



SIEMENS



Vaskemaskin

WM145S9DN

siemens-home.bsh-group.com/welcome

no Bruks- og monteringsveiledning

Register
your
product
online

Din nye vaskemaskin

Du har bestemt deg for en vaskemaskin av merket Siemens.

Vær vennlig å ta deg noen minutter til å lese igjennom denne teksten og på den måten bli kjent med de fordelaktige egenskapene til vaskemaskinen.

For å rettferdiggjøre det høye kravet til kvalitet fra merket Siemens, er enhver vaskemaskin som forlater fabrikken, grundig undersøkt for å sikre feilfri funksjon og tilstand.

Videre informasjon om våre produkter, tilbehør, reservedeler og service finner du på vår nettside www.siemens-home.bsh-group.com, eller du kan henvende deg til våre sentre for kundeservice.

Dersom bruks- og plasseringsveiledningen beskriver flere modeller samtidig, blir det alltid henvist til forskjellene på de aktuelle stedene i teksten.



Apparatet må først tas i bruk etter at du har lest denne bruks- og oppstillingsveiledningen!

Fremstilling

Advarsel!

Denne kombinasjonen av symbol og signalord viser til en farlig situasjon. Dersom advarselen ikke tas til følge, kan resultatet bli dødsfall eller personskader.

Obs!

Dette signalordet viser til en farlig situasjon. Dersom dette ikke tas til følge, kan resultatet bli dødsfall eller personskader.

Henvisning / tips

Henvisninger om optimal bruk av apparatet / nyttig informasjon.

1. 2. 3. / a) b) c)

Trinnene i fremgangsmåten angis med tall eller bokstaver.

■ / -

Opplister angis med en liten boks eller tankestrek.

Innholdsfortegnelse

 Forskriftsmessig bruk	4	 Tilleggsinnstillinger for programmer	21
 Sikkerhetsanvisninger	5	speedPerfect 	21
Elektrisk sikkerhet.	5	ecoPerfect 	21
Fare for skade	5	Forvask	21
Sikkerhet for barn	6	Kraftig skylling	21
 Miljøvern	7	Antikrøll	21
Emballasje/avhending	7	Flekker	21
Sparetips	7	 Betjening av apparatet	22
 Det viktigste kort fortalt	8	Klargjøre vaskemaskinen	22
Bli kjent med apparatet	9	Slå på apparatet / velge programmet	22
Vaskemaskin	9	Legge tøy inn i trommelen.	22
Betjeningsfelt	10	Dosere og fylle inn vaske- og pleiemiddel	23
Display	11	Endre forhåndsinnstillinger	24
 Tøy	12	Velge tilleggsinnstillinger for programmer	24
Forberedelser	12	Starte program	24
Sortering av tøy	12	Barnesikring	25
 askemiddel	13	Legge i tøy	25
Riktig valg av vaskemiddel	13	Endre program	25
Spare strøm og vaskemidler.	13	Avbryte program	25
 Programoversikt	14	Programslutt ved skyllestopp	26
Programmer på programvelgeren	14	Programslutt	26
Stiving.	19	Ta ut tøyet / slå av maskinen	26
Farge/bleke	19	 Apparatinnstillinger	27
Bløtlegging	19	Aktivering av innstillingsmodus	27
 Forhåndsinnstillinger for programmer	20	Endre lydsignal	27
Temperatur	20	Slå på / av automatisk utkobling av apparatet.	27
Sentrifugeringshastighet	20	Slå av/på signal for trommelpleie	27
Ferdig om	20	Avslutning av innstillingsmodus	27
		 Sensortechnologi	28
		Mengdeautomatikk	28
		Balansekontrollsystem.	28
		Aquasensor	28

	Rengjøring og vedlikehold . . .	28
	Kabinett/betjeningsfeltet	28
	Vasketrommelen	29
	Avkalking	29
	Vaskemiddelskuff og kabinett	29
	Vannpumpen er tilstoppet, nødtømming	30
	Avløpsslangen er tilstoppet ved sifongen.	31
	Silen i vanntilførselen er tilstoppet . .	31
	Hva kan du gjøre hvis det oppstår feil?	32
	Nødutløsning	32
	Henvisninger i displayet.	33
	Hva kan du gjøre hvis det oppstår feil?	34
	Kundeservice	36
	Forbruksverdier	37
	Energi- og vannforbruk, programvarighet og restfuktighet i hovedvaskeprogrammene	37
	Effektivitetstestprogrammer for bomullstekstiler	38
	Tekniske data	38
	Oppstilling og tilkobling	39
	Leveringsomfang	39
	Sikkerhetsanvisninger	40
	Oppstillingssted	40
	Oppstilling på en sokkel eller en flate/gulv av trebjelker	40
	Oppstilling på en avsats med skuff .	40
	Under-/innbygging av apparatet i en kjøkkeninnredning. . .	41
	Fjerne transportsikringene	41
	Lengden på slanger og ledninger . .	42
	Vanntilløp.	43
	Vannutløp	44
	Justering	45
	Elektrisk tilkobling	45
	Før første gangs vask	46
	Transport	47

Forskriftsmessig bruk

- Kun til bruk i private husholdninger og til husholdningsformål.
- Vaskemaskinen er egnet til vask av tekstiler som kan vaskes i maskin, og tøy av ull som kan vaskes for hånd i vaskevann.
- For drift med kaldt drikkevann og vanlige vaske- og skyllemidler som fås i handelen, og som er beregnet for bruk i vaskemaskin.
- Ved dosering av alle vaske-/hjelpe-/pleie- og rengjøringsmidler må det alltid tas hensyn til henvisningene fra produsenten.
- Vaskemaskinen kan også betjenes av barn fra og med 8 år, av personer med reduserte fysiske, sensoriske eller mentale evner, samt av personer med manglende erfaring eller kunnskap, dersom disse **er under tilsyn** eller **får veiledning** av en ansvarlig person. Barn må ikke få gjennomføre rengjørings- og vedlikeholdsarbeid uten tilsyn.
- Hold barn under 3 år borte fra vaskemaskinen.
- Dette apparatet er laget for bruk i en høyde over havet på maks. 4000 meter.
- Husdyr må holdes borte fra vaskemaskinen.

Før du tar apparatet i bruk: Les gjennom bruks- og oppstillingsveiledningen samt all annen informasjon som er vedlagt vaskemaskinen, og ta hensyn til den. Ta vare på dokumentene for senere bruk eller for senere eiere.

Sikkerhetsanvisninger

Elektrisk sikkerhet

Advarsel

Livsfare!

Kontakt med spenningsførende deler medfører fare for strømstøt.

- Ta aldri på støpselet med våte hender.
- Trekk aldri i ledningen når du vil ta støpselet ut av kontakten, men hold i støpselet. Slik unngår du skader på kabelen.

Fare for skade

Advarsel

Fare for skade!

- Løft ikke maskinen etter deler som rager ut (f. eks. vaskeluken), fordi disse delene kan brette av og medføre skader. Løft ikke vaskemaskinen etter deler som rager ut.
- Om du står på vaskemaskinen, kan arbeidsplaten brette og forårsake skader. Ikke stå på vaskemaskinen.
- Om du støtter deg eller setter noe på en åpen vaskeluke, kan vaskemaskinen velte og forårsake skader. Ikke støtt deg på vaskeluken når den er åpen.

- Dersom du griper inn i trommelen når denne dreier seg, kan du skade hendene. Ikke ta inn i trommelen når den beveger seg. Vent til trommelen ikke lenger beveger seg.

Advarsel

Fare for skålding!

Ved vasking med høye temperaturer kan det oppstå fare for skålding ved kontakt med varmt vaskevann (f. eks. ved utpumping av varmt vaskevann i en vask). Unngå kontakt med det varme vaskevannet.

Sikkerhet for barn

Advarsel **Livsfare!**

Barn som leker med vaskemaskinen kan utsette seg for livsfare eller skade.

- Ikke la barn oppholde seg i nærheten av maskinen uten oppsyn!
- Barn må ikke få leke med vaskemaskinen.

Advarsel **Livsfare!**

Barn kan bli sperret inne i apparatet og bli utsatt for livsfare.

Ved utrangerte apparater:

- Trekk ut støpselet.
- Skjær over nettleddingen og fjern den sammen med støpselet.
- Ødelegg låsen på vaskeluken.

Advarsel **Fare for kvelning!**

Barn kan vikle seg inn i emballasjer/folier og emballasjedeler. De kan få disse over hodet og kveles. Oppbevar emballasjen, folier og deler av forpakningen utilgjengelig for barn.

Advarsel

Fare for forgiftning!

Vaske- og pleiemidler kan medføre forgiftning dersom de svelges.

Vaske- og pleiemidler må oppbevares utilgjengelig for barn.

Advarsel

Øye-/hudirritasjoner!

Kontakt med vaske- og pleiemidler kan medføre øye- eller hudirritasjoner.

Vaske- og pleiemidler må oppbevares utilgjengelig for barn.

Advarsel

Fare for skade!

Under vasking med høye temperaturer blir glasset i vaskeluken varmt.

Pass på at barn ikke tar på det varme glasset.



Miljøvern

Emballasje/avhending



Kvitt deg med emballasjen på en miljøvennlig måte. Dette apparatet er merket i samsvar med det europeiske direktivet 2012/19/EU ang. gamle elektro- og elektroniske apparater (waste electrical and electronic equipment - WEEE). Dette direktivet gir retningslinjer for avhending og gjenvinning av de brukte apparater og er gyldig for hele EU.

Sparetips

- Den maksimale tøymengden for hvert program bør utnyttes. Programoversikt → *Side 14*
- Klær som er normalt skitne, vaskes uten forvask.
- Sparer strøm og vaskemiddel når tøyet kun er lett eller normalt skittent. → *Side 13*
- Temperaturer som kan velges, følger vaskeanvisningene i tøyet. Temperaturene som da oppstår i vaskemaskinen, kan avvike fra de valgte temperaturene for å sikre en optimal blanding av energisparing og vaskeresultat.
- **Informasjon om strøm- og vannforbruk:** → *Side 11*
Displayet informerer om relativ størrelse på strøm- og vannforbruket i de valgte programmene. Jo flere indikasjonslamper som lyser, desto høyere er det aktuelle forbruket. På den måten kan du sammenligne forbruket i programmene ved å velge ulike programinnstillinger og gå for en strøm- eller vannbesparende programinnstilling.
- **Energiesparingsmodus:** Lyset i displayet slukkes etter noen minutter, tasten ►► blinker. For å aktivere belysningen velges en hvilken som helst tast. Energisparingsmodus blir ikke aktivert når et program er i gang.
- **Automatisk utkobling:** Hvis apparatet ikke blir betjent over lengre tid, kan det slå seg automatisk av før programstart og etter programslutt for å spare energi. Trykk på hovedbryteren for å slå på apparatet igjen. Inn- og utkobling av funksjonen → *Side 27*
- Dersom tøyet etterpå skal tørkes i tørketrommel, må det velges et sentrifugeringstall som tilsvarer anvisningen fra produsenten av tørketrommelen.

Det viktigste kort forfalt

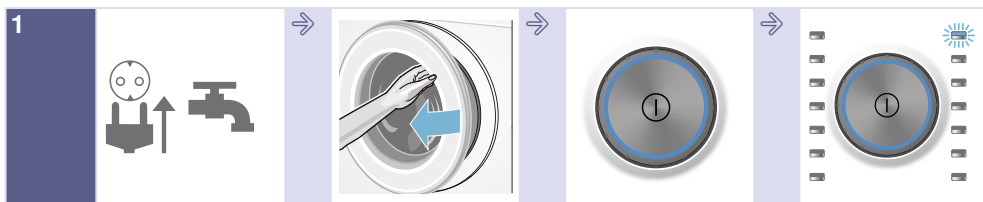

1 Sett inn støpselet.
Åpne vannkranen.

Åpne vaskeluken.

For innkobling trykk
tasten .

Velg program, f.eks.
Bomull.



2 Sorter tøyet.

Ta hensyn til maks.
tøymengde (alt etter
modell) som står i
indikasjonsfeltet.

Legg inn tøyet.

Lukk vaskeluken.

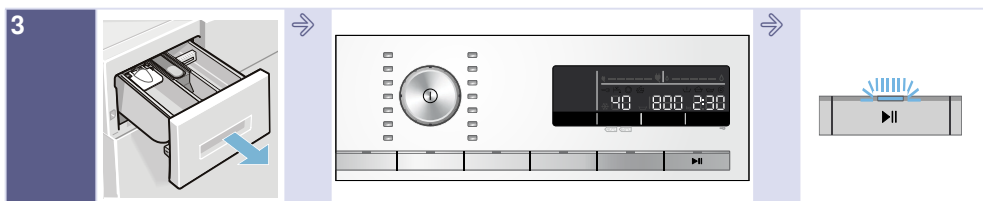

3 Fyll på vaskemiddel.

Evt. må programmets forhåndsinnstilling
endres og/eller tilleggsinnstillinger velges.

Start programmet.

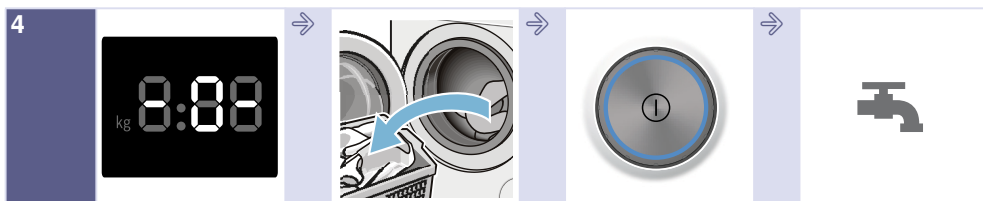

4 Programslutt

Åpne vaskeluken, og
ta ut tøyet.

For utkobling trykk
tasten .

Lukk vannkranen
(ved modeller uten
aquastopp).

Bli kjent med apparatet

Vaskemaskin

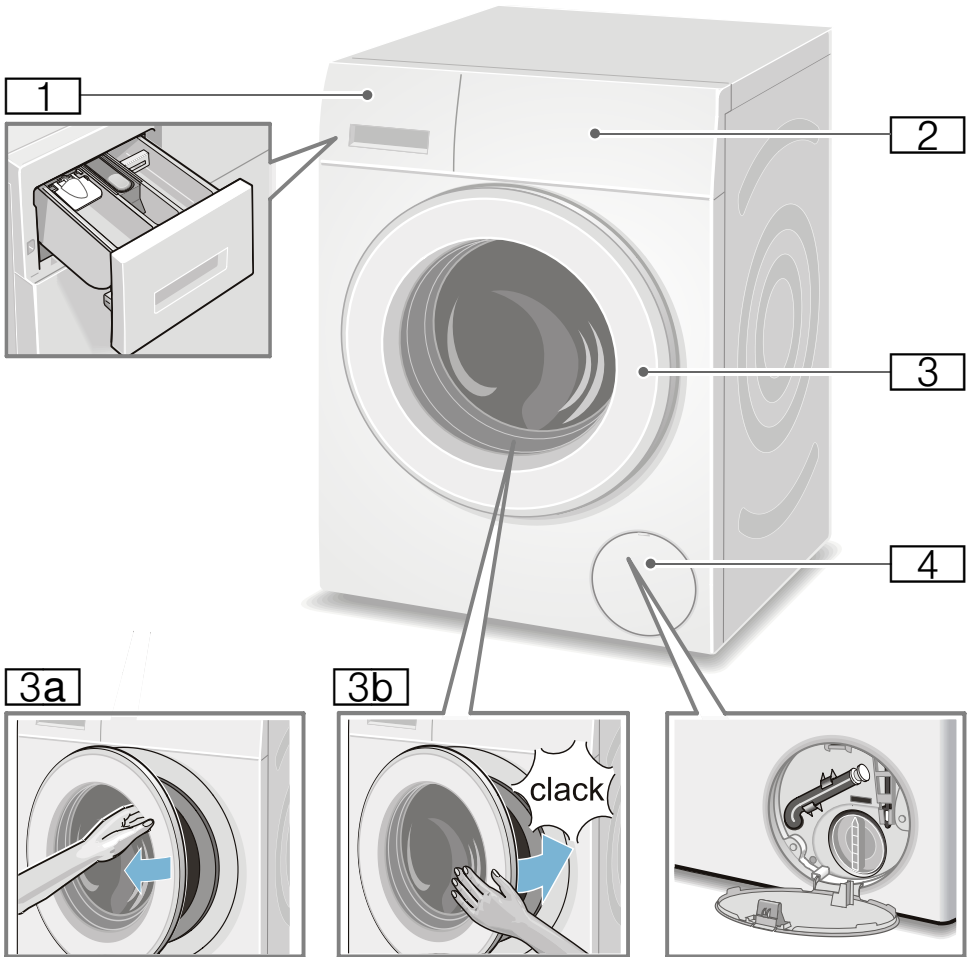

- 1** Vaskemiddelskuff → Side 23
- 2** Betjenings-/visningsfelt
- 3** Vaskeluke med vindushåndtak
- 3a** Åpne vaskeluken
- 3b** Lukke vaskeluken
- 4** Serviceklaff

no Bli kjent med apparatet

Betjeningsfelt

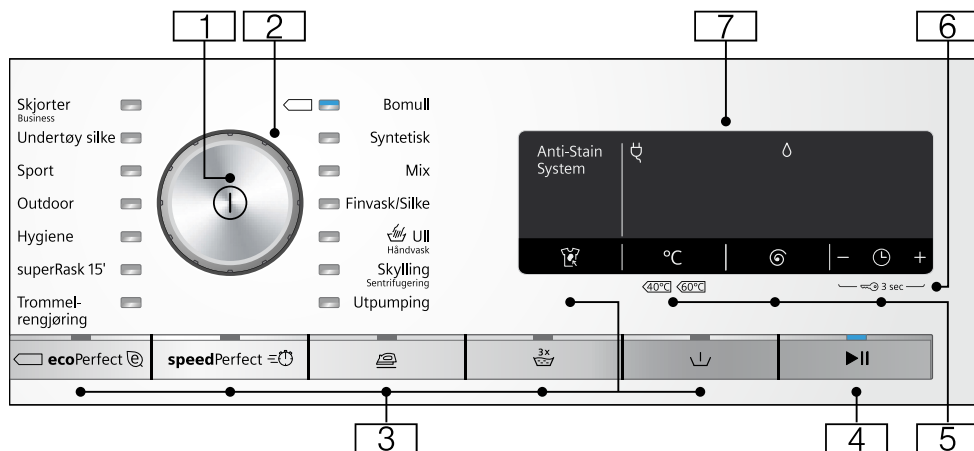

- 1 Hovedbryter**
for å slå vaskemaskinen av/på:
Trykk på tasten ①.
- 2 Programvelger**
for å velge et program.
Programoversikt → Side 14
- 3 Tilleggsinnstillinger for programmer:** → Side 21
 - speedPerfect ≡⏸,
 - ecoPerfect ②,
 - Forvask (↓),
 - Kraftig skylling (3x),
 - Antikrøll (☹),
 - Flekker (Anti-Stain System ☹)
- 4 ▶|| for å:**
 - starte et program
 - avbryte et program, f.eks. legge i mer tøy → Side 25,
 - avslutte et program → Side 25
- 5 endre forhåndsinnstillinger for program:** → Side 20
 - Temperatur (°C),
 - Sentrifugeringshastighet (⊙),
 - Ferdig om -tid (⌚)
- 6 Barnesikring (⏸ 3 sec.)**
aktivere/deaktivere beskyttelse mot utilsiktet endring av innstilte funksjoner:
Trykk på **Ferdig om (⌚) + og -** samtidig i ca. 3 sek. → Side 25
- 7 Display** for innstillinger og informasjon. → Side 11

Display

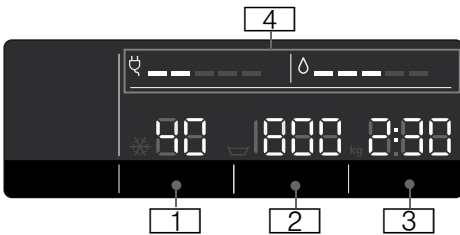

Forhåndsinnstillinger av programmer:

- 1 Temperatur** i °C
 * -90 (* = kaldt)
- 2 Sentrifugeringshastighet** i o/min,
 ▽, 0-1600*;
 * maks. sentrifugeringsturtall avhengig av valgt program og modell,
- 0 = ingen sentrifugering, kun utpumping → *Side 20*,
 - ▽ = Skyllestopp → *Side 20*
- 3 Ferdig om -tid**
 f.eks. 2:30;
 programvarighet etter valg av program i h:min (timer: minutter),
- **Forvalg av sluttid**
 1-24h;
 programslutt etter ... h (h = timer),
 - **Anbefaling av fyllmengde**
 f.eks. kg 9*;
 * avhengig av valgt program
- 4 Informasjon om strøm- og vannforbruk:** → *Side 7*
- ◊ = = = = =
 Indikasjon for vannforbruk
 - ☽ = = = = =
 Indikasjon for strømforbruk

Videre anvisninger

Flekker (Anti-Stain System)
 → *Side 21*

Programforløp:

	Forvask
	Vasking
	Skylling
	Sentrifugering
- 0 -	Programslutt
	Programslutt ved skyllestopp
- P -	Pause, f.eks. for å legge inn mer tøy

Vaskeluke:

	Vaskeluken kan åpnes. lyser
	Etter programstart: Vaskeluken er ikke lukket ordentlig igjen. blinker

Vannkran:

	Vannkranen er ikke åpen; det er ikke noe vanntrykk. lyser
	Vanntrykket er for lavt (kan forlenge programvarigheten). blinker

Barnesikring: → *Side 25*

	Barnesikringen er aktivert. lyser
	Barnesikringen er aktivert; programvelgeren er forskjøvet. blinker

Skumregistrering

	→ <i>Side 24</i> lyser
--	---------------------------

Feilindikasjon:

E: --	→ <i>Side 33</i>
-------	------------------

Signalinnstilling:

0-4	→ <i>Side 27</i>
-----	------------------

Automatisk utkobling av apparatet:

On OFF	→ <i>Side 7</i> , → <i>Side 27</i>
--------	------------------------------------



Tøy

Forberedelser

Obs!

Skader på apparatet/tøyet

Fremmedlegemer (f.eks. mynter, binderser, nåler, spiker) kan føre til skader på tøyet eller deler av vaskemaskinen.

Ta derfor hensyn til dette når du forbereder klesvasken:

- Tøm alle lommer.

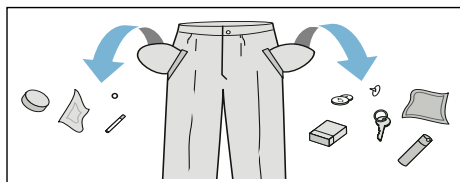

- Se etter metalldeleer (binders etc.) og fjern disse.
- Ømfintlig tøy (strømper, BH-er med bøyle osv.) må vaskes i vaskepose.
- Lukk glidelåser, knepp igjen dyne-/putetrekk.
- Børst eventuell sand ut av lommer og buksebretter.
- Fjern gardinkroker og -ringer eller vask dem i vaskepose.

Sortering av tøy

Sorter tøyet i henhold til vaskeanvisningene og angivelsene fra produsenten som står på etikettene:

- Type tekstil/fiber
- Farge

Merk: Tøy kan farge av. Hvite og fargede plagg må derfor vaskes separat. Nye plagg som er farget, må vaskes for seg første gangen.

- Smuss
Tøy med samme smussgrad vaskes sammen.

Noen eksempler på smussgradene finner du → *Side 13*

- **lett:** ikke forvask, velg eventuelt innstillingen **speedPerfect**
- **normal**
- **kraftig:** fyll mindre tøy i maskinen, velg program med forvask
- **flekker:** fjern/forhåndsbehandle flekker med en gang de oppstår. Forsøk først å tørke av med vann og såpe; ikke gni på stoffet. Vask deretter tøyet med det tilsvarende programmet. Hardnakkede/inntørkede flekker kan noen ganger først fjernes ved flere gangers vask.

- Symboler i vaskeanvisningene på etikettene

Merk: Tallene i symbolene står for den høyeste temperaturen tøyet kan vaskes på.



egnet til vanlig vaskeprosess; f.eks. på bomullsprogram



må vaskes skånsomt; f.eks. på strykefritt program



må vaskes spesielt skånsomt, f.eks. på finvask-/silkeprogram



egnet til håndvask; f.eks. på ullprogram



Ikke vask tøy i maskinen.



Vaskemiddel

Riktig valg av vaskemiddel

For å velge riktig vaskemiddel, temperatur og behandling av tøyet er det viktig å følge vaskeanvisningen på tøyet. → også www.sartex.ch

På nettsiden www.cleanright.eu finner du også mye annen nyttig informasjon når det gjelder vask, pleie og vaskemidler i private husholdninger.

- **Vaskemiddel med optiske hvitemidler**
egnet for hvitt tøy som kan kokes og består av lin eller bomull
Program: Bomull / kaldt – maks. 90 °C
- **Vaskemiddel for kulørt tøy uten blekemidler og optiske hvitemidler**
egnet for kulørt tøy av lin eller bomull
Program: Bomull / kaldt – maks. 60 °C
- **Vaskemiddel til kulørt tøy / finvask uten optiske hvitemidler**
egnet for kulørt tøy av strykefri fiber, syntetisk
Program: Syntetisk / kaldt – maks. 60 °C
- **Vaskemiddel til finvask**
egnet for ømfintlige, fine tekstiler, silke eller viskose
Program: Finvask/Silke / kaldt – maks. 40 °C
- **Vaskemiddel til ull**
egnet for ull
Program: Ull / kaldt – maks. 40 °C

Spare strøm og vaskemidler

Ved lett og normalt tilsmusset tøy kan du spare strøm (reduksjon av vasketemperaturen) og vaskemidler:















Spar	Skittenhetsgrad/merknad
Redusert temperatur og mengde vaskemiddel iht. anbefalt dosering	<p>lett Ikke synlig smuss eller flekker. Klær lukter svette, f.eks.:</p> <ul style="list-style-type: none"> ■ lette sommer-/sportsklær (brukt i noen få timer) ■ T-skjorter, skjorter, bluser, (brukt i en dag) ■ gjestehåndklær og sengetøy (brukt en dag)
	<p>normal Synlig smuss eller få, små flekker, f.eks.:</p> <ul style="list-style-type: none"> ■ T-skjorter, skjorter, bluser (med svette, brukt flere ganger) ■ håndklær, sengetøy (brukt i inntil en uke)
	<p>sterk Smuss og/eller flekker er tydelig synlig, f. eks. kjøkkenhåndklær, babytøy, yrkesklær</p>
Temperatur iht. vaskeanvisninger og mengde vaskemiddel iht. anbefalt dosering / sterk skittenhetsgrad	











Merk: Ta hensyn til henvisningene fra produsenten når det gjelder dosering av alle vaske-/hjelpe-/skylle- og rengjøringsmidler. → Side 23













Programoversikt

Programmer på programvelgeren

Program/Tøytype/Anvisninger	Innstillinger
Programnavn Kort forklaring av programmet og hvilke tekstiler det er egnet for.	maks. fyllmengde Temperatur som kan velges (☼ = kaldt) Sentrifugeringshastighet som kan velges **; ▽ = skyllestopp, 0 = ingen sentrifugering, kun utpumping andre valgbare programinnstillinger
Bomull Slitesterke tekstiler, tekstiler av bomull eller lin som kan kokes.	maks. 9 kg/5* kg ☼ -90 °C ▽, 0-1600** o/min ecoPerfect ☉, speedPerfect ≡⌚, Forvask (▽), Kraftig skylling (☼ ^x), Antikrøll (☹)
Merknader <ul style="list-style-type: none"> Med innstillingen ecoPerfect ☉ er vasketemperaturen lavere enn den valgte temperaturen. Hvis du har et spesielt ønske om å nå vaskevannstemperaturen, må programmet brukes uten innstillingen ecoPerfect ☉ eller med en høyere temperatur. Med innstillingen speedPerfect ≡⌚ egnet som kortprogram for lett tilsmusset tøy. 	
Syntetisk Syntetiske tekstiler eller blandingstekstiler	maks. 4 kg ☼ ... 60 °C ▽, 0-1200 o/min ecoPerfect ☉, speedPerfect ≡⌚, Forvask (▽), Kraftig skylling (☼ ^x), Antikrøll (☹)
* Redusert fyllmengde ved innstillingen speedPerfect ≡⌚ ** Maks. omdreiningstall avhengig av modell *** Program avhengig av modell	

Program/Tøytype/Anvisninger	Innstillinger
Mix Blandet tøy som består av bomull og syntetiske tekstiler	maks. 4 kg ❄-40 °C ☒, 0-1600** o/min ecoPerfect  , speedPerfect  , Forvask () Kraftig skylling () Antikrøll ()
Finvask / Silke For ømfintlige tekstiler som kan vaskes, f.eks. av silke, satin, syntetiske tekstiler eller blandingstekstiler (f.eks. silkebluser, -sjal) Merk: . Bruk vaskemiddel som er egnet for maskinvask av finvask og/eller silke.	maks. 2 kg ❄-40 °C ☒, 0-800 o/min ecoPerfect  , speedPerfect  , Forvask () Kraftig skylling () Antikrøll ()
 Ull / Håndvask Tekstiler av ull eller med høy andel av ull som kan vaskes for hånd eller i maskin. Spesielt skånsomt vaskeprogram for å unngå at tøyet krymper, lengre programpauser (tekstilene hviler i vaskevannet). Merknader <ul style="list-style-type: none"> ■ Ull er et naturprodukt fra dyr, f.eks. angora, alpakka, lama, lam. ■ Bruk vaskemiddel som er egnet for maskinvask av ull. 	maks. 2 kg ❄-40 °C ☒, 0-800 o/min -
Utpumping av skyllevannet f.eks. etter innstillingen ☒ (skyllestopp = uten sluttcentrifugering)	- - - -
Skylling / Sentrifugering Ekstra skylling/sentrifugering med valgfritt turtall Merk: . Ved dette programmet er tasten Kraftig skylling () forhåndsinnstilt fra fabrikk. Deaktiver tasten dersom det bare skal sentrifugeres.	- - ☒, 0-1600** o/min Antikrøll ()
* Redusert fyllmengde ved innstillingen speedPerfect  ** Maks. omdreiningstall avhengig av modell *** Program avhengig av modell	

Program/Tøytype/Anvisninger	Innstillinger
*** Trommelrengjøring Program for rengjøring og pleie av trommelen og vannbeholderen, f.eks. før første vask, ved hyppig vasking ved lav temperatur (40 °C og lavere) eller ved luktdannelse etter lengre tids fravær. Indikasjonslampen Trommelrengjøring blinker når det er lenge siden du brukte et program med en temperatur på 60 °C eller høyere.	0 kg 80, 90 °C 1200 o/min -
Merknader <ul style="list-style-type: none"> ■ Kjør trommelpleie-programmet uten tøy. ■ Bruk vaskemiddel i pulverform eller et vaskemiddel med blekemiddel. Unngå skumdannelse ved å bruke bare halvparten av anbefalt vaskemiddelmengde. Ikke bruk vaskemiddel for ull eller finvask. 	
superRask 15' Ekstra kort program på ca. 15 minutter, egnet for lett tilsmusset tøy i små mengder	maks. 2 kg ❄ - 40 °C 0-1200 o/min -
*** Syntetisk+ Mørke tekstiler av bomull og mørke strykefrie tekstiler Tekstilene vaskes på "vrangen".	maks. 3,5 kg ❄ - 40 °C ▽, 0-1200 o/min ecoPerfect  , speedPerfect  , Forvask () Kraftig skylling () Antikrøll ()
*** Hygiene Slitesterke tekstiler av bomull eller lin Merk: . Særlig godt egnet ved høye krav til hygiene eller spesielt ømfintlig hud på grunn av lengre vasking ved definert temperatur, høyere vannstand og lengre skylling.	maks. 7 kg/5* kg ❄ - 60 °C ▽, 0-1600** o/min ecoPerfect  , speedPerfect  , Forvask () Kraftig skylling () Antikrøll ()
* Redusert fyllmengde ved innstillingen speedPerfect  ** Maks. omdreiningstall avhengig av modell *** Program avhengig av modell	

Program/Tøytype/Anvisninger	Innstillinger
<p>*** Outdoor + Impregnering</p> <p>Vasking med påfølgende impregnering av allværs- og fritidsklær belagt med membran og vannavvisende tekstiler.</p> <ol style="list-style-type: none"> 1. Velg program. 2. Ha spesialvaskemiddel for fritidsklær i kammer II. 3. Ha impregneringsmiddel (maks. 170 ml) i kammer ⊗. 4. Trykk på tasten ▶II. Etterbehandling av tøy i henhold til angivelsene fra produsenten. <p>Merknader</p> <ul style="list-style-type: none"> ■ Bruk spesialvaskemiddel som er egnet for maskinvask og følg produsentens anbefalte dosering; ■ Tøyet må ikke behandles med tøymykner. ■ Før vasking må vaskemiddelskuffen (alle kammer) rengjøres grundig for rester av tøymykner. 	<p>maks. 1 kg</p> <p>❄-40 °C</p> <p>☒, 0-800 o/min</p> <p>ecoPerfect , speedPerfect ,</p> <p>Kraftig skylling ()</p>
<p>*** Outdoor</p> <p>Allværs- og fritidsklær med membranbelegg og vannavvisende tekstiler</p> <p>Merknader</p> <ul style="list-style-type: none"> ■ Bruk spesialvaskemiddel som er egnet for maskinvask, doser i kammer II i henhold til produsentens anbefalinger. ■ Tøyet må ikke behandles med tøymykner. ■ Før vasking må vaskemiddelskuffen (alle kammer) rengjøres grundig for rester av tøymykner. 	<p>maks. 2 kg</p> <p>❄-40 °C</p> <p>☒, 0-800 o/min</p> <p>ecoPerfect , speedPerfect ,</p> <p>Kraftig skylling ()</p>
<p>*** Sport</p> <p>Tekstiler av mikrofiber for sport og fritid.</p> <p>Merknader</p> <ul style="list-style-type: none"> ■ Tøyet må ikke behandles med tøymykner. ■ Før vasking må vaskemiddelskuffen (alle kammer) rengjøres grundig for rester av tøymykner. 	<p>maks. 2 kg</p> <p>❄-40 °C</p> <p>☒, 0-800 o/min</p> <p>ecoPerfect , speedPerfect ,</p> <p>Forvask ()</p> <p>Kraftig skylling ()</p> <p>Antikrøll ()</p>
<p>* Redusert fyllmengde ved innstillingen speedPerfect </p> <p>** Maks. omdreiningstall avhengig av modell</p> <p>*** Program avhengig av modell</p>	

Program/Tøytype/Anvisninger	Innstillinger
*** Gardiner 3,5 kg tunge gardiner eller 25–30 m ² lette forheng Merknader <ul style="list-style-type: none"> Redusert skylle- og sluttsentrifugering. Bruk et vaskemiddel som er egnet for maskinvask av gardiner. Tasten Forvask (↵) er forhåndsinnstilt fra fabrikk. Deaktiver tasten dersom du ikke ønsker forvask. 	maks. 3,5 kg ❄ - 40 °C ☞, 0–800 o/min ecoPerfect @, speedPerfect ≡⊕, Forvask (↵), Kraftig skylling (⊗ ^{3x})
*** Nattprogram Ekstra stillestående vaskeprogram for vasking om natten, egnet for tekstiler av bomull, lin, syntetiske tekstiler eller blandingstekstiler. Merknader <ul style="list-style-type: none"> Deaktivert sluttsignal. forhåndsinnstilt redusert sluttsentrifugeringshastighet og forkortet vasketid 	maks. 4 kg ❄ - 40 °C ☞, 0–1200 o/min ecoPerfect @, speedPerfect ≡⊕, Forvask (↵), Kraftig skylling (⊗ ^{3x}), Antikrøll (Ⓢ)
*** Undertøy silke For ømfintlig undertøy som kan vaskes f.eks. av fløyel, blonder, lycra, silke eller satin.	maks. 1 kg ❄ - 40 °C ☞, 0–600 o/min ecoPerfect @, speedPerfect ≡⊕, Kraftig skylling (⊗ ^{3x}), Antikrøll (Ⓢ)
*** Dyne Tekstiler, hodeputer, dyner, vatterte tepper eller sengetepper som er fylt med syntetisk fiber, også egnet for fylling med dun, og som kan vaskes i maskin. Merk: . Store tekstiler må vaskes separat. Bruk finvaskemiddel – følg behandlingsanvisningene. Ikke bruk for mye vaskemiddel.	maks. 2,5 kg ❄ - 60 °C ☞, 0–1200 o/min ecoPerfect @, speedPerfect ≡⊕, Kraftig skylling (⊗ ^{3x})
*** Dunprogram Tekstiler, hodeputer eller sengetepper som er fylt med dun, også egnet for fylling med syntetisk fiber, og som kan vaskes i maskin. Merk: . Store tekstiler må vaskes separat. Bruk finvaskemiddel – følg behandlingsanvisningene. Ikke bruk for mye vaskemiddel.	maks. 2,5 kg ❄ - 60 °C ☞, 0–1200 o/min ecoPerfect @, speedPerfect ≡⊕, Kraftig skylling (⊗ ^{3x})
* Redusert fyllmengde ved innstillingen speedPerfect ≡⊕ ** Maks. omdreiningstall avhengig av modell *** Program avhengig av modell	

Program/Tøytype/Anvisninger	Innstillinger
Skjorter / Business	maks. 2 kg
Strykefrie skjorter av bomull, lin, syntetiske tekstiler eller blandingstekstiler	❄ - 60 °C
Merknader	☞, 0–800 o/min
■ Med innstillingen Antikrøll (☞) blir skjorter/bluser bare lett sentrifugert, tøyet henges opp dryppvått. —> selvglattingseffekt	ecoPerfect (☺), speedPerfect (☺), Førvask (☑), Kraftig skylling (☞), Antikrøll (☞)
■ Skjorter/bluser av silke / ømfintlige materialer vaskes med Finvask / Silke -programmet.	
* Redusert fyllmengde ved innstillingen speedPerfect (☺)	
** Maks. omdreiningstall avhengig av modell	
*** Program avhengig av modell	

Stiving

Merk: Tøyet bør ikke være behandlet med tøyemykner.

Stiving er hovedsakelig mulig i programmene Skylling og Bomull, med flytende stivelse. Stivelsen doseres i henhold til produsentens angivelser i kammer ☞ (må eventuelt rengjøres først).

Farge/bleke

Farging må kun foretas i vanlige mengder som brukes i husholdningen. Salt kan angripe rustfritt stål. Ta hensyn til angivelsene fra produsenten av fargemiddelet.

Blek **ikke** i vaskemaskinen.

Bløtlegging

1. Slå på apparatet.
2. Velg program **Bomull 30 °C**.
3. Bløtleggings-/vaskemiddel fylles i kammer II etter anvisning fra produsenten.
4. Velg tasten ►II. Programmet starter.
5. Velg tasten ►II etter ca. 10 minutter for å stoppe programmet.
6. Etter ønsket bløtleggingstid velges på nytt tasten ►II dersom programmet skal fortsettes eller endres.

Merknader

- Legg inn tøy i samme farge.
- Det er ikke nødvendig med ekstra vaskemiddel da bløtleggingsvannet blir brukt som vaskevann.

P+ Forhåndsinnstillinger for programmer

Programinnstillingene vises i displayet etter at programmet er valgt.

Forhåndsinnstillingene kan endres som følger:

En oversikt over alle valgbare programinnstillinger, alt etter program, finner du f.o.m. → *Side 14*.

Temperatur

(°C)

Du kan endre innstilt temperatur både før og under et program, avhengig av hvor langt programmet er kommet.

Den temperaturen som maksimalt kan innstilles, avhenger av det valgte programmet.

Sentrifugeringshastighet

(⊙)

Sentrifugeringsturtallet (i o/min, omdreininger per minutt) kan endres både før og under et program, avhengig av programforløpet.

Innstilling 0 : uten sluttcentrifugering, vannet pumpes bare ut. Tøyet blir liggende vått i trommelen, f.eks. for tøy som ikke skal sentrifugeres.

Innstilling ☒ : skyllestopp = uten sluttcentrifugering, tøyet blir liggende i vann etter siste skylling.

For å unngå at tøyet krølles, kan det velges skyllestopp når tøyet ikke skal tas ut av maskinen med en gang den er ferdig.

For å fortsette/avslutte programmet → *Side 26*

Maksimalt turtall avhenger av valgt program og aktuell modell.

Ferdig om

(⊙)

Før programstart kan du velge programslutt på forhånd (Ferdig om) i h-skritt (h=time) inntil maksimalt 24 h.

Til dette:

1. Velg program.
Programvarigheten til det valgte programmet, f.eks. **2:30** (timer: minutter) vises.
2. Velg tasten **Ferdig om** flere ganger inntil ønsket timetall vises.
Merk: Med tasten **Ferdig om +** telles innstillingsverdiene oppover, og med tasten **Ferdig om -** nedover.
3. Velg tasten ►||.
Programmet starter.
I displayet vises valgt timetall, f.eks. **8h**, og det telles nedover inntil vaskeprogrammet begynner.
Deretter vises programvarigheten.

Merk: Programvarigheten blir automatisk tilpasset det aktuelle programmet. Endringer i programmets forhåndsinnstillinger eller hhv. programinnstillinger kan også føre til endringer i programvarigheten.

Etter programstart (når en Ferdig om - tid er valgt og vaskeprogrammet ennå ikke har startet) kan du endre det forhåndsvalgte timetallet som følger:

1. Velg tasten ►||.
2. Endre timetallet med tasten **Ferdig om -** eller **+**.
3. Velg tasten ►||.

Etter programstart kan du ved behov legge inn eller ta ut tøy. → *Side 25*

P+ Tilleggsinnstillinger for programmer

En oversikt over alle valgbare tilleggsinnstillinger, alt etter program, finner du f.o.m. → *Side 14*.

speedPerfect

Til vasking over kortere tid ved sammenlignbar vaskeeffekt, men med høyere energiforbruk til valgt program uten innstilling speedPerfect .

Merk: Den maksimale tøymengden må ikke overskrides.
Programoversikt → *Side 14*

ecoPerfect

Energioptimert vasking ved reduksjon av temperatur ved sammenlignbar vaskeeffekt til valgt program uten innstilling ecoPerfect .

Forvask



For svært skittent tøy.

Merk: Fordel vaskemiddelet i kammer **I** og **II**.

Kraftig skylling



Ekstra skylling avhengig av program, lengre programvarighet ved særdeles ømfintlig hud og/eller i områder med svært bløtt vann.

Antikrøll



Reduserer dannelse av krøll ved spesielt sentrifugeringsforløp med løsning av tøyet etterpå og redusert sentrifugeringshastighet.

Merk: Restfuktigheten i tøyet er høyere.

Flekker

(Anti-Stain System )

Du kan velge mellom fire ulike typer flekker.

	Matfett/olje
	Blod
	Rødvin
	Gress

Vaskemaskinen tilpasser så vasketemperaturen, trommelbevegelsen og bløtningstiden til den aktuelle typen flekk. Varmt eller kaldt vann, myk eller intensiv vasking og lang eller kort bløtningstid sørger for at hver type flekk får et tilpasset forløp i vaskeprogrammet. På den måten blir flekkene optimalt behandlet.

Merk: Når du holder tastene inne, vises innstillingsverdiene automatisk vekselvis.



Betjening av apparatet

Klargjøre vaskemaskinen

Merk: Vaskemaskinen **må settes opp** og **tilkobles forskriftsmessig**. f.o.m.

→ Side 39

1. Sett inn støpselet.
2. Åpne vannkranen.
3. Åpne vaskeluken.
4. Kontroller om trommelen er helt tømt. Ev. må den tømmes.

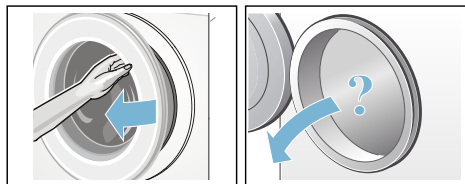

Slå på apparatet / velge programmet

Trykk på tasten ①. Apparatet er slått på.

Deretter vises alltid programmet **Bomull**, som er forhåndsinnstilt fra fabrikken.

Bruk dette programmet eller velg et annet. Programvelgeren kan dreies i begge retninger.

Merk: Dersom du har aktivert barnesikringen, må du deaktivere denne før du kan velge et annet program.

→ Side 25

På programvelgeren lyser indikasjonslampen, og i displayet vises **programinnstillingene** for det valgte programmet:

- temperatur
- sentrifugeringshastighet
- maksimal fyllmengde vekselvis med programmets varighet og
- informasjon om vann- og strømforbruk.

Ved apparater med **lys i trommelen**:

Lyset i trommelen slås på når apparatet slås på, når døren åpnes og lukkes, og når et program startes. Lyset slår seg automatisk av.

Legge tøy inn i trommelen



Advarsel **Livsfare!**

Plagg som er blitt forhåndsbehandlet med løsemiddelholdige rensedmidler, f.eks. flekkfjerner / White Spirit, kan forårsake eksplosjon i maskinen. Slike plagg må skylles grundig for hånd før de legges inn i maskinen.

Merknader

- Store og små plagg kan blandes. Plagg i forskjellig størrelse fordeler seg bedre ved sentrifugering. Enkelte plagg kan føre til ubalanse.
- Ta hensyn til den maks. angitte tøymengden. En overfylt maskin reduserer vaskeresultatet og krøller tøyet.

1. Legg plaggene som er sortert på forhånd, foldet ut i vasketrommelen.
2. Pass på at ingen plagg blir klemt mellom vaskeluken og gummiringen, og lukk vaskeluken.

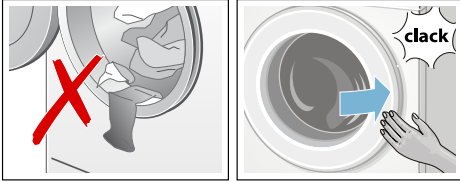

Indikasjonslampe til tasten ►|| blinker, og i displayet vises programinnstillingene.

Dosere og fyll inn vaske- og pleiemiddel

Obs!

Skader på apparatet

Rengjøringsmidler og midler til behandling av tøy (f.eks. flekkfjerner, forvaskspray, ...) kan skade vaskemaskinens overflate ved kontakt med denne.

Pass på at disse midlene ikke berører overflaten av vaskemaskinen. Bruk en fuktig klut og tørk straks bort eventuelle sprayrester og andre rester/dråper på maskinen.

Dosering

Doser vaske- og skyllemidlene alt etter:

- Vannets hardhet; ta kontakt med ditt lokale vannverk for informasjon.
- Angivelsene fra produsenten på pakningen
- Tøymengde
- Skittenhetsgrad → Side 13

Påfylling av vaskemiddel

⚠ Advarsel Irritasjon på øyne/hud!

Ved åpning av vaskemiddelskuffen under drift kan vaske-/skyllemiddelet sprute ut.

Åpne forsiktig skuffen.

Skyll grundig øyne hhv. huden dersom du kommer i kontakt med vaske-/skyllemidler.

Dersom de svelges ved en feiltakelse, må det søkes legehjelp.

Merk: Tyktflytende tøymykner må fortynnes med vann. Det forhindrer at rørsystemet i vaskemaskinen går tett.

Fyll i vaske- og skyllemidler i hhv. riktig kammer:

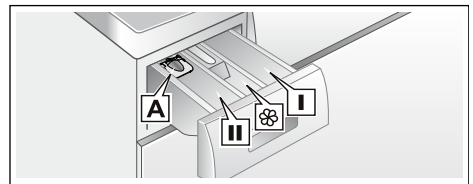

- | | |
|-------------------------|--|
| Doseringshjelp A | til flytende vaskemiddel |
| Kammer II | Vaskemiddel til hovedvask, avherdingsmiddel, bleking, flekkfjerner |
| Kammer | Tøymykner, flytende stivelse; maks. må ikke overskrides |
| Kammer I | Vaskemiddel til forvask |

1. Trekk vaskemiddelskuffen helt ut.
2. Fyll på vaske- og/eller skyllemiddel.
3. Lukk vaskemiddelskuffen.

Doseringshjelp* for flytende vaskemiddel

*alt etter modell

no Betjening av apparatet

For dosering av flytende vaskemiddel må doseringshjelpen plasseres riktig:

1. Trekk ut vaskemiddelskuffen. Trykk ned innsatsen, og trekk skuffen helt ut.
2. Skyv doseringshjelpen forover, klapp den ned og smekk den på plass.
3. Sett inn skuffen igjen.

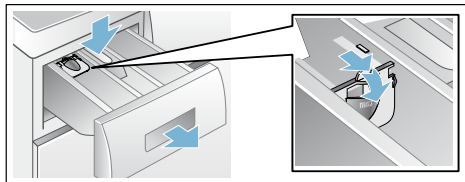

Merk: Ikke bruk denne doseringshjelpen ved vaskemidler i geleform og vaskepulver, ved programmer med forvask eller når det er valgt "ferdig om-tid".

Ved modeller uten doseringshjelp kan du fylle flytende vaskemiddel i en vaskeball og legge den inn i trommelen.

Endre forhåndsinnstillinger

Du kan benytte eller endre forhåndsinnstillingene til denne vasken.

Velg tilsvarende tast flere ganger inntil ønsket innstilling vises.

Merk: Ved lengre trykk på tasten vises innstillingsverdiene automatisk helt til sluttverdien. Velg deretter tasten enda en gang, og du kan endre innstillingsverdiene på nytt.

Innstillingene er aktive uten bekreftelse.

Disse blir ikke beholdt etter at du har slått av vaskemaskinen.

Forhåndsinnstillinger for programmer
→ Side 20

Velge tilleggsinnstillinger for programmer

Med valget av ekstra innstillinger kan du bedre tilpasse vaskeprosessen til tøyet som vaskes.

Du kan velge innstillinger eller hhv. velge dem bort avhengig av programforløpet.

Indikasjonslampene på tastene lyser når denne innstillingen er aktiv.

Innstillingene blir ikke beholdt etter at vaskemaskinen er slått av.

Ekstra programinnstillinger → Side 21

Starte program

Velg tasten ►II. Indikasjonslampen lyser, og programmet starter.

I displayet vises ferdig om-tid, ev. varigheten for programmet når det er startet og symbolene for programmets ulike faser.

Display → Side 11

Merk: Skumregistrering

Dersom symbolet  lyser i displayet i tillegg, har vaskemaskinen registrert for mye skum under vaskeprogrammet og har derfor automatisk koblet inn en ekstra skylleomgang for å fjerne skummet.

Ved neste vaskeomgang med samme påfylling må du dosere mindre vaskemiddel.

Du kan aktivere barnesikringen for å unngå at programmet endres ved en feiltakelse. Følg anvisningene nedenfor.

Barnesikring

(☞ 3 sec.)

Vaskemaskinen kan sikres mot at de innstilte funksjonene blir endret på ved en feiltakelse. For dette må barnesikringen aktiveres.

For å **aktivere/deaktivere** hold tastene **Ferdig om** - inne i tre sekunder samtidig, og velg **+**. I displayet vises symbolet ☞.

- ☞ lyser: Barnesikringen er aktiv.
- ☞ blinker kort: Barnesikringen er aktiv, og programvelgeren er blitt dreid eller en tast er blitt trykket på.

Merk: Barnesikringen fortsetter også etter at vaskemaskinen er avslått. Deaktiver barnesikringen før neste programvalg.

Legge i tøy

Etter programstart kan om det nødvendig legges inn eller tas ut tøy.

For å gjøre dette velger du tasten ►II.

Indikasjonslampe til tasten ►II blinker, og maskinen kontrollerer om det er mulig å legge inn tøy.

Dersom det i displayet vises:

- at**begge** symbolene - P - og © lyser, er det mulig å legge inn ekstra tøy.
- at - P - lyser, er det ikke mulig å legge inn mer tøy.

For å fortsette programmet velges tasten ►II. Programmet fortsetter automatisk.

Merknader

- La ikke vaskeluken stå for lenge åpen når du legger i mer tøy, det kan renne vann ut av tøyet i maskinen.
- Ved høy vannstand, høy temperatur eller når trommelen dreier seg, blir vaskeluken sperret av sikkerhetsgrunner og det er ikke mulig med å legge i tøy.
- Indikasjonen for tøymengde er ikke aktiv når det legges inn ekstra tøy.

Endre program

Hvis du skulle komme til å velge feil program, kan du bytte til et annet program på følgende måte:

1. Velg tasten ►I.
2. Velg et annet program.
3. Velg tasten ►II. Det nye programmet begynner forfra.

Avbryte program

Ved programmer med høy temperatur:

1. Velg tasten ►II.
2. Avkjøle tøyet: Velg **Skylling**.
3. Velg tasten ►II.

Ved programmer med lavere temperatur:

1. Velg tasten ►II.
2. Velg **Sentrifugering** eller **Utpumping**.
3. Velg tasten ►II.

no Betjening av apparatet

Programslutt ved skyllestopp

I displayet blinker ☐, og det forhåndsinnstilte sentrifugeringssturtallet og varigheten til resten av det valgte programmet vises.

Sett i gang programmet idet du:

- velger tasten ►II eller
- endrer sentrifugeringshastigheten, eller hhv. setter programvelgeren på **Utpumping** og deretter velger tasten ►II.

Programslutt

I displayet vises - 0 - og ☉. Tastens kontrollampe ►II er av.

Ta ut tøyet / slå av maskinen

1. Åpne vaskeluken, og ta ut tøyet.
2. Trykk på tasten ⓪. Apparatet er avslått.
3. Steng vannkranen.
Merk: På modeller med Aquastop er dette ikke nødvendig.

Merknader

- Ikke glem igjen noen plagg i trommelen. Disse kan ved neste vask enten krympe eller misfarge andre plagg.
- Eventuelle fremmedlegemer må fjernes fra trommelen og gummiringen – fare for rustskader.
- Tørk gummiringen.

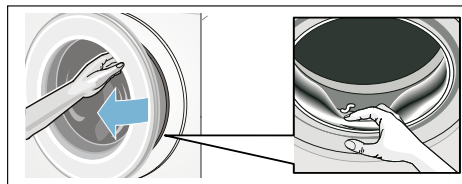

- Vaskeluken og vaskemiddelskuffen må stå åpne, slik at restvannet kan tørke. → Side 28
- Vent alltid til programmet er helt slutt, da apparatet ellers fortsatt kan være låst. Slå så på apparatet, og vent til låsen blir åpnet.
- Når indikasjonfeltet slukkes ved programslutt, er energisparemodus aktiv. Velg en hvilken som helst tast for å aktivere det igjen.

Apparatinnstillinger

Følgende innstillinger kan endres:

- lydstyrken for taste- og varselsignaler (f.eks. ved programslutt) og/eller
- velge / velge bort funksjonen automatisk utkobling av apparatet og/eller → *Side 7*
- slå varselsignal for trommelpleie av/ på (alt etter modell), fra

Før du endrer innstillinger, må du alltid aktivere innstillingsmodus.

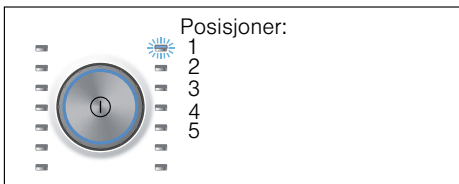

Aktivering av innstillingsmodus

1. Trykk på tasten ①. Apparatet er påslått, og programmet **Bomull** vises i posisjon 1.
2. Trykk på tasten **Temperatur**, og drei samtidig programvelgeren videre til høyre i posisjon 2. Slipp tasten. Innstillingsmodus er aktivert, og i indikasjonsfeltet vises den forhåndsinnstilte lydstyrken til veiledningssignalene.

Innstillingene kan nå endres:

Endre lydsignal

Med tasten **Ferdig om +** eller **-** endrer du på programvelgerposisjonene:

- 2: lydstyrken på veiledningssignalene, og/eller på
- 3: lydstyrken på tasterne.



0 = av,
1 = lavt,
2 = middels,
3 = høyt,
4 = meget høyt

Endre innstillingsmodus eller:

Slå på / av automatisk utkobling av apparatet

Med **Ferdig om +** eller **-** velger du å slå på (On) eller av (OFF) funksjonen automatisk utkobling i programvelgerposisjon 4.

Avslutt innstillingsmodus eller:

Slå av/på signal for trommelpleie

alt etter modell

Med **Ferdig om +** eller **-** slår du varselsignalet **Trommelrengjøring** på (On) eller av (OFF) i programvelgerposisjon 5.

Avslutning av innstillingsmodus

For å avslutte og lagre innstillingene, trykker du på tasten ①.

Maskinen er avslått. De valgte innstillingene er virksomme neste gang maskinen slås på.



Sensorteknologi

Mengdeautomatikk

Alt etter type tekstil og tøymengde tilpasser mengdeautomatikken vannforbruket og programvarigheten optimalt for hvert program.

Balansekontrollsystem

Det automatiske kontrollsystemet for ubalanse registrerer ubalansen og sørger for at maskinen foretar flere forsøk på sentrifugering for å fordele tøyet jevnt.

Av sikkerhetsgrunner blir turtallet forringet ved dårlig fordeling av tøyet eller det blir ikke sentrifugert.

Merk: Legg både små og store plagg inn i trommelen samtidig. → Side 22, → Side 34

Aquasensor

avhengig av program og modell

Under skylling kontrollerer aquasensoren hvor rent skyllevannet er (uklart vann skyldes skittent tøy og rester av vaskemiddel). Alt etter hvor rent skyllevannet er, bestemmes varighet og antall skylleomganger.



Rengjøring og vedlikehold

Advarsel

Livsfare!

Kontakt med spenningsførende deler medfører fare for strømstøt. Slå av apparatet, og trekk ut støpselet fra stikkontakten.

Advarsel

Fare for forgiftning!

Det kan oppstå giftig damp fra rengjøringsmidler som inneholder løsemidler, f.eks. rensebensin. Ikke bruk rengjøringsmidler som inneholder løsemidler.

Obs!

Skader på apparatet

Rengjøringsmidler som inneholder løsemidler, f.eks. rensebensin, kan føre til skader på maskinens overflate og andre deler. Ikke bruk rengjøringsmidler som inneholder løsemidler.

Slik forebygger du at det danner seg belegg eller oppstår lukt:

Merknader

- Sørg for god utlufting i rommet vaskemaskinen står i.
- La døren og skylleskålen stå litt på gløtt når vaskemaskinen ikke er i bruk.
- Vask innimellom på et **Bomull 60 °C**-program med bruk av vaskepulver.

Kabinett/betjeningsfeltet

- Rengjør maskinens overflate og betjeningsfelt med en myk, fuktig klut.
- Rester av vaskemiddel må fjernes straks.
- Ikke bruk vannstråle til rengjøring.

Vasketrommelen

Bruk klorfrie vaskemidler. Ikke bruk stålull.

Ved dannelse av lukt i vaskemaskinen, eller hhv. for å rengjøre trommelen, gjennomføres programmet

Trommelrengjøring 90 °C uten tøy.

Bruk vaskepulver til dette.

Avkalking

Ved riktig dosering av vaskemiddel, er det ikke nødvendig å avkalke. I tilfelle må avkalkingsmiddelet brukes i henhold til angivelsene fra produsenten. Avkalkingsmiddel som er egnet for dette kan fås via vår nettside eller hos kundeservice. → Side 36

Vaskemiddelskuff og kabinett

Når det finnes rester av vaske- eller mykemiddel:

1. Trekk ut vaskemiddelskuffen. Trykk ned innsatsen, og trekk skuffen helt ut.
2. Ta ut innsatsen: trykk innsatsen underfra og oppover med fingeren.

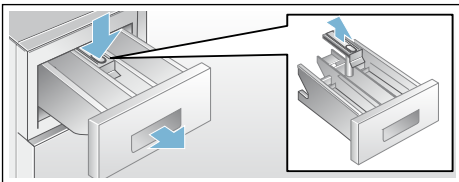

3. Rengjør skylleskålen og innsatsen med vann og børste og tørk av dem. Rengjør huset på innsiden.
4. Sett på innsatsen og la den smekke i (sett sylindren på føringsstiften).
5. Skyv inn vaskemiddelskuffen.

Merk: La vaskemiddelskuffen stå åpen slik at resten av vannet tørker.

Vannpumpen er tilstoppet, nødtømming

Advarsel

Fare for skålding!

Vaskevannet blir meget varmt under vask med høye temperaturer. Dersom du berører det varme vaskevannet, kan du bli utsatt for skålding.

La vaskevannet avkjøles.

1. Skru igjen vannkranen, slik at det ikke renner inn mer vann som må pumpes ut igjennom vaskevannspumpen.
2. Slå av apparatet. Trekk ut støpselet.
3. Åpne serviceklaffen, og ta den av.

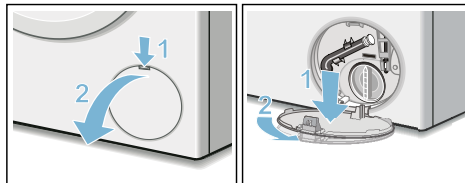

4. Utpumpingsslangen tas ut av holderen. Ta av dekslet, og la vaskevannet renne ut i en egnet beholder. Trykk på plass dekslet, og sett utpumpingsslangen inn i holderen.

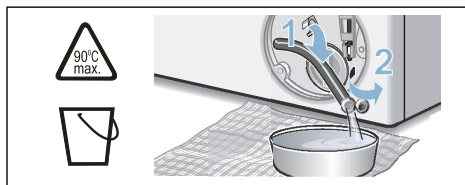

5. Skru forsiktig av lokket på pumpen. Det kan renne ut restvann. Rengjør innsiden, gjengene på pumpelokket og pumpehuset. Vingehjulet på vannpumpen må kunne dreies rundt. Sett pumpelokket på igjen, og skru det fast. Håndtaket må stå loddrett.

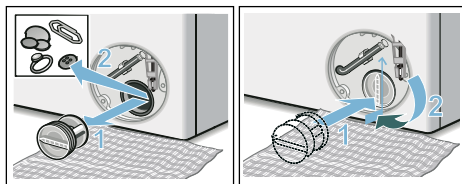

6. Sett inn serviceklaffen, la den smekke på plass og lukk den.

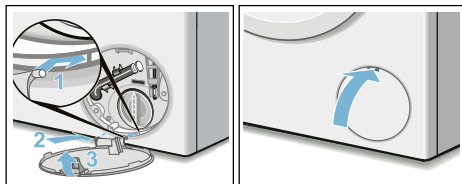

Merk: For å forhindre at det ved neste vaskeomgang renner vaskemiddel ned i avløpet, kan du helle 1 liter vann i kammer II og starte programmet **Utpumping**.

Avløpsslangen er tilstoppet ved sifongen

1. Slå av apparatet. Trekk ut støpselet.
2. Løsne slangeklemmen. Trekk forsiktig ut avløpsslangen. Det kan renne ut restvann.
3. Rengjør avløpsslangen og servantstussen.

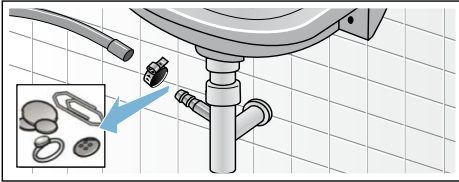

4. Avløpsslangen settes på igjen, og tilkoblingsstedet sikres med slangeklemme.

Silen i vanntilførselen er tilstoppet

Hertil må først vanntrykket i tilløpsslangen bygges ned:

1. Steng vannkranen.
2. Velg et hvilket som helst program (unntatt skylling/sentrifugering/utpumping).
3. Velg tasten ►II. La programmet gå i ca. 40 sekunder.
4. Trykk på tasten ①. Apparatet er avslått.
5. Trekk ut støpselet.

Rengjør deretter silene:

1. Ta slangen av vannkranen. Rengjør silen med en liten børste.

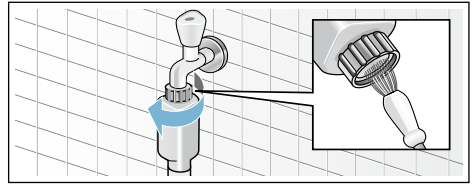

2. Rengjør silen på baksiden av maskinen ved modellene Standard og Aqua-Secure: Ta slangen av på baksiden av apparatet, ta silen ut med en tang, og rengjør den.

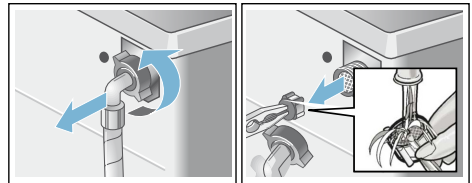

3. Koble til slangen, og kontroller at den er tett.

no Hva kan du gjøre hvis det oppstår feil?

Hva kan du gjøre hvis det oppstår feil?

Nødutløsning

F.eks. ved strømbrudd

Programmet går videre når strømmen blir slått på igjen.

Dersom tøyet allikevel skal tas ut, kan vaskeluken åpnes som beskrevet nedenfor:

Advarsel

Fare for skålding!

Ved vasking med høye temperaturer, kan det oppstå skolding av huden dersom den kommer i forbindelse med varmt vaskevann.

Evt. må det først avkjøles.

Advarsel

Fare for personskader!

Ved å gripe inn i trommelen når denne dreier seg kan du skade hendene. Ikke ta inn i trommelen når denne dreier seg rundt.

Vent til trommelen ikke dreier seg lenger.

Obs!

Vannskade



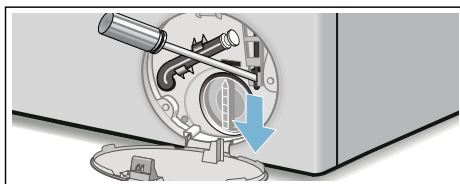

Vann som renner ut kan føre til vannskader.

Vaskeluken må ikke åpnes dersom man kan se vann bak glasset.

1. Slå av apparatet. Trekk ut støpselet.
2. Tøm ut vaskevannet. → *Side 30*
3. Nødutløsningen må trekkes nedover med et verktøy og deretter slippes. Vaskeluken kan deretter åpnes.





Henvisninger i displayet

Visning	Årsak/Tiltak
- P - og 	Døren kan åpnes. Det er mulig å legge i mer tøy.
- P -	<ul style="list-style-type: none"> ■ For høy temperatur. Vent til temperaturen synker igjen. ■ For høy vannstand. Det er ikke mulig å legge i mer tøy. Døren må lukkes med en gang. Trykk på ► for å fortsette programmet.
 blinker	<ul style="list-style-type: none"> ■ Tøyet kan ligge i klem. Åpne døren igjen, lukk den og trykk på ► . ■ Lukk døren igjen eller ta ut tøy som ligger i klem, og trykk døren igjen. ■ Slå eventuelt maskinen av og på igjen, still inn program og foreta individuelle innstillinger. Start programmet.
 lyser	<ul style="list-style-type: none"> ■ Åpne vannkranen helt ■ Knekk på tilløpsslangen / den ligger i klem ■ For lavt vanntrykk. Rengjør silen. → <i>Side 31</i>
E:18	<ul style="list-style-type: none"> ■ Vannpumpen er tilstoppet. Rengjør vannpumpen. → <i>Side 30</i> ■ Avløpsslangen/avløpsrøret er tilstoppet. Rengjør avløpsslangen ved servanten. → <i>Side 31</i>
E:23	Vann i bunnpannen, apparatet er utett. Steng vannkranen. Ring kundeservice! → <i>Side 36</i>
	Barnesikringen er aktivert; deaktivert den. → <i>Side 25</i>
 lyser	Det er registrert for mye skum, ekstra skylning er aktivert. Bruk mindre vaskemiddel ved neste vask med samme mengde tøy.
Indikasjonslampen for programmet Trommelrengjøring* blinker * avhengig av modell	<p>Kjør programmet Trommelrengjøring 90 °C eller et 60 °C-program for å rengjøre og pleie trommelen og vannbeholderen.</p> <p>Merknader</p> <ul style="list-style-type: none"> ■ Kjør programmet uten tøy i maskinen. ■ Bruk vaskemiddel i pulverform eller et vaskemiddel med blekemiddel. Unngå skumdannelse ved å bruke bare halvparten av anbefalt vaskemiddelmengde. Ikke bruk vaskemiddel for ull eller finvask. ■ Slå varselsignalet av/på → <i>Side 27</i>
andre meldinger	Slå av apparatet og vent i fem sekunder før du slår det på igjen. Ta kontakt med kundeservice hvis meldingen vises på nytt. → <i>Side 36</i>

no Hva kan du gjøre hvis det oppstår feil?

Hva kan du gjøre hvis det oppstår feil?

Feil	Årsak/Tiltak
Det renner ut vann.	<ul style="list-style-type: none">■ Fest avløpsslangen skikkelig eller skift den ut.■ Vanntilførselsslangen må skrur fast.
Det er ingen vanntilstrømming.	<ul style="list-style-type: none">■ Har du ikke trykket på tasten ►II?■ Er ikke vannkranen åpnet?
Vaskemiddelet spyles ikke inn.	<ul style="list-style-type: none">■ Ev. er silen tilstoppet? Rengjør silen. → Side 31■ Har tilløpsslangen en knekk, eller er den i klem?
Døren kan ikke åpnes.	<ul style="list-style-type: none">■ Sikkerhetsfunksjonen er aktiv. Programavbrudd? → Side 25■ ☹ Er barnesikringen aktivert? Deaktiver. → Side 25■ Er ☹ (skyllestopp = uten sluttcentrifugering) valgt? → Side 26■ Er det bare mulig å åpne med nødtløsere? → Side 32
Programmet starter ikke.	<ul style="list-style-type: none">■ Er tasten ►II eller Ferdig om -tid valgt?■ Er døren lukket?■ ☹ Er barnesikringen aktivert? Deaktiver. → Side 25
Kort rykk/omdreining i trommelen etter programstart.	Ingen feil – når vaskeprogrammet starter opp, kan det oppstå et rykk i trommelen som følge av den interne motortesten.
Vaskevannet blir ikke pumpet ut.	<ul style="list-style-type: none">■ Er ☹ (skyllestopp = uten sluttcentrifugering) valgt? → Side 26■ Rengjør vannpumpen. → Side 30■ Avløpsrøret og/eller avløpsslangen må rengjøres.
Vannet i trommelen er ikke synlig.	Ingen feil – vannet befinner seg under det synlige området.
Resultatet av sentrifugeringen er ikke tilfredsstillende. Tøyet er vått / for fuktig.	<ul style="list-style-type: none">■ Ingen feil – kontrollen for ubalanse har avbrutt sentrifugeringen på grunn av ujevn fordeling av tøyet. Små og store tekstiler må fordeles jevnt i trommelen.■ Er Antikrøll valgt (alt etter modell)? → Side 21■ Er det valgt for lavt turtall?
Maskinen sentrifugerer lett flere ganger.	Ingen feil – kontrollsystemet for ubalanse utjevner ubalansen.
Programmet varer lenger enn vanlig.	<ul style="list-style-type: none">■ Ingen feil – kontrollsystemet utjevner ubalanse ved å fordele tøyet flere ganger i maskinen.■ Ingen feil – kontrollsystemet for skum er aktivt – det blir satt i gang nok en skylleomgang.
Programvarigheten endrer seg i løpet av vaskesyklusen.	Ingen feil – programforløpet blir optimert for den aktuelle vaskeprosessen. Det kan føre til endring av programvarigheten som vises i displayet.
Det er rester av vann i kammeret ☹ for skyllemiddel.	<ul style="list-style-type: none">■ Ingen feil – effekten av skyllemiddelet påvirkes ikke.■ Rengjør innsatsen om nødvendig.

Feil	Årsak/Tiltak
Det dannes lukt i vaskemaskinen.	Kjør programmet Trommelrengjøring eller Bomull 90 °C uten tøy i maskinen. Bruk vaskemiddel i pulverform eller et vaskemiddel med blekemiddel. Merk: . Unngå skumdannelse ved å bruke bare halvparten av anbefalt vaskemiddelmengde. Ikke bruk vaskemiddel for ull eller finvask.
Symbolet  lyser i displayet. Det kommer vaskemiddel ut av vaskemiddelskuffen.	Har du brukt for mye vaskemiddel? Bland ut en spiseskje tøymykner i 1/2 l vann og ha det i kammer II (ikke ved vasking av friluftstøy, sports- og duntekstiler!). Bruk mindre vaskemiddel ved neste vask.
Maskinen bråker, vibrerer kraftig og "vandler" under sentrifugeringen.	<ul style="list-style-type: none"> ■ Er apparatet riktig justert? Rett inn apparatet. → <i>Side 45</i> ■ Er føttene på apparatet festet skikkelig? Føttene på apparatet må sikres. → <i>Side 45</i> ■ Er transportsikringen fjernet? Fjern transportsikringen. → <i>Side 41</i>
Displayet/indikasjonslampene fungerer ikke under drift.	<ul style="list-style-type: none"> ■ Strømbrudd? ■ Er sikringene utløst? Slå på sikringene eller skift dem ut. ■ Hvis feilen oppstår på nytt, kontakt kundeservice.
Det er rester etter vaskemiddel på tøyet.	<ul style="list-style-type: none"> ■ Av og til inneholder fosfatfrie vaskemidler rester som ikke løses opp i vann. ■ Velg Skylling eller børst av tøyet etter vask.
I pausetilstand vises - P - i displayet.	<ul style="list-style-type: none"> ■ For høy vannstand. Det er ikke mulig å legge i mer tøy. Døren må lukkes med en gang. ■ Trykk på ► for å fortsette programmet.
I pausetilstand vises - P - og  i displayet.	Døren kan åpnes. Det er mulig å legge i mer tøy.
Dersom du ikke kan utbedre feilen selv (ved å slå apparatet av og på), eller dersom det er nødvendig med en reparasjon:	<ul style="list-style-type: none"> ■ Slå av apparatet og trekk ut støpselet av stikkkontakten. ■ Lukk vannkranen og ring til kundeservice.



Kundeservice

Dersom du ikke selv kan utbedre feilen, må du henvende deg til vår kundeservice. → Omslag

Vi finner alltid en passende løsning, også for å unngå unødige besøk av teknikere.

Vennligst oppgi apparatnummer (E-Nr.) og produksjonsnummer (FD) på apparatet.

E-Nr. _____	FD _____
-------------	----------

E-nr. Produktnummer
FD Produksjonsnummer

Denne informasjonen finner du
*avhengig av modell:

på vaskeluken innvendig*/den åpne
service-klaffen* og på baksiden av
apparatet.

Ha tiltro til produsentens kompetanse.

Henvend deg til oss. Du kan være sikker på at reparasjonen blir utført av utdannede serviceteknikere og med bruk av originale reservedeler.



Forbruksverdier

Energi- og vannforbruk, programvarighet og restfuktighet i hovedvaskeprogrammene

(omtrentlige angivelser)

Program	Tøymengde	Energiforbruk*	Vannforbruk*	Programvarighet*
Bomull 20 °C	9 kg	0,25 kWh	90 l	2 ¾ h
Bomull 40 °C	9 kg	1,10 kWh	90 l	3 h
Bomull 60 °C	9 kg	1,16 kWh	90 l	2 ¾ h
Bomull 90 °C	9 kg	2,14 kWh	100 l	2 ¾ h
Syntetisk 40 °C	4 kg	0,71 kWh	64 l	2 h
Mix 40 °C	4 kg	0,60 kWh	45 l	1 ¼ h
Finvask / Silke 30 °C	2 kg	0,19 kWh	37 l	¾ h
Ull / Håndvask 30 °C	2 kg	0,19 kWh	41 l	¾ h













Program	Omtrentlig restfuktighet**			
	WM16... Maks. 1600 o/min	WM14... Maks. 1400 o/min	WM12... Maks. 1200 o/min	WM10... Maks. 1000 o/min
Bomull	44 %	48 %	53 %	62 %
Syntetisk	40 %	40 %	40 %	40 %
Finvask / Silke	30 %	30 %	30 %	30 %
Ull / Håndvask	45 %	45 %	45 %	45 %

* Verdiene avviker fra de angitte verdiene alt etter vanntrykk, -hardhet, -innløpstemperatur, romtemperatur, tøytype, -mengde og smussgrad, brukt vaskemiddel, svingninger i strømspenningen og valgte tilleggsfunksjoner.

** Restfuktighetsangivelser basert på programavhengig begrensning av sentrifugeringsturtall og maksimal fylling.

Effektivitetstestprogrammer for bomullstekstiler

Følgende programmer (standardprogrammer merket med ) er egnet til rengjøring av normalt tilsmussede bomullstekstiler og er mest effektive med hensyn til det kombinerte energi- og vannforbruket.

Standardprogrammer for bomull iht. direktiv (EU) nr. 1015/2010		
Program + temperatur + tast	Tøymengde	Omtrentlig programvarighet
 Bomull +  +  ecoPerfect 	9 kg	4 ¾ h
 Bomull +  +  ecoPerfect 	4,5 kg	4 ½ h
 Bomull +  +  ecoPerfect 	4,5 kg	4 ½ h

Programinnstilling for kontroll og energietikettering i henhold til direktiv 2010/30/EF med kaldt vann (15 °C).
Angivelsene om programtemperaturen orienterer seg etter den angitte temperaturen på etiketten for behandling av tøyet. Du kan velge en annen vasketemperatur enn den som er angitt i programmet. Slik kan du spare energi.



Tekniske data

Mål:

850 x 600 x 590 mm

(høyde x bredde x dybde)

Vekt:

70–85 kg (avhengig av modell)

Strømtilkobling:

Nettspenning 220–240 V, 50 Hz

Nominell strøm 10 A

Nominell effekt 1900–2300 W

Vanntrykk:

100–1000 kPa (1–10 bar)

Effektforbruk i avslått tilstand:

0,12 W

Effektforbruk i påslått tilstand:

0,43 W

Oppstilling og tilkobling

Leveringsomfang

Merk: Kontroller maskinen for eventuelle transportskader. En maskin med skader må aldri tas i bruk. Ved reklamasjoner kan du henvende deg til forhandleren der du kjøpte apparatet, eller til vår kundeservice. → Side 36

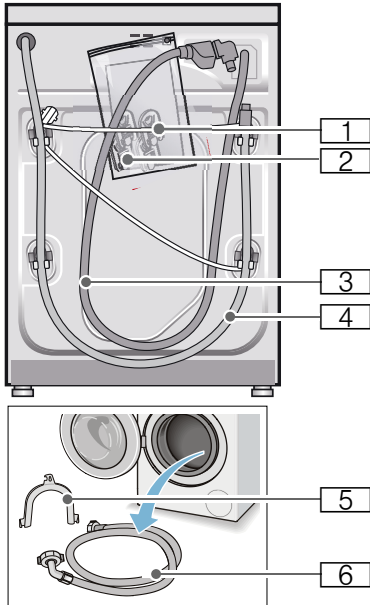

1 Strømledning

2 Pakke:

- Bruks- og oppstillingsveiledning
- Oversikt kundeservice*
- Garanti*
- Dekslar for åpningene etter at transportsikringen er fjernet.
- Adapter med tetningsskive fra 21 mm = 1/2" til 26,4 mm = 3/4" *

3 Tilførselsslange til modell Aquastop

4 Avløpsslange

5 Bue til å feste avløpsslangen* med

6 Tilførselsslange til modell Standard/Aqua-Secure

* alt etter modell

I tillegg behøves det en slangeklemme til avløpsslangen med \varnothing 24 - 40 mm hvis avløpsslangen tilkobles en sifongvannlås.

Nyttig verktøy

- Vater til justering
- Skiftenøkkel med:
 - SW13 for å løsne transportsikringene og
 - SW17 for å stille inn føttene på apparatet

Sikkerhetsanvisninger

Advarsel

Fare for skade!

- Vaskemaskinen er svært tung. Vær forsiktig ved løfting og transport av vaskemaskinen.
- Løft ikke maskinen etter deler som rager ut (f. eks. vaskeluken), fordi disse delene kan brette av og medføre skader. Løft ikke maskinen etter deler som rager ut.
- Dersom slanger og strømledning ikke festes sakkyndig, kan man snuble i dem og skade seg. Fest slanger og ledninger slik at det ikke oppstår snublefare.

Obs!

Skader på apparatet

Slanger som er frosset, kan breste/sprekke.

Vaskemaskinen må derfor ikke stilles opp i rom hvor det er fare for frost og/eller ute i det fri.

Obs!

Vannskader

Koblingsstedene på vanntilførsels- og avløpslangene står under høyt trykk. Ta hensyn til informasjonen i dette kapittelet for å unngå lekkasje eller vannskader følg.

Merknader

- I tillegg til de henvisningene som er oppført her, må det tas hensyn til særlige forskrifter fra det lokale vann- og elektrisitetsverket på stedet.
- I tvilstilfeller må tilkoblingen foretas av en fagperson.

Oppstillingssted

Merk: Det er viktig at maskinen står stødig, slik at den ikke vandrer!

- Oppstillingsstedet må være stabilt og plant.
- Myke gulvbelegg og underlag er ikke egnet.

Oppstilling på en sokkel eller en flate/gulv av trebjelker

Obs!

Skader på apparatet

Vaskemaskinen kan vandre under sentrifugeringen og kan vippe/falle ned fra sokkelen.

Føttene på vaskemaskinen må absolutt festes med holdelasker.

Best.nr. WMZ 2200, WX 9756,
Z 7080X0

Merk: På et gulv av trebjelker skal vaskemaskinen:

- om mulig stilles opp i et hjørne,
- på en vannfast treplate (min. 30 mm tykk), som er skrudd fast i gulvet.

Oppstilling på en avsats med skuff

Avsats bestillingsnr.: WMZ 20490,
WZ 20490, WZ 20510, WZ 20520

Under-/innbygging av apparatet i en kjøkkeninnredning.

⚠ Advarsel **Livsfare!**

Kontakt med spenningsførende deler medfører fare for strømstøt. Ikke ta av topplaten på apparatet.

Merknader

- Krever en nisjebredde på 60 cm.
- Sett vaskemaskinen under en gjennomgående arbeidsplate som er skrudd fast til skapene på hver side.

Fjerne transportsikringene

Obs!

Skader på apparatet

- Maskinen sikres for transport ved hjelp av transportsikringene. Dersom transportsikringene ikke fjernes før maskinen tas i bruk, kan de medføre skade f. eks. på trommelen. Før første gangs bruk må alle de fire transportsikringene fjernes komplett. Ta vare på sikringene.
- For å unngå transportskader må transportsikringene monteres igjen før en eventuell senere transport.

Merk: Ta vare på skruer og hylser.

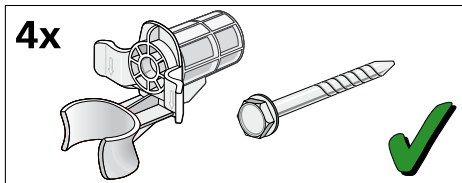

1. Ta slangene ut av holderne.

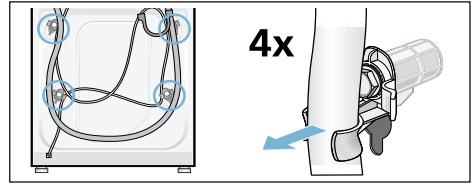

2. Løsne og fjern alle de fire transportsikringsskruene med en skrunøkkel NV 13. Fjern hylsene. Ta strømledningen ut av holderne.

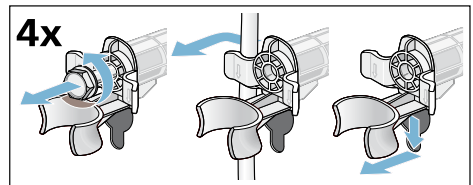

3. Sett på dekslene. Dekslene låses fast ved å trykke på kroken.

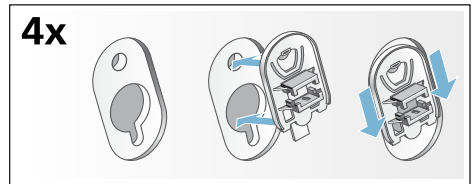

Lengden på slanger og ledninger

■ Tilkobling på venstre side

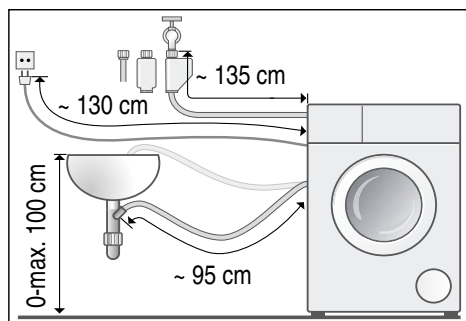

■ Tilkobling på høyre side

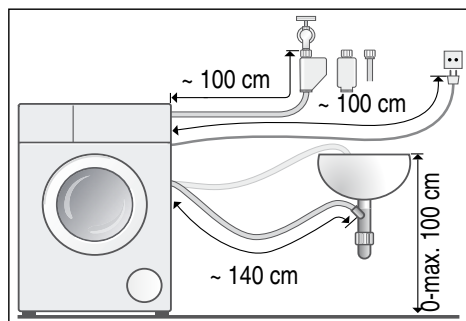

Tips: Disse fås kjøpt i faghandelen / hos kundeservice:

- en forlengelse til tilførselsslengen for Aquastop hhv. til tilførselsslengen for kaldt vann (ca. 2,50 m); bestillingsnr. WM Z2380, WZ 10130, CZ 11350, Z 7070X0
- en lengre tilførselsslange (ca. 2,20 m) til modellen Standard; enkelt-del-nummer til kundeservice: 00353925

Vanntilløp

Advarsel Livsfare!

Kontakt med spenningsførende deler medfører fare for strømstøt. Ikke dykk aquastop-sikkerhetsventilen i vann (inneholder en elektrisk ventil).

Merknader

- Koble kun kaldt drikkevann til vaskemaskinen.
- Vaskemaskinen skal ikke tilkobles blandingsbatteriet i en varmtvannsbereder uten trykk.
- Det må kun brukes den tilførselsslangen som følger med, eller en slange som er kjøpt i en autorisert faghandel; ikke bruk en brukt slange.
- Tilførselsslangen må ikke knekkes eller klemmes.
- Ikke endre (forkort eller klipp over) vanntilførselsslangen (ellers kan ikke fastheten garanteres).
- Skruene skal bare skrues fast for hånd. Dersom skruene blir skrudd for mye fast med et verktøy (tang), kan gjengene bli skadet.
- Ved tilkobling til en vannkran 21 mm = 1/2" monteres først en adapter* med tetningsskive på 21 mm = 1/2" til 26,4 mm = 3/4".
* følger med avhengig av modell

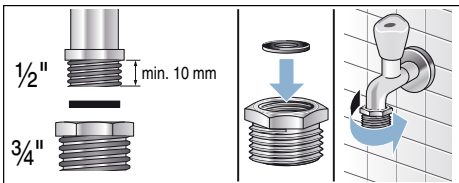

Optimalt vanntrykk i vannettet

minst 100 kPa (1 bar)

maksimalt 1000 kPa (10 bar)

Når vannkranen er skrudd på, strømmer det minst 8 l/min.

Ved høyere vanntrykk må det monteres en trykkreduksjonsventil.

Tilkobling

Koble vanntilførselsslangen til vannkranen (3/4" = 26,4 mm) og apparatet (på modeller med aquastop er dette ikke nødvendig, da den er forhåndsinstallert):

- Modell: **Standard**

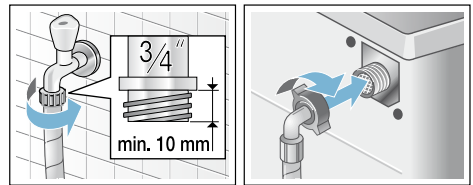

- Modell: **Aqua-Secure**

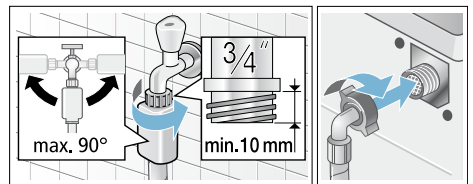

- Modell: **Aquastop**

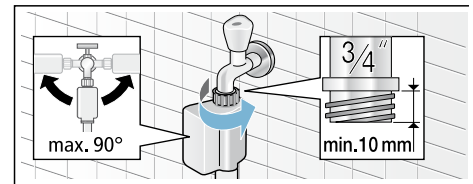

Merk: Åpne vannkranen forsiktig, og kontroller at alle koblingsstedene er tette. Skrueforbindelsen står under trykk fra vannledningen.

Vannutløp

⚠ Advarsel

Fare for skålding!

Ved vasking med høye temperaturer kan det oppstå fare for skålding ved berøring av varmt vaskevann (f. eks. ved utpumping av varmt vaskevann). Ikke stikk hendene ned i det varme vaskevannet.

Obs!

Vannskade

Hvis avløpsslangen sklir ut av vasken eller løsner fra koblingen på grunn av for høyt vanntrykk under utpumping, kan vannet som renner ut føre til vannskade. Sikre avløpsslangen slik at den ikke sklir ut.

Obs!

Skade på apparat/skade på tekstiler

Dersom enden på avløpsslangen kommer under vann, kan vannet bli sugd tilbake i maskinen. Dette kan medføre skader på apparatet/tøyet. Pass på at:

- Avløpsslangen ikke tetter til avløpet i vasken.
- Enden på avløpsslangen ikke kommer under vann
- Vannet renner ut fort nok.

Merk: Avløpsslangen for vann ikke har knekk eller strekkes i lengden.

Tilkobling

■ Avløp i en servant

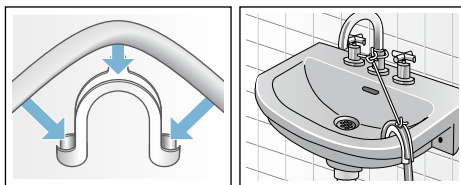

■ Avløp i vannlås på en servant

Tilkoblingsstedet må sikres med slangeklemme på Ø 24-40 mm (faghandelen).

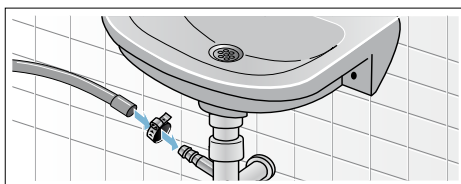

■ Avløp i et plastrør med gummimuffe eller i sluk

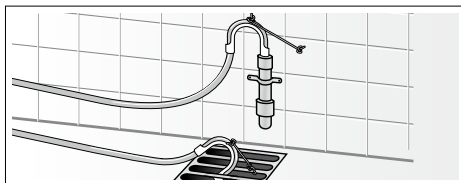

Justering

Sett apparatet rett ved hjelp av vater.

Sterk støydannelse, vibrasjoner og “vandring” av maskinen kan være forårsaket av at den ikke er skikkelig innrettet!

1. Kontramutter løsnes med en skiftenøkkel SW17 med klokken.
2. Kontroller innrettingen av vaskemaskinen med et vater, evt. må den korrigeres. Juster høyden ved å vri på apparatføttene. Alle fire apparatføttene må stå stødig på underlaget.
3. Trekk til kontramutterne på alle de fire føttene med en skrunøkkel SW17 på kabinettet. Hold foten fast, og ikke still den inn i høyden.

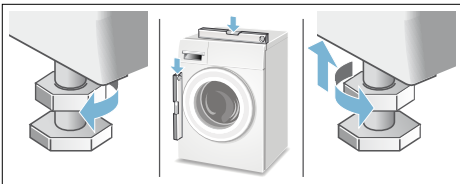

Elektrisk tilkobling

⚠ Advarsel **Livsfare!**

Kontakt med spenningsførende deler medfører fare for strømstøt.

- Ta aldri på støpselet med våte hender.
- Trekk aldri i ledningen når du vil ta støpselet ut av kontakten, men hold i støpselet. Slik unngår du skader på kablet.
- Trekk aldri ut støpselet mens maskinen er i bruk.

Følg anvisningene nedenfor, og forsikre deg om følgende:

Merknader

- Strømspanningen i huset og angivelsene på vaskemaskinen (se typeskilt på apparatet) stemmer overens.
Tilkoblingsverdiene og nødvendige sikringsstørrelser er angitt på typeskiltet på maskinen.
- Vaskemaskinen må kun tilkobles vekselstrøm og en forskriftsmessig installert jordat stikkontakt.
- Støpselet og stikkontakten tilpasses hverandre.
- Tverrsnittet på ledningen er tilstrekkelig.
- Jordingsystemet er forskriftsmessig installert.
- Skifte av nettledning må kun (dersom nødvendig) utføres av en kvalifisert elektriker. Reserveledning fås kjøpt hos kundeservice.
- Ikke bruk universalstøpsel /-koblinger eller forlengelsesledninger.
- Ved bruk av en feilstrømbryter må det kun brukes en type som har dette tegnet .
Kun dette tegnet garanterer at den oppfyller de gyldige forskriftene.
- Stikkontakten må alltid være tilgjengelig. Dersom dette ikke er mulig, må det – av hensyn til de relevante sikkerhetsforskriftene – monteres en bryter (topolet bryter) i den faste installasjonen i overensstemmelse med kravene til el-installasjoner.
- Strømledningen må ikke knekkes, klemmes, endres eller klippes over.
- Strømledningen må ikke komme i berøring med varmekilder.

no Oppstilling og tilkobling

Før første gangs vask

Vaskemaskinen ble nøye kontrollert før den forlot fabrikk. For å fjerne eventuelle rester av testvannet bør du vaske **uten** tøy i maskinen den første gangen.

Merknader

- Vaskemaskinen **må settes opp** og **tilkobles forskriftsmessig**.f.o.m. → *Side 39*
- Ta aldri i bruk en maskin som er skadet. Informer kundeservice.

Forberedelser:

1. Kontroller maskinen.
2. Ta beskyttelsesfolien av betjeningspanelet.
3. Sett i støpselet.
4. Åpne vannkranen.

Kjør programmet uten tøy i maskinen:

1. Slå på apparatet.
2. Lukk døren (ikke fyll i tøy!).
3. Still inn programmet
Trommelrengjøring 90 °C.
4. Åpne vaskemiddelskuffen.
5. Fyll ca. 1 liter vann i kammer **II**.
6. Fyll på vaskemiddel i pulverform i kammer **II**.

Merk: Unngå skumdannelse ved å bruke bare halvparten av anbefalt vaskemiddelmengde. Ikke bruk vaskemiddel for ull- eller fintøy.

7. Lukk vaskemiddelskuffen.
8. Velg tasten ►II.
9. Slå av maskinen ved programslutt.

Vaskemaskinen er nå klar til bruk.

Transport

F.eks. ved flytting

Forberedende arbeider:

1. Steng vannkranen.
2. Reduser vanntrykket i tilløpsslangen:
→ Side 37; rengjør og vent - silen i vanntilførselen er tett.
3. Skill vaskemaskinen fra strømmettet.
4. Slipp ut resterende vaskevann:
→ Side 30; rengjør og vent - vannpumpen er tilstoppet, nødtømming.
5. Demonter slangene.

Montere transportsikringer:

1. Ta dekslene av og oppbevar dem.
Ev. må det brukes en skrutrekker.

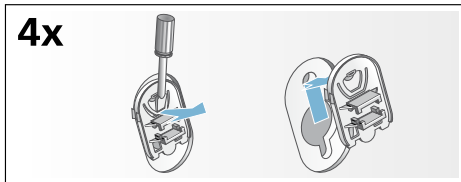

2. Sett inn alle de fire hylsene. Klem fast strømledningen til holderne. Sett inn transportsikrings-skruene og trekk til med en skrunøkkel NV 13.

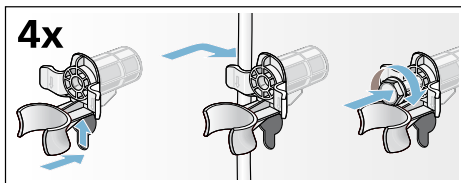

Før maskinen tas i bruk på nytt:

Merknader

- må **absolutt** transportsikringene fjernes!
- Hell ca. 1 liter vann i kammer II, velg program **Utpumping** og start. Slik hindrer du at ubenyttet vaskemiddel renner ned i avløpet ved neste vask.

Rådgivning og reparasjonsoppdrag ved feil

N 22 66 06 00

Kontaktadressene til alle land finnes i den vedlagte fortegnelsen over kundeservice.

BSH Hausgeräte GmbH
Carl-Wery-Straße 34
81739 München
GERMANY
siemens-home.bsh-group.com

Produsert av BSH Hausgeräte GmbH under Siemens AGs varemerkelisens



9001120931 (9709)