

SIEMENS



# Integruota orkaitė

CS856GB.1S

[siemens-home.com/welcome](https://siemens-home.com/welcome)

It Naudojimo instrukcija

Register  
your  
product  
online



# Turinys

	<b>Naudojimas pagal paskirtį</b> .....	<b>4</b>
	<b>Svarbūs saugos nurodymai</b> .....	<b>5</b>
	Bendroji informacija .....	5
	Garai .....	6
	Valymo funkcija .....	6
	<b>Galimos gedimų priežastys</b> .....	<b>6</b>
	Bendroji informacija .....	6
	Garai .....	7
	<b>Aplinkos apsauga</b> .....	<b>7</b>
	Energijos taupymas .....	7
	Ekologiškas utilizavimas .....	7
	<b>Susipažinkite su prietaisu</b> .....	<b>8</b>
	Valdymo skydelis .....	8
	Valdymo elementai .....	8
	Ekranas .....	8
	Darbo režimų meniu .....	9
	Kaitinimo būdai .....	9
	Garai .....	10
	Papildoma informacija .....	10
	Kameros funkcijos .....	10
	Vandens bakelis .....	11
	<b>Priedai</b> .....	<b>11</b>
	Pristatyti priedai .....	11
	Priedų įstūmimas .....	12
	Specialūs priedai .....	12
	<b>Prieš pradėdami naudoti pirmą kartą</b> .....	<b>13</b>
	Prieš pradėdami naudoti pirmą kartą .....	13
	Pirmasis paleidimas .....	13
	Prietaiso kalibravimas ir kameros valymas .....	14
	Priedų valymas .....	14
	<b>Prietaiso valdymas</b> .....	<b>15</b>
	Prietaiso įjungimas ir išjungimas .....	15
	Darbo režimo įjungimas arba nutraukimas .....	15
	Darbo režimo nustatymas .....	15
	Kaitinimo būdo ir temperatūros nustatymas .....	15
	Greitasis įkaitinimas .....	15
	<b>Garai</b> .....	<b>16</b>
	Triukšmas .....	16
	Ruošimas garuose, naudojant „FullSteam“ funkciją ..	16
	Ruošimas garuose, naudojant garų srauto funkciją ..	17
	Atšviežinimas .....	17
	Tešlos kildinimas .....	17
	Atitirpinimas .....	18
	Vandens bakelio pripildymas .....	18
	Po kiekvieno darbo su garais režimo .....	19
	<b>Laiko funkcijos</b> .....	<b>20</b>
	Laikmatis .....	20
	Trukmė .....	20
	Pabaigos laikas .....	20
	<b>Apsauga nuo vaikų</b> .....	<b>21</b>
	Aktyvinimas ir išaktyvinimas .....	21
	<b>Pagrindiniai nustatymai</b> .....	<b>22</b>
	Nuostatų keitimas .....	22
	Nuostatų sąrašas .....	22
	Paros laiko keitimas .....	22
	<b>Šabo nustatymas</b> .....	<b>23</b>
	Šabo nuostato įjungimas .....	23
	<b>Valymo funkcija</b> .....	<b>23</b>
	Valymo funkcija .....	23
	Kalkių šalinimas .....	24
	<b>Valymo priemonės</b> .....	<b>25</b>
	Tinkamos valymo priemonės .....	25
	Kameros paviršiai .....	26
	Prietaiso švaros palaikymas .....	26
	<b>Rėmai</b> .....	<b>26</b>
	Rėmo iškabinimas ir įkabinimas .....	26
	<b>Prietaiso durelės</b> .....	<b>27</b>
	Prietaiso durelių iškabinimas ir įkabinimas .....	27
	Durelių dangčio nuėmimas .....	28
	Durelių stiklų išmontavimas ir sumontavimas .....	29
	<b>Gedimas – ką daryti?</b> .....	<b>30</b>
	Gedimų lentelė .....	30
	Viršyta ilgiausia eksploatavimo trukmė .....	31
	Kameros lemputės .....	31
	<b>Klientų aptarnavimo tarnyba</b> .....	<b>31</b>
	E ir FD numeriai .....	31
	<b>Patiekalai</b> .....	<b>32</b>
	Nuorodos dėl nuostatų .....	32
	Patiekalo pasirinkimas .....	32
	Patiekalo nustatymas .....	33

	<b>Dėl Jūsų patikrinome savo virtuvėje . . . . .</b>	<b>33</b>
	Silikoninės formos . . . . .	33
	Pyragai ir maži kepiniai . . . . .	33
	Duona ir bandelės . . . . .	37
	Pica, pyragas su įdaru (Quiche) ir pikantiškas pyragas . . . . .	39
	Apkepai ir suflė . . . . .	41
	Paukštiena . . . . .	42
	Mėsa . . . . .	44
	Žuvis . . . . .	47
	Daržovės, garnyras ir kiaušiniai . . . . .	49
	Desertai . . . . .	52
	Viso meniu ruošimas . . . . .	52
	Ekonomiškieji kaitinimo būdai . . . . .	53
	Akrilamidas maisto produktuose . . . . .	54
	Lėtas troškinimas . . . . .	54
	Džiovinimas . . . . .	56
	Konservavimas ir sulčių nusunkimas . . . . .	56
	Buteliukų dezinfekavimas ir higiena . . . . .	57
	Tešlos kildinimas . . . . .	58
	Atitirpinimas . . . . .	58
	Atšviežinimas . . . . .	59
	Laikymas šiltai . . . . .	60
	Bandomieji patiekalai . . . . .	61

Daugiau informacijos apie gaminius, priedus, atsargines dalis ir paslaugas rasite internete: **www.siemens-home.com** ir interneto parduotuvėje: **www.siemens-eshop.com**

## Naudojimas pagal paskirtį

Atidžiai perskaitykite šią instrukciją. Tik tada galėsite saugiai ir tinkamai naudotis prietaisu. Išsaugokite naudojimo ir montavimo instrukciją, kad galėtumėte vėliau pasinaudoti arba perduoti naujam savininkui.

Šis prietaisas skirtas tik įmontuoti. Laikykitės specialios montavimo instrukcijos.

Išpakuokite prietaisą ir jį patikrinkite. Jei transportuojant prietaisas buvo pažeistas, jo neprijunkite.

Tik įgaliotasis specialistas gali prietaisą prijungti be kištuko. Dėl netinkamo prijungimo atsiradusiai žalai garantija nesuteikiama.

Šis prietaisas naudojamas tik buityje ir namų aplinkoje. Prietaisą naudokite tik patiekalams ir gėrimams ruošti. Nepalikite naudojamo prietaiso be priežiūros. Prietaisą naudokite tik uždaroje patalpose.

Šis prietaisas pritaikytas naudojimui tik iki ne daugiau kaip 2000 metrų aukštyje virš jūros lygio.

Jaunesni nei 8 metų vaikai ir asmenys, kurių fiziniai, sensoriniai arba protiniai gebėjimai yra mažesni, arba neturintieji patirties bei žinių šį prietaisą gali naudoti tik prižiūrimi už jų saugumą atsakingo asmens arba jo instruktuoti apie saugų prietaiso naudojimą bei supratę iš to kylančius pavojus.

Negalima leisti vaikams žaisti su prietaisu. Valymo ir naudotojo atliekamų techninės priežiūros darbų vaikai negali atlikti, nebent jiems jau sukako 8 metai ir jie bus prižiūrimi.

Jaunesnių nei 8 metų vaikų negalima leisti būti arti prietaiso ir jungiamojo laido.

Priedą į kamerą visada įstumkite tinkama puse. → "Priedai" 11 psl.



## **Svarbūs saugos nurodymai**

### **Bendroji informacija**

#### **Įspėjimas – Gaisro pavojus!**

- Orkaitėje laikomi degūs daiktai gali užsidegti. Niekada nelaikykite orkaitėje degių daiktų. Niekada neatidarykite prietaiso durelių, jei jame atsirado dūmų. Prietaisą išjunkite ir ištraukite kištuką iš lizdo arba išjunkite saugiklį saugiklių dėžėje.
- Atidarant prietaiso dureles susidaro oro trauka. Kepimo popierius gali liesti kaitinimo elementus ir užsidegti. Įkaitindami niekada nedėkite kepimo popieriaus nepritvirtinę prie priedų. Kepimo popierių visada prispauskite indu arba kepimo forma. Tik reikalingame plote patieskite kepimo popierių. Kepimo popierius neturi išsikišti už priedų kraštų.

#### **Įspėjimas – Pavojus nusideginti!**

- Prietaisas labai įkaista. Niekada nelieskite karštų orkaitės vidaus paviršių arba kaitinimo elementų. Visada palaukite, kol prietaisas atvės. Saugokite vaikus.
- Priedai ir indai labai įkaista. Karštus priedus arba indus iš orkaitės visada išimkite puodkėlėmis.
- Karštoje orkaitėje gali užsidegti alkoholio garai. Patiekalų niekada neruoškite naudodami didelį kiekį stiprių alkoholinių gėrimų. Naudokite tik mažus stiprių gėrimų kiekius. Atsargiai atidarykite prietaiso dureles.

#### **Įspėjimas – Pavojus nusideginti!**

- Veikiančio prietaiso paviršiai įkaista. Niekada nelieskite įkaitusių paviršių. Saugokite nuo vaikų.
- Atidarant prietaiso dureles, gali prasiskverbti karštų garų. Esant tam tikrai temperatūrai garų gali nesimatyti. Atidarydami nestovėkite labai arti prietaiso. Atsargiai atidarykite prietaiso dureles. Liepkite pasitraukti vaikams.
- Dėl vandens karštoje orkaitėje gali susidaryti karšti vandens garai. Į karštą orkaitę niekada nepilkite vandens.

#### **Įspėjimas – Pavojus susižaloti!**

- Subraižytas prietaiso durelių stiklas gali suskilti. Nenaudokite stiklo grandiklių, aštrių ir braižių valymo priemonių.
- Atidarant ir uždarant prietaiso dureles juda lankstai, kurie gali prispausti. Nelieskite lankstų srities.

#### **Įspėjimas – Elektros smūgio pavojus!**

- Nekvalifikuotai atliekami remonto darbai yra pavojingi. Tik mūsų išmokytas klientų aptarnavimo tarnybos technikas gali atlikti remonto darbus ir pakeisti pažeistus prijungimo laidus. Jei prietaisas sugedo, ištraukite kištuką iš lizdo arba išjunkite saugiklį saugiklių dėžėje. Iškvieskite klientų aptarnavimo tarnybą.
- Prie karštų prietaiso dalių gali išsilydyti elektrinių prietaisų laidų izoliacija. Saugokite, kad elektrinių prietaisų jungiamieji kabeliai nesiliestų prie karštų prietaiso dalių.
- Dėl prasiskverbusios drėgmės kyla elektros smūgio pavojus. Nenaudokite aukštu slėgiu ar garais valančių įrenginių.
- Dėl sugedusio prietaiso gali įvykti elektros smūgis. Niekada nejunkite sugadinto prietaiso. Ištraukite kištuką iš lizdo arba išjunkite saugiklį saugiklių dėžėje. Iškvieskite klientų aptarnavimo tarnybą.

#### **Įspėjimas – Pavojus dėl magnetizmo!**

Valdymo skydelyje arba valdymo elementuose yra įmontuoti nuolatiniai magnetai. Jie gali turėti įtakos elektroninių implantų, pvz., širdies stimuliatorių ar insulino pumpų, veikimui. Todėl asmenys, nešiojantys elektroninius implantus, turi nuo valdymo skydelio stovėti mažiausiai 10 cm.

## Garai

### **Įspėjimas – Pavojus nusideginti!!**

- Toliau eksploatuojant prietaisą, vandens bakelyje esantis vanduo gali smarkiai įkaisti. Po kiekvieno prietaiso naudojimo garų režimu ištuštinkite vandens bakelį.
- Kameroje susikaupia karštų garų. Jei eksploatuodami prietaisą naudojate garų režimą, nesilieskite prie kameros.
- Išimant priedą gali išsilieti karštas skystis. Karštą priedą išimkite tik naudodami orkaitės pirštinę.

### **Įspėjimas – Pavojus susižaloti ir sukelti gaisrą!**

Degūs skysčiai kameroje gali užsidegti (susidarius dujoms). Į vandens bakelį nepilkite jokių degių skysčių (pvz., alkoholinių gėrimų). Į vandens bakelį pilkite tik vandenį arba mūsų rekomenduojamą kalkių šalinimo tirpalą.

## Valymo funkcija

### **Įspėjimas – Pavojus nudegti!**

 Veikiant valymo funkcijai, prietaiso išorė labai įkaista. Niekada nelieskite prietaiso durelių. Palaukite, kol prietaisas atvės. Liepkite pasitraukti vaikams.

## Galimos gedimų priežastys

### Bendroji informacija

#### Dėmesio!

- Priedai, plėvelė, kepimo popierius arba indai ant orkaitės pagrindo: nedėkite priedų ant orkaitės pagrindo. Orkaitės pagrindo jokia būdu neuždenkite plėvele arba kepimo popieriumi. Ant orkaitės pagrindo nedėkite jokių indų, jei nustatyta didesnė nei 50 °C temperatūra. Priešingu atveju ims kauptis šiluma. Kepimo ir skrudinimo laikas nebeatitiks rekomenduojamo, be to, gali būti pažeistas emalis.
- Aliuminio folija: aliuminio folija orkaitėje negali liestis prie durelių stiklo. Ilgam gali pasikeisti durelių stiklo spalva.
- Vanduo karštoje orkaitėje: niekada nepilkite vandens į karštą orkaitę. Susidarys vandens garai. Dėl temperatūros pokyčių gali būti pažeistas emalis.
- Drėgmė kameroje: jei kameroje per ilgai išlieka drėgmė, gali prasidėti korozija. Baigę naudoti išsausinkite kamerą. Drėgnų maisto produktų ilgai nelaikykite uždarytoje kameroje. Kameroje nelaikykite maisto.
- Atvėsinimas atidarius prietaiso dureles: baigę ruošti maistą aukštoje temperatūroje, orkaitę palikite atvėsti neatidare durelių. Nieko nekabinkite ant orkaitės durelių. Net jei durelės atidaromos tik truputį, po tam tikro laiko gali būti sugadinti šalia esančių baldų paviršiai. Orkaitę atidare dureles išdžiovinkite tik tuomet, jei ruošdami maistą naudojote daug drėgmės.
- Vaisių sultys: jei vaisinio pyrago vaisiai itin sultingi, nedėkite jų per daug į kepimo padėklą. Nuo kepimo padėklo lašančios vaisių sultys palieka dėmes, kurių nebeįmanoma pašalinti. Jei galite, naudokite gilesnius universalius padėklus.
- Labai nešvarus sandariklis: kai sandariklis labai nusitepa, prietaiso durelės eksploatuojant užsidaro netinkamai. Gali būti pažeistos priekinės gretimų baldų plokštės. Sandarikliai visada turi būti švarūs.
- Sėdėjimas arba daiktų dėjimas: nestatykite, nekabinkite daiktų ir nesėskite ant prietaiso durelių. Ant prietaiso durelių nedėkite indų arba priedų.
- Priedo įstūmimas: priklausomai nuo prietaiso tipo, uždarant prietaiso dureles, priedas gali subraižyti durelių stiklą. Priedą visada įstumkite iki kameros galo.
- Prietaiso transportavimas: neneškite ir nelaikykite prietaiso už durelių rankenos. Durelių rankena neatlaikys prietaiso svorio ir sulūš.

## Garai

### Dėmesio!

- Kepimo formos: indas turi būti atsparus karščiui ir garams. Silikoninių kepyklų formų negalima naudoti pasirinkus kombinuotąjį režimą su garinimu.
- Indai su surūdijusiomis vietomis: nenaudokite indų su surūdijusiomis vietomis. Net dėl mažiausio rūdžių ploto gali prasidėti kameros korozija.
- Lašantis skystis: garindami skylėtajame garinimo padėkle, po juo visada įstumkite universalųjį padėklą arba garinimo padėklą lygiu dugnu. Į jį subėgs lašantis skystis.
- Karštas vanduo vandens bakelyje: karštas vanduo gali pažeisti siurbį. Į vandens bakelį pilkite tik šaltą vandenį.
- Emalio pažeidimai: negalima įjungti darbo režimo, jei ant kameros dugno yra vandens. Prieš įjungdami darbo režimą, nuvalykite vandenį nuo kameros dugno.
- Kalkių šalinimo tirpalas: ant valdymo skydelio ar kitų jautrių paviršių nepilkite kalkių šalinimo tirpalo. Paviršiai bus pažeisti. Jei taip atsitiktų, kalkių šalinimo tirpalą nedelsdami nuvalykite vandeniu.
- Vandens bakelio valymas: vandens bakelio neplaukite indaplovėje. Antraip sugadinsite vandens bakelį. Vandens bakelį išvalykite minkšta servetėle ir įprastu plovikliu.

## Aplinkos apsauga

Jūsų naujasis prietaisas yra labai ekonomiškasis. Čia pateikiama patarimų, kaip naudojant prietaisą galima sutaupyti dar daugiau energijos ir kaip tinkamai utilizuoti naudotą prietaisą.

### Energijos taupymas

- Prietaisą įkaitinkite tik tada, kai tai nurodyta recepte arba naudojimo instrukcijos lentelėse.
- Naudokite tamsias, juodai lakuotas arba emaliuotas kepyklų formas. Jos ypač gerai įkaista.
- Prietaisui veikiant dureles atidarinkite kuo rečiau.
- Kelis pyragus geriausia kepti vieną po kito. Kamera dar šilta. Taip sutrumpėja antrojo pyrago kepyklų trukmė. Į kamerą taip pat galite įstumti 2 stačiakampes formas vieną šalia kitos.
- Jei patiekalą ruošiate ilgiau, likus maždaug 10 minučių iki pabaigos išjunkite prietaisą ir baikite kepti naudodami liekamąją šilumą.

### Ekologiškas utilizavimas

Pakuotę utilizuokite pagal aplinkosaugos reikalavimus.



Šis prietaisas yra pažymėtas pagal Europos bendrijos direktyvą 2012/19/EG dėl naudotų elektrinių ir elektroninių prietaisų (waste electrical and electronic equipment - WEEE). Ši direktyva apibrėžia visoje ES galiojančią naudotų prietaisų grąžinimo ir perdavimo tvarką.

## Susipažinkite su prietaisu

Šiame skyriuje aprašyti indikatoriai ir valdymo elementai. Be to, susipažinsite su įvairiomis savo prietaiso funkcijomis.

**Pastaba.** Atsižvelgiant į prietaiso tipą, gali neatitikti spalvos ir atskiros detalės.

## Valdymo skydelis

Valdymo skydelio mygtukais ir sukamąja rankenėle galite nustatyti įvairias prietaiso funkcijas. Ekrane bus rodomi parinkti nuostatai.



- 1 Mygtukai**  
Sukamosios rankenėlės kairėje ir dešinėje pusėse esančiuose mygtukuose yra spaudimo taškas. Norėdami aktyvinti, paspauskite mygtuką.
- 2 Selektoriai**  
Sukamąją rankenėlę galite pasukti į dešinę arba į kairę.
- 3 Jutiklinis ekranas**  
Jutikliniame ekrane rodomos esamos nustatymų reikšmės, parinkčių galimybės bei nurodomieji tekstai. Norėdami nustatyti, spustelėkite atitinkamą tekstinį laukelį. Tekstiniai laukeliai keičiasi, atsižvelgiant į parinktį.

	Sklendės atidarymas	Vandens bakelio pildymas arba ištuštinimas → "Vandens bakelio pripildymas" 18 psl.
start/stop		Darbo režimo įjungimas, sustabdymas arba nutraukimas

### Sukamoji rankenėlė

Sukamąją rankenėlę galite pakeisti ekrane rodomas nustatymų reikšmes.

Daugelyje parinkčių sąrašų, pvz., kaitinimo būdų, pasiekus paskutinę reikšmę vėl pasirodo pirmoji. Pvz., nustatant temperatūrą, pasiekus mažiausią arba didžiausią temperatūros reikšmę reikia sukamąją rankenėlę pasukti atgal.

### Ekranas

Parinkta tokia ekrano struktūra, kad trumpai žvilgtelėjus būtų iš karto suprantami jame rodomi duomenys.

Sufokusuojama reikšmė, kurią Jūs šiuo metu galite nustatyti. Reikšmė yra baltos spalvos, o fonas – tamsus.

### Būsenos eilutė

Būsenos eilutė yra ekrano viršuje. Rodomas paros laikas ir nustatytos laiko funkcijos.

### Progreso linija

Progreso linija rodo, pvz., iki kokios temperatūros jau įkaito orkaitė arba kiek trukmės jau praėjo. Po sufokusuota reikšme esanti tiesi linija veikiant režimui iš kairės į dešinę užsipildo raudonai.

## Valdymo elementai

Atskiri valdymo elementai yra priderinti pagal skirtingas Jūsų prietaiso funkcijas. Todėl savo prietaisą galėsite nustatyti paprastai ir tiesiogiai.

### Mygtukai

Toliau pateiktas trumpas skirtingų mygtukų reikšmių aprašymas.

Mygtukai		Reikšmė
on/off		Prietaiso įjungimas ir išjungimas
menu	Menu	Darbo režimų meniu atidarymas
	Informacija	Nuorodų peržiūrėjimas
	Apsauga nuo vaikų	Apsaugos nuo vaikų aktyvinimas ir išaktyvinimas
	Laiko funkcijos	Laiko funkcijų meniu atidarymas
	Greitasis įkaitinimas	Greitojo įkaitinimo įjungimas ir išjungimas



## Laiko skaičiavimas

Jei prieš įjungdami prietaisą nenustatėte trukmės, būsenos eilutės dešinėje pusėje viršuje galite matyti, kiek laiko jau veikia darbo režimas.

Jei trukmę nustatėte ir vėliau ji buvo ištrinta, užfiksuojamas jau praėjęs laikas ir toliau skaičiuojama nuo užfiksuoto laiko. Visada galite patikrinti, kiek laiko jau veikia darbo režimas.

## Temperatūros kontrolė







Temperatūros kontrolės stulpeliai rodo įkaitinimo fazes arba kameros liekamąją šilumą.

Įkaitinimo kontrolė	Įkaitinimo kontrolės funkcija rodo kameroje kylančią temperatūrą. Kai užpildyti visi stulpeliai, tuomet tinkamas laikas įdėti patiekalą. Parinkus grilio ir valymo pakopas, stulpeliai nepasirodo.
Liekamosios šilumos rodmuo	Kai prietaisas išjungtas, temperatūros kontrolės funkcija rodo kameros liekamąją šilumą. Kai temperatūra sumažėja maždaug iki 60 °C, indikatorius užgessta.

**Pastaba.** Dėl terminės inercijos parodyta temperatūros reikšmė gali šiek tiek skirtis nuo tikrosios kameros temperatūros. Prietaisui kaistant paspaudę mygtuką  galite pažiūrėti esamą įkaitinimo temperatūrą.

## Kaitinimo būdai

Kad savo patiekalui visada parinktumėte tinkamą kaitinimo būdą, mes nurodysime skirtumus ir naudojimo sritis.

Kaitinimo būdai	Temperatūra	Paskirtis
 4D karšto oro srautas*	30–250 °C	Kepiniams ir mėsai viename arba keliuose lygiuose kepti. Ventilatorius kameroje tolygiai paskirsto galinėje sienelėje esančio apvalaus kaitinimo elemento skleidžiamą karštį.
 Viršutinis / apatinis kaitinimas*	30–250 °C	Kepiniams ir mėsai viename lygyje įprastai kepti. Labiausiai tinka pyragams su sultingais priedais. Karštis tolygiai sklinda iš viršaus ir apačios.
 Ekonomiškasis karšto oro srautas	30–250 °C	Parinkti patiekalai švelniai ruošiami viename lygyje ir be pakaitinimo funkcijos. Ventilatorius kameroje paskirsto galinėje sienelėje esančio apvalaus kaitinimo elemento skleidžiamą karštį.
 Ekonomiškasis viršutinis / apatinis kaitinimas	30–250 °C	Parinktų patiekalų švelniam ruošimui. Karštis sklinda iš viršaus ir apačios.
 Kepimas griliu ir oro cirkuliacija*	30–250 °C	Paukštienai, visai žuviai ir didesniems mėsos gabalėliams kepti. Grilio kaitinimo elementas ir ventilatorius įsijungia ir išsijungia pakaitomis. Ventilatorius karštą orą pučia aplink patiekalą.
 Didelis grilis	Grilio režimo pakopos: 1 – silpnai 2 – vidutiniškai 3 – stipriai	Plokštiems griliu kepamiems gabalėliams, pavyzdžiui, didkepsniams, dešrelėms ar skrebučiams, kepti ir apkepti. Įkaista visas grilio kaitinimo elemento paviršius.







## Darbo režimų meniu

Meniu padalytas į skirtingų darbo režimų sritis. Taip greičiau perjungsitės norimą funkciją.

Darbų režimų skaičius priklauso nuo prietaiso tipo. Būsenos eilutės dešinėje pusėje viršuje matysite, iš kiek puslapių susideda darbo režimų meniu. Jei būsenos eilutėje rodoma „1/2“, vadinasi, įjungėte pirmąjį puslapį iš dviejų.

Darbo režimas	Paskirtis
Kaitinimo būdai	Ruošdami patiekalą galite rinktis vieną iš tiksliai pritaikytų kaitinimo būdų.
Garinimas → "Garai" 16 psl.	Ruošdami patiekalą galite rinktis vieną iš tiksliai pritaikytų kaitinimo būdų su garais.
Patiekalai → "Patiekalai" 32 psl.	Čia daugeliui patiekalų jau užprogramuotos tinkamos nustatymo reikšmės.
Valymo funkcija → "Valymo funkcija" 23 psl.	Valymo funkcija orkaitę išvalo beveik savarankiškai.
Kalkių šalinimas → "Valymo funkcija" 23 psl.	Šia funkcija iš garintuvo pašalinamos kalkės.
Džiovinimas → "Garai" 16 psl.	Naudokite po kiekvieno darbo režimo su garais.
Nuostatai → "Pagrindiniai nustatymai" 22 psl.	Savo prietaiso pagrindinius nuostatus gali pritaikyti savo poreikiams.

Jei temperatūra labai aukšta, po tam tikro laiko prietaisas šiek tiek sumažina temperatūrą.

	Mažas grilis	Grilio režimo pakopos: 1 – silpnai 2 – vidutiniškai 3 – stipriai	Mažiems kiekiams didkepsnių, dešrelių ir skrebučių griliu kepti bei apkepti. Įkaista vidurinė dalis po grilio kaitinimo elementu.
	Picos kepimo režimas	30–250 °C	Picai ir patiekalams, kuriems reikia daug šilumos iš apačios, ruošti. Kaista apatinis ir žiedinis kaitinimo elementas galinėje sienelėje.
	Lėtas troškinimas	70–120 °C	Apkeptus, minkštus mėsos gabalėlius lėtai ir juos tausojant troškinti neuždengtuose induose. Neaukštos temperatūros karštis tolygiai tiekiamas iš viršaus ir iš apačios.
	Apatinis kaitinimas	30–250 °C	Ruošti vandens vonelėje ir kepti papildomai. Kaitinama iš apačios.
	„coolStart“ funkcija	30–250 °C	Užšaldytiems produktams 1 lygyje greitai paruošti. Temperatūra nustatoma pagal gamintojo pateiktus duomenis. Nustatykite aukščiausią ant pakuotės nurodytą temperatūrą. Ruošimo trukmė yra tokia, kokia nurodyta arba trumpesnė. Įkaitinti netikslinga.
	Laikymas šiltai*	60–100 °C	Paruoštam maistui šiltai laikyti.
	Indo pašildymas	30–70 °C	Indui pašildyti.

\* Įjungus šį kaitinimo būdą galima naudoti garų srauto funkciją (veikia tik pripildžius vandens bakelį).

## Rekomenduojamos reikšmės

Prietaisas kiekvienam kaitinimo būdai nurodo rekomenduojama temperatūrą arba pakopą. Šiuos duomenis galite patvirtinti arba keisti nurodytose srityse.

## Garai

Kad savo patiekalui visada parinktumėte tinkamą kaitinimo būdą su garais, mes nurodysime skirtumus ir naudojimo sritis.

Kaitinimo būdas	Temperatūra	Paskirtis	
	Garinimas	30–100 °C	Daržovėms, žuviai, priedams, vaisių sultims sunkti ir nuplikyti.
	Atšviežinimas	80–180 °C	Maistui pašildyti jį tausojant ir kepiniams atšviežinti. Dėl tiekiamų garų patiekalai neišsausėja.
	Tešlos kildinimas	30–50 °C	Mielinei ir raugintai tešlai kildinti bei jogurtui brandinti. Tešla pakyla greičiau nei patalpos temperatūroje. Tešlos paviršius neišsausėja.
	Atitirpinimas	30–60 °C	Daržovėms, mėsai, žuviai ir vaisiams. Dėl drėgmės šiluma atsargiai perduodama maistui. Maistas neišdžiūva ir nepakeičia formos.

## Papildoma informacija

Dažniausiai prietaise pateikiamos nuorodos ir papildoma informacija apie šiuo metu vykdomą veiksmą. Tam paspauskite mygtuką . Nuoroda rodoma kelias sekundes.

Kai kurios nuorodos pasirodo automatiškai, pvz., įspėjimų arba komandų patvirtinimo.

## Kameros funkcijos

Kai kurios funkcijos padeda lengviau naudoti prietaisą. Pvz., apšviečiamas didelis kameros plotas, o vėsinamasis ventiliatorius saugo prietaisą nuo perkaitimo.

## Prietaiso durelių atidarymas

Jei prietaiso dureles atidarysite veikiant darbo režimui, jis bus nutrauktas. Uždarius dureles, jis bus tęsiamas.

## Kameros apšvietimas

Atidarius prietaiso dureles įsijungia kameros apšvietimas. Jei durelės lieka atidarytos ilgiau nei 15 minučių, apšvietimas išsijungia automatiškai.

Daugumoje darbo režimų kameros apšvietimas įsijungia darbo režimą paleidus. Pasibaigus režimui, apšvietimas išsijungia.

**Pastaba.** Pagrindiniuose nuostatuose galite nustatyti, kad veikiant darbo režimui kameros apšvietimas nebūtų įjungtas.

## Vėsinamasis ventiliatorius

Prireikus vėsinamasis ventiliatorius įsijungia ir išsijungia. Šiltas oras išeina pro dureles.

### Dėmesio!

Neuždenkite ventiliacijos angų. Kitaip orkaitė perkais.

Kad išjungus kamerą ji greičiau atauštų, vėsinamasis ventiliatorius dar veikia tam tikrą laiką.

**Pastaba.** Vėsinamojo ventiliatoriaus veikimo trukmę galite parinkti pagrindiniuose nuostatuose.

→ "Pagrindiniai nustatymai" 22 psl.

## Vandens bakelis

Prietaise naudojamas vandens bakelis. Vandens bakelis yra už sklendės. Jei ruošdami naudosite garus, į vandens bakelį pripilkite vandens. → "Garai" 16 psl.

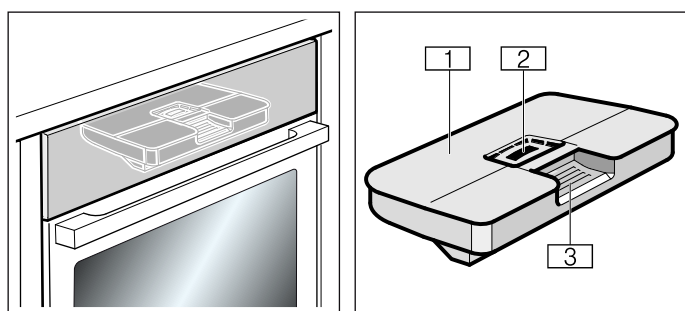

- 1 Bakelio dangtelis
- 2 Atidarymas, norint pripildyti
- 3 Rankenėlė vandens bakeliui išimti ir įstumti

## Priedai

Prie Jūsų prietaiso pridėti skirtingi priedai. Čia pateikiama pristatytų priedų ir jų tinkamo naudojimo apžvalga.

### Pristatyti priedai

Jūsų prietaise yra šie priedai:

	<p><b>Grotelės</b> Indams, pyragų ir apkepų formoms dėti. Kepsniams, kepsniams grilio režimu kepti ir šaldytiems pusgaminiams.</p>
	<p><b>Universalusis padėklas</b> Sultingiems pyragams, kepiniams, užšaldytiems gaminiams ir dideliems kepsniams. Jis gali būti naudojamas ir kaip riebalų surinkimo indas, jei kepate grilio režimu tiesiog ant grotelių. Įjungus darbo režimą su garais į jį gali subėgti lašantis vanduo.</p>
	<p><b>Skylėtasis garinimo padėklas, S dydis</b> Daržovėms garinti, uogų sultims sunkti ir atitirpinti.</p>
	<p><b>Neskylietasis garinimo padėklas, S dydis</b> Ryžiams, ankštiniams daržovėms ir grūdams garinti.</p>
	<p><b>Skylėtasis garinimo padėklas, XL dydis</b> Dideliems maisto kiekiams garinti.</p>

Naudokite tik originalius priedus. Jie yra specialiai pritaikyti Jūsų prietaisui.

Priedų galite įsigyti klientų aptarnavimo tarnyboje, specializuotose parduotuvėse arba internete.

**Pastaba.** Kai priedai yra karšti, jie gali deformuotis. Tai neturi jokios įtakos veikimui. Priedams atvėsus, jie grįžta į pradinę formą.

**Pastaba.** Garinimo padėklus galite naudoti visuose darbo režimuose su garais. Jei nustatote kaitinimo būdus, kuriems naudojama aukšta temperatūra, išimkite garinimo padėklą iš kameros. Dėl aukštos temperatūros gali visam laikui pasikeisti garinimo padėklo spalva ir forma.

## Priedų įstūmimas

Kameroje yra 3 įstūmimo lygiai. Jie skaičiuojami iš apačios į viršų.

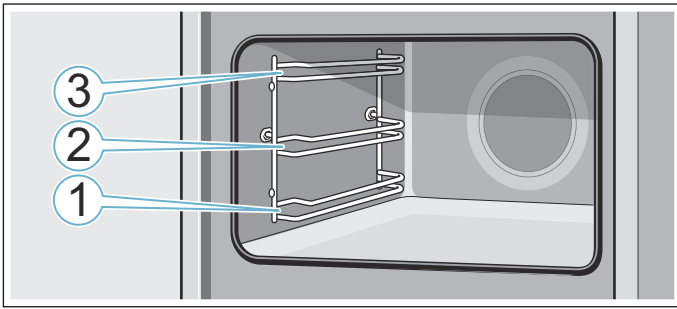

Priedą visada stumkite tarp vieno įstūmimo lygio dviejų kreipiamųjų strypelių.

Priedą galima ištraukti maždaug iki pusės, ir jis nepakryps.

### Pastabos

- Atkreipkite dėmesį, kad priedus į kamerą visada įstumtumėte tinkamai.
- Priedą į kamerą visada įstumkite iki galo, kad jis neliestų prietaiso durelių.

### Užfiksavimo funkcija

Priedą galima ištraukti maždaug iki pusės, ir jis užsifiksuos. Užfiksavimo funkcija neleidžia priedams pakrypti juos ištraukiant. Kad apsauga nuo pakrypimo veiktų, priedas turi būti tinkamai įstumtas į kamerą.

Įstumdami grotelės, atkreipkite dėmesį, kad fiksuojamasis išlinkis **a** būtų gale ir nukreiptas žemyn. Atviroji pusė turi būti nukreipta į prietaiso dureles, o išlenkimas turi būti apačioje .

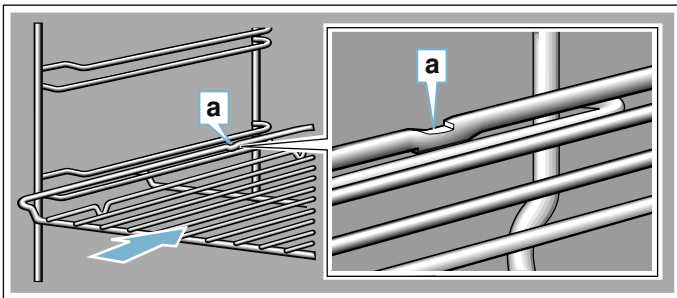

Įstumdami padėklus, atkreipkite dėmesį, kad fiksuojamasis išlinkis **a** būtų gale ir nukreiptas žemyn. Priedo nusklembtosios dalies **b** priekis turi būti nukreiptas į prietaiso dureles.

Pavyzdys paveikslėlyje: universalusis padėklas

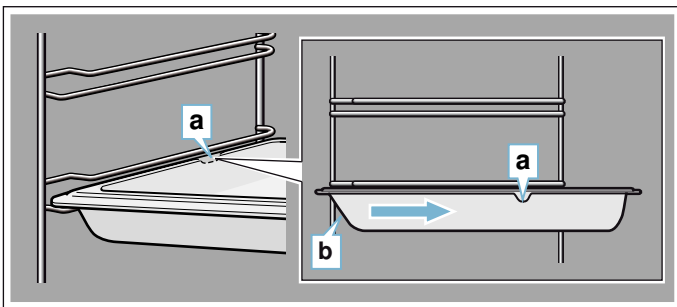

## Priedų derinimas

Grotelės galite įstumti kartu su universaliuoju padėklu, kad į jį subėgtų lašantis skystis.

Įstatydami grotelės atkreipkite dėmesį, kad abi distancinės atramos **a** būtų ties galiniu kraštu. Įstumiant universalųjį padėklą, grotelės yra virš įstūmimo lygio viršutinio kreipiamojo strypelio.

Pavyzdys paveikslėlyje: universalusis padėklas

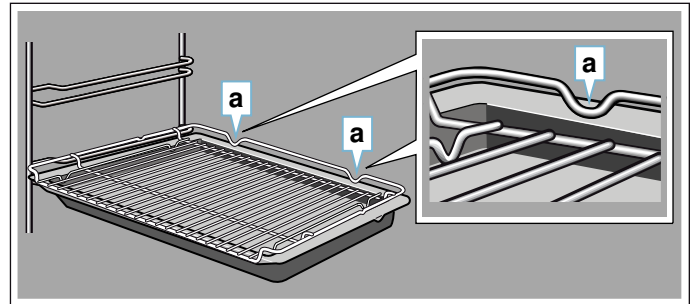

Mažus garinimo padėklus į kamerą dėti galima tik ant grotelių.

## Specialūs priedai

Specialių priedų galite įsigyti klientų aptarnavimo tarnyboje, specializuotose parduotuvėse arba internete. Didelį prietaiso įrangos asortimentą rasite mūsų brošiūrose arba internete.

Įvairioms šalims siūlomos skirtingos prekės ir įsigijimo internetu galimybės. Peržiūrėkite savo pirkimo dokumentus.

**Pastaba.** Ne visi specialieji priedai tinka kiekvienam prietaisui. Pirkdami visada nurodykite tikslų savo prietaiso pavadinimą (E Nr.). → "Klientų aptarnavimo tarnyba" 31 psl.

### Specialieji priedai

#### Grotelės

Indams, pyragų ir apkepų formoms, kepsniams ir grilio kepamiems gabalėliams.

#### Universalusis padėklas

Sultingiems pyragaičiams, kepiniams, užšaldytiems gaminiams ir dideliems kepsniams.

Jis gali būti naudojamas ir kaip riebalų surinkimo indas, jei kepte grilio režimu tiesiog ant grotelių.

#### Kepimo padėklas

Padėkle kepamiems pyragams ir mažiems kepiniams kepti.

#### Įdedamosios grotelės

Mėsai, paukštienai ir žuviai.

Įdedamos į universalųjį padėklą, kad galėtų lašėti riebalai ir mėsos sultys.

#### Universalusis padėklas nesvylančia danga

Sultingiems pyragaičiams, kepiniams, užšaldytiems gaminiams ir dideliems kepsniams.

Kepiniai ir kepsniai neprikimba prie universaliojo padėklo.

#### Kepimo padėklas nesvylančia danga

Padėkle kepamiems pyragams ir mažiems kepiniams kepti.

Kepiniai neprikimba prie kepimo padėklo.



<b>Keptuvė profesionalams su įdedamosiomis grotelėmis</b>
Pritaikyta dideliems kiekiams ruošti.
<b>Keptuvės profesionalams dangtis</b>
Keptuvę uždengus profesionalams skirtu dangčiu, ji tampa keptuvu profesionalams.
<b>Picos padėklas</b>
Picai ir dideliems apvaliems pyragams.
<b>Grilio padėklas</b>
Kepant griliu naudojamas vietoje grotelių arba kaip apsauga nuo tyškaly. Galima naudoti tik universaliajame padėkle.
<b>Kepimo akmuo</b>
Namuose kepamai duonai, bandelėms ir picai, kurių apačia turi tapti traški.
Kepimo akmuo turi būti įkaitintas iki rekomenduojamos temperatūros.
<b>Stiklinis keptuvas (5,1 litro)</b>
Troškintiems patiekalams ir apkepams.
Labiausiai tinka darbo režimui „Patiekalai“.
<b>Stiklinis dubuo</b>
Dideliems kepsniams, sultingiems pyragams ir apkepams.
<b>Skylėtasis garinimo padėklas, XL dydis</b>
Dideliems maisto kiekiams garinti.
<b>Skylėtasis garinimo padėklas, S dydis</b>
Daržovėms garinti, uogų sultims sunkti ir atitirpinti.
<b>Neskylėtasis garinimo padėklas, S dydis</b>
Ryžiams, ankštiniams daržovėms ir grūdams garinti.
<b>Neskylėtasis porcelianinis indas, S dydis</b>
Mėsai, žuviai ir daržovėms garinti ir patiekti.
<b>Neskylėtasis porcelianinis indas, L dydis</b>
Mėsai, žuviai ir daržovėms garinti ir patiekti.
<b>1-gubų bėgelių sistema</b>
Ištraukiamuosius bėgelius naudodami 1 lygyje galėsite daugiau ištraukti priedus ir jie neapvirs.
<b>Apdailos juostelės</b>
Baldo lentynai ir prietaiso pagrindo plokštei uždengti.



## Prieš pradėdami naudoti pirmą kartą

Prieš pradėdami naudoti naują prietaisą turite parinkti kai kuriuos nuostatus. Be to, išvalykite kamerą ir priedus.

### Prieš pradėdami naudoti pirmą kartą

Prieš pradėdami pirmojo paleidimo darbus, iš vandens tiekėjo sužinokite savo vandentiekio vandens kietumo laipsnį.

Kad prietaisas galėtų priminti apie artėjančią kalkių šalinimą, turite nustatyti teisingą vandens kietumo lygį.

#### Dėmesio!

Naudojant netinkamus skysčius prietaisas gali būti pažeistas.

Nenaudokite destiliuoto vandens, vandentiekio vandens, kurio sudėtyje yra daug chlorido (> 40 mg/l) ar kitų skysčių.

Naudokite tik šviežią, šaltą vandentiekio vandenį, suminkštintą vandenį arba mineralinį vandenį be anglirūgštės.

#### Pastabos

- Jei vanduo yra itin kalkėtas, rekomenduojame naudoti suminkštintą vandenį.
- Jei naudojate suminkštintą vandenį, galite nustatyti vandens kietumo sritį „suminkštintas“.
- Jei naudojate mineralinį vandenį, nustatykite 4 vandens kietumo sritį „labai kietas“.
- Naudojamas mineralinis vanduo turi būti be anglirūgštės.

Vandens kietumo sritis	Nuostatas
0	0 suminkštintas
1 (iki 1,3 mmol/l)	1 minkštas
2 (1,3–2,5 mmol/l)	2 vidutinis
3 (2,5–3,8 mmol/l)	3 kietas
4 (daugiau nei 3,8 mmol/l)	4 labai kietas

### Pirmasis paleidimas

Prijungus el. srovės tiekimą arba vėl atsiradus el.rovei, ekrane rodomi pirmojo paleidimo nuostatai.

**Pastaba.** Vietoje šių nuostatų galite bet kada nustatyti pagrindinius nuostatus. → "Pagrindiniai nustatymai" 22 psl.

#### Kalbos nustatymas

Iš anksto nustatyta vokiečių kalba.

1. Sukamąja rankenėle nustatykite norimą kalbą.
2. Spustelėkite rodyklę >. Pasirodo kitas nuostatas.

## Paros laiko nustatymas

Paros laikas rodomas nuo 12:00 val.

1. Sukamąja rankenėle nustatykite esamą paros laiką.
2. Spustelėkite rodyklę >.

## Datos nustatymas

Iš anksto nustatyta data „2014-01-01“.

1. Norėdami perjungti kitą nuostatą, spustelėkite rodyklę >.
2. Sukamąja rankenėle nustatykite esamą dieną, mėnesį ir metus.

## Vandens kietumo nustatymas

Iš anksto nustatyta vandens kietumo sritis „labai kietas“.

1. Sukamąja rankenėle nustatykite kietumo sritį.
2. Spustelėkite rodyklę >.  
Ekrane pasirodo nuoroda, kad pirmojo paleidimo veiksmai yra baigti.

## Prietaiso kalibravimas ir kameros valymas

Vandens virimo temperatūra priklauso nuo oro slėgio. Kalibruojant, prietaisas statymo vietoje nusistato pagal esamą slėgį. Pirmą kartą garinant tai vyksta automatiškai. Tuomet susikaupia labai daug garų.

### Paruošimas kalibruoti

1. Išimkite iš kameros priedą.
2. Iš kameros išimkite pakuotės likučius, pavyzdžiui, stiroporo rutuliukus.
3. Prieš pradėdami kalibruoti, kameros lygius paviršius nuvalykite minkšta, drėgna servetėle.

## Prietaiso kalibravimas ir kameros valymas

### Pastabos

- Kalibravimą galima pradėti tik atvėsus kamerai (iki patalpos temperatūros).
  - Kalibruodami neatidarykite prietaiso durelių. Kitaip kalibravimas bus nutrauktas.
1. Prietaisą įjunkite mygtuku „on/off“.
  2. Pripildykite vandens bakelį. → *"Vandens bakelio pripildymas" 18 psl.*
  3. Nustatykite nurodytą kaitinimo būdą, kalibravimo temperatūrą ir trukmę, paskui įjunkite prietaiso darbo režimą. → *"Ruošimas garuose, naudojant „FullSteam“ funkciją" 16 psl.*

Kalibravimas	
Kaitinimo būdas	Garinimas 
Temperatūra	100 °C
Trukmė	30 minučių

4. Baigę kalibruoti įjunkite įkaitinimo režimą.

## Dėmesio!

### Emalio pažeidimai

Negalima įjungti darbo režimo, jei ant kameros dugno yra vandens. Prieš įjungdami darbo režimą, nuvalykite vandenį nuo kameros dugno.

5. Nusausinkite kameros dugną.
6. Nustatykite nurodytą kaitinimo būdą ir įkaitinimo temperatūrą, paskui įjunkite prietaiso darbo režimą.

Įkaitinimas	
Kaitinimo būdas	Viršutinis / apatinis kaitinimas 
Temperatūra	240 °C
Trukmė	30 minučių

7. Kol prietaisas kaista, vėdinkite virtuvę.
8. Pasibaigus nurodytai trukmei išjunkite prietaiso darbo režimą. Mygtuku „on/off“ išjunkite prietaisą.
9. Palaukite, kol kamera atvės.
10. Lygius paviršius nuvalykite plovimo šarmu ir šluoste.
11. Ištuštinkite vandens bakelį ir išsausinkite kamerą.  
→ *"Po kiekvieno darbo su garais režimo" 19 psl.*

### Pastabos

- Kad persikrausčius į naują vietą prietaisas prisitaikytų prie naujosios statymo vietos, iš naujo nustatykite gamyklinius nuostatus. Iš naujo atlikite pirmojo paleidimo ir kalibravimo darbus.
- Prietaisas išsaugo kalibravimo nuostatus net ir nutrūkus elektros srovės tiekimui arba išjungus iš tinklo. Kalibravimo kartoti nereikia.

## Priedų valymas

Priedus kruopščiai nuvalykite plovimo šarmu ir šluoste arba minkštu šepetėliu.

## Prietaiso valdymas

Su valdymo elementais ir jų funkcijomis jau susipažinote. Toliau Jums paaiškinsime, kaip nustatyti prietaisą. Sužinosite, kokie veiksmai atliekami įjungiant ir išjungiant bei kaip nustatyti darbo režimus.

### Prietaiso įjungimas ir išjungimas

Norėdami savo prietaise parinkti nuostatus, pirmiausia turite jį įjungti.

Išimtis: apsaugą nuo vaikų ir laikmatį galima nustatyti ir prietaisui esant išjungtam.

Ekrano rodmenys arba nuorodos, pvz., kameros liekamosios šilumos, matomi ir išjungus prietaisą.

Išjunkite prietaisą, jei jo nenaudojate. Prietaisas išsijungia automatiškai, jei ilgai neparenkami jokie nuostatai.

#### Prietaiso įjungimas

Mygtuku „on/off“ įjunkite prietaisą.

Virš mygtuko esančio rodmenys „on/off“ spalva tampa mėlyna.

Ekrane pasirodo „Siemens“ logotipas, o paskui – kaitinimo būdas ir temperatūra.

**Pastaba.** Pagrindiniuose nuostatuose galite parinkti, koks darbo režimas turi pasirodyti įjungus prietaisą.

#### Prietaiso išjungimas

Mygtuku „on/off“ išjunkite prietaisą.

Mygtuko apšvietimas užgesa.

Nustatyta funkcija bus nutraukta.

Ekrane pasirodo paros laikas.

**Pastaba.** Pagrindiniuose nuostatuose galite nustatyti, ar išjungus prietaisą paros laikas bus rodomas, ar ne.

### Darbo režimo įjungimas arba nutraukimas

Norėdami įjungti darbo režimą arba nutraukti jau veikiantį darbo režimą, paspauskite mygtuką „start/stop“. Nutraukus darbo režimą vėsinamasis ventiliatorius gali veikti toliau.

Norėdami ištrinti visus nuostatus, paspauskite mygtuką „on/off“.

Jei veikiant režimui atidarote kameros dureles, darbo režimas nutraukiamas. Norėdami tęsti darbo režimą, uždarykite kameros dureles.

### Darbo režimo nustatymas

Parinkant darbo režimą prietaisas turi būti įjungtas.

1. Paspauskite mygtuką „menu“..  
Atsidaro darbo režimų meniu.
2. Spustelėkite pageidaujama darbo režimą.  
Darbo režimuose galima parinkti skirtingas parinktis.

3. Sukamąja rankenėle perjunkite parinktis.  
Pagal parinktį pakeiskite kitus nuostatus.
4. Įjunkite mygtuku „start/stop“.  
Ekrane skaičiuojamas laikas. Matomi nuostatai ir progreso linija.

### Kaitinimo būdo ir temperatūros nustatymas

Įjungus prietaisą pasirodo nustatytas rekomenduojamas kaitinimo būdas ir temperatūra. Šį nuostatą galite nedelsdami aktyvinti mygtuku „start/stop“. Jei norite nustatyti kitą kaitinimo būdą, atlikite šiuos veiksmus.

Parinkę kitus nuostatus, reikšmes pakeiskite, kaip nurodyta toliau.

Pavyzdys paveikslėlyje: viršutinis / apatinis kaitinimas nustačius 180 °C.

1. Sukamąja rankenėle pakeiskite kaitinimo būdą.

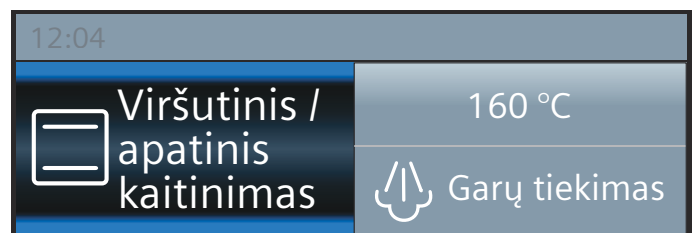

2. Spustelėkite rekomenduojamą temperatūrą.
3. Sukamąja rankenėle pakeiskite temperatūrą.

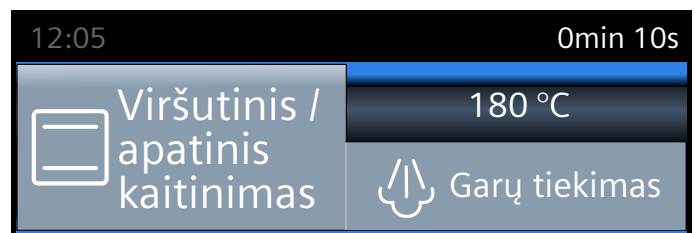

4. Įjunkite mygtuku „start/stop“.

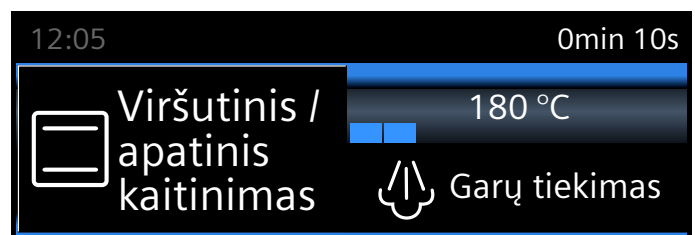

Ekrane rodomas nustatytas kaitinimo būdas ir temperatūra.

### Greitasis įkaitinimas

Paspaudę mygtuką »»»», kamerą įkaitinsite labai greitai. Greitojo įkaitinimo funkciją galima naudoti ne visiems kaitinimo būdams.

Tinkami kaitinimo būdai:

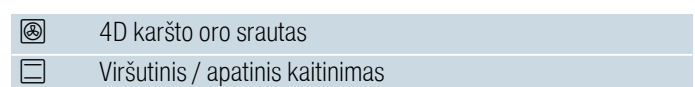

Kad patiekalas tolygiai perkaistų, jį ir priedus į kamerą dėkite tik pasibaigus greitajam įkaitinimui.

## Nustatymas

Atkreipkite dėmesį, kad būtų parinktas tinkamas kaitinimo būdas. Turi būti nustatyta aukštesnė nei 100 °C temperatūra, kitaip nebus galima įjungti greitojo įkaitinimo funkcijos.

1. Nustatykite kaitinimo būdą ir temperatūrą.
2. Spustelėkite mygtuką »|||.

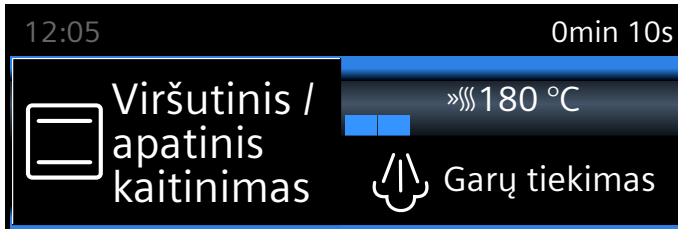

Šalia temperatūros kairėje pusėje pasirodo simbolis »|||. Pradedama pildyti temperatūros kontrolės stulpelis.

Pasibaigus greitojo įkaitinimo funkcijai pasigirsta signalas. Simbolis »||| užgęsta. Patiekalą įdėkite į kamerą.

### Pastabos

- Jei pakeisite kaitinimo būdą arba temperatūrą, greitis įkaitinimas bus nutrauktas.
- Nustatyta trukmė skaičiuojama įjungus, neatsižvelgiant į greitąjį įkaitinimą.
- Jei veikiant greitojo įkaitinimo funkcijai paspausite mygtuką [□], pasirodys esama kameros temperatūra.

### Nutraukimas

Spustelėkite mygtuką »|||. Simbolis »||| ekrane užgęsta.

## Garai

Įjungę garų funkciją, maistą paruošite jį tausodami. Įjungus kai kuriuos kaitinimo būdus, ruošiant maistą galima naudoti garų srauto funkciją. Be to, galite naudoti tešlos kildinimo, atšviežinimo ir atitirpinimo kaitinimo būdus.

### ⚠ Įspėjimas – Pavojus nusiplikyti!

Atidarant prietaiso dureles, gali prasiskverbti karštų garų. Esant tam tikrai temperatūrai garų gali nesimatyti. Atidarydami nestovėkite labai arti prietaiso. Atsargiai atidarykite prietaiso dureles. Liepkite pasitraukti vaikams.

## Triukšmas

### Siurblys

Ekspluatuojant ir išjungus girdisi gurgėjimas. Šis triukšmas girdisi tikrinant siurbį. Tai yra įprastas eksploataavimo garsas.

### Sklandė

Atidarius sklandę girdisi gurgėjimas arba klaksėjimas. Toks triukšmas girdisi ištraukiant sklandę. Tai yra įprasti eksploataavimo garsai.

## Ruošimas garuose, naudojant „FullSteam“ funkciją

Ruošiant garuose, karšti vandens garai cirkuliuoja aplink maistą ir maisto produktams neleidžia netekti maistingųjų medžiagų. Ruošiant šiuo būdu, patiekalas išlaiko formą, spalvą ir jam būdingus kvapus.

**Pastaba.** Jei veikiant ruošimo garuose režimui ištuštėja vandens bakelis, darbo režimas nutraukiamas. Pripildykite vandens bakelį.

### Paleistis

1. Pripildykite vandens bakelį.
 

**Pastaba.** Ruošimo garuose pakopą įjunkite tik kamerasi visiškai atvėsus (iki patalpos temperatūros).
2. Paspauskite mygtuką „menu“.
3. Spustelėkite laukelį „Garinimas“.
4. Sukamąja rankenėle nustatykite „Garinimas“ [☒].
5. Spustelėkite laukelį „Temperatūra“ ir sukamąja rankenėle ją nustatykite.
6. Spustelėkite laukelį „Trukmė“ ir sukamąja rankenėle ją nustatykite.
7. Įjunkite mygtuku „start/stop“.
 

Prietaisas pradeda kaisti. Pasibaigus įkaitinimo laikui, pasigirsta signalas ir įsijungia darbo režimas.

Pasigirsta signalas. Orkaitė nebekaista. Signalą iš anksto galite išjungti mygtuku [⏻].

### Nutraukimas

Norėdami nutraukti darbo režimą, spustelėkite mygtuką „start/stop“.



## Baigti

Norėdami išjungti prietaisą, spustelėkite mygtuką „on/off“.

## Viso meniu ruošimas

Garuose galima paruošti visą meniu. Kito maisto skonis nepereis. → *"Dél Jūsų patikrinome savo virtuvėje" 33 psl.*

## Ruošimas garuose, naudojant garų srauto funkciją

Kai garinant naudojami papildomi garai, prietaisui veikiant tam tikrais intervalais į kamerą išleidžiami skirtingo intensyvumo garai. Dėl to paruošimo rezultatas yra geresnis.

Ant Jūsų ruošiamo maisto

- atsiranda traški plutelė,
- jo paviršius spindi,
- vidus yra sultingas ir minkštas,
- dydis sumažėja minimaliai.

Norimą kaitinimo režimo ir garų intensyvumo derinį Jūs galite nustatyti patys. Norėdami parinkti tinkamą kaitinimo būdą ir garų intensyvumą, atsižvelkite į lentelėje pateiktus duomenis arba parinkite programą.





## Garų intensyvumas

Galima rinktis skirtingą garų tiekimo intensyvumą:

- nedidelis
- vidutinė
- Labai nešvarūs skalbiniai

## Tinkami kaitinimo būdai

Naudodami toliau nurodytus kaitinimo būdus galite prijungti garų tiekimą.

- 4D karšto oro srautas 
- Viršutinis / apatinis kaitinimas 
- Kepimas griliu ir oro cirkuliacija 
- Laikymas šiltai 

## Paleistis

1. Pripildykite vandens bakelį.
2. Sukamąja rankenėle nustatykite kaitinimo būdą.
3. Spustelėkite temperatūrą ir sukamąja rankenėle nustatykite temperatūrą.
4. Spustelėkite laukelį „Garų tiekimas“ ir sukamąja rankenėle nustatykite garų intensyvumą.
5. Įjunkite mygtuku „start/stop“. Prietaisas pradeda kaisti.

**Pastaba.** Jei veikiant darbo režimui su garais ištuštėja vandens bakelis, ekrane pasirodo komanda jį pripildyti. Darbo režimas veikia be garų tiekimo.

## Garų tiekimo nutraukimas

Norėdami iš anksto išjungti garų srauto funkciją, spustelėkite laukelį „Garų tiekimas“. Sukamąja rankenėle nustatykite „Išjungti“.

**Pastaba.** Darbo režimas veikia be garų tiekimo.

## Prietaiso darbo režimo nutraukimas

Norėdami nutraukti darbo režimą, spustelėkite mygtuką „start/stop“.

## Baigti

Norėdami išjungti prietaisą, spustelėkite mygtuką „on/off“.

## Atšviežinimas

Įjungę kaitinimo būdą „Atšviežinimas “ galite pašildyti išvakarėse paruoštus patiekalus arba kepinius juos tausodami. Garų tiekimas prijungiamas automatiškai.

**Pastaba.** Jei veikiant atšviežinimo darbo režimui ištuštėja vandens bakelis, darbo režimas nutraukiamas. Reikia pripildyti vandens bakelį.

## Paleistis

1. Pripildykite vandens bakelį.
2. Spustelėkite mygtuką „menu“.
3. Spustelėkite laukelį „Garinimas“.
4. Sukamąja rankenėle nustatykite „Atšviežinimas “.
5. Spustelėkite temperatūrą ir sukamąja rankenėle nustatykite temperatūrą.
6. Spustelėkite trukmę ir ją nustatykite sukamąja rankenėle.
7. Įjunkite mygtuku „start/stop“. Prietaisas pradeda kaisti.

Pasigirsta signalas. Orkaitė nebekaista. Signalą iš anksto galite išjungti mygtuku .

## Nutraukimas

Norėdami nutraukti darbo režimą, spustelėkite mygtuką „start/stop“.

## Baigti

Norėdami išjungti prietaisą, spustelėkite mygtuką „on/off“.

## Tešlos kildinimas

Parinkus kaitinimo būdą „Tešlos kildinimas “, mielinė tešla pakils daug greičiau nei patalpos temperatūroje ir neišsausės.

Norėdami parinkti tinkamus nuostatus, paisykite lentelėse pateiktų duomenų. → *"Dél Jūsų patikrinome savo virtuvėje" 33 psl.*

**Pastaba.** Jei veikiant tešlos kildinimo darbo režimui ištuštėja vandens bakelis, darbo režimas nutraukiamas. Reikia pripildyti vandens bakelį.

## Paleistis

1. Pripildykite vandens bakelį.
 

**Pastaba.** Tešlos kildinimo funkciją įjunkite tik kamrai visiškai atvėsus (iki patalpos temperatūros).
2. Spustelėkite mygtuką „menu“.
3. Spustelėkite laukelį „Garinimas“.
4. Sukamąja rankenėle nustatykite „Tešlos kildinimas “.
5. Spustelėkite temperatūrą ir sukamąja rankenėle nustatykite temperatūrą.

6. Spustelėkite trukmę ir ją nustatykite sukamąja rankenėle.
7. Įjunkite mygtuku „start/stop“.  
Prietaisas pradeda kaisti.

Pasigirsta signalas. Orkaitė nebekaista. Signalą iš anksto galite išjungti mygtuku ☹.

### Nutraukimas

Norėdami nutraukti darbo režimą, spustelėkite mygtuką „start/stop“.

### Baigti

Norėdami išjungti prietaisą, spustelėkite mygtuką „on/off“.

### Atitirpinimas

Šaldytiems ir užšaldytiems produktams atitirpinti naudokite kaitinimo būdą „Atitirpinimas \*0“.

**Pastaba.** Jei veikiant atitirpinimo darbo režimui ištuštėja vandens bakelis, darbo režimas nutraukiamas. Reikia pripildyti vandens bakelį.

### Paleistis

1. Pripildykite vandens bakelį.
2. Spustelėkite laukelį „menu“.
3. Spustelėkite laukelį „Garinimas“.
4. Sukamąja rankenėle nustatykite „Atitirpinimas \*0“.
5. Spustelėkite temperatūrą ir sukamąja rankenėle nustatykite temperatūrą.
6. Spustelėkite trukmę ir ją nustatykite sukamąja rankenėle.
7. Įjunkite mygtuku „start/stop“.  
Prietaisas pradeda kaisti. Pasibaigus įkaitinimo laikui, pasigirsta signalas ir įsijungia darbo režimas.

Pasibaigus trukmei pasigirsta signalas. Prietaisas nebekaista. Ekrane pasirodo trukmė „00m 00s“.

### Nutraukimas

Norėdami nutraukti darbo režimą, spustelėkite mygtuką „start/stop“.

### Baigti

Norėdami išjungti prietaisą, spustelėkite mygtuką „on/off“.

### Vandens bakelio pripildymas

Vandens bakelis yra už sklendės. Prieš įjungdami režimą su garais, atidarykite sklendę ir į vandens bakelį pripilkite vandens.

Įsitinkinkite, kad nustatytas teisingas vandens kietumo laipsnis. → "Pagrindiniai nustatymai" 22 psl.

### ⚠ Įspėjimas – Pavojus susižaloti ir sukelti gaisrą!

Į vandens bakelį pilkite tik vandenį arba mūsų rekomenduojamą kalkių šalinimo tirpalą. Į vandens bakelį nepilkite jokių degių skysčių (pvz., alkoholinių gėrimų). Degių skysčių garai kameroje gali užsidegti dėl karštų paviršių (garų išmetimas). Prietaiso durelės gali įtrūkti. Gali prasiskverbti karštų garų ir ugnies srautas.

### ⚠ Įspėjimas – Pavojus nudegti!

Prietaisui veikiant vandens bakelis gali įkaisti. Prietaisui nustojus veikti šiek tiek palaukite, kol vandens bakelis atvės. Išimkite vandens bakelį ir bakelio angos.

### Dėmesio!

Naudojant netinkamus skysčius prietaisas gali būti pažeistas.

Nenaudokite destiliuoto vandens, vandentiekio vandens, kurio sudėtyje yra daug chlorido (> 40 mg/l) ar kitų skysčių.

Naudokite tik šviežią, šaltą vandentiekio vandenį, suminkštintą vandenį arba mineralinį vandenį be anglirūgštės.

1. Spustelėkite laukelį ☰.  
Sklendė automatiškai pastumiama į priekį.
2. Sklendę abiem rankomis patraukite į priekį ir po to stumkite į viršų, kol užsifiksuos (1 pav.).
3. Pakelkite vandens bakelį ir išimkite jį iš bakelio angos (2 pav.).

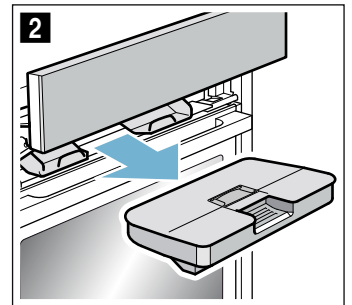
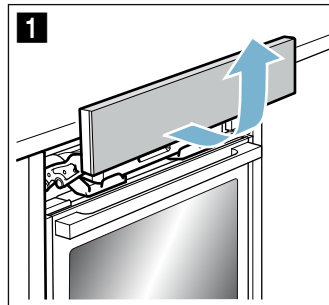

4. Prispauskite dangtelį išilgai tarpinės, kad iš vandens bakelio negalėtų išbėgti vanduo.
5. Išimkite dangtelį a (3 pav.).
6. Į vandens bakelį iki žymos „max“ įpilkite šalto vandens (4 pav.).

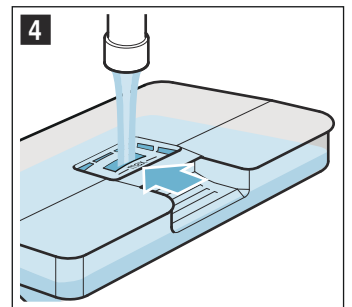
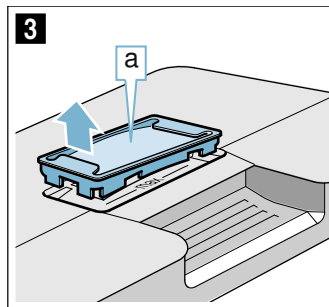

7. Vėl įstatykite dangtelį a į vandens bakelį.
8. Įstatykite pripildytą vandens bakelį (5 pav.).  
Atkreipkite dėmesį, kad vandens bakelis užsifiksuotų už abiejų laikiklių b (6 pav.).

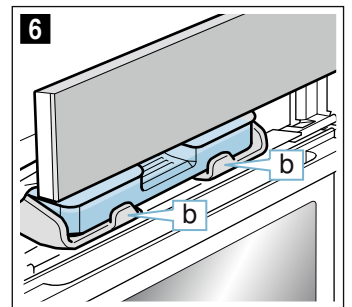
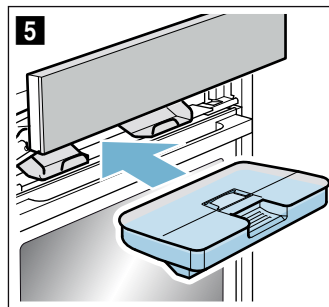

9. Sklendę atsargiai stumkite žemyn, paskui spauskite žemyn, kol ji visiškai užsidarys.  
Vandens bakelis pripildytas. Galite įjungti darbo režimus su garais.

### Vandens bakelio papildymas

Jei veikiant darbo režimui su garais ištuštėja vandens bakelis, ekrane pasirodo komanda jį pripildyti.

#### Pastabos

- Darbo režimai su garų srauto funkcija toliau veikia be garų tiekimo.
- Jei veikiant ruošimo garuose, tešlos kildinimo, atšviežinimo arba atitirpinimo darbo režimui ištuštėja vandens bakelis, darbo režimas nutraukiamas. Reikia pripildyti vandens bakelį.

1. Atidarykite sklendę.
2. Išimkite vandens bakelį ir papildykite vandens.
3. Įstatykite pripildytą vandens bakelį ir uždarykite sklendę.

### Po kiekvieno darbo su garais režimo

#### ⚠️ Įspėjimas – Pavojus nusiplikyti!

Atidarant prietaiso dureles, gali prasiskverbti karštų garų. Esant tam tikrai temperatūrai garų gali nesimatyti. Atidarydami nestovėkite labai arti prietaiso. Atsargiai atidarykite prietaiso dureles. Liepkite pasitraukti vaikams.

#### ⚠️ Įspėjimas – Pavojus nudegti!

Ekspluatuojamas prietaisas įkaista. Palaukite, kol prietaisas atvės, ir tik tada valykite.

#### Dėmesio!

Emalio pažeidimai: negalima įjungti darbo režimo, jei ant kameros dugno yra vandens. Prieš įjungdami darbo režimą, nuvalykite vandenį nuo kameros dugno.

Po kiekvieno darbo režimo su garais likęs vanduo išsiurbiamas atgal į vandens bakelį. Paskui ištuštinkite vandens bakelį ir jį išdžiovinkite. Kameroje lieka drėgmė. Norėdami išdžiovinti kamerą, galite įjungti darbo režimą „Džiovinimo funkcija“ arba kamerą išsausinti ją išvalydami.

#### Pastabos

- Išjungus prietaisą laukelis ☐ šviečia šiek tiek ilgiau, kad primintų, jog reikia ištuštinti vandens bakelį.
- Kalkių dėmes nuvalykite acte suvilgyta servetėle, paskui išvalykite švariu vandeniu ir nusauskinkite minkšta šluoste.

### Vandens bakelio ištuštinimas

#### Dėmesio!

- Vandens bakelio nedžiovinkite karštoje kameroje. Sugadinsite vandens bakelį.
- Vandens bakelio neplaukite indaplovėje. Sugadinsite vandens bakelį.

1. Atidarykite sklendę.
2. Išimkite vandens bakelį.
3. Atsargiai nuimkite vandens bakelio dangtelį.
4. Ištuštinkite vandens bakelį, išplaukite plovimo priemone ir kruopščiai išskalaukite švariu vandeniu.

5. Visas dalis nusauskinkite minkšta servetėle.
6. Nusauskinkite dangtelio tarpinę.
7. Išdžiovinkite atidarę dangtelį.
8. Uždėkite dangtelį ant vandens bakelio ir prispauskite.
9. Įstatykite vandens bakelį ir uždarykite sklendę.

### Lašelių latako džiovinimas

1. Palaukite, kol prietaisas atvės.
2. Atidarykite prietaiso dureles.
3. Po kamera esantį lašelių lataką **a** išvalykite vandenį sugeriančia servetėle (1 pav.).

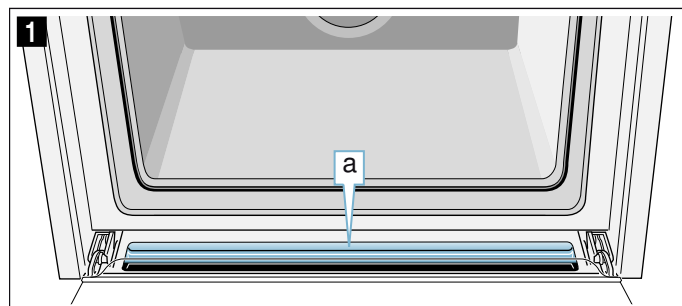

### Džiovinimo funkcijos įjungimas

Veikiant džiovinimo funkcijai kamera šildoma, kad išgaruotų kameroje susikaupusi drėgmė. Paskui atidarykite prietaiso dureles, kad iš kameros pasišalintų vandens garai.

#### Dėmesio!

Emalio pažeidimai: negalima įjungti darbo režimo, jei ant kameros dugno yra vandens. Prieš įjungdami darbo režimą, nuvalykite vandenį nuo kameros dugno.



1. Palaukite, kol prietaisas atvės.
2. Iš kameros iš karto išvalykite didelius nešvarumus ir nusauskinkite kameros dugną.
3. Jei reikia, spustelėkite mygtuką „on/off“, kad prietaisas įsijungtų.
4. Paspauskite mygtuką „menu“. Pasirodo darbo režimų parinktys.
5. Spustelėkite laukelį „Toliau“.
6. Spustelėkite laukelį „Džiovinimas“.
7. Paspauskite mygtuką „start/stop“. Įjungiamą džiovinimo funkcija ir praėjus 10 minučių išjungiamą automatiškai.
8. Atidarykite prietaiso dureles ir palikite atidarytas 1–2 minutes, kad iš kameros išgaruotų drėgmė.

### Kameros išsausinimas ranka

1. Palaukite, kol prietaisas atvės.
2. Išvalykite iš kameros nešvarumus.
3. Kamerą išsausinkite minkšta servetėle.
4. Prietaiso dureles palikite atidarytas 1 valandą, kad kamera visiškai išsausėtų.

## Laiko funkcijos

Jūsų prietaise yra įvairių laiko funkcijų.



Laiko funkcija	Paskirtis
 Laikmatis	Laikmatis veikia kaip smėlio laikrodis. Pasibaigus nustatytam laikui pasigirsta signalas.
 Trukmė	Pasibaigus nustatytai trukmei pasigirsta signalas. Prietaisas išsijungia automatiškai.
 Pabaiga	Nustatykite trukmę ir pabaigos laiką. Prietaisas įsijungia automatiškai, todėl darbo režimas bus išjungtas pageidaujamu paros laiku.

### Pastabos

- Trukmę iki vienos valandos galite nustatyti minučių tikslumu. Jei trukmė ilgesnė nei viena valanda, nustatoma 5 minučių žingsniais.
- Atsižvelgiant į tai, kuria kryptimi pirmiausia sukate sukamąją rankenėlę, rekomenduojama trukmę keičiama taip: kairėn – 10 minučių, dešinėn – 30 minučių.
- Pasibaigus kiekvienai laiko funkcijai, pasigirsta signalas.
- Paspaudę mygtuką  galite peržiūrėti informaciją, kuri trumpam pasirodo ekrane.

### Laikmatis



Laikmatį galite nustatyti bet kada, net ir tuomet, kai prietaisas išjungtas. Jis veikia kartu su kitais laiko nuostatais ir turi atskirą signalą. Tikrai suprasite, kas skamba – ar laikmatis, ar trukmės pabaigos signalas. Galite nustatyti daugiausia 24 valandas.

1. Spustelėkite mygtuką . Atsidaro laikmačio laukelis.
2. Sukamąja rankenėle nustatykite laikmačio laiką. Po kelių sekundžių laikmatis įsijungia. Būsenos eilutės kairėje pusėje rodomas laikmačio ir praėjusio laiko simbolis .



### Pasibaigus laikui

Pasigirsta signalas. Ekrane pasirodo „Pasibaigė laikmačio laikas“. Signalą iš anksto galite išjungti mygtuku .

### Laikmačio laiko nutraukimas

Mygtuku  atidarykite laiko funkcijų meniu ir atsukite laiką atgal. Meniu uždarykite mygtuku .

### Laikmačio laiko keitimas

Mygtuku  atidarykite laiko funkcijų meniu ir sukamąja rankenėle per kelias sekundes pakeiskite laikmačio laiką. Mygtuku  įjunkite laikmatį.

### Trukmė

Jei nustatėte patiekalo ruošimo trukmę (ruošimo laiką), darbo režimas automatiškai išsijungs pasibaigus šiam laikui. Orkaitė nebekaista.

Sąlyga: nustatytas kaitinimo būdas ir temperatūra.

Pavyzdys: nustatytas 4D karšto oro srautas, 180 °C, 45 minučių trukmė.

1. Spustelėkite mygtuką . Atsidaro laiko funkcijų meniu.

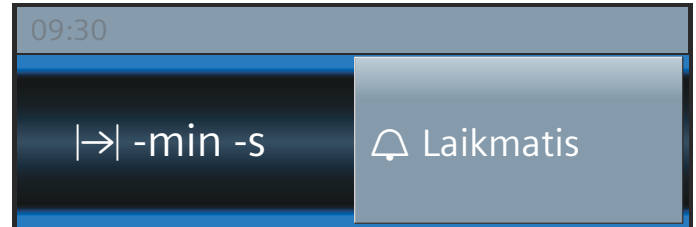

2. Sukamąja rankenėle nustatykite trukmę.

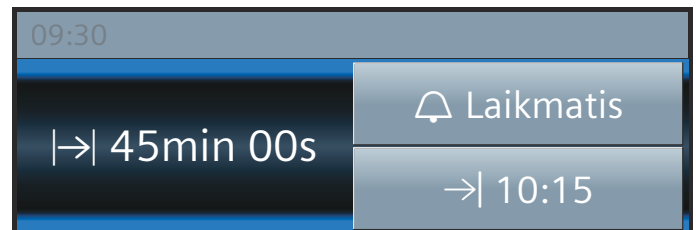

3. Įjunkite mygtuku „start/stop“. Būsenos eilutėje skaičiuojama trukmė .

### Trukmė pasibaigė.

Pasigirsta signalas. Orkaitė nebekaista. Būsenos eilutėje rodoma „Baigta“. Signalą iš anksto galite išjungti mygtuku .

### Trukmės nutraukimas

Mygtuku  atidarykite laiko funkcijų meniu. Atsukite trukmės laiką atgal. Indikatoriuje pradėdamas rodyti nustatytas kaitinimo būdas ir temperatūra.

### Trukmės keitimas

Mygtuku  atidarykite laiko funkcijų meniu. Sukamąja rankenėle pakeiskite trukmę.

### Pabaigos laikas

Jei perkeliate pabaigos laiką, atkreipkite dėmesį, kad lengvai gendančių maisto produktų negalima per ilgai palikti kameroje.

Sąlyga: nustatytas darbo režimas neįjungtas. Trukmė nustatyta. Atidarytas laiko funkcijų meniu .

Pavyzdys paveikslėlyje: maistą į kamerą įdedate 9.30 val. Užtruks 45 minutes ir 10.15 val. patiekalas bus baigtas. Tačiau norėtumėte, kad patiekalas būtų baigtas 12.45 val.



1. Spustelėkite laukelį „Pabaiga →“.  
Rodomas pabaigos laikas.

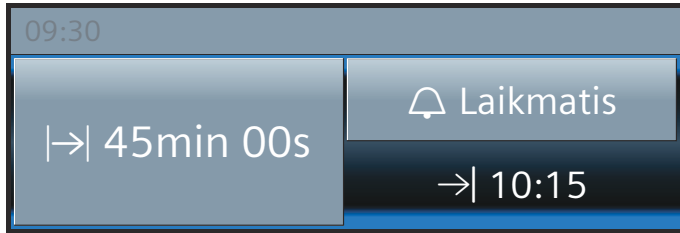

2. Sukamąja rankenėle nustatykite vėlesnį pabaigos laiką.

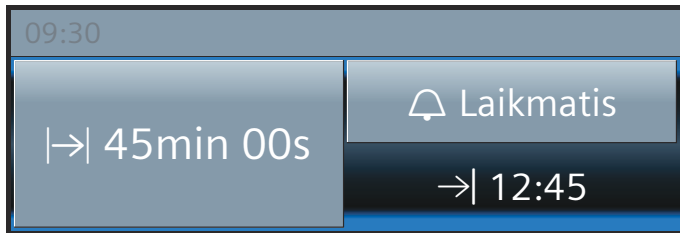

3. Patvirtinkite mygtuku „start/stop“.

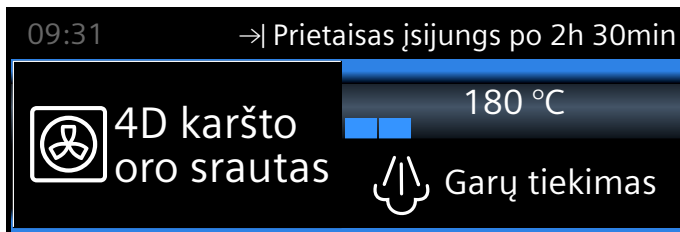

Orkaitė veikia laukimo režimu. Būsenos eilutėje pasirodo simbolis →| ir laikas, kada darbo režimas bus baigtas. Režimas įjungiamas reikiamu laiku. Būsenos eilutėje skaičiuojama trukmė.

### Trukmė pasibaigė.

Pasigirsta signalas. Orkaitė nebekaista. Būsenos eilutėje rodoma „Baigta“. Signalą iš anksto galite išjungti mygtuku ☹.

### Pabaigos laiko koregavimas

Tai įmanoma, kai įjungtas orkaitės laukimo režimas. Mygtuku ☹ atidarykite laiko funkcijų meniu, spustelėkite „Pabaiga →|“ ir sukamąja rankenėle pakoreguokite pabaigos laiką. Meniu uždarykite mygtuku ☹.

### Pabaigos laiko nutraukimas

Tai įmanoma, kai įjungtas orkaitės laukimo režimas. Tam mygtuku ☹ atidarykite laiko funkcijų meniu. Spustelėkite „Pabaiga →|“ ir sukamąja rankenėle atsukite pabaigos laiką atgal. Trukmė pradedama skaičiuoti.

## Apsauga nuo vaikų

Kad vaikai netyčia neįjungtų prietaiso ir nepakeistų nuostatų, prietaise yra įdiegta apsaugos nuo vaikų funkcija.

Valdymo skydelis yra užrakintas ir nieko negalima nustatyti. Prietaisą galima išjungti tik mygtuku „on/off“.

### Aktyvinimas ir išaktyvinimas

Apsaugą nuo vaikų galite aktyvinti ir išaktyvinti prietaisui esant įjungtam arba išjungtam.

Maždaug 4 sekundes spauskite mygtuką ⇌. Ekrane pasirodo patvirtinimo nuoroda, o būsenos eilutėje – simbolis ⇌.

## Pagrindiniai nustatymai

Kad savo prietaisą galėtumėte valdyti optimaliai ir nekiltų sunkumų, galite parinkti įvairius nuostatus. Šiuos nuostatus prirėikus galėsite pakeisti.

### Nuostatų keitimas

1. Paspauskite mygtuką „on / off“.
2. Paspauskite mygtuką „menu“.  
Atsidaro darbo režimų meniu.
3. Parinkite darbo režimą „Nuostatai“.  
Pasirodo pirmasis pagrindinis nuostatas ir jį galima pakeisti sukamąja rankenėle.
4. Spustelėkite rodyklę >.
5. Sukamąja rankenėle pakeiskite reikšmes.
6. Rodykle > perjunkite kitą pagrindinį nuostatą.
7. Norėdami išsaugoti, paspauskite mygtuką „menu“.  
Ekrane pasirodo „Išsaugoti“ arba „Atmesti“.

### Nuostatų sąrašas

Sąrašė pateikiami visi pagrindiniai nuostatai ir jų keitimo galimybės. Atsižvelgiant į prietaiso įrangą, ekrane rodomi tik Jūsų prietaisui tinkantys nuostatai.

Galite keisti toliau nurodytus nuostatus.

Nuostatas	Parinktis
Kalba	Galima parinkti nurodytas kalbas
Paros laikas	Esamo paros laiko nustatymas
Data	Esamos datos nustatymas
Vandens kietumas	0 (suminkštintas)
	1 (minkštas)
	2 (vidutinis)
	3 (kietas)
	4 (labai kietas)
Garsinis signalas	Trumpai (30 sek.)
	Vidutiniškai (1 min.)
	Ilgai (5 min.)
Mygtukų tonas	Išjungta (įjungiant ir išjungiant mygtuku „on/off“, mygtukų tonas lieka)
	Ijungta
Ekrano ryškumas	Nustatoma viena iš 5 pakopų
Laiko indikatorius	Skaitmeninis, su data
	Analoginis
	Išjungta
Apšvietimas	Veikiant režimui įjungta
	Veikiant režimui išjungta
Apsauga nuo vaikų*	Durelių užrakinimas ir mygtukų užraktas
	Tik mygtukų užraktas
Veikimas įjungus	Pagrindinis meniu
	Kaitinimo būdai
	Garinimas
	Patiekalai*

Užtemdymas naktį	Išjungta
	Ijungta (nuo 22:00 iki 5:59 val. ekranas užtemdomas)
Logotipas	Rodmenys
	Nerodyti
Ventiliatoriaus inercinio veikimo laikas	Rekomenduojama
	Trumpiausias
Bėgelių sistema	Neįrengta
	Irengta
Šabo nuostatas	Ijungta
	Išjungta
Gamykliniai nuostatai	Atkurti
	Neatkurti
*) Yra tam tikruose prietaisų tipuose.	

### Dėmesio!

Naudojant rėmą ir 1-gubus bėgelius: nuostatas „neįrengta“.

Naudojant 2-gubus ir 3-gubus bėgelius: nuostatas „irengta“.

**Pastaba.** Kalbos, mygtukų tono ir ekrano ryškumo nuostatų pakeitimai pradedami taikyti iš karto. Visi kiti nuostatai patvirtinami tik juos išsaugojus.

### Paros laiko keitimas

Paros laiką galite pakeisti pagrindiniuose nuostatuose.  
Pavyzdys: paros laiko keitimas iš vasaros į žiemos laiką.

1. Paspauskite mygtuką „on / off“.
2. Paspauskite mygtuką „menu“.  
Atsidaro darbo režimų meniu.
3. Spustelėkite „Nuostatai“.
4. Rodykle > perjunkite „Paros laikas“.
5. Sukamąja rankenėle pakeiskite paros laiką.
6. Paspauskite mygtuką „menu“.  
Ekrane pasirodo „Išsaugoti“ arba „Atmesti“.

### Nėra elektros

Jei elektros srovės tiekimas buvo nutrūkėš ilgam, ekrane rodomi pirmojo paleidimo nuostatai.

Iš naujo nustatykite kalbą, paros laiką ir datą.

## Šabo nustatymas

Parinkę Šabo nuostatą, galite nustatyti daugiausia 74 valandų trukmę. Per šį laiką maistas kameroje liks šiltas, o kameros nereikės įjungti ir išjungti.

### Šabo nuostato įjungimas

Sąlyga: aktyvinote pagrindinį nuostatą „Šabo nuostatas – įjungtas“. → *"Pagrindiniai nustatymai" 22 psl.*

Kamera kaista viršutinio / apatinio kaitinimo režimu ir nustatyta temperatūra nuo 85 °C iki 140 °C.

1. Paspauskite mygtuką „on / off“. Ekране rekomenduojamas kaitinimo būdas ir temperatūra.
2. Sukamąją rankenėlę pasukite kairėn ir parinkite kaitinimo būdą „Šabo nuostatas“.
3. Spustelėkite rekomenduojamą temperatūrą ir sukamąją rankenėlę nustatykite temperatūrą.
4. Mygtuku  atidarykite laiko funkcijų meniu ir spustelėkite laukelį „Trukmė“. Rekomendacija – 25:00 valandos.
5. Sukamąją rankenėlę nustatykite norimą trukmę.
6. Įjunkite mygtuku „start/stop“. Būsenos eilutėje skaičiuojama trukmė.

### Trukmė pasibaigė.

Pasigirsta signalas. Orkaitė nebekaista. Būsenos eilutėje pasirodo „Baigta“.

### Pabaigos laiko perkėlimas

Pabaigos laiko perkelti negalima.

### Šabo nuostato nutraukimas

Paspauskite mygtuką „on / off“. Visi nuostatai ištrinti. Galite nustatyti iš naujo.

## Valymo funkcija

Jūsų prietaise yra darbo režimai „Valymo funkcija“ ir „Kalkių šalinimas“. Kameros savaime išsivalantys paviršiai išvalomi įjungus valymo funkciją. Įjungus darbo režimą „Kalkių šalinimas“ iš garintuvo pašalinamos kalkės.

### Valymo funkcija

Savaime išsivalantys paviršiai (galinė sienelė, viršus ir šoninės sienelės) padengti akytu, matiniu keraminiu sluoksniu. Kepant kepinius, mėsą ir veikiant griliui, šis sluoksnis sugeria kepatų tykštančius riebalų purslus ir juos suskaido. Jei paviršių nebegalite tinkamai nuvalyti ir atsiranda tamsių dėmių, šiuos paviršius galite nuvalyti įjungę valymo funkciją.

**Pastaba.** Prietaisas užfiksuoja naudojimo būdą. Prietaisas nurodo, kada rekomenduojama valyti. Rekomendacijos nuoroda rodoma tol, kol iki galo atliekama valymo funkcija.

Jei šios komandos neįvykdysite, gali būti pažeisti savaime išsivalantys paviršiai.

Jei prietaisas smarkiai užsiteršia daug anksčiau ir ant galinės sienelės atsiranda tamsių dėmių, nelaukite, kol bus pateikta rekomendacija išvalyti. Kuo dažniau naudosite valymo funkciją, nuo ilgiau savaime išsivalantys paviršiai galės išsivalyti savaime. Prietaiso valymo funkciją galite naudoti bet kada, kai reikia.

### Dėmesio!

Jei Jūsų prietaise yra garų funkcija, gali būti pateikiami kitokie kalkių šalinimo ir valymo funkcijos pranešimai. Paisykite kalkių šalinimo iš prietaiso komandų. Baigus šalinti kalkes vėl pasirodo komanda įjungti valymo funkciją.

### Prieš įjungiant valymo funkciją

Iš kameros išimkite rėmą, bėgelius, priedus ir indus.

### Kameros dugno ir prietaiso vidinių durelių valymas

Nuo kameros dugno, prietaiso vidinių durelių ir kameros apšvietimo nuvalykite didžiausius nešvarumus. Kitaip liks dėmių, kurių nebepavyks pašalinti.

### Dėmesio!

Savaime išsivalančių paviršių nevalykite orkaitės valikliu. Paviršiai bus pažeisti. Jei ant šių paviršių patektų orkaitės valiklio, nedelsdami nuvalykite vandeniu ir jį pašalinkite vandenį sugeriančia servetėle. Netrinkite ir nenaudokite šveičiamųjų pagalbinių valymo priemonių.

### Valymo funkcijos nustatymas

Valoma 60 minučių. Trukmės keisti negalima.

1. Paspauskite mygtuką „menu“. Atsidaro darbo režimų meniu.
2. Parinkite darbo režimą „Valymo funkcija“. Spustelėję laukelį „Toliau“, galėsite peržiūrėti valymo informaciją.
3. Valymo funkciją įjunkite „start/stop“ mygtuku. Būsenos eilutėje skaičiuojama trukmė. Kol prietaisas valo, vėdinkite virtuvę.

## Pasibaigus valymui

Pasigirsta signalas. Orkaitė nebekaista. Būsenos eilutėje pasirodo „Baigta“. Signalą galite išjungti mygtuku ☹. Būsenos eilutėje pasirodo „Prietaisas vėsta“.

## Valymo nutraukimas

Paspauskite mygtuką „on / off“. Visi nuostatai ištrinti. Galite nustatyti iš naujo.

## Dėmesio!

Rekomendacija išvalyti nebus panaikinta. Ekrane rodoma komanda įjungti valymo funkciją.

## Nustatymas, kad valymas vyktų naktį

Skyriuje „Laiko nuostatai“ pateikta informacijos, kaip nukelti pabaigos laiką. Orkaitę galėsite naudoti visą dieną. → *„Laiko funkcijos“ 20 psl.*

## Pasibaigus valymo funkcijai

Kamerai atvėsus, jei reikia, drėgna šluoste iššluostykite orkaitės viduje likusius pelenus.

**Pastaba.** Eksploatuojant ir veikiant valymo funkcijai, ant paviršių gali atsirasti rausvų dėmių. Tai yra ne rūdys, o maisto produktų likučiai. Šios dėmės nėra kenksmingos sveikatai ir netrukdo nusivalyti savaime išsivalantiems paviršiams.

## Kalkių šalinimas

Kad prietaisas ilgai veiktų tinkamai, reikia reguliariai šalinti kalkes.

Kalkės šalinamos keliais etapais. Higienos sumetimais kalkių šalinimas turi būti atliktas iki galo, kad prietaisą būtų galima naudoti toliau. Kalkių šalinimas trunka maždaug 70–90 minučių.

- Pašalinkite kalkes (maždaug 55–70 minučių), paskui ištuštinkite vandens bakelį ir jį pripildykite iš naujo.
- Pirmasis skalavimo etapas (maždaug 6–9 minutės), paskui ištuštinkite vandens bakelį ir jį pripildykite iš naujo.
- Antrasis skalavimo etapas (maždaug 6–9 minutės), paskui ištuštinkite vandens bakelį ir jį išdžiovinkite.

Jei kalkių šalinimo funkcija nutraukiama (pvz., nutrūkus elektros srovės tiekimui arba išjungus prietaisą), įjungus prietaisą bus pateiktas nurodymas du kartus išskalauti. Kol nepasibaigs antrasis skalavimo etapas, kiti darbo režimai blokuojami.

Kalkių šalinimo iš prietaiso dažnumas priklauso nuo naudojamo vandens kietumo. Jei liko tik 5 ar mažiau režimų su garais, prietaisas ekrane pateiks pranešimą, kad reikia pašalinti kalkes. Įjungus pasirodys likęs darbo režimų skaičius. Todėl galite laiku tam pasiruošti.

## Paleistis

### Dėmesio!

- Prietaiso pažeidimai: kalkes šalinkite tik mūsų rekomenduojamomis skystomis kalkių šalinimo priemonėmis. Šalinant kalkes, poveikio laikas priklauso nuo kalkių šalinimo priemonės. Kitos kalkių šalinimo priemonės gali pažeisti prietaisą. Kalkių šalinimo priemonės užsakymo Nr. 311 680
- Kalkių šalinimo tirpalas: ant valdymo skydelio ar kitų jautrių paviršių nepilkite kalkių šalinimo tirpalo ar kalkių šalinimo priemonės. Paviršiai bus pažeisti. Jei taip atsitiktų, kalkių šalinimo tirpalą nedelsdami nuvalykite vandeniu.

Jei prieš kalkių šalinimo programą naudojote darbo režimą su garų funkcija, iš pradžių išjunkite prietaisą, kad iš garinimo sistemos būtų išsiurbtas likęs vanduo.

1. Kalkių šalinimo tirpalą sumaišykite iš 400 ml vandens ir 200 ml skystos kalkių šalinimo priemonės.
2. Paspauskite mygtuką „on/off“.
3. Išimkite vandens bakelį ir į jį įpilkite kalkių šalinimo tirpalo.
4. Iki galo įstumkite vandens bakelį su kalkių šalinimo tirpalu.
5. Uždarykite sklendę.
6. Paspauskite mygtuką „menu“. Atsidaro darbo režimų meniu.
7. Parinkite darbo režimą „Kalkių šalinimas“. Spustelėję laukelį „Toliau“, galėsite peržiūrėti valymo informaciją. Rodoma kalkių šalinimo trukmė. Jos keisti negalima.
8. Valymo funkciją įjunkite „start/stop“ mygtuku. Iš prietaiso šalinamos kalkės. Būsenos eilutėje skaičiuojama trukmė. Pasibaigus kalkių šalinimui pasigirsta signalas.

### Pirmasis skalavimo etapas

1. Atidarykite sklendę.
2. Išimkite vandens bakelį, kruopščiai išskalaukite, pripilkite vandens ir vėl įstumkite.
3. Uždarykite sklendę.
4. Įjunkite mygtuku „start/stop“. Prietaisas skalaujamas. Pasibaigus skalavimo etapui pasigirsta signalas.

### Antrasis skalavimo etapas

1. Atidarykite sklendę.
2. Išimkite vandens bakelį, kruopščiai išskalaukite, pripilkite vandens ir vėl įstumkite.
3. Uždarykite sklendę.
4. Įjunkite mygtuku „start/stop“. Prietaisas skalaujamas. Pasibaigus skalavimo etapui pasigirsta signalas.

### Papildomas valymas

1. Atidarykite sklendę.
2. Ištuštinkite vandens bakelį ir jį išdžiovinkite.
3. Išjunkite prietaisą. Kalkės pašalintos ir prietaisas vėl parengtas naudoti.

## Valymo priemonės

Jei prietaisą nuolat prižiūrėsite ir valysite, jis ilgai išliks gražus ir tinkamai veiks. Mes Jums paaiškinsime, kaip tinkamai prietaisą prižiūrėti ir valyti.

### Tinkamos valymo priemonės

Kad skirtingi paviršiai nebūtų pažeisti dėl netinkamų valymo priemonių, atkreipkite dėmesį į lentelėje pateiktus duomenis. Jūsų prietaise gali būti ne visos nurodytos sritys, nes tai priklauso nuo prietaiso tipo.

#### Dėmesio!

#### Paviršių pažeidimai

Nenaudokite jokių

- aštrių arba šveičiamųjų valymo priemonių,
- valymo priemonių, kurių sudėtyje yra didelis kiekis alkoholio,
- kietų šveistukų ir valomųjų kempinių,
- aukštu slėgiu arba garais valančių prietaisų,
- specialiųjų valiklių, kurie prieš valant pašildomi.

Prieš naudodami kruopščiai išplaukite naujas drėgmę sugeriančias šluostes.

**Patarimas.** Labiausiai rekomenduojamų valymo ir priežiūros priemonių galite įsigyti klientų aptarnavimo tarnyboje. Laikykitės atitinkamo gamintojo pateiktų nurodymų.

#### Įspėjimas – Pavojus nusideginti!

Prietaisas labai įkaista. Niekada nelieskite karštų orkaitės vidaus paviršių arba kaitinimo elementų. Visada palaukite, kol prietaisas atvės. Saugokite vaikus.

Sritis	Valymas
<b>Prietaiso išorė</b>	
Priekinė dalis iš nerūdijančiojo plieno	Karštas plovimo šarmas Nuplaukite plovimo servetėle ir nusausinkite minkšta servetėle. Nedelsdami pašalinkite kalkių, riebalų, krakmolo ir baltymų dėmes. Po tokiomis dėmėmis gali prasidėti korozija. Klientų aptarnavimo tarnyboje arba specializuotose parduotuvėse galite įsigyti priežiūros priemonių, skirtų nerūdijančiajam plienui, tinkančių šiltemis paviršiams valyti. Minkšta šluoste užtepkite ploną priežiūros priemonės sluoksnį.
Plastikas	Karštas plovimo šarmas Nuplaukite plovimo servetėle ir nusausinkite minkšta servetėle. Nenaudokite stiklo valiklio arba grandiklio.
Lakuoti paviršiai	Karštas plovimo šarmas Nuplaukite plovimo servetėle ir nusausinkite minkšta servetėle.
Valdymo skydelis	Karštas plovimo šarmas Nuplaukite plovimo servetėle ir nusausinkite minkšta servetėle. Nenaudokite stiklo valiklio arba grandiklio.

Durelių stiklai	Karštas plovimo šarmas Nuplaukite plovimo servetėle ir nusausinkite minkšta servetėle. Nenaudokite stiklo grandiklių ir šveistukų iš nerūdijančiojo plieno.
Durelių rankenėlė	Karštas plovimo šarmas Nuplaukite plovimo servetėle ir nusausinkite minkšta servetėle. Jei kalkių šalinimo priemonės patektų ant durelių rankenėlės, nedelsdami ją nuvalykite. Kitaip liks dėmių, kurių nebepavyks pašalinti.
<b>Prietaiso vidus</b>	
Emaliuoti ir savaime išsivalančios paviršiai	Atkreipkite dėmesį į nuorodas dėl kameros paviršių, pateiktas po lentele.
Kameros apšvietimo stiklinis dangtis	Karštas plovimo šarmas Nuplaukite plovimo servetėle ir nusausinkite minkšta servetėle. Jei orkaitė stipriai užteršta, naudokite orkaitės valiklį.
Durelių tarpiklis Nenuimkite!	Karštas plovimo šarmas Nuplaukite plovimo servetėle. Netrinkite.
Durelių danga iš nerūdijančiojo plieno	Nerūdijančiojo plieno valiklis Atsižvelkite į gamintojo nuorodas. Nenaudokite nerūdijančiojo plieno priežiūros priemonių. Valydami nuimkite durelių dangtį.
Rėmai	Karštas plovimo šarmas Sudrėkinkite ir nuplaukite plovimo servetėle arba nuvalykite šepetėliu.
Bėgelių sistema	Karštas plovimo šarmas Nuplaukite plovimo servetėle arba nuvalykite šepetėliu. Nevalykite tepalo nuo ištrauktų ištraukiamųjų bėgelių, geriau nuvalykite juos įstūmę. Neplaukite indaplovėje!
Priedai	Karštas šarmas Sudrėkinkite ir nuplaukite šluoste arba nuvalykite šepetėliu. Ant nerūdijančiojo plieno paviršių susikaupusius nešvarumus, kuriuose yra krakmolo (pvz., ryžius), nuvalykite vandeniu su actu.
Vandens bakelis	Karštas šarmas Norėdami pašalinti plovimo priemonės likučius, nuvalykite šluoste ir kruopščiai išskalaukite švari vandeniu. Nusausinkite minkšta šluoste. Išdžiovinkite atidarę dangtelį. Nusausinkite dangtelio tarpinę. Neplaukite indaplovėje!

#### Pastabos

- Prietaiso priekyje spalvų gama gali šiek tiek skirtis dėl skirtingų medžiagų, pvz., stiklo, plastiko ar metalo.
- Ant durelių stiklo pastebimi šešėliai, kurie atrodo lyg stiklo defektas, yra kameros apšvietimo šviesos atspindžiai.



- Esant labai aukštai temperatūrai emalis gali sudegti. Dėl to gali atsirasti nedidelių spalvos skirtumų. Tai įprasta ir neturi nė menkiausios įtakos veikimui. Plonų padėklų briaunų negalima iki galo padengti emaliu. Todėl jos gali likti šiurkščios. Tai nekenkia apsaugai nuo korozijos.

## Kameros paviršiai

Kameros galinė sienelė, dugnas ir šoninės sienelės išsivalo savaime. Ši savybė atpažįstama pagal šiurkštų paviršių.

Kameros dugnas dengtas emaliu ir jo paviršius yra lygus.

## Emaliuotų paviršių valymas

Lygius emaliuotus paviršius valykite plovimo šluoste, suvilgyta karštu plovimo šarmu arba vandeniu su actu. Nusausinkite minkšta servetėle.

Pridegusius maisto likučius sudrėkinkite minkšta servetėle ir plovimo šarmu. Jei nešvarumų yra itin daug, naudokite nerūdijančiojo plieno šveistuką arba orkaitių valiklį.

Išvalytą kamerą palikite atidarytą, kad ji išdžiūtų.

**Pastaba.** Dėl maisto produktų likučių gali atsirasti baltų apnašų. Jos nėra pavojingos ir neturi įtakos veikimui. Jei reikia, likučius galite pašalinti citrinų sultimis.

## Savaime išsivalančių paviršių valymas

Savaime išsivalantys paviršiai padengti akytu, matiniu keraminiu sluoksniu. Kai prietaisas veikia, šis sluoksnis sugeria kepatn tykštančius riebalų purslus ir juos suskaido.

Jei savaime išsivalantys paviršiai nebegali tinkamai nusivalyti ir atsiranda tamsių dėmių, šiuos paviršius galite nuvalyti įjungę valymo funkciją. Atkreipkite dėmesį į atitinkamuose skyriuose pateiktus duomenis.  
→ "Valymo funkcija" 23 psl.

## Dėmesio!

Savaime išsivalančių paviršių nevalykite orkaitių valikliu. Paviršiai bus pažeisti. Jei ant šių paviršių patektų orkaitių valiklio, nedelsdami nuvalykite vandeniu ir jį pašalinkite vandenį sugeriančia servetėle. Netrinkite ir nenaudokite šveičiamųjų pagalbinių valymo priemonių.

## Prietaiso švaros palaikymas

Kad nešvarumai nepriliptų per smarkiai, prietaisą valykite nuolat ir nedelsdami pašalinkite nešvarumus.

## Patarimai

- Po kiekvieno naudojimo išvalykite kamerą. Taip nešvarumai nepridegs.
- Nedelsdami pašalinkite kalkių, riebalų, krakmolo ir kiaušinio baltymo dėmes.
- Kepinius su labai drėgnais priedais kepkite universalajame padėkle.
- Kepkite tinkamame inde, pvz., keptuve.

## Rėmai

Jei prietaisą nuolat prižiūrėsite ir valysite, jis ilgai išliks gražus ir tinkamai veiks. Čia pateikta informacijos, kaip iškabinti ir valyti rėmą.

## Rėmo iškabimas ir įkabimas

### ⚠ Įspėjimas – Pavojus nudegti!

Rėmas smarkiai įkaista. Niekada nelieskite įkaitusio rėmo. Visada palaukite, kol prietaisas atvės. Liepkite pasitraukti vaikams.

### Rėmo iškabimas

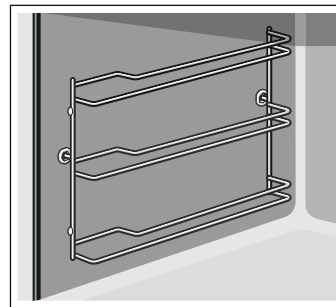

1. Šiek tiek kilstelėkite rėmo priekį **a** ir iškabinkite **b** (1 pav.).
2. Po to į priekį ištraukite ir išimkite visą rėmą (2 pav.).

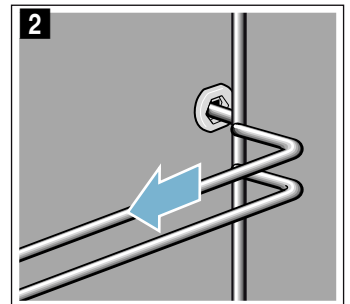
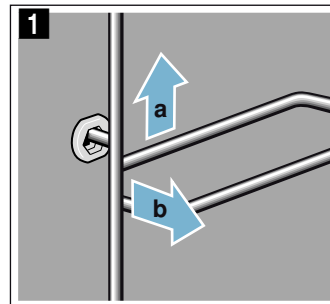

Rėmą valykite plovikliu ir plovimo kempine. Jei nešvarumai smarkiai prikibę, naudokite šepetėlį.

## Rėmo įkabinimas

Išlygiuokite rėmą dešinėje arba kairėje pusėje. Naudodami rėmus atkreipkite dėmesį, kad išlenktos dalys turi būti nukreiptos į priekį.

1. Pirmiausia stumkite rėmą į galinę ertmę **a**, kol rėmas priglus prie kameros sienelės, o po to spustelėkite pirmyn **b** (1 pav.).
2. Po to stumkite į priekinę ertmę **c**, kol rėmas ir šioje padėtyje priglus prie kameros sienelės, ir spustelėkite žemyn **d** (2 pav.).

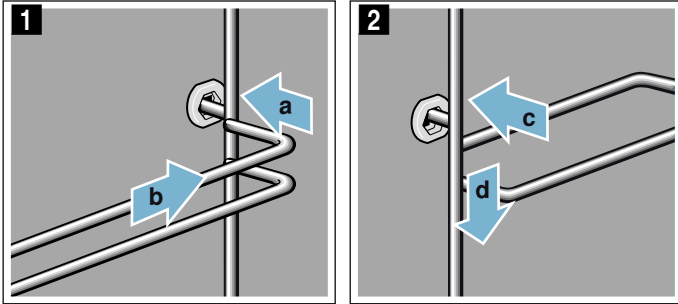

## Prietaiso durelės

Jei prietaisą nuolat prižiūrėsite ir valysite, jis ilgai išliks gražus ir tinkamai veiks. Čia pateikta informacijos, kaip iškabinti ir valyti prietaiso dureles.

### Prietaiso durelių iškabimas ir įkabinimas

Norėdami išvalyti ir išmontuoti durelių stiklus, galite iškabinti prietaiso dureles.

Kiekvienas prietaiso durelių lankstas yra su blokavimo svirtimi.

Kai blokavimo svirtys yra užlenktos (1 pav.), prietaiso durelės yra užfiksuotos. Jų negalima iškabinti.

Kai blokavimo svirtys yra atlenktos prietaiso durelėms atkabinti (2 pav.), lankstai yra užfiksuoti. Jie negali užsidaryti.

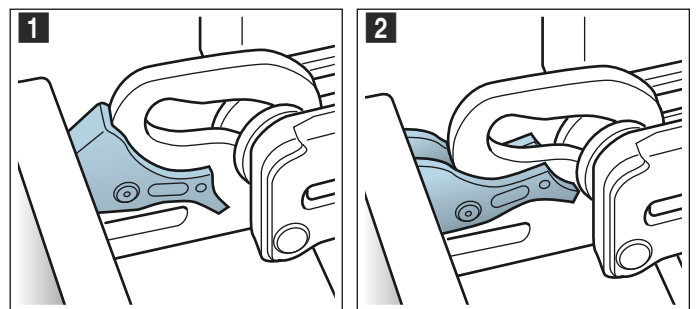

### ⚠️ Įspėjimas

#### Pavojus susižeisti!

- Kai lankstai neužfiksuoti, jie gali užsilenkti didele jėga. Atkreipkite dėmesį, kad blokavimo svirtys visada būtų užlenktos iki galo arba iškabinant prietaiso dureles būtų iki galo atlenktos.
- Atidarant ir uždarant prietaiso dureles juda lankstai, kurie gali prispausti. Nelieskite lankstų srities.

### Prietaiso durelių iškabimas

1. Visiškai atidarykite prietaiso dureles ir spustelėkite link prietaiso.
2. Atverskite abi blokavimo svirtis kairėje ir dešinėje pusėse (1 pav.).
3. Uždarykite prietaiso dureles iki galo **a**. Abiem rankomis suimkite kairėje ir dešinėje **b**, šiek tiek pridarykite ir ištraukite keldami į viršų (2 pav.).

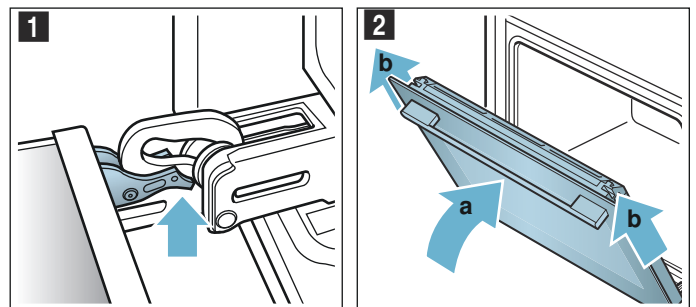

## Prietaiso durelių įkabinimas

Prietaiso dureles vėl įkabinkite atvirkštine eilės tvarka.

1. Įkabindami prietaiso dureles, atkreipkite dėmesį, kad abu lankstai būtų įstumti tiesiai į angą (1 pav.). Abu lankstus apačioje pridėkite prie išorinio stiklo ir naudokite jį kaip krepiamąjį elementą. Stebėkite, kad lankstai įsistatytų į tinkamas angas. Stumti turėtų sektis lengvai ir nejaučiant pasipriešinimo. Pajutę pasipriešinimą, patikrinkite, ar lankstai stumiasi į tinkamas angas.

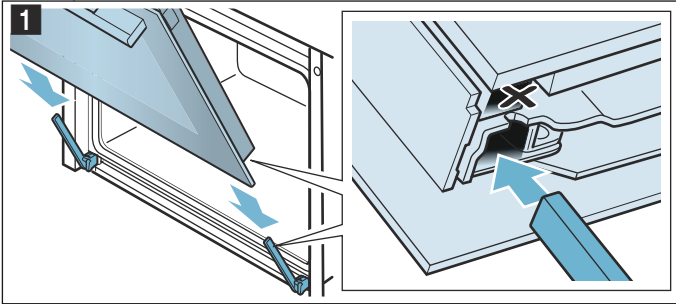

2. Visiškai atidarykite prietaiso dureles. Vėl užlenkite abi blokavimo svirtis (2 pav.).

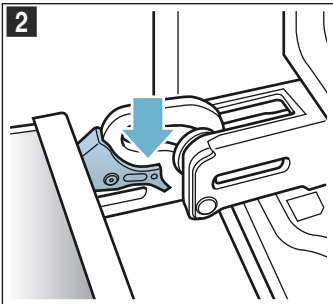

3. Uždarykite kameros dureles.

## Durelių dangčio nuėmimas

Gali pasikeisti durelių dangtyje esančių nerūdijančiojo plieno intarpų spalva. Norėdami kruopščiai nuvalyti, galite nuimti dangtį.

1. Šiek tiek praverkite prietaiso dureles.
2. Spustelėkite dangčio kairėje ir dešinėje pusėse (1 pav.).
3. Nuimkite dangtį (2 pav.).  
Atsargiai uždarykite prietaiso dureles.

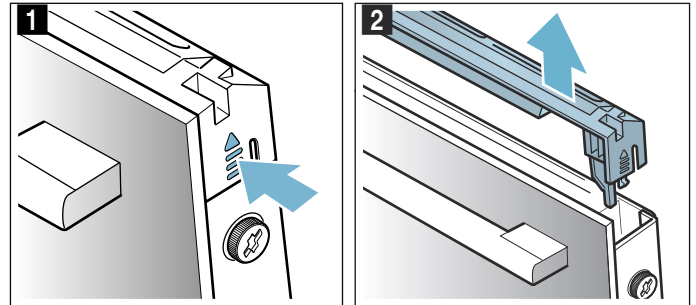

**Pastaba.** Durelių dangtyje esančius nerūdijančiojo plieno intarpus nuvalykite nerūdijančiojo plieno valikliu. Likusias durelių dangčio dalis nuvalykite šarmu ir minkšta servetėle.

4. Vėl šiek tiek praverkite prietaiso dureles. Uždėkite dangtį ir jį spustelėkite; turite išgirsti, kad užsifiksavo (3 pav.).

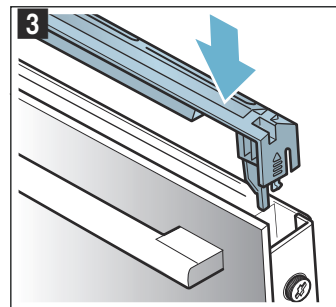

5. Uždarykite prietaiso dureles.

## Durelių stiklų išmontavimas ir sumontavimas

Norėdami geriau išvalyti, galite išmontuoti prietaiso durelių stiklus.

### Išmontavimas iš prietaiso

1. Šiek tiek praverkite prietaiso dureles.
2. Spustelėkite dangčio kairėje ir dešinėje pusėse (1 pav.).
3. Nuimkite dangtį (2 pav.).

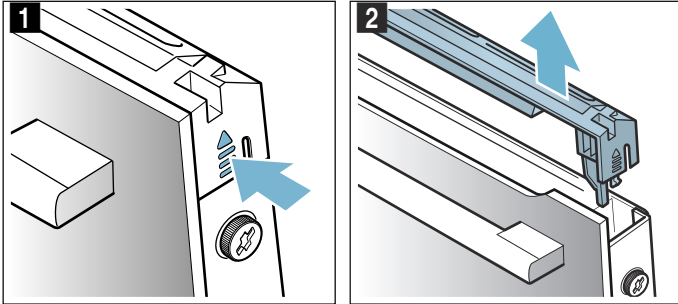

4. Atsukite prietaiso durelių kairėje ir dešinėje esančius varžtus ir juos išimkite (3 pav.).
5. Prieš vėl uždarydami dureles, prispauskite kelis kartus perlenktą virtuvinį rankšluostį (4 pav.). Išimkite priekinį stiklą, traukdami jį į viršų ir durelių rankena į apačia padėkite ant lygaus paviršiaus.

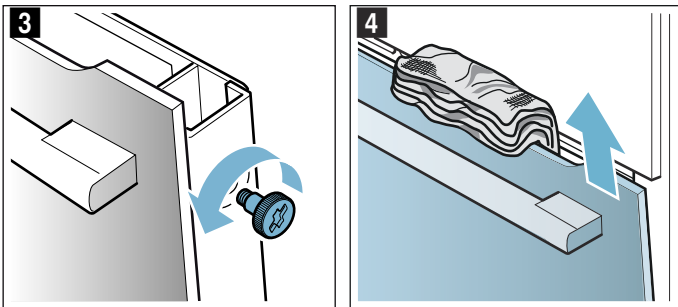

Stiklus valykite stiklų valikliu ir minkšta šluoste.

### ⚠ Įspėjimas

#### Pavojus susižaloti!

- Subraižytas prietaiso durelių stiklas gali suskilti. Nenaudokite stiklo grandiklių, aštrių ir braižių valymo priemonių.
- Atidarant ir uždarant prietaiso dureles juda lankstai, kurie gali prispausti. Nelieskite lankstų srities.

### Įmontavimas į prietaisą

1. Įstumkite priekinį stiklą į apačioje esančius laikiklius (1 pav.).
2. Lenkite priekinį stiklą tol, kol abu viršutiniai kabliukai atsidurs prieš angas (2 pav.).

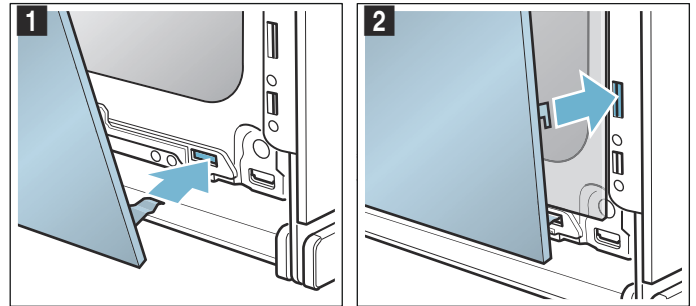

3. Spauskite priekinio stiklo apačią, kol užsifiksuos (3 pav.).
4. Vėl šiek tiek praverkite prietaiso dureles ir išimkite virtuvinį rankšluostį.
5. Kairėje ir dešinėje pusėje vėl įsukite varžtus.
6. Uždėkite dangtį ir jį spustelėkite; turite išgirsti, kad užsifiksavo (4 pav.).

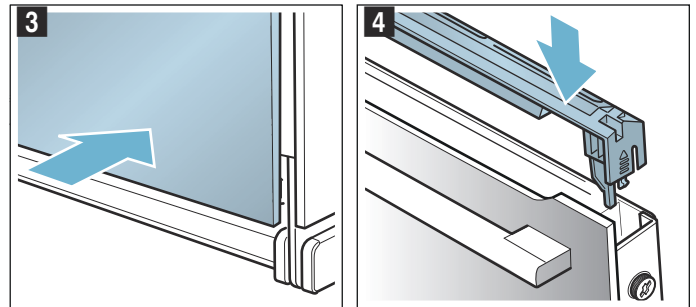

7. Uždarykite prietaiso dureles.

### Dėmesio!

Kameros dureles vėl naudokite tik tuomet, kai tvarkingai sumontuosite stiklus.

## Gedimas – ką daryti?

Gedimo priežastis dažnai gali būti tik maža smulkmena. Prieš skambindami į klientų aptarnavimo tarnybą, vadovaudamiesi lentelėmis pabandykite gedimą pašalinti patys.

**Pastaba.** Jei nepavyksta tinkamai paruošti patiekalo, peržiūrėkite naudojimo instrukcijos pabaigoje pateiktas lenteles. Ten rasite daug patarimų ir nuorodų. → "Dėl Jūsų patikrinome savo virtuvėje" 33 psl.



### Gedimų lentelė

Pasirodžius klaidos pranešimams su „E“ raide, pvz., E0111, išjunkite prietaisą ir vėl jį įjunkite. Jei

### Įspėjimas – Elektros smūgio pavojus!

Nekvalifikuotai atliekami remonto darbai yra pavojingi. Tik mūsų išmokytas klientų aptarnavimo tarnybos technikas gali atlikti remonto darbus ir pakeisti pažeistus prijungimo laidus. Jei prietaisas sugedo, ištraukite kištuką iš lizdo arba išjunkite saugiklį saugiklių dėžėje. Iškviškite klientų aptarnavimo tarnybą.

pranešimas vėl pasirodo, paskambinkite į klientų aptarnavimo tarnybą.

Triktis	Galima priežastis	Pastabos / pagalba
Prietaisas neveikia.	Sugedo saugiklis	Saugiklių dėžutėje patikrinkite, ar nesugedo prietaiso saugiklis.
	Nėra elektros	Patikrinkite, ar kiti virtuvės prietaisai veikia.
Ijungto prietaiso valdyti negalima, ekrane rodomas simbolis  .	Aktyvinta apsauga nuo vaikų.	Mygtuką  spauskite tol, kol užges simbolis  .
Kamera nekaista ir ekrane rodoma „Ijungtas parodomasis režimas“.	Prietaisas veikia parodomoju režimu.	Išjunkite saugiklį saugiklių dėžutėje ir vėl įjunkite maždaug po 10 sekundžių. Įjunkite prietaisą ir parinkite nuostatą „Parodomasis režimas išjungtas“.
Prietaisas neįsijungia ir ekrane pasirodo „Kamera per karšta“.	Kamera per karšta, kad būtų galima ruošti parinktą patiekalą arba įjungti kaitinimo būdą.	Palaukite, kol kamera atvės, ir vėl ją įjunkite.
Sugedo kameros apšvietimas.	Perdegė šviesos diodų lemputė.	Skambinkite į klientų aptarnavimo tarnybą.
Neįsijungia darbo režimas su garais arba kalkių šalinimas, arba šie darbo režimai nepratęsimi	Tuščias vandens bakelis. Atidaryta sklendė. Kalkių šalinimo funkcija blokuoja darbo režimus su garais. Sugedo jutiklis.	Pripildykite vandens bakelį. Uždarykite sklendę. Pašalinkite kalkes. Skambinkite į klientų aptarnavimo tarnybą.
Prietaise pateikiamas raginimas išskalauti	Šalinant kalkes nutrūko srovės tiekimas arba prietaisas išsijungė.	Vėl įjungę prietaisą išskalaukite du kartus.
Prietaise pateikiamas raginimas šalinti kalkes, nors prieš tai nepasirodė skaitiklis	Nustatyta per žema vandens kietumo sritis	Pašalinkite kalkes. Patikrinkite nustatytą vandens kietumo sritį ir prireikus ją pakeiskite.
Mirksi mygtukai	Tai yra normalu, jei už valdymo skydelio susikaupė kondensato.	Mygtukai nustos mirksėti, kai išgaruos kondensatas.
Naudojant garų srauto funkciją paruoštas patiekalas yra per drėgnas arba per sausas.	Parinktas netinkamas garų intensyvumas.	Parinkite didesnį arba mažesnį garų intensyvumą.
Pasirodo pranešimas „Pripildyti vandens bakelį“, nors vandens bakelis pripildytas.	Atidaryta sklendė. Vandens bakelis neužsifiksavo. Sugedo jutiklis.	Uždarykite sklendę. Užfiksuokite vandens bakelį. → "Garai" 16 psl.
	Vandens bakelis nukrito. Dėl kratymo atsilaisvino vandens bakelio viduje esančios dalys, vandens bakelis bus nesandarus.	Skambinkite į klientų aptarnavimo tarnybą. Užsakykite naują vandens bakelį.



Neatsidaro sklendė, norint išimti bakelį	Neįkištas kištukas.	Prijunkite prietaisą prie elektros tinklo.
	Nėra elektros	Patikrinkite, ar kiti virtuvės prietaisai veikia.
	Sugedo saugiklis	Saugiklių dėžutėje patikrinkite, ar nesugedo prietaiso saugiklis.
	Sugedo laukelio  jutiklis.	Skambinkite į klientų aptarnavimo tarnybą. Jei reikia, ištuštinkite vandens bakelį: atidarykite prietaiso dureles, dešinėje ir kairėje pusėje suimkite po sklendę ir ją ištraukite.
Ruošiant garuose iš ventilacijos angų skverbiasi garai.	Tai yra įprasta.	Negalima pašalinti.
Garinant susikaupia labai daug garų.	Prietaisas sukalibruojamas automatiškai	Tai yra įprasta.
Garinant vėl susikaupia labai daug garų.	Per trumpą ruošimo laiką prietaisas negali automatiškai susikalibruoti.	Atkurkite prietaiso gamyklinius nuostatus ir iš naujo sukalibruokite.
Garinant girdisi „plekšėjimas“.	Šalčio / šilumos efektas ruošiant užšaldytus produktus, susidarant vandens garams.	Negalima pašalinti.

## Viršyta ilgiausia eksploatavimo trukmė

Prietaisas automatiškai išsijungia, jei ilgai nenustatoma trukmė ir neparenkami jokie nuostatai.

Kada tai įvyks, priklausys nuo nustatytos temperatūros arba grilio pakopos.

Prietaiso ekrane nurodoma, kad darbo režimas bus nutrauktas automatiškai. Paskui darbo režimas nutraukiamas.

Norėdami vėl naudoti prietaisą, pirmiausia jį išjunkite. Paskui vėl įjunkite prietaisą ir nustatykite pageidaujamą darbo režimą.

**Patarimas.** Nustatykite trukmę, kad prietaisas neišsijungtų tuomet, kai to nepageidaujate, pvz., nustatę labai ilgą ruošimo laiką. Prietaisas kaista, kol pasibaigia nustatyta trukmė.

## Kameros lemputės

Jūsų prietaiso kamerasi apšviesti naudojama viena ar kelios ilgaamžės šviesos diodų lemputės.

Jei šviesos diodų lemputė vis dėlto sugestų ar būtų pažeistas stiklinis dangtis, paskambinkite į klientų aptarnavimo tarnybą. Lempučių gaubto nuimti negalima.

## Klientų aptarnavimo tarnyba

Jei prietaisą reikia remontuoti, Jums padės klientų aptarnavimo tarnybos darbuotojai. Mes visada rasime tinkamą sprendimą, kad išvengtume nebūtinų techninės priežiūros tarnybos personalo apsilankymų.

### E ir FD numeriai

Kad galėtume Jums kompetentingai padėti, paskambinę nurodykite visą gaminio (E Nr.) ir gamyklinis numerį (FD Nr.). Gaminio lentelę su numeriais rasite atidarę prietaiso dureles. Jei Jūsų prietaise įrengta garų funkcija, gaminio lentelę rasite dešinėje, už skydelio.

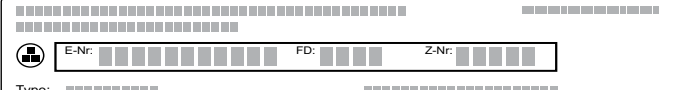

Diagrama, rodanti gaminio lentelės laukimus: E-Nr., FD-Nr. ir Z-Nr. laukimai su atitinkamais simbolių laukimais.

Kad prirėkus netektų ilgai ieškoti, savo prietaiso duomenis ir klientų aptarnavimo tarnybos telefono numerį galite įrašyti čia.

E Nr.

FD Nr.

### Klientų aptarnavimo tarnyba

Atminkite, kad dėl gedimų, atsiradusių netinkamai naudojant prietaisą, išskietus techninės priežiūros specialistą už jo apsilankymą teks mokėti net ir garantiniu laikotarpiu.

### Remonto pavedimai ir patarimai gedimų atvejais

Visų šalių kontaktinius duomenis rasite pridėtame klientų aptarnavimo tarnybos skyrių sąrašė.

Pasitikėkite gamintojo kompetencija. Būsime tikri, kad remonto darbus atlieka išmokyti techninės priežiūros tarnybos technikai, kurie turi Jūsų prietaisui tinkančias originalias atsargines dalis.

## Patiekalai

Darbo režimu „Patiekalai“ galite ruošti įvairius patiekalus. Prietaisas parenka optimalų nuostatą.

Norint paruošti tinkamai, gaminant tam tikrus patiekalus kamera negali būti per karšta. Jei temperatūra per aukšta, ekrane pasirodo nuoroda. Palaukite, kol kamera atvės, ir įjunkite iš naujo.

### Nuorodos dėl nuostatų

- Paruošimo rezultatas priklauso nuo maisto produktų kokybės ir indo dydžio bei rūšies. Norėdami pasiekti optimalų paruošimo rezultatą, naudokite neprikaištingos kokybės maisto produktus ir šaldytuvo temperatūros mėsą. Jei ruošiate užšaldytus patiekalus, naudokite tik iš šaldiklio išimtus maisto produktus.
- Ruošiant kai kuriuos patiekalus rekomenduojama temperatūra, kaitinimo būdas ir ruošimo trukmė. Temperatūrą ir ruošimo trukmę galite pakeisti pagal savo poreikius.
- Gali būti nurodyta įvesti kai kurių patiekalų svorį. Visada nurodykite bendrą svorį, nebent prietaisas pateikia kitokią komandą. Prietaisas automatiškai parinks laiko ir temperatūros nuostatus. Negalima nustatyti svorio, kuris neatitinka nurodyto svorio diapazono.
- Kepdami patiekalus, kuriems temperatūrą parenka prietaisas, gali būti nustatyta iki 300 °C temperatūra. Atkreipkite dėmesį, kad tuomet turite naudoti pakankamai karščiui atsparų indą.
- Pateikiamos nuorodos, pvz., dėl indo, įstūmimo lygio ar skysčio kiekio ruošiant mėsą. Ruošiant kai kuriuos patiekalus, gali reikėti juos apversti arba pamaišyti. Ši informacija pateikiama ekrane įjungus režimą. Reikiamu laiku pasigirs signalas.
- Naudojimo instrukcijos gale pateikta nuorodų dėl tinkamų indų ir maisto ruošimo patarimų. → *"Dėl Jūsų patikrinome savo virtuvėje" 33 psl.*

### Garai

Ruošiant kai kuriuos patiekalus automatiškai aktyvinama garų funkcija. Prietaisas nurodo papildyti vandens bakelį. Bendrosios nuorodos dėl garų funkcijos pateiktos atitinkamame skyriuje. → *"Garai" 16 psl.*

Įjungus pasirodo ruošimo laikas. Ji pradedama skaičiuoti tik tuomet, kai pasiekama nustatyta temperatūra.

### Įspėjimas – Pavojus nusiplikyti!

Atidarant prietaiso dureles, gali prasiskverbti karštų garų. Esant tam tikrai temperatūrai garų gali nesimatyti. Atidarydami nestovėkite labai arti prietaiso. Atsargiai atidarykite prietaiso dureles. Liepkite pasitraukti vaikams.

## Patiekalo pasirinkimas

Naudojama vienoda patiekalų skirstymo struktūra:

- Kategorija
- Maistas
- Patiekalas

Toliau pateiktoje lentelėje nurodytos kategorijos ir joms priskirtas maistas. Prie kiekvieno maisto nurodytas vienas arba keli patiekalai.

Kategorijos	Maistas
Pyragai	Pyragai formose
	Pyragas ant kepimo padėklo
	Maži kepiniai
	Sausainiai
Duona, bandelės	Duona
	Bandelės
Pica, pikantiškas pyragas	Pica
	Pikantiškas pyragas, pyragas su įdaru
Apkepai, suflė	Apkepas, pikantiškas, šviežias, troškinti priedai
	Lakštiniai, švieži
	Bulvių apkepas, žali priedai, 4 cm aukščio
	Saldus apkepas, šviežias
	Suflė porcijų lėkštėse
Šaldyti produktai	Pica
	Bandelės
	Apkepai
	Gaminiai iš bulvių
	Paukštiena, žuvis
	Daržovės
Paukštiena	Viščiukas
	Antis, žąsis
	Kalakutas
Mėsa	Kiauliena
	Jautiena
	Veršiena
	Ėriena
	Žvėriena
	Mėsos patiekalai
Žuvis	Žuvis, visa
	Žuvies filė
	Žuvies patiekalai
	Jūrų gėrybės
Priedai, daržovės	Daržovės
	Bulvės
	Ryžiai
	Grūdai
	Ankštiniai
	Makaronai, kukuliai
Kiaušiniai	

Kategorijos	Maistas
Desertai, kompotas	Desertai, kompotas
Konservavimas, sulčių sunkimas, dezinfekavimas	Konservavimas
	Sulčių nusunkimas
	Buteliukų dezinfekavimas
Atšviežinimas, pašildymas	Daržovės
	Menu
	Kepiniai
	Garnyrai
Maisto atitirpinimas	Vaisiai, daržovės

## Patiekalo nustatymas

Vedlys veda per visą parinkto patiekalo nustatymo procesą. Visada spustelėkite laukelį „Toliau“.

1. Paspauskite mygtuką „menu“. Atsidaro darbo režimų meniu.
2. Parinkite darbo režimą „Patiekalai“. Ekране pasirodo pirmoji kategorija.
3. Sukamąja rankenėle parinkite norimą kategoriją.
4. Spustelėkite laukelį „Toliau“.
5. Sukamąja rankenėle parinkite patiekalą.
6. Spustelėkite laukelį „Toliau“.
7. Sukamąja rankenėle pasirinkite patiekalą.
8. Spustelėkite laukelį „Toliau“.
9. Sukamąja rankenėle nustatykite svorį.  
**Pastaba.** Jei spustelėsite laukelį „Patarimai“, rasite informacijos apie rekomenduojamą padėklo lygį, indus ir t. t.
10. Įjunkite mygtuką „start/stop“.

## Nustatymas baigtas.

Pasigirsta signalas. Būsenos eilutėje pasirodo „Baigta“. Orkaitė nebekaista. Signalą iš anksto galite išjungti mygtuku ☹.

Jei maisto paruošimo rezultatas Jūsų netenkina, galite dar kartą pailginti ruošimo laiką. Paspauskite laukelį „Ruošti toliau“. Rekomenduojama trukmė, tačiau ją galite pakeisti.

Jei maisto paruošimo rezultatas Jums tinka, spustelėkite „Baigta“. Ekране pasirodo „Skanaus“.

## Nustatymo nutraukimas

Paspauskite mygtuką „on / off“. Visi nuostatai ištrinti. Galite nustatyti iš naujo.

## Pabaigos laiko perkėlimas

Ruošdami kai kuriuos patiekalus galite nukelti pabaigos laiką. Norėdami perkelti pabaigos laiką, perjunkite laiko funkcijas. → *"Laiko funkcijos" 20 psl.*

Jei nustatėte pabaigos laiką, ekране įjungiamas laukimo laikas. Būsenos eilutėje rodomas darbo režimo pabaigos laikas. Nuostatų keisti negalite. Atkreipkite dėmesį, kad lengvai gendančių maisto produktų negalima per ilgai palikti kameroje.

## Dėl Jūsų patikrinome savo virtuvėje

Čia rasite daug rekomendacijų, kokius patiekalus galima ruošti ir kokius nuostatus jiems parinkti. Mes Jums parodome, koks kaitinimo būdas ir temperatūra geriausiai tinka Jūsų patiekalui. Pateiksime informacijos apie tinkamiausius priedus ir lygius, kuriuose jie turi būti naudojami. Taip pat pateiksime patarimų dėl indų ir maisto ruošimo.

**Pastaba.** Ruošiant maisto produktus kameroje gali susikaupti daug vandens garų.

Jūsų prietaisas tausoja energiją ir jį naudojant labai mažai šilumos išleidžiama į išorę. Dėl didelio temperatūrų skirtumo tarp prietaiso vidaus ir prietaiso išorinių dalių, ant durelių, valdymo skydelio ar greta esančių baldų priekinių paviršių gali susikaupti kondensato. Tai yra įprastas, fizikiniu požiūriu būdingas reiškinys. Kondensato galima išvengti įkaitinus kamerą arba atsargiai atidarius dureles. Ruošiant garuose arba naudojant garų srauto funkciją pageidaujama, kad kameroje susidarytų didelis vandens garų kiekis. Kai baigsite garinti, kameras atvėsus jį išvalykite.

## Silikoninės formos

Kad paruošimo rezultatas būtų optimalus, rekomenduojama naudoti tamsias metalines kepimo formas.

Jei vis dėlto norite naudoti silikonines formas, orientuokitės pagal gamintojo duomenis ir receptus. Silikoninės formos dažniausiai yra mažesnės už įprastas formas. Gali skirtis kiekis ir recepto duomenys.

Jei ruošdami norite naudoti garų srauto funkciją arba norite garinti, negalite naudoti silikoninių formų.

## Pyragai ir maži kepiniai

Jūsų prietaise yra daug įvairiausių kaitinimo būdų, skirtų pyragams ir mažiems kepiniams ruošti. Nustatymo lentelėse pateikti optimalūs įvairių patiekalų nuostatai.

Taip pat atkreipkite dėmesį į skyriuje apie tešlos kildinimą pateiktas nuorodas.

Naudokite tik originalius prietaiso gamintojo nurodytus priedus. Jie yra optimaliai pritaikyti kamerasi ir darbo režimams.

## Kepimas naudojant garų srauto funkciją

Naudojant garų srauto funkciją, ant tam tikrų kepininių (pvz., mielinų kepininių) susiformuoja traški plutelė ir jų paviršius tampa blizgus. Kepiniai mažiau išsausėja.

Kepant su garų srauto funkcija galima naudoti tik vieną lygį.

Kai kurie patiekalai geriausiai iškepa nustatant kelis skirtingus kepimo etapus. Jie nurodyti lentelėje.

## Įstūmimo lygiai

Visada įstumkite į nurodytą įstūmimo lygį.

### Kepimas viename lygyje

Kepdami viename lygyje naudokite tik vieną iš toliau nurodytų įstūmimo lygių:

- 1 lygis

### Kepimas dviejuose lygiuose

Naudokite 4D karšto oro srautą. Kartu į kamerą įdėti kepiniai ant padėklų arba formose nebūtinai turi iškepti tuo pačiu metu.

- universalusis padėklas: 3 lygis  
kepimo padėklas: 1 lygis
- formos ant grotelių  
pirmosios grotelės: 3 lygis  
antrosios grotelės: 1 lygis

Patiekalus ruošiant vienu metu galima sutaupyti iki 45 procentų elektros energijos. Formas į kamerą sudėkite vieną šalia kitos arba pakaitomis vieną virš kitos.

## Priedai

Atkreipkite dėmesį, kad visada naudotumėte tinkamą priedą ir jį įstumtumėte tinkamai.

### Grotelės

Groteles įstumkite atvira puse link prietaiso durelių ir išlenkimu į apačią. Indą ir formas visada dėkite ant grotelių.

### Universalusis padėklas arba kepimo padėklas

Universalųjį padėklą arba kepimo padėklą, nusklembtąją dalį atsukę į prietaiso durelių pusę, atsargiai įstumkite iki galo.

Sultingus pyragus kepkite universaliajame padėkle, kad kameros neužterštų išbėgusios sultys.

### Kepimo formos

Geriausiai tinka tamsios kepimo formos iš metalo.

Baltos skardos, keraminės ir stiklinės formose maistas kepa ilgiau, o kepiniai paruduoja netolygiai.

Jei kepdami norite naudoti garų srauto funkciją, kepimo formos turi būti atsparios karščiui ir garams.

## Kepimo popierius

Naudokite tik parinktai temperatūrai tinkantį kepimo popierių. Kepimo popierių visada tinkamai apkarpykite.

## Rekomenduojamos nustatymo reikšmės

Lentelėje visiems kepiniams nurodytas optimalus kaitinimo būdas. Temperatūra ir kepimo trukmė priklauso nuo tešlos kiekio ir savybių. Todėl nurodytos nustatymo sritys. Pirmiausia pabandykite nustatę žemesnes reikšmes. Esant žemesnei temperatūrai kepiniai tolygiai parus. Jei reikia, kitą kartą nustatykite didesnę reikšmę.

**Pastaba.** Nustačius aukštesnę temperatūrą kepimo laikas nesutrumpės. Iškeps tik pyragų ar mažų kepinų išorė, tačiau vidus liks žalias.



Nustatymo reikšmės galioja patiekalus dedant į neįkaitintą kamerą. Taip sutaupysite iki 20 procentų elektros energijos. Jei iš anksto įkaitinsite, nurodyta kepimo trukmė sutrumpės keliomis minutėmis.

Ruošiant kai kuriuos patiekalus, įkaitinti būtina ir tai nurodyta lentelėje. Patiekalą ir priedus į orkaitę dėkite tik pasibaigus įkaitinimui.

Jei norite kepti pagal savo receptą, orientuokitės pagal lentelėje nurodytą panašų kepinį. Papildomos informacijos rasite kepimo patarimuose, pateiktuose nustatymo lentelių apačioje.

Iš kameros išimkite nenaudojamus priedus. Taip paruošimo rezultatas bus optimalus ir sutaupysite iki 20 procentų elektros energijos.

Naudoti kaitinimo būdai:

-  4D karšto oro srautas
-  Viršutinis / apatinis kaitinimas
-  Picos kepimo režimas

Garų intensyvumo pakopos lentelėje nurodytos skaičiais:

- 1 = mažas
- 2 = vidutinis
- 3 = didelis

Patiekalas	Priedai / indas	Įstūmimo lygis	Kaitinimo būdas	Temperatūra, °C	Garų intensyvumas	Trukmė, min
<b>Pyragai formose</b>						
Plakto tešlos pyragas, papr.	Vainiko / kekso kepimo forma	1		150-170	-	55-70
Plakto tešlos pyragas, papr.	Vainiko / kekso kepimo forma	1		150-160	1	50-70
Plakto tešlos pyragas, plonas	Vainiko / kekso kepimo forma	1		150-170	-	60-80
Vaisinis pyragas iš plakto tešlos, plonas	Kekso forma	1		160-180	-	45-60
Torto pagrindas iš minkštos trapios tešlos	Torto pagrindo forma	1		150-170	-	20-40
Torto pagrindas iš minkštos trapios tešlos	Torto pagrindo forma	2		160-170	1	25-35
Vaisių arba varškės tortas su smėlinės tešlos pagrindu	Išardoma forma, Ø 26 cm	1		170-180	-	60-80
Šveicariškas apkepas	Picos padėklas	1		190-210	-	40-55
* Iš anksto įkaitinti.						
** Kaitinti 5 min., nenaudoti greitojo įkaitinimo funkcijos.						

Patiekalas	Priedai / indas	Ištūmimo lygis	Kaitinimo būdas	Temperatūra, °C	Garų intensyvumas	Trukmė, min
„Tarte“ tipo pyragas	„Tarte“ forma, juodas padėklas	1	☉	190-210	-	25-40
Mielinė boba	Kekso forma	1	☉	150-160	-	65-75
Mielinė boba	Kekso forma	1	☉	150-160	1	60-70
Mielinis pyragas išardomoje formoje	Išardoma forma, Ø 28 cm	1	☉	150-160	-	25-35
Mielinis pyragas išardomoje formoje	Išardoma forma, Ø 28 cm	1	☉	160-170	2	25-35
Biskvitinis pagrindas, 2 kiaušiniai	Torto pagrindo forma	1	☐	170-180	-	20-30
Biskvitinis pagrindas, 2 kiaušiniai	Torto pagrindo forma	1	☉	150-160	1	25-35
Biskvito tortas, 3 kiaušiniai	Išardoma forma, Ø 26 cm	1	☐	160-170*	-	25-35
Biskvito tortas, 3 kiaušiniai	Išardoma forma, Ø 26 cm	1	☉	150-160	1	10
					-	20-30
Biskvito tortas, 6 kiaušiniai	Išardoma forma, Ø 28 cm	1	☉	150-170*	-	30-50
Biskvito tortas, 6 kiaušiniai	Išardoma forma, Ø 28 cm	1	☉	150-160	1	10
					-	25-35
<b>Pyragas ant padėklo</b>						
Sluoksniuoti plaktos tešlos pyragai	Kepimo padėklas	1	☐	160-180	-	20-40
Sluoksniuoti plaktos tešlos pyragai	Kepimo padėklas	1	☉	160-170	1	30-40
Plaktos tešlos pyragai, 2 lygmenys	Universalusis padėklas ir kepimo padėklas	3+1	☉	150-170	-	35-50
Smėlinės tešlos pyragas su sausu sluoksniu	Kepimo padėklas	1	☐	170-190	-	25-40
Smėlinės tešlos pyragas su sausu sluoksniu, 2 lygmenys	Universalusis padėklas ir kepimo padėklas	3+1	☉	150-170	-	40-55
Smėlinės tešlos pyragas su sultingu sluoksniu	Universali kepimo skarda	1	☐	160-180	-	60-80
Šveicariškas apkepas	Universali kepimo skarda	1	☉	180-200	-	45-50
Mielinis pyragas su sausais priedais	Kepimo padėklas	1	☐	160-180	-	15-25
Mielinis pyragas su sausais priedais	Kepimo padėklas	1	☉	150-160	1	25-35
Mielinis pyragas su sultingu sluoksniu	Universali kepimo skarda	1	☐	180-200	-	30-45
Mielinis pyragas su sausu sluoksniu, 2 lygmenys	Universalusis padėklas ir kepimo padėklas	3+1	☉	160-170	-	25-35
Mielinis pyragas su sultingu sluoksniu, 2 lygmenys	Universalusis padėklas ir kepimo padėklas	3+1	☉	150-160	-	45-60
Mielinė pynė, mielinis žiedas	Kepimo padėklas	1	☉	150-160	-	35-45
Mielinė pynė, mielinis žiedas	Kepimo padėklas	1	☉	150-170	2	30-40
Biskvitinis vyniotinis	Kepimo padėklas	1	☐	190-210*	-	10-15
Biskvitinis vyniotinis	Kepimo padėklas	1	☉	190-210*	1	10-15
Kalėdų pyragas iš 500 g miltų	Universali kepimo skarda	1	☉	150-160	-	50-60
Kalėdų pyragas iš 500 g miltų	Universali kepimo skarda	1	☉	140-150	2	80-90
Sluoks. tešlos pyragas, saldus	Universali kepimo skarda	1	☉	170-180	-	40-60
Sluoks. tešlos pyragas, saldus	Universali kepimo skarda	1	☉	180-190	2	50-60
Sluoks. tešlos pyragas, šaldytas	Kepimo padėklas	1	☉	190-210	-	30-45
Sluoks. tešlos pyragas, šaldytas	Universali kepimo skarda	1	☉	180-190	1	35-45
<b>Maži kepiniai</b>						
Maži pyragaičiai	Kepimo padėklas	1	☐	160**	-	25-35
Maži pyragaičiai	Kepimo padėklas	1	☉	150**	-	25-35

\* Iš anksto įkaitinti.

\*\* Kaitinti 5 min., nenaudoti greitojo įkaitinimo funkcijos.



Patiekalas	Priedai / indas	Ištūmimo lygis	Kaitinimo būdas	Temperatūra, °C	Garų intensyvumas	Trukmė, min
Maži pyragaičiai, 2 lygmenys	Universalusis padėklas ir kepimo padėklas	3+1		150**	-	25-35
Keksiukai	Keksiukų padėklas	1		170-190	-	15-30
Keksiukai	Keksiukų padėklas	1		150-160	1	25-30
Apskritos akytos bandelės, 2 lygmenys	Keksiukų padėklai	3+1		150-170*	-	20-30
Mieliniai kepiniai	Kepimo padėklas	1		160-170	-	30-40
Mieliniai kepiniai	Kepimo padėklas	1		160-180	2	25-35
Sluoksniuotos tešlos kepiniai	Kepimo padėklas	2		170-190*	-	20-45
Sluoksniuotos tešlos kepiniai	Kepimo padėklas	1		200-220*	1	15-25
Sluoks. tešlos kepiniai, 2 lygmenys	Universalusis padėklas ir kepimo padėklas	3+1		170-190*	-	20-45
Plikytos tešlos kepiniai	Kepimo padėklas	1		200-220	-	30-45
Plikytos tešlos kepiniai	Kepimo padėklas	1		200-220*	1	25-35
Sluoksniuotos tešlos kepiniai	Kepimo padėklas	1		160-180	-	20-30
Sluoksniuotos tešlos kepiniai	Kepimo padėklas	1		160-180	2	25-35
<b>Sausainiai</b>						
Švirkštu formuojami kepiniai	Kepimo padėklas	1		150-160**	-	25-40
Švirkštu formuojami kepiniai	Kepimo padėklas	1		140-150**	-	25-40
Švirkštu formuojami kepiniai, 2 lygmenys	Universalusis padėklas ir kepimo padėklas	3+1		140-150**	-	30-40
Sausainiai	Kepimo padėklas	2		140-160	-	15-30
Sausainiai, 2 lygmenys	Universalusis padėklas ir kepimo padėklas	3+1		130-150	-	20-35
Baltymų kremas	Kepimo padėklas	2		90-100*	-	100-130
Baltymų kremas, 2 lygmenys	Universalusis padėklas ir kepimo padėklas	3+1		90-100*	-	100-150
Baltymų sausainiai	Kepimo padėklas	2		90-110	-	20-40
Baltymų sausainiai, 2 lygmenys	Universalusis padėklas ir kepimo padėklas	3+1		90-110	-	20-40

\* Iš anksto įkaitinti.

\*\* Kaitinti 5 min., nenaudoti greitojo įkaitinimo funkcijos.

## Kepimo patarimai

Norite nustatyti, ar pyragas jau iškepė.	Mediniu pagaliuku bakstelėkite pyragą aukščiausioje vietoje. Jei tešla nebelimpa prie pagaliuko, pyragas iškepęs.
Pyragas sukrito.	Kitą kartą naudokite mažiau skysčio. Arba galite nustatyti 10 °C žemesnę temperatūrą ir pailginti kepimo laiką. Atkreipkite dėmesį į recepte nurodytus priedus ir ruošimo nuorodas.
Pyragas iškilo viduryje, o kraštuose – ne.	Riebalais tepkite tik atidaromosios formos dugną. Iškepusį pyragą atsargiai atlaisvinkite peiliu.
Per kraštus išteka vaisių sultys.	Kitą kartą kepkite universaliajame padėkle.
Kepami maži kepiniai sulimpa tarpusavyje.	Kepiniai turi būti išdėstyti maždaug 2 cm atstumu. Taip pakaks vietos kepiniams gražiai iškilti ir apskruti.
Pyragas išėjo per sausas.	Nustatykite 10 °C aukštesnę temperatūrą ir sutrumpinkite kepimo laiką.
Visas pyragas per šviesus.	Jei ištūmimo lygis ir priedas yra tinkami, padidinkite temperatūrą arba pailginkite kepimo trukmę.
Pyrago viršus per šviesus, o apačia – per tamsi.	Kitą kartą įdėkite pyragą vienu lygiu aukščiau.
Pyrago viršus per tamsus, o apačia – per šviesi.	Kitą kartą įdėkite pyragą vienu lygiu žemiau. Nustatykite žemesnę temperatūrą ir pailginkite kepimo laiką.

Formoje arba keturkampiam padėkle kepamo pyrago galas yra per tamsus.	Kepimo formos nestatykite prie pat galinės sienelės – padėkite priedo centre.
Visas pyragas per tamsus.	Kitą kartą nustatykite žemesnę temperatūrą ir, jei reikia, pailginkite kepimo laiką.
Kepinys netolygiai paruduoja.	Nustatykite šiek tiek žemesnę temperatūrą. Per daug išlindęs kepimo popierius taip pat gali turėti įtakos oro cirkuliacijai. Kepimo popierių visada tinkamai apkarkykite. Atkreipkite dėmesį, kad kepimo forma nebūtų prieš kameros galinės sienelės angas. Kepami maži kepiniai turėtų būti vienodo dydžio ir storio.
Jūs kepėte keliuose lygiuose. Viršutiniame padėkle kepiniai yra tamsesni nei apatiniame.	Kepdami keliuose lygiuose visada naudokite 4D karšto oro srautą. Kartu į kamerą įdėti kepiniai ant padėklų arba formose nebūtinai turi iškepti tuo pačiu metu.
Pyragas atrodo gerai, tačiau vidus yra žalias.	Nustatykite žemesnę temperatūrą ir kepkite šiek tiek ilgiau, jei reikia, pilkite mažiau skysčio. Kepdami pyragus su sultingais priedais pirmiausia apkepkite pagrindą. Pabarstykite jį migdolais arba maltais džiovėsiais ir dėkite viršutinį sluoksnį.
Pyragas neatlimpa nuo formos.	Palikite iškepusį pyragą dar 5–10 minučių orkaitėje. Jei jis ir po to neišsima, dar kartą atsargiai apveskite kraštus peiliu. Vėl apverskite formą ir uždenkite ją šaltu drėgnu rankšluosčiu. Kitą kartą patepkite formą riebalais ir pabarstykite maltais džiovėsiais.

## Duona ir bandelės

Jūsų prietaise yra daug įvairiausių kaitinimo būdų, skirtų duonai ir bandelėms kepti. Nustatyto lentelėse pateikti optimalūs įvairių patiekalų nuostatai.

Taip pat atkreipkite dėmesį į skyriuje apie tešlos kildinimą pateiktas nuorodas.

Naudokite tik originalius prietaiso gamintojo nurodytus priedus. Jie yra optimaliai pritaikyti kamerali ir darbo režimams.

### Kepimas naudojant garų srauto funkciją

Tiekiant garų srautą, ant duonos ir bandelių susiformuoja traški plutelė ir jų paviršius tampa blizgus. Kepiniai mažiau išsausėja.

Kepant su garų srauto funkcija galima naudoti tik vieną lygį.

### Įstūmimo lygiai

Visada įstumkite į nurodytą įstūmimo lygį.

### Kepimas viename lygyje

Kepdami viename lygyje naudokite tik vieną iš toliau nurodytų įstūmimo lygių:

- 1 lygis

### Kepimas dviejuose lygiuose

Naudokite 4D karšto oro srautą. Kartu į kamerą įdėti kepiniai ant padėklų arba formose nebūtinai turi iškepti tuo pačiu metu.

- universalusis padėklas: 3 lygis  
kepimo padėklas: 1 lygis
- formos ant grotelių  
pirmosios grotelės: 3 lygis  
antrosios grotelės: 1 lygis

Patiekalus ruošiant vienu metu galima sutaupyti iki 45 procentų elektros energijos. Formas į kamerą sudėkite vieną šalia kitos arba pakaitomis vieną virš kitos.

## Priedai

Atkreipkite dėmesį, kad visada naudotumėte tinkamą priedą ir jį įstumtumėte tinkamai.

### Grotelės

Grotelės įstumkite atvira puse link prietaiso durelių ir išlenkimu į apačią. Indą ir formas visada dėkite ant grotelių.

### Universalusis padėklas arba kepimo padėklas

Universalųjį padėklą arba kepimo padėklą, nusklembtąją dalį atsukę į prietaiso durelių pusę, atsargiai įstumkite iki galo.

### Kepimo formos

Geriausiai tinka tamsios kepimo formos iš metalo.

Baltos skardos, keraminės ir stiklinės formose maistas kepa ilgiau, o kepiniai paruduoja netolygiai.

Jei kepdami norite naudoti garų srauto funkciją, kepimo formos turi būti atsparios karščiui ir garams.

### Kepimo popierius

Naudokite tik parinktai temperatūrai tinkantį kepimo popierių. Kepimo popierių visada tinkamai apkarkykite.

### Užšaldyti produktai

Nenaudokite itin žemoje temperatūroje šaldytų gaminių. Nuo patiekalo viršaus nuvalykite ledą.

Užšaldyti gaminiai būna apkepti netolygiai. Netolygus rudumas išlieka ir iškepus.

### Rekomenduojamos nustatymo reikšmės

Lentelėje įvairioms duonom ir bandelėms nurodyti optimalūs kaitinimo būdai. Temperatūra ir kepimo trukmė priklauso nuo tešlos kiekio ir savybių. Todėl nurodytos nustatymo sritys. Pirmiausia pabandykite nustatę žemesnes reikšmes. Esant žemesnei temperatūrai kepiniai tolygiai parus. Jei reikia, kitą kartą nustatykite didesnę reikšmę.

**Pastaba.** Nustačius aukštesnę temperatūrą kepimo laikas nesutrumpės. Iškeps tik duonos ir bandelių išorė, tačiau vidus liks žalias.

Nustatymo reikšmės galioja patiekalus dedant į neįkaitintą kamerą. Taip sutaupysite iki 20 procentų elektros energijos. Jei iš anksto įkaitinsite, nurodyta kepimo trukmė sutrumpės keliomis minutėmis.

Ruošiant kai kuriuos patiekalus, įkaitinti būtina ir tai nurodyta lentelėje. Patiekalą ir priedus į orkaitę dėkite tik pasibaigus įkaitinimui. Kai kurie patiekalai geriausiai iškepa nustatant kelis skirtingus kepimo etapus. Jie nurodyti lentelėje.

Duonos tešlai nurodytos nustatymo reikšmės galioja ir kepimo padėkle, ir pailgoje formoje kepamai tešlai.





Jei norite kepti pagal savo receptą, orientuokitės pagal lentelėje nurodytą panašų kepinį.

Iš kameros išimkite nenaudojamus priedus. Taip paruošimo rezultatas bus optimalus ir sutaupysite iki 20 procentų elektros energijos.

### Dėmesio!





Į karštą kamerą niekada nepilkite vandens ir ant kameros dugno nestatykite indo su vandeniu. Dėl temperatūros pokyčių gali būti pažeistas emalis.

Naudoti kaitinimo būdai:

-  4D karšto oro srautas
-  Viršutinis / apatinis kaitinimas
-  Kepimas karšto oro srautu
-  Didelis grilis
-  Mažas grilis

Garų intensyvumo pakopos lentelėje nurodytos skaičiais:

- 1 = mažas
- 2 = vidutinis
- 3 = didelis

Patiekalas	Priedai	Įstūmimo lygis	Kaitinimo būdas	Temperatūra, °C / grilio pakopa	Garų intensyvumas	Trukmė, min
<b>Duona</b>						
Balta duona, 750 g	Universalusis padėklas arba keturkampė forma	1		210-220* 180-190	-	10-15 25-35
Balta duona, 750 g	Universalusis padėklas arba keturkampė forma	1		210-220 180-190	3 -	10-15 25-35
Rugių ir kviečių miltų duona, 1,5 kg	Universalusis padėklas arba keturkampė forma	1		210-220* 180-190	-	10-15 40-50
Rugių ir kviečių miltų duona, 1,5 kg	Universalusis padėklas arba keturkampė forma	1		210-220 180-190	3 -	10-15 45-55
Rupių miltų duona, 1 kg	Universalusis padėklas	1		210-220* 180-190	-	10-15 40-50
Rupių miltų duona, 1 kg	Universalusis padėklas	1		210-220 180-190	3 -	10-15 40-50
Neraugintos duonos papločiai	Universalusis padėklas	1		220-240	-	25-35
Neraugintos duonos papločiai	Universalusis padėklas	2		220-230	3	20-30
<b>Bandelės</b>						
Baigti kepti skirtos bandelės arba prancūziškas batonas, apkepti	Universalusis padėklas	2		200-220	-	10-20
Baigti kepti skirtos bandelės arba prancūziškas batonas, apkepti	Kepimo padėklas	2		200-220	2	10-20
Bandelės, saldžios, šviežios	Kepimo padėklas	1		170-180*	-	15-25
Bandelės, saldžios, šviežios	Kepimo padėklas	1		160-170	3	25-35
Bandelės, saldžios, šviežios, 2 lygiai	Universalusis padėklas ir kepimo padėklas	3+1		150-160*	-	20-30
Bandelės, šviežios	Kepimo padėklas	1		180-200	-	25-35
Bandelės, šviežios	Kepimo padėklas	1		200-220	2	20-25
Prancūziškasis batonas, apkeptas atvėsintas	Universalusis padėklas	2		200-220	-	10-20
Prancūziškasis batonas, apkeptas atvėsintas	Kepimo padėklas	2		200-220	2	10-20
Bandelės, prancūziškas batonas, atšviežinti	Grotelės	1		150-160*	-	10-20
* Iš anksto įkaitinti.						

Patiekalas	Priedai	Ištūmimo lygis	Kaitinimo būdas	Temperatūra, °C / grilio pakopa	Garų intensyvumas	Trukmė, min
<b>Bandelės, šaldytos</b>						
Baigti kepti skirtos bandelės arba prancūziškas batonas, apkepti	Universalusis padėklas	2		200-220	-	15-25
Baigti kepti skirtos bandelės arba prancūziškas batonas, apkepti	Kepimo padėklas	2		180-200	1	15-25
Bavariški riestainiai, tešlos ruošiniai	Kepimo padėklas	1		220-240	-	15-25
Bavariški riestainiai, tešlos ruošiniai	Kepimo padėklas	2		210-230	1	18-25
Prancūziškas ragelis, tešlos ruošiniai	Kepimo padėklas	1		150-170*	-	20-35
Prancūziškas ragelis, tešlos ruošiniai	Kepimo padėklas	1		180-200	1	20-30
Bandelės, prancūziškas batonas, atšviežinti	Grotelės	1		160-170*	-	10-20
<b>Skrebutis</b>						
Apkepinti skrebutį, 4 vnt.	Grotelės	2		3	-	5-15
Apkepinti skrebutį, 12 vnt.	Grotelės	2		250	-	5-15
Skrebučių skrudinimas	Grotelės	3		3	-	3-6
* Iš anksto įkaitinti.						

## Pica, pyragas su įdaru (Quiche) ir pikantiškas pyragas

Jūsų prietaise yra daug įvairiausių kaitinimo būdų, skirtų picai, pyragui su įdaru ir pikantiškam pyragui kepti. Nustatymo lentelėse pateikti optimalūs įvairių patiekalų nuostatai.

Taip pat atkreipkite dėmesį į skyriuje apie tešlos kildinimą pateiktas nuorodas.

Naudokite tik originalius prietaiso gamintojo nurodytus priedus. Jie yra optimaliai pritaikyti kamerai ir darbo režimams.

### Kepimas naudojant garų srauto funkciją

Naudojant garų srauto funkciją, ant tam tikrų kepinų (pvz., mielinų kepinų) susiformuoja traški plutelė ir jų paviršius tampa blizgus. Kepiniai mažiau išsausėja.

Kepant su garų srauto funkcija galima naudoti tik vieną lygį.

### Ištūmimo lygiai

Visada įstumkite į nurodytą ištūmimo lygį.

### Kepimas viename lygyje

Kepdami viename lygyje naudokite tik vieną iš toliau nurodytų ištūmimo lygių:

- 1 lygis

### Kepimas dviejuose lygiuose

Naudokite 4D karšto oro srautą. Kartu į kamerą įdėti kepiniai ant padėklų arba formose nebūtinai turi iškepti tuo pačiu metu.

- universalusis padėklas: 3 lygis  
kepimo padėklas: 1 lygis
- formos ant grotelių  
pirmosios grotelės: 3 lygis  
antrosios grotelės: 1 lygis

Patiekalus ruošiant vienu metu galima sutaupyti iki 45 procentų elektros energijos. Formas į kamerą sudėkite vieną šalia kitos arba pakaitomis vieną virš kitos.

### Priedai

Atkreipkite dėmesį, kad visada naudotumėte tinkamą priedą ir jį įstumtumėte tinkamai.

### Grotelės

Groteles įstumkite atvira puse link prietaiso durelių ir išlenkimu į apačią. Indą ir formas visada dėkite ant grotelių.

### Universalusis padėklas arba kepimo padėklas

Universalųjį padėklą arba kepimo padėklą, nusklembtąją dalį atsukę į prietaiso durelių pusę, atsargiai įstumkite iki galo.

Picą su daug priedų kepkite universaliajame padėkle.

### Kepimo formos

Geriausiai tinka tamsios kepimo formos iš metalo.

Baltos skardos, keraminės ir stiklinės formose maistas kepa ilgiau, o kepiniai paruduoja netolygiai.

Jei kepdami norite naudoti garų srauto funkciją, kepimo formos turi būti atsparios karščiui ir garams.

### Kepimo popierius

Naudokite tik parinktai temperatūrai tinkantį kepimo popierių. Kepimo popierių visada tinkamai apkarpykite.

### Užšaldyti produktai

Nenaudokite itin žemoje temperatūroje šaldytų gaminių. Nuo patiekalo viršaus nuvalykite ledą.

Užšaldyti gaminiai būna apkepti netolygiai. Netolygus rudumas išlieka ir iškepus.

## Rekomenduojamos nustatymo reikšmės

Lentelėje visiems patiekalams nurodytas optimalus kaitinimo būdas. Temperatūra ir kepimo trukmė priklauso nuo tešlos kiekio ir savybių. Todėl nurodytos nustatymo sritys. Pirmiausia pabandykite nustatę žemesnes reikšmes. Esant žemesnei temperatūrai kepiniai tolygiai parus. Jei reikia, kitą kartą nustatykite didesnę reikšmę.

**Pastaba.** Nustačius aukštesnę temperatūrą kepimo laikas nesutrumpės. Iškeps tik patiekalo išorė, tačiau vidus liks žalias.





Nustatymo reikšmės galioja patiekalus dedant į neįkaitintą kamerą. Taip sutaupysite iki 20 procentų elektros energijos. Jei iš anksto įkaitinsite, nurodyta kepimo trukmė sutrumpės keliomis minutėmis.

Ruošiant kai kuriuos patiekalus, įkaitinti būtina ir tai nurodyta lentelėje. Patiekalą ir priedus į orkaitę dėkite tik pasibaigus įkaitinimui.

Jei norite kepti pagal savo receptą, orientuokitės pagal lentelėje nurodytą panašų kepinį.



















Iš kameros išimkite nenaudojamus priedus. Taip paruošimo rezultatas bus optimalus ir sutaupysite iki 20 procentų elektros energijos.

Naudoti kaitinimo būdai:

-  4D karšto oro srautas
-  Viršutinis / apatinis kaitinimas
-  Picos kepimo režimas
-  „coolStart“ funkcija

Garų intensyvumo pakopos lentelėje nurodytos skaičiais:

- 1 = nedidelis
- 2 = vidutinis
- 3 = didelis

Patiekalas	Priedai	Ištūmimo lygis	Kaitinimo būdas	Temperatūra, °C	Garų intensyvumas	Trukmė, min.
<b>Pica</b>						
Pica, šviežia	Kepimo padėklas	1		200-220	-	20-30
Pica, šviežia, 2 lygmenys	Universalusis padėklas + kepimo padėklas	3+1		180-200	-	35-45
Pica, šviežia, plonapadė	Picos padėklas	1		210-230	-	20-30
Pica, užšaldyta	Grotelės	1		210-230	-	10-20
<b>Pica, šaldyta</b>						
Pica, plonapadė, 1 vnt.**	Grotelės	1		-	-	-
Pica, plonapadė, 2 vnt.	Grotelės + kepimo padėklas	3+1		200-220	-	15-25
Pica, storapadė, 1 vnt.**	Grotelės	1		-	-	-
Pica, storapadė, 2 vnt.	Universalusis padėklas + grotelės	3+1		160-180	-	25-35
Prancūziškasis batonas	Grotelės	1		200-220	-	20-30
Maža pica**	Universalusis padėklas	1		-	-	-
<b>Pikantiškas pyragas ir pyragas su įdaru</b>						
Pikantiškas pyragas formoje	Atidaromoji forma, 28 cm Ø	1		170-190	-	50-60
Pikantiškas pyragas formoje	Atidaromoji forma, 28 cm Ø	1		180-190	1	65-75
Apkepas su įdaru	Plokštainio forma, juodas padėklas	1		190-210	-	30-45
Elzaso pyragas (Flammkuchen)	Universalusis padėklas	1		260-280*	-	10-20
Elzaso pyragas (Flammkuchen)	Universalusis padėklas	1		200-220*	2	15-25
Perlenktas pyragas	Apkepo forma	1		190-200	-	40-50
Įdaryti pyragėliai (empanada)	Universalusis padėklas	1		180-190	-	35-45
Įdaryti pyragėliai (empanada)	Universalusis padėklas	1		180-190	2	30-40
Burekas	Universalusis padėklas	1		180-200	-	35-45
* Įkaitinti.						
** Atkreipti dėmesį į duomenis, nurodytus ant pakuotės.						



## Apkepai ir suflė

Jūsų prietaise yra daug įvairiausių kaitinimo būdų, skirtų apkepams ir suflė ruošti. Nustatymo lentelėse pateikti optimalūs įvairių patiekalų nuostatai.

Naudokite tik originalius prietaiso gamintojo nurodytus priedus. Jie yra optimaliai pritaikyti kamerai ir darbo režimams.

### Įstūmimo lygiai

Visada naudokite nurodytus įstūmimo lygius.

Galite ruošti viename lygyje, jei kepatė formose arba universaliuosiuose padėkluose:

- formos ant grotelių: 1 lygis
- universalusis padėklas: 1 lygis

Ruošdami suflė naudokite garų funkciją. Vandens vonelės nereikės. Mažas formeles sudėkite ant XL dydžio skylėtojo garinimo padėklo arba ant grotelių.

Įprastai vandens vonelėje ruošiamus maisto produktus uždenkite folija.

Patiekalus ruošiant vienu metu galima sutaupyti iki 45 procentų elektros energijos. Formas kameroje padėkite vieną šalia kitos.

### Priedai

Atkreipkite dėmesį, kad visada naudotumėte tinkamą priedą ir jį įstumtumėte tinkamai.

### Grotelės

Groteles įstumkite atvira puse link prietaiso durelių ir išlenkimu į apačią. Indą ir formas visada dėkite ant grotelių.

### Universalusis padėklas

Universalųjį padėklą, nusklembtąją dalį atsukę į prietaiso durelių pusę, atsargiai įstumkite iki galo.

### Indas

Saldiems ir bulvių apkepams naudokite platų, plokščią indą. Siauruose, aukštuose induose patiekalai ilgiau ruošiami, viršus gali sudegti.

Jeigu ruošdami norite naudoti garų srauto funkciją, formos turi būti atsparios karščiui ir garams.

### Rekomenduojamos nustatymo reikšmės

Lentelėje įvairiems apkepams ir suflė nurodyti optimalūs kaitinimo būdai. Temperatūra ir ruošimo trukmė priklauso nuo kiekio ir recepto. Apkepo paruošimo būseną priklauso nuo indo dydžio ir apkepo aukščio. Todėl nurodytos nustatymo sritys. Pirmiausia pabandykite nustatę žemesnes reikšmes. Esant žemesnei temperatūrai kepiniai tolygiai parus. Jei reikia, kitą kartą nustatykite didesnę reikšmę.







**Pastaba.** Nustačius aukštesnę temperatūrą ruošimo laikas nesutrumpės. Iškeptų tik apkepo arba suflė viršus, o vidus liktų žalias.

Nustatymo reikšmės galioja patiekalus dedant į neįkaitintą kamerą. Taip sutaupysite iki 20 procentų elektros energijos. Jei iš anksto įkaitinsite, nurodytas ruošimo laikas sutrumpės keliomis minutėmis.

Jeigu norite ruošti pagal savo receptą, orientuokitės pagal lentelėje nurodytą panašų patiekalą.

Iš kameros išimkite nenaudojamus priedus. Taip paruošimo rezultatas bus optimalus ir sutaupysite iki 20 procentų elektros energijos.

Naudoti kaitinimo būdai:

-  4D karšto oro srautas
-  Viršutinis / apatinis kaitinimas
-  Kepimas karšto oro srautu
-  Picos kepimo režimas
-  „coolStart“ funkcija
-  Garinimas



Garų intensyvumo pakopos lentelėje nurodytos skaičiais:

- 1 = nedidelis
- 2 = vidutinis
- 3 = didelis

Patiekalas	Priedas / indas	Įstūmimo lygis	Kaitinimo būdas	Temperatūra, °C	Garų intensyvumas	Trukmė, min.
Apkepas, pikantiškas, iš apdorotų priedų	Apkepo forma	1		200-220	-	35-55
Apkepas, pikantiškas, iš apdorotų priedų	Apkepo forma	1		160-170	2	40-50
Saldus apkepas	Apkepo forma	1		170-190	-	45-60
Lakštiniai, švieži, 1 kg	Apkepo forma	1		160-180	-	50-60
Lakštiniai, švieži, 1 kg	Apkepo forma	1		170-180	2	35-45
Lakštiniai, šaldyti, 400 g**	Universalusis padėklas	1		-	-	-
Lakštiniai, šaldyti, 400 g	Indas be dangčio	1		180-190	2	40-50
Bulvių apkepas, žali priedai, 4 cm aukščio	Apkepo forma	1		170-180	-	50-60
Bulvių apkepas, žali priedai, 4 cm aukščio	Apkepo forma	1		170-190	2	60-70
Suflė	Apkepo forma	1		160-170*	-	40-50

\* Įkaitinti.

\*\* Atkreipti dėmesį į duomenis, nurodytus ant pakuotės.

Patiekalas	Priedas / indas	Ištūmimo lygis	Kaitinimo būdas	Temperatūra, °C	Garų intensyvumas	Trukmė, min.
Suflė	Apkepo forma	1		170-180	2	30-40
Suflė	Porcijų formelės	1		100	-	40-45

\* Įkaitinti.  
\*\* Atkreipti dėmesį į duomenis, nurodytus ant pakuotės.

## Paukštiena

Jūsų prietaise yra daug skirtingų kaitinimo būdų, skirtų paukštienai ruošti. Nustatymo lentelėse pateikti optimalūs kai kurių patiekalų nuostatai.

### Kepimas ant grotelių

Kepti ant grotelių labiausiai tinka didelius paukščius arba kelis gabalėlius.

Ant universaliojo padėklo uždėkite groteles ir įstumkite į nurodytą ištūmimo lygį. Atkreipkite dėmesį, kad grotelės būtų tinkamai uždėtos ant universaliojo padėklo.  
→ "Priedai" 11 psl.

Atsižvelgdami į paukštienos dydį ir rūšį, į universalųjį padėklą įpilkite iki ½ litro vandens. Į universalųjį padėklą subėgs lašantys riebalai. Iš šių kepsnio sulčių galėsite paruošti padažą. Be to, sklis mažiau dūmų ir kamera liks švari.

### Kepimas inde

Naudokite tik kepti orkaitėje pritaikytą indą. Patikrinkite, ar indas telpa į kamerą.

Labiausiai tinka stiklinis indas. Karštą stiklinį indą statykite ant sauso pagrindo. Jei pagrindas bus šlapias arba šaltas, stiklas gali suskilti.

Blizgūs keptuvai iš nerūdijančiojo plieno arba aliuminio šilumą atspindi kaip veidrodis, todėl juos galima naudoti tik tam tikromis sąlygomis. Paukštiena kepa lėčiau ir mažiau apskrunda. Parinkite aukštesnę temperatūrą ir (arba) ilgesnę ruošimo trukmę.

Laikykitės gamintojo pateiktų nuorodų dėl kepimo indų.

### Indas be dangčio

Paukštieną geriausia kepti aukštoje kepimo formoje. Formą pastatykite ant grotelių. Jei tinkamo indo neturite, naudokite universalųjį kepimo padėklą.

### Indas su dangčiu

Ruošiant inde su dangčiu, kamera lieka daug švaresnė. Patikrinkite, ar dangtis tinka, ar jis gerai užsidaro. Indą padėkite ant grotelių.

Kai baigus ruošti nukeliamas indo dangtis, gali prasiskverbti labai karštų garų. Pakelkite dangčio galinę dalį, kad karštų garų srautas nebūtų nukreiptas į kūną.

Traški gali būti net ir inde su dangčiu paruošta paukštiena. Naudokite keptuvą su stikliniu dangčiu ir nustatykite aukštesnę temperatūrą.

### Mėsos kepimas garų srauto funkcija

Tam tikri patiekalai tampa traškesni, jei jie ruošiami įjungus garų srauto funkciją. Patiekalų paviršius tampa blizgus ir jie mažiau išsausėja.

Naudokite indą be dangčio. Indas turi būti atsparus karščiui ir garams.

Garų srauto funkciją įjunkite, kaip nurodyta nustatymų lentelėje. Kai kurie patiekalai geriausiai paruošiami nustatant kelis skirtingus ruošimo etapus. Jie nurodyti lentelėje.

### Garinimas

Norint paruošti paukštienos gabalėlius juos tausoiant, naudojama ne garų srauto, o garinimo funkcija. Gabalėliai lieka labai sultingi. Norėdami išsaugoti skonį, galite paukštienos gabalėlius prieš garinimą apkepinti; ruošimo trukmė bus trumpesnė.

Ruošiant didesnius gabalėlius įkaitinimo laikas ir ruošimo trukmė yra ilgesni. Jei norite kartu ruošti kelis sunkesnius gabalėlius, ilgesnis bus įkaitinimo laikas, o ne ruošimo trukmė.

Paukštienos gabalėlių vartyti nereikia.

Naudokite XL dydžio skylėtąjį garinimo padėklą ir po juo įstumkite universalųjį padėklą. Galite naudoti ir stiklinį dubenį, kuris statomas ant grotelių.

### Kepimas griliu

Įjungus grilio režimą prietaiso durelės turi būti uždarytos. Niekada nekepkite griliu atidarę prietaiso dureles.

Griliu kepamus gabalėlius dėkite ant grotelių. Papildomai į žemesnį ištūmimo lygį (ne mažiau kaip per vieną pakopą) įstumkite universalųjį padėklą, nusklemtąją dalį atsukę į prietaiso durelių pusę. Čia subėgs lašantys riebalai.

Jei įmanoma, griliu kepkite panašaus storio ir svorio gabalėlius. Taip jie tolygiai apskrus ir išliks skaniai sultingi. Kepamus gabalėlius dėkite tiesiog ant grotelių.

Griliu kepamus gabalėlius vartykite specialiomis grilio žnyplėmis. Jei į mėsą įbesite šakutę, ji neteks sulčių ir taps sausa.

### Pastabos

- Grilio kaitinimo elementas vis įsijungia ir išsijungia ir tai yra normalu. Įsijungimo ir išsijungimo dažnis priklauso nuo nustatytos grilio pakopos.
- Kepant griliu gali susidaryti dūmų.

## Rekomenduojamos nustatymo reikšmės

Lentelėje nurodyti paukštienai ruošti optimalūs kaitinimo būdai. Temperatūra ir ruošimo trukmė priklauso nuo maisto produktų kiekio, savybių ir temperatūros. Todėl nurodytos nustatymo sritys. Pirmiausia pabandykite nustatę žemesnes reikšmes. Jei reikia, kitą kartą nustatykite didesnę reikšmę.

Nustatymo reikšmės galioja neįdaryta, kepti paruošta ir šaldytuvo temperatūros vištieną dedant į neįkaitintą kamerą. Taip sutaupysite iki 20 procentų elektros energijos. Jei iš anksto įkaitinsite, nurodytas ruošimo laikas sutrumpės keliomis minutėmis.

Lentelėje pateikti paukštienos ruošimo duomenys ir nurodytas rekomenduojamas svoris. Jei norite kepti sunkesnę paukštieną, bet kuriuo atveju nustatykite žemesnę temperatūrą. Jei kepte kelis gabalėlius, norėdami nustatyti ruošimo trukmę, įveskite sunkiausiojo gabalėlio svorį. Atskiri gabalėliai turėtų būti maždaug vienodo dydžio.

Galioja tokia taisyklė: kuo sunkesnė paukštiena, tuo žemesnė temperatūra ir ilgesnė ruošimo trukmė.

Paukštieną apverskite prabėgus maždaug  $\frac{1}{2}$ – $\frac{2}{3}$  nurodyto laiko.







**Pastaba.** Naudokite tik parinktai temperatūrai tinkantį kepimo popierių. Kepimo popierių visada tinkamai apkarpykite.

## Patarimai

- Kepdami antį arba žąsį, odą po sparnais subadykite. Taip ištekės riebalai.
- Įpjaustykite anties krūtinėlės odą. Anties krūtinėlės apversti nereikia.
- Apversdami paukštieną atkreipkite dėmesį, kad pirmiausia apačioje turi būti krūtinėlės pusė, o po to – odos pusė.
- Paukštiena bus traški ir apskrudusi, jei kepimo laiko pabaigoje ją patepsite sviestu, sūdytu vandeniu arba apelsinų sultimis.

















Iš kameros išimkite nenaudojamus priedus. Taip paruošimo rezultatas bus optimalus ir sutaupysite iki 20 procentų elektros energijos.

Naudoti kaitinimo būdai:

-  4D karšto oro srautas
-  Viršutinis / apatinis kaitinimas
-  Kepimas karšto oro srautu
-  Didelis grilis
-  „CoolStart“ funkcija
-  Garinimas









Garų intensyvumo pakopos lentelėje nurodytos skaičiais:

- 1 = mažas
- 2 = vidutinis
- 3 = didelis

Patiekalas	Priedai / indas	Įstūmimo lygis	Kaitinimo būdas	Temperatūra, °C / grilio pakopa	Garų intensyvumas	Trukmė, min
<b>Viščiukas</b>						
Viščiukas, 1 kg	Grotelės	1		200-220	-	60-70
Viščiukas, 1 kg	Grotelės	1		200-220	2	50-60
Vištienos krūtinėlės filė, po 150 g (kepti griliu)	Grotelės	2		3*	-	15-20
Vištienos krūtinėlės filė (garinti)	Garinimo padėklas	2+1		100	-	15-25
Mažos viščiuko dalys, po 250 g	Grotelės	2		220-230	-	30-35
Mažos viščiuko dalys, po 250 g	Grotelės	2		200-220	2	30-45
Vištienos piršteliai, gabaliukai, šaldyti**	Universali kepimo skarda	2		-	-	-
Nupenėta višta, 1,5 kg	Grotelės	1		200-220	-	70-90
Nupenėta višta, 1,5 kg	Grotelės	1		180-200	2	65-75
<b>Antis ir žąsis</b>						
Antis, 2 kg	Grotelės	1		180-200	-	90-110
Antis, 2 kg	Grotelės	1		150-160	2	70-90
				180-190	-	30-40
Anties krūtinėlė, po 300 g	Grotelės	2		230-250	-	25-30
Anties krūtinėlė, po 300 g	Grotelės	2		220-240	2	25-30
Žąsis, 3 kg	Grotelės	1		160-180	-	120-150
Žąsis, 3 kg	Grotelės	1		130-140	2	110-120
				150-160	2	20-30
				170-180	-	30-40

\* 5 min pakaitinti.

\*\* Atkreipti dėmesį į duomenis, nurodytus ant pakuotės.

Patiekalas	Priedai / indas	Ištūmimo lygis	Kaitinimo būdas	Temperatūra, °C / grilio pakopa	Garų intensyvumas	Trukmė, min
Žąsies šlaunelės, po 350 g	Grotelės	2		210-230	-	40-50
Žąsies šlaunelės, po 350 g	Grotelės	2		190-200	2	45-55
<b>Kalakutas</b>						
Mažas kalakutas, 2,5 kg	Grotelės	1		180-190	-	70-90
Mažas kalakutas, 2,5 kg	Grotelės	1		140-150	2	70-80
				170-180	-	20-30
Kalakuto krūtinėlė, be kaulų, 1 kg	Indas su dangčiu	1		240-250	-	80-110
Kalakuto šlaunelė, su kaulu, 1 kg	Grotelės	1		180-200	-	80-100
Kalakuto šlaunelė, su kaulu, 1 kg	Grotelės	1		170-180	2	80-100
* 5 min pakaitinti.						
** Atkreipti dėmesį į duomenis, nurodytus ant pakuotės.						

## Mėsa

Jūsų prietaise yra daug įvairiausių kaitinimo būdų, skirtų mėsai ruošti. Nustatymo lentelėse pateikti optimalūs įvairių patiekalų nuostatai.

### Kepimas ir troškinimas

Jei norite, liesą mėsą patepkite riebalais arba ant jos išdėliokite lašinių griežinėlius.

Odą supjaustykite kryžmai. Jei norėsite apversti kepsnį, atminkite, kad pirmiausia oda turi būti apačioje.

Kai kepsnys iškepa, jį reikia palikti išjungtoje ir uždarytoje kameroje dar 10 minučių. Taip geriau pasiskirstys mėsos sultys. Jei norite, galite kepsnį suvynioti į aliuminio plėvelę. Laikymo laikas į nurodytą ruošimo trukmę neįtrauktas.

### Kepimas ant grotelių

Kepant mėsą ant grotelių, visos pusės tampa labai traškios.

Atsižvelgdami į mėsos dydį ir rūšį, į universalųjį padėklą įpilkite iki ½ litro vandens. Į jį lašės riebalai ir kepsnio sultys. Iš šių kepsnio sulčių galėsite paruošti padažą. Be to, sklis mažiau dūmų ir kamera liks švari.

Ant universaliojo padėklo uždėkite groteles ir įstumkite į nurodytą ištūmimo lygį. Atkreipkite dėmesį, kad groteles būtų tinkamai uždėtos ant universaliojo padėklo.

→ "Priedai" 11 psl.

### Kepimas ir troškinimas inde

Kepti ir troškinti inde yra daug patogiau. Inde esantį kepsnį paprasčiau išimti iš kameros ir inde galima iš karto paruošti padažą.

Naudokite tik orkaitės režimui pritaikytą indą. Patikrinkite, ar indas telpa į kamerą.

Labiausiai tinka stiklinis indas. Karštą stiklinį indą statykite ant sauso pagrindo. Jei pagrindas bus šlapias arba šaltas, stiklas gali suskilti.

Kepdami liesą mėsą, įpilkite šiek tiek skysčio. Ruošiant stikliniame inde, skysčio nuo dugno turėtų būti maždaug ½ cm.

Skysčio kiekis priklauso nuo mėsos rūšies ir indo medžiagos bei nuo to, ar naudojamas dangtis. Jei mėsa ruošiate emaliuotame arba tamsaus metalo keptuve, reikės šiek tiek daugiau skysčio nei stikliniame inde.

Kepant iš kepimo indo skystis išgaruoja. Prireikus atsargiai įpilkite skysčio.

Blizgūs keptuvai iš nerūdijančiojo plieno arba aliuminio šilumą atspindi kaip veidrodis, todėl juos galima naudoti tik tam tikromis sąlygomis. Mėsa kepa lėčiau ir mažiau apskrunda. Parinkite aukštesnę temperatūrą ir (arba) ilgesnę ruošimo trukmę.

Laikykitės gamintojo pateiktų nuorodų dėl kepimo indų.

### Indas be dangčio

Mėsą geriausia kepti aukštoje kepimo formoje. Formą pastatykite ant grotelių. Jei tinkamo indo neturite, naudokite universalųjį kepimo padėklą.

### Indas su dangčiu

Ruošiant inde su dangčiu, kamera lieka daug švaresnė. Patikrinkite, ar dangtis tinka, ar jis gerai užsidaro. Indą padėkite ant grotelių.

Atstumas nuo mėsos iki dangčio turi būti mažiausiai 3 cm. Mėsa gali pakilti.

Kai baigus ruošti nukeliamas indo dangtis, gali prasiskverbti labai karštų garų. Pakelkite dangčio galinę dalį, kad karštų garų srautas nebūtų nukreiptas į kūną.

Prieš troškindami mėsą, ją šiek tiek apkepkite. Kad būtų galima gaminti padažą, įpilkite vandens, vyno, acto arba kito skysčio. Skysčio nuo indo dugno turi būti maždaug 1–2 cm.

Kepant iš kepimo indo skystis išgaruoja. Prireikus atsargiai įpilkite skysčio.

Traški gali būti net ir inde su dangčiu paruošta mėsa. Naudokite keptuvą su stikliniu dangčiu ir nustatykite aukštesnę temperatūrą.

### Mėsos kepimas ir troškinimas garų srauto funkcija

Tam tikri patiekalai tampa traškesni ir mažiau išsausėja, jei jie ruošiami įjungus garų srauto funkciją.

Naudokite indą be dangčio. Indas turi būti atsparus karščiui ir garams.

Kepsnių vartyti nereikia.

Garų srauto funkciją įjunkite, kaip nurodyta nustatymų lentelėje. Kai kurie maisto produktai geriausiai paruošiami nustatant kelis skirtingus ruošimo etapus. Jie nurodyti lentelėje.

### Garinimas

Norint paruošti mėsą ją tausojant, naudojama ne garų srauto, o garinimo funkcija, tačiau plutelė nebus traški. Mėsa lieka labai sultinga. Norėdami išsaugoti skonį, mėsos gabalėlius galite prieš garinimą apkepinti; ruošimo trukmė bus trumpesnė.

Ruošiant didesnius gabalėlius įkaitinimo laikas ir ruošimo trukmė yra ilgesni. Jei norite kartu ruošti kelis sunkesnius gabalėlius, ilgesnis bus įkaitinimo laikas, o ne ruošimo trukmė.

Mėsos gabalėlių vartyti nereikia.

Naudokite XL dydžio skylėtąjį garinimo padėklą ir po juo įstumkite universalųjį padėklą. Galite naudoti ir stiklinį dubenį, kuris statomas ant grotelių.

### Kepimas griliu

Įjungus grilio režimą prietaiso durelės turi būti uždarytos. Niekada nekepkite griliu atidarę prietaiso dureles.

Griliu kepamus gabalėlius dėkite ant grotelių. Papildomai į žemesnį įstūmimo lygį (ne mažiau kaip per vieną pakopą) įstumkite universalųjį padėklą, nusklembtąją dalį atsukę į prietaiso durelių pusę. Čia subėgs lašantys riebalai.

Jei įmanoma, griliu kepkite panašaus storio ir svorio gabalėlius. Taip jie tolygiai apskrus ir išliks skaniai sultingi. Kepamus gabalėlius dėkite tiesiog ant grotelių.

Griliu kepamus gabalėlius vartykite specialiomis grilio žnyplėmis. Jei į mėsą įbesite šakutę, ji neteks sulčių ir taps sausa.

Druska griliu keptus gabalėlius pabarstykite tik po to, kai jie iškeps. Druska iš mėsos ištraukia vandenį.

### Pastabos

- Grilio kaitinimo elementas vis įsijungia ir išsijungia ir tai yra normalu. Įsijungimo ir išsijungimo dažnis priklauso nuo nustatytos grilio pakopos.
- Kepant griliu gali susidaryti dūmų.

### Rekomenduojamos nustatymo reikšmės

Lentelėje nurodyti optimalūs, įvairiems mėsos patiekalams ruošti tinkami kaitinimo būdai. Temperatūra ir ruošimo trukmė priklauso nuo maisto produktų kiekio, savybių ir temperatūros. Todėl nurodytos nustatymo reikšmės. Pirmiausia pabandykite nustatę žemesnes reikšmes. Jei reikia, kitą kartą nustatykite didesnę reikšmę.

Nustatymo reikšmės galioja neįdarytą, kepti paruoštą ir šaldytuvo temperatūros mėsą dedant į neįkaitintą orkaitę. Taip sutaupysite iki 20 procentų elektros energijos. Jei iš anksto įkaitinsite, nurodytas ruošimo laikas sutrumpės keliomis minutėmis.

Lentelėje pateikti kepsnių duomenys ir nurodytas rekomenduojamas svoris. Jei norite kepti sunkesnį gabalėlį, bet kuriuo atveju nustatykite žemesnę temperatūrą. Jei kepage kelis gabalėlius, norėdami nustatyti ruošimo trukmę, įveskite sunkiausiojo gabalėlio svorį. Atskiri gabalėliai turėtų būti maždaug vienodo dydžio.





Galioja tokia taisyklė: kuo didesnis kepsnys, tuo žemesnė temperatūra ir ilgesnė ruošimo trukmė.

Kepsnį ir griliu keptą gabalėlį apverskite prabėgus maždaug 1/2–2/3 nurodyto laiko.

Jei norite ruošti pagal savo receptą, orientuokitės pagal panašius patiekalus. Papildomos informacijos rasite kepimo, troškinimo ir kepimo griliu patarimuose, pateiktuose nustatymo lentelių apačioje.

Iš kameros išimkite nenaudojamus priedus. Taip paruošimo rezultatas bus optimalus ir sutaupysite iki 20 procentų elektros energijos.

Naudoti kaitinimo būdai:

-  4D karšto oro srautas
-  Viršutinis / apatinis kaitinimas
-  Kepimas karšto oro srautu
-  Didelis grilis
-  Garinimas

Garų intensyvumo pakopos lentelėje nurodytos skaičiais:

- 1 = nedidelis
- 2 = vidutinis
- 3 = didelis

Patiekalas	Priedas / indas	Įstūmimo lygis	Kaitinimo būdas	Temperatūra, °C / grilio pakopa	Garų intensyvumas	Trukmė, min.
<b>Kiauliena</b>						
Kiaulienos kepsnys, be odos, pvz., iš sprandinės, 1,5 kg	Grotelės	1		180-200	-	120-130
Kiaulienos kepsnys, be odos, pvz., iš sprandinės, 1,5 kg	Indas be dangčio	1		180-190	1	110-130
Kiaulienos kepsnys su oda, pvz., mentė, 2 kg	Grotelės	1		190-200	-	130-140

\* Įkaitinti.

\*\* Pirmiausia į indą įpilti maždaug 100 ml skysčio; veikiant režimui reikia papildyti vandens bakelį.

\*\*\* Universalųjį padėklą įstumti po apačia, į 1 įstūmimo lygį.

\*\*\*\* Apverstį praėjus 2/3 viso laiko.

\*\*\*\*\* Nevartyti.



Patiekalas	Priedas / indas	Ištūmimo lygis	Kaitinimo būdas	Temperatūra, °C / grilio pakopa	Garų intensyvumas	Trukmė, min.
Kiaulienos kepsnys su oda, pvz., mentė, 2 kg	Indas be dangčio	1		100	-	25-30
				170-180	1	60-80
				200-210	-	25-30
Kiaulienos išpjovos kepsnys, 1,5 kg	Indas be dangčio	1		220-230	-	70-80
Kiaulienos išpjovos kepsnys, 1,5 kg	Indas be dangčio	1		170-180	1	80-90
Kiaulienos filė, 400 g	Grotelės	2		220-230	-	20-25
Kiaulienos filė, 400 g	Indas be dangčio	1		210-220*	1	25-30
Kiaulienos filė, 400 g	Garinimo padėklas	2		100	-	18-20
Kaselio kepsnys su kaulu, 1 kg (įpylus šiek tiek vandens)	Indas su dangčiu	1		210-220	-	60-80
Kaselio kepsnys su kaulu, 1 kg	Indas be dangčio	1		160-170	1	70-80
Kiaulienos didkepsnis, 2 cm storio	Grotelės	3		2	-	16-20
Apvalūs kiaulienos kepsneliai, 3 cm storio (įkaitinti 5 min.)	Grotelės	3		3*	-	8-12
<b>Jautiena</b>						
Jautienos filė, vidutiniškai iškepta, 1 kg	Grotelės	1		210-220	-	40-50
Jautienos filė, vidutiniškai iškepta, 1 kg	Indas be dangčio	1		190-200	1	50-60
Troškintas jautienos kepsnys, 1,5 kg	Indas su dangčiu	1		200-220	-	130-140
Troškintas jautienos kepsnys, 1,5 kg**	Indas be dangčio	1		150	3	30
				130	2	120-150
Jautienos pjausnys, vidutiniškai iškeptas, 1,5 kg	Grotelės	1		220-230	-	60-70
Jautienos pjausnys, vidutiniškai iškeptas, 1,5 kg	Indas be dangčio	1		190-200	1	65-80
Virta jautiena, 1,5 kg	Indas be dangčio	1		95	-	120-150
Didkepsnis, 3 cm storio, vidutiniškai iškeptas	Grotelės	2		3	-	15-20
Mėsainis, 3–4 cm aukščio****	Grotelės	2		-	-	25-35
<b>Veršiena</b>						
Veršienos kepsnys, 1,5 kg	Indas be dangčio	1		160-170	-	100-120
Veršienos kepsnys, 1,5 kg	Indas be dangčio	1		170-180	1	90-110
Veršienos karka, 1,5 kg	Indas be dangčio	1		200-210	-	100-110
Veršienos karka, 1,5 kg	Indas be dangčio	1		170-180	1	100-120
<b>Ėriena</b>						
Ėriuko koja be kaulų, vidutiniškai iškepta, 1,5 kg	Grotelės	1		170-190	-	50-70
Ėriuko koja be kaulų, vidutiniškai iškepta, 1,5 kg	Indas be dangčio	1		170-180	1	80-90
Ėrienos nugarinė, su kaulais*****	Grotelės	1		180-190	-	40-50
Ėrienos nugarinė, su kaulais*****	Indas be dangčio	1		200-210*	1	25-30

\* Įkaitinti.

\*\* Pirmiausia į indą įpilti maždaug 100 ml skysčio; veikiant režimui reikia papildyti vandens bakelį.

\*\*\* Universalųjį padėklą ištumti po apačia, į 1 ištūmimo lygį.

\*\*\*\* Apversti praėjus 2/3 viso laiko.

\*\*\*\*\* Nevartyti.

Patiekalas	Priedas / indas	Ištūmimo lygis	Kaitinimo būdas	Temperatūra, °C / grilio pakopa	Garų intensyvumas	Trukmė, min.
Ėrienos muštinis***	Grotelės	2		3	-	12-18
<b>Dešrelės</b>						
Kepamosios dešrelės	Grotelės	2		3	-	10-20
Vienos dešrelės	Garinimo padėklas	2		80	-	14-18
Baltosios dešrelės	Garinimo padėklas	2		80	-	12-20
<b>Mėsos patiekalai</b>						
Maltos mėsos kepsnys, 1 kg	Indas be dangčio	1		170-180	-	70-80
Maltos mėsos kepsnys, 1 kg	Indas be dangčio	1		190-200	1	70-80
* Įkaitinti.						
** Pirmiausia į indą įpilti maždaug 100 ml skysčio; veikiant režimui reikia papildyti vandens bakelį.						
*** Universalųjį padėklą įstumti po apačia, į 1 ištūmimo lygį.						
**** Apversti praėjus 2/3 viso laiko.						
***** Nevartyti.						

## Kepimo ir troškinimo patarimai

Kamera tampa labai nešvari.	Patiekalą ruoškite keptuve su dangčiu ir nustatę aukštą temperatūrą arba naudokite grilio padėklą. Patiekalas geriausiai bus paruoštas grilio padėkle. Grilio padėklą galite įsigyti kaip specialųjį priedą.
Kepsnys yra per tamsus, o plutelė vietomis sudegusi ir (arba) kepsnys yra per sausas.	Patikrinkite ištūmimo lygį ir temperatūrą. Kitą kartą nustatykite žemesnę temperatūrą ir, jei reikia, sutrumpinkite kepimo trukmę.
Plutelė per plona.	Padidinkite temperatūrą arba pasibaigus kepimo trukmei trumpam įjunkite grilį.
Kepsnys atrodo gerai, tačiau prisvilo padažas.	Kitą kartą parinkite mažesnį kepimo indą ir, jei reikės, įpilkite daugiau skysčio.
Kepsnys atrodo gerai, tačiau padažas yra per šviesus ir vandeningas.	Kitą kartą naudokite didesnį kepimo indą arba, jei reikės, įpilkite mažiau skysčio.
Troškinant mėsa pridega.	Dangtis turi tikti kepimo indui ir gerai užsidaryti. Sumažinkite temperatūrą ir troškindami įpilkite daugiau skysčio.

## Žuvis

Jūsų prietaise yra daug skirtingų kaitinimo būdų, skirtų žuviai ruošti. Nustatymo lentelėse pateikti optimalūs įvairių patiekalų nuostatai.

Visos žuvies vartyti nereikia. Įkiškite į kamerą visą žuvį plaukimo padėtyje, nugaros peleku į viršų. Į žuvies pilvą įkišta įpjauta bulvė arba mažas karščiui atsparus indas užtikrina stabilią žuvies padėtį.

Žuvis bus tinkamai paruošta, kai lengvai nusiplėš žuvies pelekas.

### Kepimas ir kepimas griliu ant grotelių

Griliu kepamus gabalėlius dėkite ant grotelių. Papildomai į žemesnį ištūmimo lygį (bent per vieną pakopą) įstumkite universalųjį padėklą, nusklembtąją dalį atsukę į prietaiso durelių pusę.

Atsižvelgdami į žuvies dydį ir rūšį, į universalųjį padėklą įpilkite iki ½ litro vandens. Į jį subėgs lašantis skystis. Sklis mažiau dūmų ir kamera liks švari.

Įjungus grilio režimą prietaiso durelės turi būti uždarytos. Niekada nekepkitė griliu atidarę prietaiso dureles.

Jei įmanoma, griliu kepkitė panašaus storio ir svorio gabalėlius. Taip jie tolygiai apskrus ir išliks skaniai sultingi. Kepamus gabalėlius dėkite tiesiog ant grotelių.

Griliu kepamus gabalėlius vartykite specialiomis grilio žnyplėmis. Jei į žuvį įbesite šakutę, ji neteks sulčių ir taps sausa.

### Pastabos

- Grilio kaitinimo elementas vis įsijungia ir išsijungia ir tai yra normalu. Įsijungimo ir išsijungimo dažnis priklauso nuo nustatytos grilio pakopos.
- Kepant griliu gali susidaryti dūmų.

### Kepimas ir garinimas inde

Naudokite tik orkaitės režimui pritaikytą indą. Patikrinkite, ar indas telpa į kamerą.

Labiausiai tinka stiklinis indas. Karštą stiklinį indą statykite ant sauso pagrindo. Jei pagrindas bus šlapias arba šaltas, stiklas gali suskilti.

Blizgūs keptuvai iš nerūdijančiojo plieno arba aliuminio šilumą atspindi kaip veidrodis, todėl juos galima naudoti tik tam tikromis sąlygomis. Žuvis kepa lėčiau ir mažiau apskrunda. Parinkite aukštesnę temperatūrą ir (arba) ilgesnę ruošimo trukmę.

Laikykitės gamintojo pateiktų nuorodų dėl kepimo indų.

### Indas be dangčio

Norint paruošti visą žuvį, geriausia naudoti aukštą kepimo formą. Formą pastatykite ant grotelių. Jei tinkamo indo neturite, naudokite universalųjį kepimo padėklą.

### Indas su dangčiu

Ruošiant inde su dangčiu, kamera lieka daug švaresnė. Patikrinkite, ar dangtis tinka, ar jis gerai užsidaro. Indą padėkite ant grotelių.

Garindami į indą įpilkite du arba tris valgomuosius šaukštus skysčio ir truputį citrinų sulčių arba acto.

Kai baigus ruošti nukeliamas indo dangtis, gali prasiskverbti labai karštų garų. Pakelkite dangčio galinę dalį, kad karštų garų srautas nebūtų nukreiptas į kūną.

Traški gali būti net ir inde su dangčiu paruošta žuvis. Naudokite keptuvą su stikliniu dangčiu ir nustatykite aukštesnę temperatūrą.

### Mėsos kepimas garų srauto funkcija

Tam tikri patiekalai tampa traškesni ir mažiau išsausėja, jei jie ruošiami įjungus garų srauto funkciją.

Naudokite indą be dangčio. Indas turi būti atsparus karščiui ir garams.

Žuvies vartyti nereikia.

Garų srauto funkciją įjunkite, kaip nurodyta nustatymų lentelėje. Kai kurie patiekalai geriausiai paruošiami nustatant kelis skirtingus ruošimo etapus. Jie nurodyti lentelėje.

### Garinimas

Naudojant funkciją „Garinimas“, mėsa ruošiama ją tausojant, todėl ji lieka labai sultinga.

Ruošiant didesnius gabalėlius įkaitinimo laikas ir ruošimo trukmė yra ilgesni. Jei norite kartu ruošti kelis sunkesnius gabalėlius, ilgesnis bus įkaitinimo laikas, o ne ruošimo trukmė.

Žuvies vartyti nereikia.

Naudokite XL dydžio skylėtąjį garinimo padėklą ir po juo įstumkite universalųjį padėklą. Galite naudoti ir stiklinį dubenį, kuris statomas ant grotelių.

Įprastai vandens vonelėje ruošiamus maisto produktus uždenkite folija.

### Rekomenduojamos nustatymo reikšmės

Lentelėje nurodyti mėsos patiekalams ruošti optimalūs kaitinimo būdai. Temperatūra ir ruošimo trukmė priklauso nuo maisto produktų kiekio, savybių ir temperatūros. Todėl nurodytos nustatymo sritys. Pirmiausia pabandykite nustatę žemesnes reikšmes. Jei reikia, kitą kartą nustatykite didesnę reikšmę.

Nustatymo reikšmės galioja neįdarytą, kepti paruoštą ir šaldytuvo temperatūros žuvį dedant į neįkaitintą orkaitę. Taip sutaupysite iki 20 procentų elektros energijos. Jei iš anksto įkaitinsite, nurodytas ruošimo laikas sutrumpės keliomis minutėmis.

Lentelėje pateikti žuvies ruošimo duomenys ir nurodytas rekomenduojamas svoris. Jei norite kepti sunkesnę žuvį, bet kuriuo atveju nustatykite žemesnę temperatūrą. Jei kepate kelias žuvis, norėdami nustatyti ruošimo trukmę, įveskite sunkiausios svorį. Žuvis turėtų būti maždaug vienodo dydžio.





Galioja tokia taisyklė: kuo didesnė žuvis, tuo žemesnė temperatūra ir ilgesnė ruošimo trukmė.

Jei žuvis yra ne plaukimo padėtyje, ją apverskite praėjus maždaug 1/2–2/3 nustatyto laiko.

**Pastaba.** Naudokite tik parinktai temperatūrai tinkantį kepimo popierių. Kepimo popierių visada tinkamai apkarpykite.

Iš kameros išimkite nenaudojamus priedus. Taip paruošimo rezultatas bus optimalus ir sutaupysite iki 20 procentų elektros energijos.











Naudoti kaitinimo būdai:

-  Kepimas karšto oro srautu
-  Didelis grilis
-  Picos kepimo režimas
-  „coolStart“ funkcija
-  Garinimas

Garų intensyvumo pakopos lentelėje nurodytos skaičiais:

- 1 = nedidelis
- 2 = vidutinis
- 3 = didelis

Patiekalas	Priedas / indas	Įstūmimo lygis	Kaitinimo būdas	Temperatūra, °C / grilio pakopa	Garų intensyvumas	Trukmė, min.
<b>Žuvis</b>						
Žuvis, kepta griliu, visa, 300 g, pvz., upėtakis	Grotelės	1		170-190	-	20-30
Žuvis, kepta, visa, 300 g, pvz., upėtakis	Universalusis padėklas	1		170-180	2	15-20
				160-170	-	5-10
Žuvis, ruošta garuose, visa, 300 g, pvz., upėtakis	Garinimo padėklas	2		80-90	-	15-25
* Įkaitinti.						
** Universalųjį padėklą įstumti po apačia, į 1 įstūmimo lygį.						
*** Atkreipti dėmesį į duomenis, nurodytus ant pakuotės.						

Patiekalas	Priedas / indas	Ištūmimo lygis	Kaitinimo būdas	Temperatūra, °C / grilio pakopa	Garų intensyvumas	Trukmė, min.
Žuvis, kepta griliu, visa, 1,5 kg, pvz., lašiša	Grotelės	1		170-190	-	30-40
Žuvis, ruošta garuose, visa, 1,5 kg, pvz., menkė	Garinimo padėklas	2		80-90	-	35-50
<b>Žuvies filė</b>						
Žuvies filė, natūrali, kepta griliu	Grotelės	2		1*	-	15-25
Žuvies filė, natūrali, ruošta garuose	Garinimo padėklas	2		80-100	-	10-16
<b>Žuvies kotletai</b>						
Žuvies kotletai, 3 cm storio	Grotelės	2		3	-	18-22
<b>Žuvis, šaldyta</b>						
Žuvis, visa, 300 g, pvz., upėtakis	Garinimo padėklas	2		80-100	-	20-25
Žuvies filė, natūrali	Indas su dangčiu	1		210-230	-	25-40
Žuvies filė, apkepta***	Kepimo padėklas	1		-	-	-
Žuvies filė, apkepta	Indas be dangčio	1		200-220	2	35-45
Žuvies piršteliai***	Kepimo padėklas	1		-	-	-
<b>Žuvies patiekalai</b>						
Žuvies paštetas	Pašteto forma	1		70-80	-	45-80
* Įkaitinti.						
** Universalųjį padėklą įstumti po apačia, į 1 ištūmimo lygį.						
*** Atkreipti dėmesį į duomenis, nurodytus ant pakuotės.						

## Daržovės, garnyras ir kiaušiniai

Čia pateikta informacijos apie šviežių ir šaldytų daržovių, bulvių, ryžių, grūdų ir kiaušinių garinimą. Čia taip pat pateikta duomenų apie, pvz., užšaldytų gruzdintų bulvyčių, kepimą.

### Garinimas

Naudokite tik originalius priedus. Jei garinate XL dydžio skylėtajame garinimo padėkle, po juo visada papildomai įstumkite universalųjį padėklą. Į jį subėgs lašantis skystis.

### Garinimas viename lygyje

Visada naudokite nustatymų lentelėse nurodytą ištūmimo lygį.

### Garinimas dviejuose lygiuose

Dviejuose lygiuose labiausiai tinka kartu garinti, pvz., brokolius ir bulves. Jei maisto produktų ruošimo garuose laikas skiriasi, trumpiau ruošiamus produktus sudėkite vėliau.

- Grotelės ir garinimo padėklas, S dydis, skylėtasis ir (arba) nes skylėtasis: 3 lygis
- Skylėtasis garinimo padėklas, XL dydis: 2 lygis

### Indas

Jei naudojate indą, jį statykite ant grotelių arba ant XL dydžio garinimo padėklo.

Indas turi būti atsparus karščiui ir gams. Jei indo sienelės yra storesnės, pailgėja ruošimo laikas.

Įprastai vandens vonelėje ruošiamus maisto produktus uždenkite folija.

### Ruošimo laikas ir kiekis

Ruošimo laikas garinant priklauso nuo gabalėlių dydžio, tačiau nepriklauso nuo bendro kiekio. Jei bendras kiekis yra didesnis, ilgesnis bus įkaitinimo laikas, o ne ruošimo trukmė.

Ruošiant didesnius gabalėlius įkaitinimo laikas ir ruošimo trukmė yra ilgesni. Jei norite kartu ruošti kelis sunkesnius gabalėlius, ilgesnis bus įkaitinimo laikas, o ne ruošimo trukmė.

Atkreipkite dėmesį į nustatymų lentelėje nurodytus gabalėlių dydžius. Jei gabalėliai mažesni, ruošimo laikas bus trumpesnis, o jei didesni – ilgesnis. Kokybė ir sunokimas taip pat turi įtakos ruošimo laikui. Todėl nurodytos nustatymo reikšmės yra tik orientacinės.

Maisto produktus inde visada paskirstykite tolygiai. Jei sluoksnių aukštis netolygus, maistas bus išgarintas nevienodai. Į garinimo padėklą nesudėkite per daug slėgimui jautrių maisto produktų. Geriau naudokite du padėklus.

### Ryžiai ir grūdai

Įpilkite nurodytą santykį vandens arba skysčio. Pvz., 1:1,5, reiškia, kad kiekvienam 100 g ryžių reikia įpilti 150 ml skysčio.

### Kepinių kepimas įprastu ir grilio režimu

Naudokite tik originalius priedus.

### Ruošimas viename lygyje

Visada naudokite nustatymų lentelėse nurodytą ištūmimo lygį.

### Ruošimas dviejuose lygiuose

Naudokite 4D karšto oro srautą. Produktai vienu metu įstumtuose padėkluose nebūtinai turi būti paruošti tuo pačiu metu:

- universalusis padėklas: 3 lygis
- kepimo padėklas: 1 lygis

### Priedai

Atkreipkite dėmesį, kad visada naudotumėte tinkamą priedą ir jį įstumtumėte tinkamai.

### Grotelės

Groteles įstumkite atvira puse link prietaiso durelių ir išlenkimo į apačią. Indą ir formas visada dėkite ant grotelių.

### Universalusis padėklas arba kepimo padėklas

Universalųjį padėklą arba kepimo padėklą, nusklembtąją dalį atsukę į prietaiso durelių pusę, atsargiai įstumkite iki galo.

### Kepimo popierius

Naudokite tik parinktai temperatūrai tinkantį kepimo popierių. Kepimo popierių visada tinkamai apkarpykite.

### Rekomenduojamos nustatymo reikšmės



Lentelėje pateiktas optimalus kaitinimo būdas skirtingiems patiekalams. Temperatūra ir trukmė priklauso nuo maisto produktų kiekio ir jų savybių. Todėl nurodytos nustatymo sritys. Pirmiausia pabandykite nustatę žemesnes reikšmes. Esant žemesnei temperatūrai kepiniai tolygiai parus. Jei reikia, kitą kartą nustatykite didesnę reikšmę.

Nustatymo reikšmės galioja patiekalams dedant į neįkaitintą kamerą. Jei iš anksto įkaitinsite, nurodytas laikas sutrumpės keliomis minutėmis.

Ruošiant kai kuriuos patiekalus, įkaitinti būtina ir tai nurodyta lentelėje. Patiekalą ir priedus į orkaitę dėkite tik pasibaigus įkaitinimui.





















Jei norite ruošti pagal savo receptą, orientuokitės pagal lentelėje nurodytą panašų patiekalą.

Naudoti kaitinimo būdai:

-  4D karšto oro srautas
-  Didelis grilis
-  „coolStart“ funkcija
-  Garinimas



























Garų intensyvumo pakopos lentelėje nurodytos skaičiais:

- 1 = nedidelis
- 2 = vidutinis
- 3 = didelis

Patiekalas	Priedas / indas	Įstūmimo lygis	Kaitinimo būdas	Temperatūra, °C / grilio pakopa	Garų intensyvumas	Trukmė, min.
<b>Daržovės, šviežios</b>						
Artišokai, nesmulkinti, garinimas	Garinimo padėklas	2		100	-	30-35
Žiedinis kopūstas, visas, garinimas	Garinimo padėklas	2		100	-	25-35
Troškinti smulkintus brokolius	Garinimo padėklas	2		100	-	6-9
Troškinti žalias pupas	Garinimo padėklas	2		100	-	18-25
Morkų griežinėliai, garinti	Garinimo padėklas	2		100	-	10-20
Kaliaropių griežinėliai, garinti	Garinimo padėklas	2		100	-	20-25
Garinti porų žiedus	Garinimo padėklas	2		100	-	6-9
Garinti kukurūzų burbuoles	Garinimo padėklas	2		100	-	30-40
Burokėliai, nesmulkinti, garinti	Garinimo padėklas	2		100	-	43-50
Baltosios šparaginės pupelės, nesmulkintos, garinti	Garinimo padėklas	2		100	-	7-15
Špinatai, garinti	Garinimo padėklas	2		100	-	2-3
Cukinių griežinėliai, garinti	Garinimo padėklas	2		100	-	3-4
<b>Daržovės, šaldytos</b>						
Špinatai	Garinimo padėklas	2		100	-	15-25
Žiedinis kopūstas	Garinimo padėklas	2		100	-	5-8
Žaliosios pupos	Garinimo padėklas	2		100	-	6-10
Brokoliai	Garinimo padėklas	2		100	-	6-7
Žirniai	Garinimo padėklas	2		100	-	3-10
Morkos	Garinimo padėklas	2		100	-	4-6
Briuseliniai kopūstai	Garinimo padėklas	2		100	-	5-10
Daržovių mišinys, 1 kg	Garinimo padėklas	2		100	-	10-15

\* Atkreipti dėmesį į duomenis, nurodytus ant pakuotės.



Patiekalas	Priedas / indas	Ištūmimo lygis	Kaitinimo būdas	Temperatūra, °C / grilio pakopa	Garų intensyvumas	Trukmė, min.
<b>Daržovių patiekalai</b>						
Griliu keptos daržovės	Universalusis padėklas	3		3	-	10-15
Daržovių apkepas, garinti	Porcijų formelės	1		100	-	50-70
<b>Bulvės</b>						
Keptos bulvės, perpjaautos pusiau	Universalusis padėklas	1		160-180	-	45-60
Keptos bulvės, perpjaautos pusiau	Universalusis padėklas	2		180-190	1	40-50
Bulvės su lupenomis, visos	Garinimo padėklas	2		100	-	35-45
Virtos bulvės, ketvirčiai	Garinimo padėklas	2		100	-	20-25
Kukuliai	Garinimo padėklas	2		95	-	20-25
<b>Gaminiai iš bulvių, šaldyti</b>						
Bulviniai blynai*	Universalusis padėklas	2		-	-	-
Bulvių krepšeliai, įdaryti*	Universalusis padėklas	1		-	-	-
Bulvių maltinukai*	Kepimo padėklas	1		-	-	-
Gruzdintos bulvytės*	Kepimo padėklas	1		-	-	-
Gruzdintos bulvytės, 2 lygmenys (kartkartėmis apversti)	Universalusis padėklas + kepimo padėklas	3+1		200-220	-	30-40
<b>Ryžiai</b>						
„Basmati“ ryžiai, 1:1,5	Žemas indas	1		100	-	20-30
Ilgagrūdžiai ryžiai, 1:1,5	Žemas indas	1		100	-	20-30
Rudieji ryžiai, 1:1,5	Žemas indas	1		100	-	35-45
„Parboiled“ ryžiai, 1:1,5	Žemas indas	1		100	-	15-20
Daugiaryžis, 1:2	Žemas indas	1		100	-	25-35
<b>Grūdai</b>						
Kuskusas, 1:1	Žemas indas	1		100	-	6-10
Sorų grūdai, neskaldyti, 1:2,5	Žemas indas	1		100	-	25-35
Kukurūzų miltų košė / kukurūzų kruopos, 1:5	Žemas indas	1		100	-	20-45
Miežiai, 1:2,5	Žemas indas	1		80-100	-	35-45
Lęšiai, 1:2	Žemas indas	1		100	-	35-50
Baltosios pupelės, baltosios, išbrinkintos; 1:2	Žemas indas	1		100	-	65-75
Manų kruopų kukuliai	Garinimo padėklas	2		95	-	6-10
<b>Kiaušinis</b>						
Kiaušiniene iš 2 kiaušinių	Indas be dangčio	1		80	-	14-16
Kiaušiniai, kietai virti	Garinimo padėklas	2		100	-	9-11
Kiaušiniai, minkštai virti	Garinimo padėklas	2		100	-	6-8

\* Atkreipti dėmesį į duomenis, nurodytus ant pakuotės.

## Desertai

Savo prietaisu galite patys labai paprastai paruošti įvairiausių desertus.

### Jogurto paruošimas

Iš kameros išimkite priedus ir rėmą. Kamera turi būti tuščia.

- 1 litrą pieno (3,5 % riebumo) ant kaitlentės įkaitinkite iki 90 °C ir paskui atvėsinkite iki 40 °C. Jei naudojate UAT pieną, pakanka įkaitinti iki 40 °C.
- Įmaišykite 150 g jogurto (šaldytuvo temperatūros).
- Supilstykite į puodelius arba mažas taures ir uždenkite šviežumą palaikančia plėvele.
- Puodelius arba taures statykite ant orkaitės dugno ir ruoškite, kaip nurodyta lentelėje.
- Paruošę, jogurtą įdėkite į šaldytuvą ir palaikykite, kol atauš.

### Ryžių košės su pienu ruošimas

1. Pasverkite ryžius ir įpilkite 2,5 karto daugiau pieno.
2. Į puodą ryžių ir pieno įpilkite maždaug tiek, kad aukštis nuo dugno būtų daugiausia 2,5 cm. Didesnius kiekius galite ruošti ir universaliajame padėkle.
3. Nustatykite, kaip nurodyta lentelėje.
4. Baigę ruošti pamaišykite. Likęs pienas greičiau susigers.

## Kompotas

Pasverkite vaisius ir įpilkite maždaug 1/3 vandens. Pagal skonį įberkite cukraus ir prieskonių. Nustatykite, kaip nurodyta lentelėje.

### Crème Caramel ir Crème Brûlée

Sudėkite masę į 2–3 cm aukščio formeles. Formeles sudėkite tiesiog į XL dydžio skylėtąjį garinimo padėklą. Vandens vonelės naudoti nereikia. Nustatykite, kaip nurodyta lentelėje.

Įprastai vandens vonelėje ruošiamus maisto produktus uždenkite folija.

Jei formelės pagamintos iš labai storos medžiagos, ruošimo laikas gali pailgėti.

### Garinės bandelės

Paruoškite mielinę tešlą pagal receptą, nenaudodami rauginimo laiko. Suformuotus rutuliukus sudėkite į XL dydžio skylėtąjį garinimo padėklą ir palaukite, kol tešla iškiils. Nustatykite, kaip nurodyta lentelėje.

### Rekomenduojamos nustatymo reikšmės

Naudoti kaitinimo būdai:

- Garinimas
- Tešlos kildinimas

Patiekalas	Priedai / indas	Įstūmimo lygis	Kaitinimo būdas	Temperatūra, °C/ gaminimo pakopa	Trukmė, min
Krembrulė	Porcijų formelės	1		85	20-30
„Crème caramel“	Porcijų formelės	1		85	25-35
Garinės bandelės	Universalusis padėklas	1		100	25-30
Jogurtas	Porcijų formelės	Kameros dugnas		1	300-360
Ryžių košė su pienu, 1:2,5	Universalusis padėklas	1		100	35-45
Vaisių kompotas	Universalusis padėklas	1		100	10-20

## Viso meniu ruošimas

Savo prietaise galite vienu metu paruošti visą meniu. Kito maisto skonis arba aromatas nepersiduos.

Iš pradžių į gaminimo kamerą įdėkite ilgiausiai ruošiamą patiekalą, o likusius patiekalus įdėkite reikiamu laiku vėliau. Tada visi patiekalai bus ištroškinti tuo pačiu metu.

### Garinimas

Ruošiant visą meniu garu, bendras ruošimo laikas pailgėja, nes kiekvieną kartą, atidarius prietaiso dureles, išsiveržia šiek tiek garų, todėl prietaisas turi įkaisti iš naujo.

Atkreipkite dėmesį į pastabas atitinkamuose šios skyriaus skirsniuose:

- įkaitinimo laikas skiriasi priklausomai nuo patiekalų dydžio ir svorio
- gaminimo laikas nepriklauso nuo kiekio
- naudokite atsparius garui indus
- sufle uždenkite folija
- universaliojo kepinimo skardą visada įstumkite 1 lygyje

### Priedų įstūmimo lygiai

Priedus visada įstumkite nurodyta eilės tvarka:

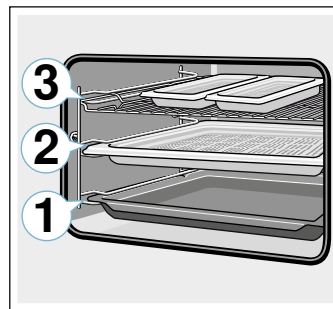

- 3 lygis: grotelės su garinimo indu, S dydis
- 2 lygis: garinimo indas, XL dydis
- 1 lygis: universalusis padėklas



### Rekomenduojamos nustatymo reikšmės

Naudotas kaitinimo būdas:

- Garinimas

Patiekalas	Priedas / indas	Ištūmimo lygis	Kaitinimo būdas	Temperatūra, °C	Trukmė, min.
Užšaldyta lašišos filė	garinimo indas be skylučių, S dydis	3		100	20
Brokoliai	garinimo indas su skylutėmis, XL dydis	2		100	9
Virtos bulvės, ketvirčiai	garinimo indas su skylutėmis, S dydis	3		100	25

## Ekonomiškieji kaitinimo būdai

Ekonomiškas karšto oro srautas ir ekonomiškas viršutinis / apatinis kaitinimas yra pažangūs kaitinimo būdai, skirti švelniam mėsos, žuvies ir kepinų ruošimui. Prietaisas optimaliai reguliuoja energijos tiekimą į kamerą. Patiekalas yra palaipsniui ruošiamas naudojant likutinę šilumą. Taip jis lieka sultingesnis ir mažiau paruduoja. Atsižvelgiant į ruošimo būdą ir maisto produktus, galima sutaupyti energijos.

Patiekalus įdėkite į šaltą ir tuščią kamerą. Ruošiant patiekalus prietaiso durelės turi būti uždarytos.

Iš kameros išimkite nenaudojamus priedus. Taip paruošimo rezultatas bus optimalus ir sutaupsite elektros energijos.

Naudokite tik originalius prietaiso gamintojo nurodytus priedus. Jie yra optimaliai pritaikyti kamerai ir darbo režimams.

### Priedai

Atkreipkite dėmesį, kad visada naudotumėte tinkamą priedą ir jį įstumtumėte tinkamai.

### Grotelės

Groteles įstumkite atvira puse link prietaiso durelių ir išlenkimu į apačią. Indą ir formas visada dėkite ant grotelių.

### Universalusis padėklas arba kepinimo padėklas

Universalųjį padėklą arba kepinimo padėklą, nusklembtąją dalį atsukę į prietaiso durelių pusę, atsargiai įstumkite iki galo.

## Kepimo formos ir indai

Geriausiai tinka tamsios kepinimo formos iš metalo. Taip sutaupysite iki 35 procentų elektros energijos.

Indai iš nerūdijančio plieno arba aliuminio šilumą atspindi kaip veidrodis. Geriau naudoti šviesos neatspindinčius indus iš emalio, karščiui atsparaus stiklo ar dengto, slegiant išlieto aliuminio.

Baltose kepinimo formose, keraminėse ir stiklinėse formose maistas kepa ilgiau, o pyragai paruduoja netolygiai.

## Kepimo popierius



Naudokite tik parinktai temperatūrai tinkantį kepinimo popierių. Kepimo popierių visada tinkamai apkarpykite.

## Rekomenduojamos nustatymo reikšmės

Čia pateikta duomenų apie įvairius patiekalus. Temperatūra ir kepinimo trukmė priklauso nuo tešlos kiekio ir savybių. Todėl nurodytos nustatymo sritys. Pirmiausia pabandykite nustatę žemesnes reikšmes. Esant žemesnei temperatūrai kepiniai tolygiai parus. Jei reikia, kitą kartą nustatykite didesnę reikšmę.

**Pastaba.** Nustačius aukštesnę temperatūrą kepinimo laikas nesutrumpės. Iškeps tik pyragų ar kepinų išorė, tačiau vidus liks žalias.

Naudoti kaitinimo būdai:

-  Ekonomiškas karšto oro srautas
-  Ekonomiškas viršutinis / apatinis kaitinimas

Patiekalas	Priedas / indas	Ištūmimo lygis	Kaitinimo būdas	Temperatūra, °C	Trukmė, min.
<b>Pyragai formose</b>					
Plakto tešlos pyragas formoje	Vainiko / keksos kepinimo forma	1		140-160	60-80
Torto pagrindas iš minkštos trapios tešlos	Torto pagrindo forma	1		140-160	20-40
Biskvitinis pagrindas, 2 kiaušiniai	Torto pagrindo forma	1		150-170	20-30
Biskvitinis tortas, 3 kiaušiniai	Atidaromoji forma, 26 cm Ø	1		160-170	25-35
Biskvitinis tortas, 6 kiaušiniai	Atidaromoji forma, 28 cm Ø	1		150-160	50-60
Mielinė romo boba	Keksos forma	1		150-160	65-75
<b>Pyragai ant padėklo</b>					
Plakto tešlos pyragas su sausais priedais	Kepimo padėklas	1		160-180	20-40
Smėlinės tešlos pyragas su sausais priedais	Kepimo padėklas	1		170-180	25-35
Mielinė pynė, mielinis žiedas	Kepimo padėklas	1		150-160	35-45
Mielinis pyragas su sausais priedais	Kepimo padėklas	1		150-170	20-35
<b>Maži kepiniai</b>					
Keksiukai	Keksiukų padėklas	2		160-180	15-30
Maži sausainiai	Kepimo padėklas	1		150-160	25-35

Patiekalas	Priedas / indas	Ištūmimo lygis	Kaitinimo būdas	Temperatūra, °C	Trukmė, min.
Sluoksniuotos tešlos kepiniai	Kepimo padėklas	2		170-190	25-50
Plikytos tešlos kepiniai	Kepimo padėklas	1		200-220	35-45
Sausainiai	Kepimo padėklas	2		140-160	15-30
Švirkštu formuojami sausainiai	Kepimo padėklas	2		140-150	25-40
Maži mieliniai sausainiai	Kepimo padėklas	1		150-160	30-40
<b>Duona ir bandelės</b>					
Rugių ir kviečių miltų duona, 1,5 kg	Keturkampė forma	1		200-210	35-45
Plokščia duona	Universalusis padėklas	1		240-250	20-25
Bandelės, saldžios, šviežios	Kepimo padėklas	1		170-190	15-20
Bandelės, šviežios	Kepimo padėklas	1		180-200	25-35
<b>Mėsa</b>					
Kiaulienos kepsnys, be odos, pvz., iš sprandinės, 1,5 kg	Indas be dangčio	1		180-190	120-140
Troškintas jautienos kepsnys, 1,5 kg	Indas su dangčiu	1		200-220	140-160
Veršienos kepsnys, 1,5 kg	Indas be dangčio	1		170-180	110-130
<b>Žuvis</b>					
Žuvis, troškinta, visa, 300 g, pvz., upėtakis	Indas su dangčiu	1		190-210	25-35
Žuvis, troškinta, visa, 1,5 kg, pvz., lašiša	Indas su dangčiu	1		190-210	45-55
Žuvies filė, natūrali, troškinta	Indas su dangčiu	1		190-210	15-35

## Akrilamidas maisto produktuose

Akrilamidas pirmiausia susidaro dideliame karštyje ruošiant grūdinius ir bulvių patiekalus, pavyzdžiui, bulvių

traškučius, gruzdintas bulvytes, skrebučius, bandeles, duoną arba mažus kepinius (keksus, meduolius, trapius sausainius).

### Patarimai, kaip ruošti, kad akrilamido būtų mažai

Bendroji informacija	<ul style="list-style-type: none"> <li>Parinkite kuo trumpesnę ruošimo trukmę.</li> <li>Patiekalus ruoškite tol, kol jie taps gelsvai auksinės spalvos, neskrudinkite iki tamsios spalvos.</li> <li>Dideliuose, storuose gabaluose yra mažiau akrilamido.</li> </ul>
Kepimas	Viršutinis / apatinis kaitinimas, maks. 200 °C. Karšto oro srautas, maks. 180 °C.
Sausainiai	Viršutinis / apatinis kaitinimas, maks. 190 °C. Karšto oro srautas, maks. 170 °C. Kiaušinis arba kiaušinio trynys sumažina akrilamido susidarymą.
Orkaitėje ruošiamos gruzdintos bulvytės	Tolygiai ir vienu sluoksniu paskirstykite ant padėklo. Padėkle kepkite mažiausiai 400 g, kad bulvytės neišsausėtų.

## Lėtas troškinimas

Lėtas troškinimas – tai lėtas maisto ruošimas žemoje temperatūroje. Todėl šis režimas dar vadinamas ruošimo žemoje temperatūroje režimu.

Lėto troškinimo režimas puikiai tinka jautriems gabalėliams (pvz., minkštiems jautienos, veršienos, kiaulienos, érienos ir paukštienos gabalėliams), kurie turi būti vidutiniškai iškepę arba „paruošti iki tam tikro lygio“. Mėsa lieka labai sultinga, minkšta ir švelni.

Privalumas: Jūs galite laisvai planuoti meniu, nes ilgai troškintą mėsą galima ilgai laikyti šiltai. Ruošiant mėsos vartyti nereikia. Prietaiso durelės turi būti uždarytos, kad būtų išlaikytas vienodas ruošimo klimatas.

Naudokite tik šviežią ir higieniškai paruoštą mėsą be kaulų. Pašalinkite visas sausgysles ir riebius kraštus. Lėtai troškinant tirpstantys riebalai suteikia nemalonaus prieskonio. Galite naudoti ir prieskoniais paskanintą arba marinuotą mėsą. Nenaudokite atitirpintos mėsos.

Lėtai troškintą mėsą galima pjaustyti iš karto. Jos palaikyti nereikia. Taikant šį ypatingą ruošimo metodą mėsa atrodo rožinė, tačiau ji nėra žalia arba per mažai iškepta.

**Pastaba.** Naudojant lėto troškinimo kaitinimo būdą negalima nukelti pabaigos laiko.

**Indas**

Naudokite plokščią indą, pvz., serviravimo padėklą iš porceliano arba stiklo. Nedėkite šio indo į kamerą, norėdami jį pašildyti.

Indą be dangčio visada dėkite ant 1 lygio grotelių.

Papildomos informacijos pateikta lėto troškinimo patarimuose, nustatymo lentelių apačioje.

Jūsų prietaise yra kaitinimo būdas „Lėtas troškinimas“. Šį režimą įjunkite tik kamrai visiškai atvėsus. Įdėkite indą į kamerą ir palaukite maždaug 10 minučių, kol pakankamai įšils.

Ant kaitvietės iš visų pusių, taip pat ir iš galo, mėsą kepinkite nustatę aukštą temperatūrą ir pakankamai ilgai. Paskui iš karto įdėkite į pašildytą indą. Indą su mėsa vėl įdėkite į kamerą ir nustatykite lėto troškinimo režimą.

**Rekomenduojamos nustatymo reikšmės**

Lėto troškinimo temperatūra ir ruošimo trukmė priklauso nuo mėsos dydžio, storio ir kokybės. Todėl nurodytos nustatymo sritys.

Naudotas kaitinimo būdas:

- □ Lėtas troškinimas

Patiekalas	Indas	Įstūmimo lygis	Kaitinimo būdas	Apkepinimo trukmė, min.	Temperatūra, °C	Trukmė, min.
<b>Paukštiena</b>						
Anties krūtinėlė, 400 g	Indas be dangčio	1	□	6-8	90*	45-60
Vištienos krūtinėlės filė, po 200 g	Indas be dangčio	1	□	5-7	90*	45-60
Kalakuto krūtinėlė, be kaulų, 1 kg	Indas be dangčio	1	□	8-10	90*	120-150
<b>Kiauliena</b>						
Kiaulienos išpjovos kepsnys, 5–6 cm storio, 1,5 kg	Indas be dangčio	1	□	8-10	85*	210-240
Kiaulienos filė, visa	Indas be dangčio	1	□	6-8	85*	60-90
Apvalūs kiaulienos kepsneliai, 4 cm storio	Indas be dangčio	1	□	5-7	85*	90-120
<b>Jautiena</b>						
Jautienos kepsnys (kumpis), 6–7 cm storio, 1,5 kg	Indas be dangčio	1	□	8-10	85*	240-300
Jautienos filė, visa, 1 kg	Indas be dangčio	1	□	4-6	85*	120-180
Jautienos muštinis, 5–6 cm storio	Indas be dangčio	1	□	6-8	85*	210-270
Apvalūs kiaulienos kepsneliai / žlėgtainis, 4 cm storio	Indas be dangčio	1	□	5-7	85*	60-120
<b>Veršiena</b>						
Veršienos kepsnys, 4–5 cm storio, 1,5 kg	Indas be dangčio	1	□	8-10	85*	180-240
Veršienos kepsnys, 10–15 cm storio, 1,5 kg	Indas be dangčio	1	□	8-10	85*	240-300
Veršienos filė, visa, 800 g	Indas be dangčio	1	□	5-7	85*	150-210
Apvalūs veršienos kepsneliai, 4 cm storio	Indas be dangčio	1	□	5-7	85*	90-120
<b>Ėriena</b>						
Ėrienos nugarinė, supjaustyta, po 200 g	Indas be dangčio	1	□	5-7	85*	45-75
Ėriuko koja be kaulų, vidutiniškai iškepta, 1 kg, surišta	Indas be dangčio	1	□	6-8	85*	180-240

\* Įkaitinti.

**Patarimai ilgai troškinant**

Anties krūtinėlės lėtas troškinimas.	Į keptuvę įdėkite šaltą anties krūtinėlę ir pirmiausia apkepkite pusę su oda. Pasibaigus lėto troškinimo režimui dar 3–5 minutes kepkite griliu, kad mėsa taptų traški.
Lėtai troškinta mėsa nėra tokia karšta, kaip įprastai kepama mėsa.	Kad iškepta mėsa per greitai neatauštų, pašildykite lėkštes ir patiekite karštus padažus.



## Džiovinimas

4D karšto oro srautu galite puikiai džiovinti. Taip konservuojant aromatinės medžiagos išsaugomos ištraukiant vandenį.

Naudokite tik nepriekaištingos kokybės vaisius, daržoves, žoleles ir visus produktus kruopščiai nuplaukite. Ant grotelių patieskite kepimo arba pergamentinio popieriaus. Palaukite, kol vaisiai nuvarvės, ir nusausinkite.

Jei reikia, supjaustykite vienodo dydžio gabalėliais arba plonais griežinėliais. Vaisius su luobele dėkite ant luobelės, nupjautu paviršiumi į viršų. Atkreipkite dėmesį, kad nei vaisių, nei grybų ant grotelių negalima sudėti vieno ant kito.

Daržoves nuvalykite ir paskui nuplikykite. Palaukite, kol nuo nuplikytų daržovių nuvarvės vanduo, ir jas tolygiai sudėkite ant grotelių.

Nusausinkite žoleles su stiebeliais. Žoleles mažais kuokšteliais tolygiai išdėstykite ant grotelių.

Norėdami džiovinti, naudokite toliau nurodytą įstūmimo lygį:

- 1 grotelės: 2 lygis
- 2 grotelės: 3 ir 1 lygiai

Labai sultingus vaisius ir daržoves apverskite kelis kartus. Baigtus džiovinti produktus nedelsdami nuimkite nuo popieriaus.

### Rekomenduojamos nustatymo reikšmės

Lentelėje pateikti skirtingų maisto produktų džiovinimo nuostatai. Temperatūra ir trukmė priklauso džiovinamo produkto rūšies, drėgnumo, išnokimo ir storio. Kuo ilgiau džiovinsite, tuo geriau džiovinamas produktas bus konservuotas. Kuo ploniau supjaustysite, tuo greičiau išdžius ir tuo aromatingesnis liks džiovinamas produktas. Todėl nurodytos nustatymo sritys.

Jei norite džiovinti kitokius maisto produktus, orientuokitės pagal lentelėje nurodytą panašų produktą.

Naudotas kaitinimo būdas:

-  4D karšto oro srautas

Patiekalas	Priedai	Įstūmimo lygis	Kaitinimo būdas	Temperatūra, °C	Trukmė valandomis
Sėklavaisiai (obuolių žiedai, 3 mm storio, ant grotelių po 200 g)	Grotelės	2		80	4-7
Kaulavaisiai (slyvos)	Grotelės	2		80	8-10
Šaknavaisiai (morkos), nušveistos, nuplikytos	Grotelės	2		80	4-7
Grybų griežinėliai	Grotelės	2		60	6-8
Žolelės, nuvalytos	1-2 grotelės	-		60	2-6

## Konservavimas ir sulčių nusunkimas

Savo prietaisu taip pat galite konservuoti ir sunkti sultis.

### Konservavimas

Savo prietaisu galite konservuoti vaisius ir daržoves.

#### Įspėjimas – Pavojus susižeisti!

Jei maisto produktus užkonservuosite netinkamai, užsukamieji stiklainiai gali sprogti. Laikykitės konservavimo duomenų.

#### Stiklainiai

Naudokite tik švarius ir nepažeistus užsukamuosius stiklainius. Naudokite tik karščiui atsparius, švarius ir nepažeistus guminius žiedus. Pirmiausia patikrinkite spaustukus ir spyruokles.

**Patarimas.** Stiklainiams valyti naudokite dezinfekavimo funkciją.

Vienam konservavimo etapui naudokite tik vienodo dydžio užsukamuosius stiklainius, kuriuose sudėti vienodi maisto produktai. Kameroje telpa daugiausia šeši ½, 1 arba 1½ litro talpos užsukamieji stiklainiai. Nenaudokite didesnių arba aukštesnių stiklainių. Gali sprogti dangteliai.

Kameroje kaistantys užsukamieji stiklainiai negali liestis.

#### Vaisių ir daržovių paruošimas

Naudokite tik nepriekaištingos kokybės vaisius ir daržoves. Juos kruopščiai nuplaukite.

Atsižvelgdami į vaisių ir daržovių rūšį, juos nuskuskite, išimkite sėklalzdžius ir susmulkinkite, paskui į uždaromuosius stiklainius jų įdėkite tiek, kad nuo viršaus liktų maždaug 2 cm.

Vaisiai: ant uždaromuosiuose stiklainiuose sudėtų vaisių užpilkite karšto cukraus tirpalo be putų (maždaug 400 ml vienam 1 litro stiklainiui). Vienam litrui vandens:

- maždaug 250 g cukraus, jei vaisiai saldūs,
- maždaug 500 g, jei vaisiai rūgštūs.

Daržovės: ant uždaromuosiuose stiklainiuose sudėtų daržovių užpilkite karšto virinto vandens.

Nušluostykite stiklainių krašteliu, jie turi būti švarūs. Ant kiekvieno stiklainio uždėkite guminį žiedą ir dangtelį. Uždarykite stiklainius spaustukais. Stiklainius į XL dydžio skylėtąjį garinimo padėklą sudėkite taip, kad jie nesiliestų tarpusavyje. Į universalųjį padėklą įpilkite 500 ml karšto vandens (maždaug 80 °C). Nustatykite, kaip nurodyta lentelėje.

#### Marinavimo pabaiga

Pasibaigus nurodytam ruošimo laikui, atidarykite prietaiso dureles. Užsukamuosius stiklainius iš kameros išimkite tik jiems visiškai atvėsus.

Paskui išvalykite kamerą.

**Sulčių nusunkimas**

Prieš sunkdami uogų sultis, uogas supilkite į dubenį ir apibarstykite cukrumi. Palikite mažiausiai vienai valandai, kad cukrus sugertų sultis.

Paskui uogas supilkite į XL dydžio skylėtąjį garinimo padėklą ir įstumkite į 2 lygį. Universalųjį padėklą įstumkite žemiau, kad į jį subėgtų sultys. Nustatykite, kaip nurodyta lentelėje.

Pasibaigus ruošimo laikui sukratykite uogas į servetėlę ir išspauskite likusias sultis.

Paskui išvalykite kamerą.

**Rekomenduojamos nustatymo reikšmės**

Lentelėje nurodytos vaisių ir daržovių konservavimo ir sulčių sunkimo iš vaisių orientacinės reikšmės. Jos gali priklausyti nuo patalpos temperatūros, stiklainių skaičiaus, stiklainių turinio šilumos ir kokybės. Duomenys galioja 1 litro apvaliems stiklainiams.

Naudotas kaitinimo būdas:

-  Garinimas

Patiekalas	Priedas / indas	Įstūmimo lygis	Kaitinimo būdas	Temperatūra, °C	Trukmė, min.
<b>Konservavimas</b>					
Daržovės, pvz., morkos	1 litro užsukamieji stiklainiai + XL dydžio garinimo padėklas	1		100	30-120
Kaulavaisiai, pvz., vyšnios, slyvos	1 litro užsukamieji stiklainiai + XL dydžio garinimo padėklas	1		100	25-30
Sėklavaisiai, pvz., obuoliai, braškės	1 litro užsukamieji stiklainiai + XL dydžio garinimo padėklas	1		100	25-30
<b>Sulčių nusunkimas</b>					
Avietės	Garinimo padėklas	2		100	30-45
Serbentai	Garinimo padėklas	2		100	40-50

**Buteliukų dezinfekavimas ir higiena**

Savo prietaisu galite labai paprastai dezinfekuoti indus ir buteliukus kūdikiams. Procesas atitinka įprastą virinimą.

**Buteliukų dezinfekavimas**

Panaudotus buteliukus visada tuojau pat išplaukite buteliukų šepečiu. Paskui dar išplaukite indaplovėje.

Buteliukus sustatykite į XL dydžio galinimo indą taip, kad jie tarpusavyje nesiliestų. Paleiskite programą „Dezinfekavimas“. Po dezinfekavimo prietaisą iššluostykite. Dezinfekuotus buteliukus nusauskinkite švaria servetėle.

**Higiena**

Jūsų prietaisas taip pat tinka uogienės arba konservavimo stiklainiams ir atitinkamiems dangteliams paruošti.

Taip pat galima ir papildomai pakaitinti uogienę. Tada uogienė geriau laikosi.



**Rekomenduojamos nustatymo reikšmės**

Naudokite tik nepriekaištingus, švarius stiklainius ir dangtelius. Geriausia prieš tai išplaukite indaplovėje. Indas turi būti atsparus karščiui ir garams.

Rekomenduojamas laikas priklauso nuo naudojamų stiklainių.

Naudotas kaitinimo būdas:

-  Garinimas

Patiekalas	Priedai	Įstūmimo lygis	Kaitinimo būdas	Temperatūra, °C	Trukmė, min.
<b>Higiena</b>					
Uogienės arba konservavimo stiklainių parengimas	XL dydžio garinimo padėklas	1		100	10-15
Papildomas uogienės stiklainių apdorojimas	XL dydžio garinimo padėklas	1		100	15-20
Švarių indų dezinfekavimas*	XL dydžio garinimo padėklas	1		100	15-20
* Šis procesas atitinka įprastą virinimą.					

## Tešlos kildinimas

Parinkus kaitinimo būdą „Tešlos kildinimas“, mielinė tešla pakils daug greičiau nei kambario temperatūroje ir neišsausės. Šį režimą įjunkite tik kamrai visiškai atvėsus.

Mielinė tešla visada turi pakilti du kartus. Atkreipkite dėmesį į nustatymo lentelėje pateiktus 1-ojo ir 2-ojo kildinimo (tešlos rauginimo ir kepinų ruošinių kildinimo) duomenis.

### Tešlos rauginimas

Norėdami rauginti tešlą, puodą su tešla statykite ant grotelių. Nustatykite, kaip nurodyta lentelėje.

Vykstant rūgimo procesui neatidarykite prietaiso durelių, kad nepasišalintų drėgmė. Tešlos neuždenkite.

### Kepinių ruošinių kildinimas

Puodą įdėkite lentelėje nurodytame įstūmimo lygyje.

Prieš pradėdami kepti, išsausinkite kamerą.

### Rekomenduojamos nustatymo reikšmės

Temperatūra ir rauginimo trukmė priklauso nuo priedų rūšies ir kiekio. Todėl nustatymo lentelėje pateikti duomenys yra tik orientaciniai.

Naudotas kaitinimo būdas:

-  Tešlos kildinimas

Patiekalas	Priedas / indas	Įstūmimo lygis	Kaitinimo būdas	Etapas	Temperatūra, °C	Trukmė, min.
<b>Mielinė tešla, saldi</b>						
Pvz., tešlos gabalėliai	Dubuo	1		Tešlos rauginimas	35-40	30-45
	Universalusis padėklas	1		Kepinių ruošinių kildinimas	35-40	10-20
Riebi tešla, pvz., itališkas pyragas „Panettone“	Dubuo	1		Tešlos rauginimas	35-40	20-40
	Forma ant grotelių	1		Kepinių ruošinių kildinimas	35-40	10-20
<b>Mielinė tešla, pikantiška</b>						
Pvz., pica	Dubuo	1		Tešlos rauginimas	40-45	40-90
	Universalusis padėklas	1		Kepinių ruošinių kildinimas	40-45	30-60
<b>Duonos tešla</b>						
Balta duona	Dubuo	1		Tešlos rauginimas	35-40	30-40
	Universalusis padėklas	1		Kepinių ruošinių kildinimas	35-40	15-25
Rugių ir kviečių miltų duona	Dubuo	1		Tešlos rauginimas	35-40	25-40
	Universalusis padėklas	1		Kepinių ruošinių kildinimas	35-40	10-20
Bandelės	Dubuo	1		Tešlos rauginimas	35-40	30-40
	Universalusis padėklas	1		Kepinių ruošinių kildinimas	35-40	15-25

## Atitirpinimas

Garų funkcija tinka užšaldytiems vaisiams ir daržovėms atitirpinti. Norėdami atitirpinti kepinus, naudokite kaitinimo būdą „4D karšto oro srautas“. Paukštieną, mėsą ir žuvį geriausia atitirpinti šaldytuve.

Norėdami atitirpinti užšaldytus maisto produktus, išimkite juos iš pakuotės.

Užšaldytus vaisius ir daržoves sudėkite į XL dydžio skylėtąjį garinimo padėklą ir po juo įstumkite universalųjį padėklą. Tuomet maisto produktas nebus atitirpusiame vandenyje ir jį subėgs lašantis skystis. Jei atšildomas maistas turi likti skystyje, pvz., atšildant špinatus su grietine, ant grotelių statykite universalųjį padėklą arba indą.

Padėkite kepinį ant grotelių.

**Rekomenduojamos nustatymo reikšmės**

Lentelėje nurodyti laiko duomenys yra orientacinės reikšmės. Jos priklauso nuo maisto produktų kokybės, užšaldymo temperatūros (-18 °C) ir savybių. Nurodyti laiko diapazonai. Iš pradžių nustatykite trumpesnį laiką, paskui, jei reikia, galite nustatyti ilgesnį.

Patiekalas	Priedai	Ištūmimo lygis	Kaitinimo būdas	Temperatūra, °C	Trukmė, min.
<b>Duona, bandelės</b>					
Bendroji informacija	Kepimo padėklas	1		50	40-70
<b>Pyragai</b>					
Pyragas, sultingas	Kepimo padėklas	1		50	70-90
Pyragas, sausas	Kepimo padėklas	1		60	60-75
<b>Vaisiai, daržovės</b>					
Uogos	Garinimo padėklas	2		30-40	10-15
Daržovės	Garinimo padėklas	2		40-50	15-50

**Atšviežinimas**

Ijungus atšviežinimo kaitinimo būdą, maistas, jį tausojant, bus pašildytas garų srautu. Jis bus skanus ir atrodys lyg ką tik paruoštas. Galima atšviežinti net išvakarėse iškeptus kepinius.

Jei įmanoma, naudokite žemus, plačius ir aukštai temperatūrai atsparius indus. Jei puodas šaltas, atšviežinimo procesas trunka ilgiau.

Jei įmanoma, atšviežinkite tik vienos rūšies ir dydžio maistą. Jei tai neįmanoma, laikas parenkamas pagal maisto sudedamąją dalį, kurios atšviežinimo laikas yra ilgiausias.

Neuždenkite atšviežinamo maisto.

Sudėkite maistą į indą ir pastatykite ant grotelių arba sudėkite tiesiogiai ant 1 lygyje įstumtų grotelių.

Veikiant darbo režimui neatidarykite prietaiso durelių, kitaip pasišalins daug garų.

Patiekalas	Priedas / indas	Ištūmimo lygis	Kaitinimo būdas	Temperatūra, °C	Trukmė, min.
<b>Daržovės, šaldytos</b>					
1 kg	Indas be dangčio	1		120-130	15-25
250 g	Indas be dangčio	1		120-130	5-15
<b>Patiekalai, šaldyti</b>					
Lėkštėje tiekiamas patiekalas, 1 porcija	Indas be dangčio	1		120-130	15-25
Sriuba, troškiny, 400 ml	Indas be dangčio	1		120-130	10-25
Garnyras, pvz., makaronai, kukuliai, bulvės, ryžiai	Indas be dangčio	1		120-130	8-25
Apkepai, pvz., lakštiniai, bulvių apkepas	Indas be dangčio	1		120-140	10-25
Pica, kepta	Grotelės	1		170-180*	5-15
* Įkaitinti.					

**Patarimas.** Plokščiai porcijomis užšaldyti gabalėliai atitirpinami greičiau nei užšaldytas didelis gabalas.

Naudoti kaitinimo būdai:

- 4D karšto oro srautas
- Atitirpinimas

**Rekomenduojamos nustatymo reikšmės**

Lentelėje visiems patiekalams nurodytas optimalus nuostatas. Nurodytas laikas yra tik orientacinis. Jis priklauso nuo indo, maisto produktų kokybės, temperatūros ir savybių. Nurodyti laiko diapazonai. Iš pradžių nustatykite trumpesnį laiką, paskui, jei reikia, galite nustatyti ilgesnį.

Lentelėje pateiktos reikšmės galioja patiekalus įdedant į neįkaitintą kamerą. Ruošiant kai kuriuos patiekalus, įkaitinti būtina ir tai nurodyta lentelėje.

Iš kameros išimkite nenaudojamus priedus. Taip paruošimo rezultatas bus optimalus ir sutaupysite elektros energijos.

Naudotas kaitinimo būdas:

- Atšviežinimas

Patiekalas	Priedas / indas	Ištūmimo lygis	Kaitinimo būdas	Temperatūra, °C	Trukmė, min.
<b>Kepiniai</b>					
Bandelės, prancūziškas batonas, keptas	Grotelės	1		150-160*	10-20
Pyragėliai (Vol au vents)	Grotelės	1		180*	4-10
<b>Kepiniai, šaldyti</b>					
Pica, kepta	Grotelės	1		170-180*	5-15
Bandelės, prancūziškas batonas, keptas	Grotelės	1		160-170*	10-20
* Įkaitinti.					

## Laikymas šiltai

Ijungę kaitinimo būdą „Laikymas šiltai“ galite išlaikyti šiltus jau paruoštus patiekalus. Nustatant skirtingas drėgmės pakopas jau paruoštas maistas neišsausėja. Neuždenkite maisto.

Paruoštų patiekalų šiltai laikyti negalima ilgiau nei dvi valandas. Atkreipkite dėmesį, kad kai kurie patiekalai laikant šiltai ruošiami toliau. Neuždenkite maisto.

Nustatę skirtingas ruošimo garuose pakopas, galite šiltai laikyti toliau nurodytą maistą:

- 1 pakopa: kepsniai ir trumpai ruošti patiekalai
- 2 pakopa: apkepai ir priedai
- 3 pakopa: troškiniai ir sriubos



## Bandomieji patiekalai

Šios lentelės buvo sudarytos bandymų institute, kad būtų lengviau patikrinti prietaisą.

Pagal EN 60350-1:2013 arba IEC 60350-1:2011.

### Kepimas

Kartu į kamerą įdėti kepiniai ant padėklų arba formose nebūtinai turi iškepti tuo pačiu metu.

Įstūmimo lygiai kepant dviejuose lygiuose:

- universalusis padėklas: 3 lygis
- kepimo padėklas: 1 lygis

### Dengtas obuolių pyragas

Dengtas obuolių pyragas viename lygmenyje: tamsias atidaromąsias formas išdėstykite pakaitomis.



Pyragai atidaromose formose iš baltos skardos: įjungę viršutinį / apatinį kaitinimą kepkite viename lygyje.

Naudokite universalųjį padėklą vietoje grotelių ir ant jo pastatykite atidaromąją formą.

### Pastabos

- Nustatymo reikšmės galioja patiekalus dedant į neįkaitintą kamerą.
- Atkreipkite dėmesį, ar lentelėje nurodyta įkaitinti. Nustatymo reikšmės galioja, kai nenaudojama greitojo įkaitinimo funkcija.
- Iš pradžių kepkite parinkę žemesnę temperatūrą iš nurodytųjų.

Naudoti kaitinimo būdai:

-  4D karšto oro srautas
-  Viršutinis / apatinis kaitinimas
-  Picos kepimo režimas

Garų intensyvumo pakopos lentelėje nurodytos skaičiais:

- 1 = nedidelis
- 2 = vidutinis
- 3 = didelis

Patiekalas	Priedas / indas	Įstūmimo lygis	Kaitinimo būdas	Temperatūra, °C	Garų intensyvumas	Trukmė, min.
<b>Kepimas</b>						
Švirkštu formuojami sausainiai	Kepimo padėklas	1		150-160*	-	25-40
Švirkštu formuojami sausainiai	Kepimo padėklas	1		140-150*	-	25-35
Švirkštu formuojami sausainiai, 2 lygmenys	Universalusis padėklas + kepimo padėklas	3+1		140-150*	-	30-40
Maži sausainiai	Kepimo padėklas	1		160*	-	25-35
Maži sausainiai	Kepimo padėklas	1		150*	-	25-35
Maži sausainiai, 2 lygmenys	Universalusis padėklas + kepimo padėklas	3+1		150*	-	25-35
Drėgnas biskvitas	Atidaromoji forma, 26 cm Ø	1		160-170**	-	25-35
Drėgnas biskvitas	Atidaromoji forma, 26 cm Ø	1		160-170**	-	25-35
Drėgnas biskvitas	Atidaromoji forma, 26 cm Ø	1		150-160	1	10
					-	20-30
Dengtas obuolių pyragas	2 juodos kepimo formos, 20 cm Ø	1		180-200	-	60-70
Dengtas obuolių pyragas	2 juodos kepimo formos, 20 cm Ø	1		170-180	-	60-80

\* Kaitinti 5 min., nenaudoti greitojo įkaitinimo funkcijos.

\*\* Įkaitinti, nenaudoti greitojo įkaitinimo funkcijos.

### Garinimas

Po XL dydžio skylėtuojų garinimo padėklų įstumkite universaliają kepimo skardą, jei taip nurodyta lentelėje. Į ją subėgs lašantis skystis.

Įstūmimo lygiai, kai garuose ruošama viename lygmenyje (naudokite daugiausia 2,5 kg)



- Skylėtasis garinimo padėklas, XL dydis: 2 lygis

Įstūmimo lygiai, kai garuose ruošama dviejuose lygmenyse (viename lygmenyje naudokite daugiausia 1,8 kg)

- Skylėtasis garinimo padėklas, XL dydis: 3 lygis
- Skylėtasis garinimo padėklas, XL dydis: 2 lygis

Naudotas kaitinimo būdas:

-  Garinimas

Patiekalas	Priedai	Įstūmimo lygis	Kaitinimo būdas	Temperatūra, °C	Trukmė, min
<b>Garinimas</b>					
Žirniai, šaldyti, du indeliai po 1,8 kg	2 XL dydžio garinimo padėklai + universalusis padėklas	3+2+1		100	3-15**
Brokoliai, švieži, 300 g	XL dydžio garinimo padėklas	2		100*	6-7***
Brokoliai, švieži, vienas indelis	XL dydžio garinimo padėklas	2		100*	6-7***

\* Iš anksto įkaitinti.

\*\* Tikrinimas baigtas, kai šalčiausioje vietoje pasiekama 85 °C temperatūra (žr. IEC 60350-1).



\*\*\* Atskaitinio bandinio ir pagrindinio bandinio gatavimo laipsnį palyginti galima tada, kai atskaitinis bandinys (paruoštas, kaip aprašyta IEC 60350-1) kaitinamas 5 minutes.

### Kepimas griliu

Papildomai įstumkite universalųjį padėklą. Į jį sutekės skystis ir kamera liks švaresnė.

Naudotas kaitinimo būdas:

-  Didelis grilis

Patiekalas	Priedai	Įstūmimo lygis	Kaitinimo būdas	Grilio pakopa	Trukmė, min.
<b>Kepimas griliu</b>					
Skrebučių skrudinimas	Grotelės	3		3	3-6
Mėsainiai, 12 vnt.*	Grotelės	2		3	25-35

\* Apversti praėjus 2/3 viso laiko.



BSH Hausgeräte GmbH  
Carl-Wery-Str. 34  
81739 München, GERMANY

[siemens-home.com](http://siemens-home.com)

Gamintojas: BSH Hausgeräte GmbH, kuriai priklauso „Siemens AG“ prekės ženklo licencija



9001117051  
960519