

SIEMENS



Washer- Dryer

WK14D541EU

siemens-home.com/welcome

it Lavasciuga
Istruzioni per l'uso e l'installazione

Register
your
product
online

La vostra nuova lavasciuga

Avete scelto una lavasciuga di marca Siemens.

Concedetevi qualche minuto di tempo per la lettura dei testi e scoprirete i vantaggi della vostra lavasciuga.

Per soddisfare gli elevati requisiti di qualità della marca Siemens, tutte le lavasciuga vengono sottoposte a un severo controllo prima di lasciare la fabbrica, finalizzato ad accertarne il corretto funzionamento e ad assicurarsi che siano prive di difetti.

Per ulteriori informazioni sui nostri prodotti, accessori e ricambi o per ricevere assistenza tecnica è possibile consultare il nostro sito Internet www.siemens-home.com o rivolgersi ai nostri centri di assistenza clienti.

Il manuale di utilizzo e installazione fa riferimento a vari modelli differenti, le differenze vengono indicate nei singoli passaggi delle funzioni.



Azionare la lavasciuga soltanto dopo aver letto questo manuale di utilizzo e installazione!

Sommario

Istruzioni d'uso

Indicazioni generali di sicurezza	4
Protezione ambientale / suggerimenti per il risparmio	6
La vostra nuova lavasciuga.....	7
Al primo lavaggio	9
Preparazione e suddivisione del bucato	10
Detersivi e additivi.....	12
Programmi.....	14
Opzioni di lavaggio e asciugatura	16
Lavaggio e asciugatura.....	18
Cura e pulizia.....	20
Cosa fare se	22
Servizio di assistenza clienti	26

Istruzioni per l'installazione

Istruzioni per l'installazione	27
--------------------------------------	----

Appendice

Tabella programmi.....	32
Consumi	33
Indice	34

Indicazioni generali di sicurezza

Uso corretto

- *Esclusivamente per uso domestico.*
- *La lavasciuga può essere impiegata per il lavaggio di tessuti lavabili in lavatrice, di capi in lana lavabili a mano in acqua e detersivo e per la loro asciugatura.*
- *L'apparecchio è idoneo all'impiego con acqua potabile fredda e con comuni detersivi e additivi reperibili in commercio, adatti all'utilizzo nelle lavasciuga.*
- *Per il dosaggio di tutti i detersivi, additivi e detergenti osservare attentamente le indicazioni del produttore.*
- *La lavatrice può essere utilizzata da bambini a partire da 8 anni di età, da persone con capacità fisiche, psichiche o sensoriali ridotte o da persone che non hanno familiarità con l'apparecchio o non ne conoscono a sufficienza il funzionamento solamente **sotto sorveglianza o se sono state istruite** da persona responsabile.*
- *Se non sorvegliati, i bambini non possono eseguire lavori di pulizia e di manutenzione.*
- *Tenere gli animali domestici lontani dalla lavasciuga.*
- *Installare e utilizzare la lavasciuga in un ambiente dotato di scarico acqua.*

Questa lavasciuga corrisponde alle relative disposizioni di sicurezza.

Sicurezza elettrica

Avviso

Pericolo di morte!

Pericolo di morte in caso di contatto con parti in tensione.

- Quando si estrae la spina di alimentazione dalla presa, tirare sempre direttamente dalla spina e non dal cavo per evitare di danneggiarlo.
- Non toccare mai la spina di alimentazione con le mani bagnate.

Pericoli di lesioni

Avviso

Pericolo di ferite!

- Se la lavasciuga viene sollevata dalle sue parti sporgenti (es. oblò di carico), tali componenti potrebbero rompersi e causare lesioni.
- Non sollevare la lavasciuga dalle sue parti sporgenti.
- Se si sale sulla lavasciuga, il piano di lavoro potrebbe rompersi e causare lesioni.
- Non salire sulla lavasciuga.
- Se ci si appoggia all'oblò di carico aperto, la lavasciuga potrebbe capovolgersi e causare lesioni.
- Non appoggiarsi all'oblò di carico della lavasciuga quando è aperto.
- Se si inseriscono le mani nel cestello in movimento, si rischia di provocarsi lesioni alle mani.
- Non toccare il cestello in movimento. Attendere l'arresto del cestello.

Avviso

Pericolo di scottature!

- Quando si lava ad alte temperature, c'è il rischio di scottarsi se si tocca l'acqua calda di lavaggio (es. svuotando l'acqua calda di lavaggio in un lavandino).
- Non toccare l'acqua calda di lavaggio.
- Se un programma di asciugatura è stato interrotto, la lavatrice-asciugatrice e la biancheria possono essere molto calde. Selezionare **Asciugatura** o **Asciug. delicata** e impostare il programma di asciugatura su 15 min. per permettere alla biancheria di raffreddarsi; successivamente estrarre la biancheria.

Sicurezza dei bambini

Avviso

Pericolo di morte!

Se giocano con la lavasciuga, i bambini potrebbero ferirsi o trovarsi in situazioni che mettono a rischio la loro vita.

- Non lasciare i bambini senza sorveglianza nei pressi della lavasciuga.
- Non permettere ai bambini di giocare con la lavasciuga.

Avviso

Pericolo di morte!

I bambini potrebbero chiudersi all'interno degli apparecchi e soffocare.

Per apparecchi dismessi:

- Estrarre la spina di alimentazione dalla presa.
- Troncare il cavo di alimentazione ed eliminarlo con la spina.
- Distruggere la chiusura dell'oblò della lavasciuga.

Avviso

Rischio di soffocamento!

Giocando, i bambini potrebbero rimanere impigliati nell'imballaggio, nelle pellicole di plastica o in alcuni elementi d'imballaggio; potrebbero inoltre infilare la testa in tali oggetti e soffocare.

Tenere imballaggi, pellicole di plastica ed elementi di imballaggio fuori dalla portata dei bambini.

Avviso

Pericolo di avvelenamento!

Detersivi e additivi potrebbero causare intossicazioni se ingeriti o irritazioni agli occhi e alla pelle se toccati.

Tenere i detersivi e gli additivi fuori dalla portata dei bambini.

Avviso

Irritazioni agli occhi/alla pelle!

Il contatto con i detersivi e gli additivi può causare irritazioni agli occhi o alla pelle.

Tenere i detersivi e gli additivi fuori dalla portata dei bambini.

Avviso

Pericolo di ferite!

Quando si lava ad alte temperature, il vetro dell'oblò di carico si surriscalda.

Non permettere ai bambini di toccare l'oblò di carico quando è caldo.

Protezione ambientale / suggerimenti per il risparmio

- Separare i vari materiali che compongono l'imballaggio e portarli al centro di raccolta differenziata più vicino.
- Introdurre la quantità massima di carico consentita per ciascun programma.
- Lavare bucato non eccessivamente sporco senza prelavaggio.
- Invece del programma **Cottons**  (**Cotone**) **90 °C**, selezionare **Cottons Eco** **60 °C** -> pagina 14.
In questo modo, si ottiene lo stesso livello di pulizia con consumo di energia notevolmente ridotto.
- Dosare i detersivi in base alle indicazioni riportate sulla confezione e alla durezza dell'acqua.
- Se dopo il lavaggio si asciuga il bucato nell'asciugatrice, selezionare la velocità di centrifuga in base alle istruzioni del produttore dell'asciugatrice.

WEEE



Smaltire l'imballaggio secondo le normative ambientali vigenti.

Questo apparecchio dispone di contrassegno ai sensi della direttiva europea 2012/19/CE (EU) in materia di apparecchi elettrici ed elettronici (waste electrical and electronic equipment - WEEE). Tale direttiva definisce il quadro normativo valido a livello europeo per la raccolta e riciclaggio degli apparecchi dismessi.

La vostra nuova lavasciuga

Descrizione della lavasciuga

La lavasciuga offre
3 possibilità di impiego -> pagina 18:

- solo lavaggio
- sola asciugatura
- lavaggio e successivamente asciugatura.

In caso di programma continuo di lavaggio e asciugatura, si passa automaticamente dalla fase di lavaggio a quella di asciugatura senza ulteriori impostazioni.

L'asciugatura avviene secondo il principio di condensa. L'acqua di condensa che si forma durante questo processo scorre attraverso il tubo di scarico nell'apposita vaschetta di raccolta.

Attenzione! il tubo di alimentazione e il tubo di scarico dell'acqua devono essere montati correttamente -> pagina 30. Il rubinetto dell'acqua deve essere aperto.

Oblò di carico

Un dispositivo di sicurezza garantisce che l'oblò di carico non possa aprirsi mentre l'apparecchio è in funzione.

Prima dell'apertura

Accertarsi che non vi sia acqua nel cestello e che esso non sia in movimento.

Sblocco di emergenza

In caso di interruzione di corrente, l'oblò di carico può rimanere bloccato meccanicamente -> pagina 25.

Plancia comandi

<p>Spie Indicano le impostazioni selezionate per:</p> <ul style="list-style-type: none"> - Temperatura: * - 90°C - Velocità di centrifuga: ▽ - 1400 giri/min. - Opzioni/segnale acustico 	<p>Display Indica le impostazioni selezionate (per es. velocità di centrifuga, tempo di asciugatura), nonché l'avanzamento e lo stato del programma.</p>
<p>Avanzamento del programma ▽ ☁ 🧺 ⌚ ☀</p>	<p>Prelavaggio, lavaggio principale, risciacquo, centrifuga finale, asciugatura.</p>
<p>Opzioni di asciugatura ⌚ ☁ 🧺 ☀+</p>	<p>Durata asciugatura, stiratura facile, asciugatura normale, asciugatura extra.</p>
<p>Simboli di supporto ⌚ ⬆ ⬇ 🔑 ☀ kg</p>	<p>Tempo residuo, Avvio programma, sicurezza bambini, rimozione lanugine, quantità di carico consigliata.</p>

Spie **Display**



Tasti

Selettore programmi

Opzioni di lavaggio e asciugatura -> pagina 16.

- °C **Temperatura**: regolazione individuale della temperatura di lavaggio.
- ⌚ **Spin (Velocità di centrifuga)**: regolazione individuale della velocità di centrifuga.
- **Tasti Option (opzioni)**: impostazione delle opzioni
- **Select**: attivazione/disattivazione delle opzioni selezionate.
- ⌚ **Delay (Tempo residuo)**: posticipazione dell'avvio del programma.
- * **Dry (Asciugatura)**: impostazione delle opzioni di asciugatura.

Start/Pause ⬆ (Avvio/Pausa):
Per avviare e arrestare il programma i lavaggio.
-> pagina 17.

Selettore programmi -> pagina 14.
Accensione e spegnimento dell'asciugatrice e selezione dei programmi, ruotabile in entrambe le direzioni. Non impostare il selettore programmi durante il lavaggio/ asciugatura.

Al primo lavaggio

La lavasciuga è stata collaudata prima di lasciare lo stabilimento. Al fine di eliminare eventuali residui di acqua di collaudo, effettuare il primo lavaggio senza bucato.

- Accertarsi di aver rimosso i dispositivi di protezione per il trasporto che si trovano sulla parte posteriore dell'apparecchio -> pagina 28.
- Non caricare il bucato.
- Chiudere l'oblò di carico.
- Ruotare il rubinetto dell'acqua.
- Estrarre il cassetto del detersivo.
- Versare ½ misurino di detersivo nella **vaschetta II** -> pagina 12.

i Non usare detersivi per lana o delicati (formano schiuma).

- Chiudere il cassetto del detersivo.
- Portare il selettore programmi sul programma **60 °C**.
- Premere il tasto \diamond (**Avvio/Pausa**).
- Al termine del programma, portare il selettore programmi su **Off**.
- Aprire l'oblò di carico.

i Lasciare aperto l'oblò di carico per consentire alle parti interne della lavasciuga di asciugare.





Preparazione e suddivisione del bucato

Suddivisione del bucato per il lavaggio

Suddivisione del bucato in base alle etichette

- Lavare separatamente i capi bianchi e quelli colorati.
- Non lavare con la macchina biancheria scucita o strappata, in quanto potrebbe sfilacciarsi.
- In caso di inosservanza dei simboli per il lavaggio e la cura dei capi, la biancheria può rovinarsi.

Lavare solo biancheria con le seguenti etichette:



Etichetta	Tipo di lavaggio
	A caldo 90 °C.
	Colorati 60°C, 40°C, 30°C.
	Sintetici 60°C, 40°C, 30°C.
	Seta e lana lavabili a mano o in lavatrice, a freddo, 40°C, 30°C.

Non lavare nella lavasciuga biancheria sulla quale sia riportato il simbolo .

Suddivisione del bucato per l'asciugatura

Suddivisione del bucato in base alle etichette

Asciugare solo biancheria "**adatta all'asciugatrice**" o contrassegnata con i seguenti simboli:

Etichetta	Tipo di lavaggio
	Asciugatura a temperatura normale
	Asciugatura a bassa temperatura (delicata)

Non asciugare i seguenti tessuti nella lavasciuga:

- Non asciugare nella macchina biancheria con il simbolo .
- Tessuti impermeabili all'aria (per es. tessuti gommati).
- Tessuti delicati (seta, tendine sintetiche) - **formazione di pieghe!**
- Biancheria non strizzata - **elevato consumo energetico!**
- Lana o tessuti con una percentuale di lana.

Preparazione del bucato al lavaggio

Eventuali corpi estranei (per es. monete, graffette, aghi, chiodi) possono danneggiare il bucato e i componenti della lavasciuga (per es. il cestello).

- Svuotare le tasche dei capi da lavare.
- Spazzolare via l'eventuale sabbia dalle tasche e dai risvolti.
- Se necessario pretrattare le macchie.
- Chiudere le cerniere e abbottonare capi e federe.
- Rimuovere i gancetti delle tende o metterli in dei sacchetti di rete.
- Lavare in un'apposita retina o in una federa di cuscino:
 - biancheria delicata, per es. collant, tendine,
 - capi di piccole dimensioni, per es. calzini o fazzoletti
 - reggiseni con ferretto (durante il lavaggio il ferretto può staccarsi e causare danni).
- Lavare a rovescio pantaloni, capi o tessuti lavorati a maglia, t-shirt o felpe.

Preparazione del bucato all'asciugatura

- Asciugare esclusivamente tessuti che sono stati prima lavati, risciacquati e centrifugati.
- Prima di procedere all'asciugatura, centrifugare anche i capi easy-care.
- Per un'asciugatura uniforme, dividere il bucato in base al tipo di fibre e al livello di asciugatura desiderato.

Caricamento del bucato



Prima di caricare la lavasciuga assicurarsi che all'interno del cestello non si trovino corpi estranei o animali domestici.

Rischio di esplosione! I capi pretrattati con detersivi contenenti solvente, come smacchiatori liquidi o in polvere, devono essere lavati accuratamente a mano prima di essere caricati nella lavasciuga; in caso contrario sussiste il rischio di esplosione!

- Caricare il bucato nel cestello un capo alla volta. Mischiare capi di grosse e di piccole dimensioni.
- Rispettare le quantità di carico massime, Tabella programmi -> pagina 32.
- Non inserire capi tra l'oblò di carico e la guarnizione in gomma.
- Chiudere l'oblò, si sentirà uno scatto.
- Misurare la giusta quantità di detersivo e additivo per il programma di lavaggio semplice o per il programma di lavaggio e asciugatura, dopodiché versarla nell'apposita vaschetta.
- Aprire il rubinetto dell'acqua.

Detersivi e additivi

Il cassetto dei detersivi è suddiviso in tre vaschette

Cassetto dei detersivi

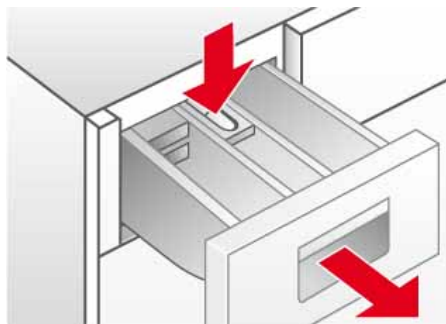

Vaschetta I : detersivo per il prelavaggio

Vaschetta II : detersivo per il lavaggio principale

Vaschetta ☼ : Additivi liquidi quali amido e ammorbidente.

Gli additivi vengono prelevati automaticamente dalla vaschetta durante l'ultimo ciclo di risciacquo.

- Rispettare la quantità massima, altrimenti la vaschetta si svuota ☼ troppo presto.
- Diluire con acqua gli additivi densi per evitare che si otturi il sifone.

Inserto per detersivi liquidi: deve essere applicato prima dell'utilizzo di detersivi liquidi.

A tal fine:

- Estrarre il cassetto dei detersivi fino a farlo scattare fuori sede.
- Premere sulla zona contrassegnata dalla scritta **PUSH** e tirare fuori il cassetto.
- Tirare l'inserto nella **vaschetta II** verso l'avanti fino a farlo scattare in sede e premerlo verso il basso.
- Reinscrivere il cassetto dei detersivi.

Anticalcare

L'anticalcare può essere versato nelle **vaschette I e II** secondo le indicazioni riportate sulla confezione. Versare prima il detersivo e successivamente l'anticalcare.

Detersivi e additivi



Pericolo di avvelenamento!

Conservare detersivi e additivi fuori dalla portata dei bambini.

Pericolo di corrosione!

Aprire con cautela il cassetto: al suo interno possono trovarsi dei residui di detersivo.

Dosare il detersivo in base:

- alla durezza dell'acqua. Il livello di durezza dell'acqua della propria zona può essere fornito dalla centrale idrica di competenza.
- alla quantità di carico
- alle indicazioni riportate sulla confezione del detersivo.
- al livello di sporcizia della biancheria.

i Dosando correttamente i detersivi si riduce l'impatto ambientale ed è possibile ottenere buoni risultati di lavaggio.

i Per i programmi di lavaggio per lana utilizzare esclusivamente adeguati detersivi dal ph neutro.

Dosaggio del detersivo in polvere

Bucato normalmente sporco

- Impostare il programma.
- Non** selezionare il  (**prelavaggio**) -> pagina 16.
- Versare l'intera quantità di detersivo (vedere le indicazioni riportate sulla confezione) nella **vaschetta II** del cassetto dei detersivi.

Bucato molto sporco

- Impostare il programma.
- Selezionare il  (**prelavaggio**) -> pagina 16.
- Versare 1/4 della quantità di detersivo consigliata nella **vaschetta I** del cassetto e 3/4 del detersivo nella **vaschetta II**.

Dosaggio del detersivo liquido

Utilizzare il detersivo liquido esclusivamente per il lavaggio principale **senza prelavaggio**.

A tal fine:

- Versare la quantità di detersivo consigliata in un apposito contenitore per detersivo liquido e mettere quest'ultimo direttamente nel cestello

oppure

- ribaltare l'**inserto per detersivo liquido** e metterlo nella **vaschetta II** del cassetto.

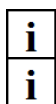

La scala di dosaggio dell'**inserto per detersivo liquido** aiuta il dosaggio.

Se si utilizza la **vaschetta II** per detersivo in polvere, occorre ribaltare verso l'alto l'**inserto per detersivo liquido**.

Programmi

Selettore programmi

I programmi possono essere impostati attraverso il selettore programmi.



La durata rimanente prima della fine del programma e la quantità di carico consigliata vengono visualizzate nel display.

Programmi di lavaggio*

* a seconda del modello

Cottons (Cotone)

Indicato per capi non delicati e resistenti alle alte temperature in cotone o lino.

- Capi colorati fino a 60°C
- Capi bianchi da 60°C a 90°C.

Cottons Eco e (Cotone Eco)

Programma che permette di ottenere risultati di lavaggio ottimali con il minimo consumo di acqua e di energia.

Easy Care (Sintetici)

Programma di lavaggio per capi non eccessivamente delicati in cotone, lino, fibra sintetica o tessuto misto. Si consiglia la suddivisione per colore.

Delicate/Silk (Delicati/Seta)

Programma per capi lavabili delicati in seta, raso, fibra sintetica o tessuto misto (per es. tendine). Centrifuga delicata tra i vari cicli di risciacquo e ridotta velocità di centrifuga finale.

Wool (Lana)

Il calore, l'umidità e il movimento infeltriscono la lana. Il programma per la lana tiene conto di queste caratteristiche e cerca un compromesso ottimale tra lavaggio in movimento e a cestello fermo.

Indicato per tessuti in lana o con una percentuale di lana lavabili a mano e in lavatrice.

Super 15' (Super 15)

Programma di lavaggio breve per capi delicati poco sporchi in cotone, lino, fibra sintetica o tessuto. Indicato per rinfrescare la biancheria o per lavare capi nuovi prima di indossarli. La durata del programma è di 15 minuti.

Mix (Misto)

Per lavare insieme capi misti di tessuti diversi (delicati e non).

Outdoor (Sport)

Per il lavaggio di capi per lo sport e le attività all'aperto in microfibra e fibre sintetiche. Riduzione della formazione di pieghe con un ciclo di risciacquo supplementare.

Programmi di lavaggio*

* a seconda del modello

Shirts/Business

Camicie che non si stirano in cotone, lino, fibre sintetiche o miste. Solo centrifuga breve, stendere ancora gocciolante.

(Night wash (Programma notte)

Programma di lavaggio particolarmente silenzioso con centrifuga finale ridotta.

Modalità Sleep. Al termine del programma il display si spegne e può essere riattivato premendo uno qualunque dei tasti.

Programmi di asciugatura

Intensive Dry (Asciugatura intensa)

Asciugatura intensa per  (tessuti resistenti) a 90°C.

Low Heat Dry (Asciugatura delicata)



Asciugatura delicata per  (tessuti sintetici) a 60°C.

Programmi speciali



Fluff Clean (Rimozione lanugine)



Il cestello deve essere vuoto.

Questo programma viene eseguito per pulire il circuito di asciugatura da eventuali residui di lanugine. La lavasciuga indica sul display, tramite il simbolo lampeggiante  (**Rimozione lanugine**) che il programma deve essere eseguito. Il contatore elettronico dei cicli viene poi azzerato automaticamente. Il simbolo  (**Fluff Clean (Rimozione lanugine)**) si spegne dopo l'inizio del programma.

Per eseguire il programma  (**Rimozione lanugine**) procedere nel modo seguente:

- Assicurarsi che il cestello sia completamente vuoto e chiudere l'oblò di carico.
- Portare il selettore programmi su  (**Rimozione lanugine**).
- Premere il tasto  (**Avvio/Pausa**).







Il programma  (**Rimozione lanugine**) si può effettuare anche senza che venga richiesto dall'apparecchio.

Rinse + Spin (Risciacquo + centrifuga):

Ciclo di risciacquo supplementare con centrifuga finale. Se il bucato dovesse essere troppo bagnato, prima dell'avvio del programma, impostare la velocità di centrifuga su  (**Esclusione centrifuga finale**) - > pagina 16.





Empty + Spin (Scarico + centrifuga):

Aspirazione dell'acqua di risciacquo al termine dei programmi con  (**Esclusione centrifuga finale**) -> pagina 16.

- Portare il selettore programmi su **Empty  + Spin  (Scarico + centrifuga).**
- Impostare la velocità di centrifuga su  (**Esclusione centrifuga finale**).
- Premere il tasto  (**Avvio/Pausa**).

oppure

Aspirazione e centrifuga a velocità desiderata:

- Portare il selettore programmi su **Empty  + Spin  (Scarico + centrifuga).**
- Premere il tasto  **Centrifuga** fino a impostare la velocità desiderata.
- Premere il tasto  (**Avvio/Pausa**).

Opzioni di lavaggio e asciugatura

Tasto Temperatura °C

La temperatura si può regolare individualmente per ogni programma. Premere il tasto °C (**Temperatura**) finché non viene mostrata la temperatura desiderata.

Tasto Velocità di centrifuga

La velocità della centrifuga può essere adattata individualmente per ogni programma. Premere il tasto (Centrifuga) fino a impostare la corretta velocità di centrifuga desiderata.

Esclusione centrifuga finale

Con (Esclusione centrifuga finale) la funzione di centrifuga è disattivata. Il bucato rimane immerso nell'ultima acqua di risciacquo.

Sistema di controllo dell'equilibratura

Il sistema di controllo dell'equilibratura garantisce una ripartizione uniforme del bucato effettuando vari tentativi di centrifuga. Qualora la ripartizione della biancheria sia inadeguata, per ragioni di sicurezza la velocità della centrifuga finale viene ridotta o il ciclo di centrifuga non viene eseguito.

Tasto Option (Opzione)

I programmi impostati si possono regolare separatamente.

Tasto Select

Selezione delle opzioni desiderate:

- Premere il tasto **Option (Opzione)** finché non viene selezionata l'opzione desiderata (la spia lampeggia).
- Premere il tasto **Select** per attivare o disattivare l'opzione (la spia si accende/si spegne).



Premendo il tasto **Option (Opzione)** si scorrono tutte le opzioni.

Opzioni (simboli del display)

Prelavaggio	Prelavaggio a 35°C. Adatto per biancheria molto sporca.
Intensivo	Tempo di lavaggio prolungato a 60°C. Adatto per capi delicati, ma piuttosto sporchi. Non eseguibile con Flexi Time (Flessibile) .
Stiratura facile	Ciclo di centrifuga speciale con successiva fase anti piega. Centrifuga finale delicata a velocità ridotta. Umidità residua della biancheria leggermente maggiore. Riduzione della formazione di pieghe. Bucato più facile da stirare.
Acqua Plus	Livello dell'acqua maggiore e ciclo di risciacquo supplementare. Per le zone in cui l'acqua è molto dolce oppure per migliorare ulteriormente il risultato di risciacquo. Rimozione di eventuali residui di detersivo.
Programma flessibile	Impostazione della durata di lavaggio, <i>almeno normale-media</i> .
Segnale	Per attivare/disattivare il segnale acustico.

Tasto Fine fra

È possibile rinviare l'avvio del programma prima che questo inizi. Il tempo di rinvio permette di determinare quando si vuole fare terminare il programma. Il tempo di rinvio può essere impostato in scatti di un'ora, fino a un massimo di 24 ore. Premere ripetutamente il tasto (Fine fra) fino a quando non viene visualizzato il numero di ore desiderato.





Quindi, premere il tasto (Avvio/Pausa), il programma inizia in ritardo a seconda del tempo impostato in (Fine fra). Il display visualizza il tempo rimanente prima della fine del programma.

Tasto Asciugatura ☀

I programmi di asciugatura → pagina 15 si possono impostare singolarmente con le opzioni di asciugatura.

- Premere il tasto ☀ (**Asciugatura**) finché il display non visualizza l'opzione di asciugatura desiderata.
- Per disattivare, premere il tasto ☀ (**Asciugatura**) finché il display non visualizza .

Opzioni asciugatura (simboli nel display)

 Durata asciugatura	Il tempo di asciugatura si può impostare tra 2:40 e 0:00 premendo ripetutamente il tasto ☀ (Asciugatura).
 Stiratura facile	Umidità residua del bucato maggiore per una stiratura più facile.
 Asciugatura normale	I capi di bucato sono asciutti e pronti.
 Asciugatura extra	Il bucato viene asciugato in modo intensivo. Adatto per capi difficili da asciugare.

Tasto Avvio/Pausa ⏏





Premere ⏏ (**Avvio/Pausa**) per avviare il programma selezionato.



Il display visualizza ⏏ (tempo residuo) e si accende il simbolo ⏏ (avvio del programma).



Avanzamento del programma

Il display visualizza la progressione del programma.

-  Prelavaggio
-  Ciclo di lavaggio principale
-  Risciacquo
-  Centrifuga finale
-  Asciugatura.

Cambio del programma



Per modificare il programma:

-  selezionare il programma nuovo,
-  Premere ⏏ (**Avvio/Pausa**).



Il programma nuovo si avvia.

Interruzione del programma

Durante lo svolgimento del programma, tenere premuto ⏏ (**Avvio/Pausa**) finché il display non visualizza . Durante la sospensione del programma vengono visualizzati in modo alternato  e il tempo residuo ⏏.

Premere il tasto ⏏ (**Avvio/Pausa**) per fare proseguire il programma.



Interruzione del programma

Premere il tasto ⏏ (**Avvio/Pausa**) finché il display non visualizza .

Con programmi di lavaggio ad alta temperatura:

- Fare raffreddare il bucato: selezionare **Rinse + Spin (Risciacquo + centrifuga)**.
- Premere ⏏ (**Avvio/pausa**).

Con programmi di lavaggio a bassa temperatura:







- Selezionare **Empty  + Spin  (Scarico + centrifuga)**.
- Premere ⏏ (**Avvio/pausa**).



Quando si interrompe il programma di asciugatura, i capi del bucato possono essere ancora molto caldi.







Lavaggio e asciugatura

Solo lavaggio

- ❑ Posizionare il selettore sul programma desiderato, per es. **Cottons**  **(Cotone) 60 °C**.
 - Nel display vengono visualizzati in maniera alternata  (Tempo residuo) e la quantità di bucato consigliata in **kg**. Il simbolo  (Avvio/Pausa) lampeggia.
- ❑ Eventualmente adattare la temperatura e la velocità della centrifuga e selezionare le opzioni per la configurazione individuale del programma, -> pagina 16.
 - La funzione  (**Asciugatura**) non deve essere disattivata.
- ❑ Caricare il bucato -> pagina 11
 - Osservare la quantità di carico massima del cestello, tabella programmi -> pagina 32
- ❑ Premere il tasto  (**Avvio/Pausa**).
 -  (**Tempo residuo**) viene visualizzato nel display. Il simbolo  (**Avvio programma**) si illumina.
 - Ha inizio il programma di lavaggio.







Sola asciugatura

- ❑ Posizionare il selettore sul programma di asciugatura desiderato.
 - Nel display vengono visualizzati in maniera alternata  (tempo residuo) e la quantità di bucato consigliata in **kg**.
- ❑ Premere il tasto  (**Asciugatura**) per impostare le **opzioni di asciugatura** -> pagina 16.
 - Qualora non venga effettuata questa selezione viene automaticamente impostata l'opzione  (**Asciugatura normale**).
- ❑ Caricare il bucato -> pagina 11
 - Rispettare le quantità di carico massime, Tabella programmi -> pagina 32.
- ❑ Premere il tasto  (**Avvio/Pausa**).
 - Il display visualizza  (**tempo residuo**) e si accendono i simboli  (**Asciugatura**) e  (**Avvio programma**).
 - Ha inizio il programma di asciugatura.



Lavaggio e asciugatura

- Programma di lavaggio e programma di asciugatura a ciclo continuo.
- ❑ Posizionare il selettore sul programma desiderato, per es. **Cottons**  **(Cotone) 60 °C**.
 - Il display visualizza in modo alternato  (**tempo residuo**) e la quantità di carico consigliata in **kg**. Il simbolo  lampeggia.
 - ❑ Eventualmente adattare la temperatura e la velocità della centrifuga e selezionare le opzioni per la configurazione individuale del programma, -> pagina 16.
 - ❑ Premere il tasto  (**Asciugatura**) per impostare le **opzioni di asciugatura** -> pagina 17.
 - ❑ Caricare il bucato -> pagina 11
 - Rispettare le quantità di carico massime, Tabella programmi -> pagina 32.
 - ❑ Premere il tasto  (**Avvio/Pausa**).





Il programma di asciugatura effettuato viene definito automaticamente dal programma di lavaggio, tabella programmi -> pagina 32.

Fine del programma



I programmi di lavaggio e di asciugatura vengono terminati automaticamente. Nel display viene visualizzato .

- Impostare il selettore programmi su **Off**.
- Estrarre il bucato dal cestello.
- Lasciare aperto l'oblò di carico per consentire alle parti interne della lavasciuga di asciugare.
- Chiudere il rubinetto dell'acqua. Non necessario sui modelli Aquastop.

Esclusione centrifuga finale

Qualora all'inizio del processo di lavaggio sia stata disattivata la funzione centrifuga  (senza centrifuga finale = il bucato rimane immerso nell'ultima acqua di risciacquo), il programma di lavaggio viene arrestato dopo l'ultimo risciacquo. Sul display vengono visualizzati in maniera alternata  e .



Per aspirare l'acqua di risciacquo ed eventualmente centrifugare il bucato occorre:

- Premere il tasto  (**Centrifuga**) finché non viene impostata la velocità di centrifuga desiderata. L'acqua viene scaricata, la lavasciuga centrifuga. Il programma è terminato quando il display visualizza .



La velocità di centrifuga massima dipende dal programma di lavaggio selezionato.

Qualora **non** si debba centrifugare

- Premere il tasto  (**Centrifuga**) (viene visualizzato il tempo residuo prima dello scarico).
L'acqua viene scaricata, la lavasciuga centrifuga. Il programma è terminato quando il display visualizza .
- Impostare il selettore programmi su **Off**.
- Estrarre il bucato.
- Lasciare aperto l'oblò di carico per consentire alle parti interne della lavasciuga di asciugare.
- Chiudere il rubinetto dell'acqua. Non necessario sui modelli Aquastop.

Sicurezza bambino

Per evitare che le funzioni impostate possano essere inavvertitamente modificate.

Attivazione/disattivazione: Premere contemporaneamente il tasto **Option (Opzione)** e **Select** per attivare o disattivare la sicurezza bambino. Quando la sicurezza bambino è attivata, nel display si accende il simbolo .

Cura e pulizia

Indicazioni di sicurezza

Pericolo di scossa elettrica!

Scollegare completamente l'apparecchio dalla rete elettrica. Non pulire mai la lavasciuga con getto d'acqua!



Pericolo di esplosione!

Non pulire mai la lavasciuga con solvente!

Pericolo di scottature!

Prima di scaricarla occorre fare raffreddare la soluzione di lavaggio!

Involucro ed elementi di comando

Strofinare con un panno morbido, umido.



Rimuovere subito i residui di detersivo e detergente.

Non pulire con getto d'acqua.

Cestello

Rimuovere gli eventuali corpi estranei dal cestello e dalla guarnizione in gomma.

Rimozione del calcare dal cestello:

- Utilizzare esclusivamente anticalcare di marca con protezione anticorrosiva per lavatrice.
- Per l'uso e il dosaggio seguire le indicazioni riportate sulla confezione.
- Dopo aver rimosso il calcare e la ruggine dal cestello, eseguire più volte il programma **Rinse**  + **Spin**  (**Risciacquo + centrifuga**) per rimuovere tutti i residui acidi.

Qualora oggetti metallici (per es. monete, graffette, aghi, chiodi) abbiano causato macchie di ruggine:

- Utilizzare un detergente privo di cloro; osservare quanto riportato sulla confezione. Non usare mai lana di acciaio.

Cassetto dei detersivi

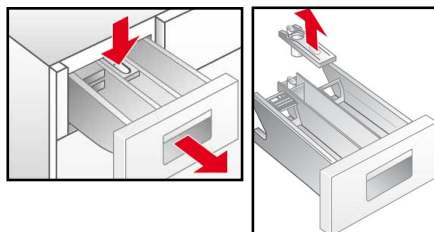

In caso di residui di detersivo o additivo:

- Estrarre il cassetto dei detersivi fino a farlo scattare fuori sede.
- Premere sulla zona contrassegnata dalla scritta **PUSH** e tirare fuori il cassetto.
- Pulire la guida del cassetto della lavasciuga.
- Estrarre l'inserito blu dello scomparto dell'ammorbidente.
- Pulire il cassetto del detersivo e l'inserito dello scomparto dell'ammorbidente con acqua corrente.
- Reinserrire l'inserito dello scomparto dell'ammorbidente.
- Reinserrire il cassetto dei detersivi.

Pompa della soluzione di lavaggio

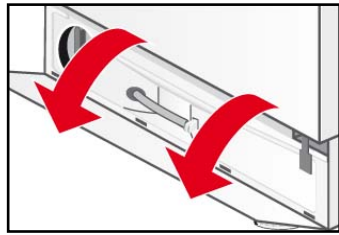
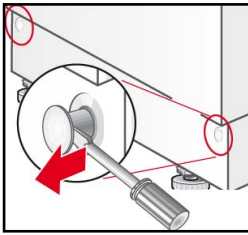

- Impostare il selettore programmi su **Off**.
- Allentare i perni di blocco servendosi di un cacciavite.
- Ribaltare la mascherina dello zoccolo ed estrarla dall'alto.

Scarico dell'acqua



- Estrarre il tubo flessibile di scarico dal relativo supporto.
- Rimuovere il tappo del tubo di scarico e far fuoriuscire la soluzione di lavaggio.
 - Se necessario, svuotare più volte il contenitore di raccolta.
 - Quando non fuoriesce più acqua, reinserire il tappo.
- Riposizionare il tubo di scarico nel relativo supporto.

Pulizia della pompa della soluzione di lavaggio

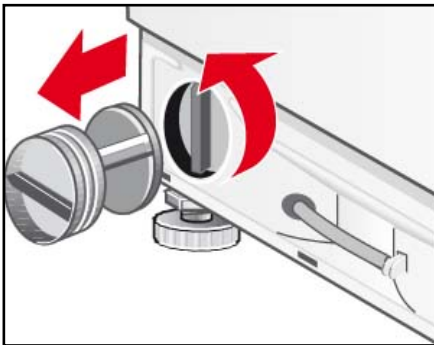

- Svitare il coperchio della pompa.
 - Pulire l'alloggiamento della pompa e rimuovere i corpi estranei eventualmente presenti.
 - Assicurarsi che la rotella sia in grado di muoversi liberamente.
- Applicare nuovamente il coperchio della pompa, quindi serrare.
- Applicare la mascherina dello zoccolo sui 4 ganci di innesto e fissarla tramite un cacciavite all'alloggiamento.

Filtro del tubo di alimentazione dell'acqua



- Qualora nella lavasciuga non scorra abbastanza acqua, per prima cosa depressurizzare il tubo di alimentazione:
- Chiudere il rubinetto dell'acqua.
 - Scegliere un programma a piacere (tranne **Rinse** 🍷 + **Spin** Ⓞ (**Risciacquo+centrifuga**)/**Empty** 🍷 + **Spin** Ⓞ (**Scarico + centrifuga**)).
 - Premere il tasto ⏏ (**Avvio/Pausa**).
 - Lasciar scorrere il programma per ca. 40 secondi.
 - Impostare il selettore programmi su **Off**.
 - Estrarre la spina dalla presa di corrente.
 - Svitare il tubo di alimentazione dal rubinetto dell'acqua.
 - Pulire il filtro con una spazzolina o con un pennello.
 - Ricollegare il tubo.
 - Aprire il rubinetto dell'acqua.
 - Controllare che dall'estremità del tubo fuoriesca acqua.
 - Qualora fuoriesca dell'acqua, controllare il corretto posizionamento del filtro .

Rimozione del calcare dalla lavasciuga

Non necessario con un dosaggio del detersivo corretto. Se occorre, seguire le indicazioni del produttore dell'anticalcare. Per la procedura di decalcificazione appropriata consultare il nostro sito Internet o rivolgersi al servizio di assistenza → pagina 26.

Cosa fare se ...



Pericolo di scossa elettrica!

Fare eseguire le riparazioni solo dal servizio di assistenza clienti o da tecnici autorizzati.

In caso di riparazioni o qualora non sia possibile eliminare le anomalie attraverso le indicazioni della tabella di seguito riportata, procedere nel seguente modo

- Impostare il selettore programmi su **Off**.
- Scollegare la lavasciuga dall'alimentazione elettrica.
- Chiudere il rubinetto dell'acqua.
- Rivolgersi al servizio di assistenza clienti → pagina 26

Codice errore

	Oblò di carico non chiuso correttamente. Se possibile, chiuderlo correttamente.
	È scattato il sistema anti-allagamento. Scollegare l'apparecchio dalla rete elettrica, chiudere il rubinetto dell'acqua e rivolgersi al servizio di assistenza clienti.
	L'acqua non viene caricata. Vedere anomalia L'acqua non viene caricata .
	L'acqua non viene scaricata. Vedere anomalia L'acqua non viene scaricata .
	Nessun errore! Il sistema di controllo antisbilanciamento riconosce lo squilibrio causato dai capi di biancheria. Non è possibile avviare il programma "Flusen spülen (Rimozione lanugine)". Estrarre il bucato.
 	Carico massimo o minimo per l'asciugatura non rispettato. HI/End o LO/End lampeggiano alternatamente sul display. Vedere Anomalia Risultato di asciugatura non soddisfacente.

Gli altri codici errore sono esclusivamente per il servizio di assistenza clienti. Annotare il codice errore per l'intervento di riparazione.

Anomalia	Possibile causa	Rimedio
Il programma non si avvia.	Tasto (Avvio/Pausa) non premuto.	Premere il tasto (Avvio/Pausa).
	È stato impostato un avvio temporizzato	La lavasciuga si avvia una volta trascorso il tempo di rinvio programmato. Se occorre, modificare il tempo. Fertin (Fine fra) → pagina 16.
	Interruzione dell'energia elettrica. La posticipazione del tempo di avvio selezionata è stata cancellata.	Riselezionare il tempo di posticipazione e avviare immediatamente il programma: Premere il tasto (Avvio/Pausa).
	Oblò di carico non chiuso correttamente.	Chiudere l'oblò di carico.
	La spina non è stata inserita correttamente nella presa.	Inserire correttamente la spina.
Non è possibile impostare la velocità massima di centrifuga.	La velocità massima di centrifuga dipende dal programma selezionato.	Se necessario, cambiare programma.

Mancato scarico dell'acqua.	Il tubo flessibile di scarico è distorto.	Applicare correttamente il tubo flessibile di scarico.
	La pompa della soluzione è otturata.	Pulire la pompa della soluzione -> pagina 21.
Residui di detersivo nel cassetto dei detersivi.	Detersivo umido o raggrumato.	Pulire e asciugare il cassetto del detersivo -> pagina 20
		Per il detersivo liquido usare il dosatore.
L'acqua non viene caricata.	Spina di alimentazione non correttamente inserita.	Inserire correttamente la spina.
	Oblò di carico non chiuso correttamente.	Chiudere l'oblò di carico.
	Rubinetto dell'acqua non aperto.	Aprire il rubinetto dell'acqua.
	Filtro del tubo di alimentazione dell'acqua otturato.	Pulire il filtro del tubo di alimentazione dell'acqua -> pagina 21
	Tubo di alimentazione dell'acqua bloccato o piegato.	Controllare il tubo di alimentazione dell'acqua.
Forti vibrazioni durante la centrifuga.	Lavasciuga non posizionata correttamente.	Posizionare correttamente la lavasciuga -> pagina 29.
	Dispositivi di protezione per il trasporto non rimossi.	Rimuovere i dispositivi di protezione per il trasporto -> pagina 28.
La lavasciuga si riempie d'acqua e la scarica costantemente.	Il tubo flessibile di scarico è stato posizionato troppo in basso.	Posizionare correttamente il tubo di scarico, -> pagina 30.
Non si vede acqua nel cestello.	Nessun guasto.	Nel caso di alcuni programmi, l'acqua si trova al di sotto della zona visibile.
Al di sotto dell'apparecchio fuoriesce dell'acqua.	Perdita dalla ghiera del tubo flessibile di carico.	Stringere la ghiera filettata.
	Perdita dal tubo flessibile di scarico.	Far sostituire il tubo flessibile di scarico da parte del servizio di assistenza clienti.
Dal cassetto del detersivo esce schiuma.	Dosaggio eccessivo del detersivo.	Utilizzare esclusivamente detersivo appropriato per i prodotti tessili e adatto all'uso nella lavasciuga. Dosare in modo corretto.
Ripetuto avvio della centrifuga.	Nessun guasto. Il sistema di rilevamento carico non bilanciato cerca di compensare la distribuzione non uniforme del bucato ripetendo più volte l'avviamento della centrifuga.	Lavare sempre insieme il bucato di grandi e piccole dimensioni.
La biancheria non è stata centrifugata correttamente.	Capi di grandi dimensioni non si sono ripartiti uniformemente nel cestello. La velocità di centrifuga è stata automaticamente ridotta per ragioni di sicurezza.	Lavare sempre insieme il bucato di grandi e piccole dimensioni.

Risultato di lavaggio insoddisfacente.	Lo sporco è più resistente del previsto.	Selezionare un programma indicato, per es. un programma con prelavaggio. Eventualmente pretrattare le macchie.
	Il detersivo utilizzato non è sufficiente o non è quello corretto.	Dosare un detersivo indicato seguendo le indicazioni riportate sulla confezione.
	Carico massimo superato	Selezionare il carico a seconda del programma.
Residui di detersivo nel bucato.	Molti detersivi senza fosfati contengono residui non solubili in acqua che possono manifestarsi sulla biancheria in forma di macchie chiare.	Sciacquare ripetutamente il bucato o eventualmente passare a un detersivo liquido. Dopo il lavaggio spazzolare la biancheria.
Residui grigi sul bucato.	Macchie causate da unguenti, grassi e olio.	Lavare il bucato alla massima temperatura e con il massimo dosaggio di detersivo; vedere l'etichetta.
Arresto imprevisto del programma.	Tasto \diamond (Avvio /Pausa) premuto inavvertitamente.	Premere nuovamente questo pulsante per riavviare il programma.
Centrifuga durante il processo di asciugatura	Nessun errore	Trascorsi ca. 10 minuti del tempo impostato si avvia una "termocentrifuga" per garantire il risparmio energetico durante l'asciugatura.
Risultato dell'asciugatura non soddisfacente.	Dopo la centrifuga, il bucato rimane attaccato alle pareti del cestello.	Distendere i capi di bucato manualmente e avviare il programma di asciugatura -> pagina 18.
	Rubinetto dell'acqua chiuso	Aprire il rubinetto dell'acqua.
	Tempo di asciugatura selezionato troppo breve.	Selezionare il tempo di asciugatura in base al carico.
	Carico massimo o minimo non rispettato, -> pagina 32.	Al termine del programma: adattare il carico, selezionare un programma di asciugatura adeguato e riavviare.
L'ammorbidente non viene sciacquato completamente o rimane troppa acqua nella vaschetta \otimes.	L'inserto dello scomparto dell'ammorbidente non è montato correttamente oppure è otturato.	Se occorre, pulire l'inserto dello scomparto ammorbidente e posizionarlo correttamente nella vaschetta \otimes .
Il bucato non viene asciugato.	Il rubinetto dell'acqua è chiuso.	Aprire il rubinetto dell'acqua.
	La quantità di carico è troppo elevata.	Ridurre il carico.
	Il tempo di asciugatura è troppo breve.	Selezionare un tempo di asciugatura adeguato.



Nessuna visualizzazione sul display.

Interruzione dell'energia elettrica.

Il programma verrà riavviato non appena ritornerà la corrente. Qualora durante il black-out elettrico sia necessario estrarre il bucato, per prima cosa scaricare la soluzione di lavaggio, -> pagina 21.
Controllare quanto segue:
-La spina deve essere collegata correttamente alla presa
-Qualora sia scattato il fusibile rivolgersi al servizio di assistenza clienti -> pagina 26

Impossibile aprire l'oblò di carico.

☒ (Esclusione centrifuga finale) selezionato.

Selezionare il programma **Empty**  + **Spin**  (Scarico + centrifuga) e premere  (Avvio/Pausa).

Il programma viene avviato e l'oblò di carico è bloccato per motivi di sicurezza.

Attendere finché sul display non viene visualizzato .

Interruzione dell'energia elettrica.

Sbloccare meccanicamente l'oblò di carico.

Sblocco di emergenza

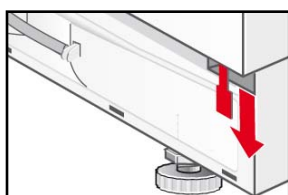

Per sbloccare meccanicamente l'oblò di carico in caso di black-out elettrico occorre:

- posizionare il selettore programmi su **Off** ed estrarre la spina dalla presa di corrente.
- aprire la mascherina dello zoccolo e scaricare l'acqua -> pagina 21.
- tirare verso il basso il dispositivo di sblocco di emergenza e aprire contemporaneamente l'oblò di carico.

Prima di aprire l'oblò assicurarsi che nella lavasciuga non vi sia acqua o soluzione di lavaggio calda!



In nessun caso aprire l'oblò con il dispositivo di sblocco di emergenza mentre il cestello è ancora in movimento.

Qualora non sia possibile risolvere un'anomalia autonomamente (attivazione/disattivazione) o si necessiti di una riparazione:

- Posizionare il selettore programmi su Off ed estrarre la spina dalla presa di corrente.
- Chiudere il rubinetto dell'acqua e contattare il servizio di assistenza clienti -> pagina 26

Servizio di assistenza clienti

Prima di rivolgersi al servizio di assistenza clienti assicurarsi di non essere in grado di risolvere il problema autonomamente -> pagina 22.

In caso di consulenza i costi di chiamata del tecnico saranno a vostro carico, anche durante il tempo di garanzia.

Il centro di assistenza clienti più vicino a voi è indicato nel presente documento oppure nell'indice degli indirizzi allegato (a seconda del modello

Si prega di fornire al servizio assistenza il codice evento (E-N°) e il numero di fabbricazione (FD) degli apparecchi.

E-Nr. _____ FD _____

Inserire qui i numeri dei vostri apparecchi.

Queste informazioni sono riportate sulla targhetta identificativa sui telai degli oblò di carico.

Indicando il codice evento e il numero di fabbricazione è possibile evitare interventi inutili da parte del servizio assistenza, garantendo un risparmio economico anche per l'utente.

Fidatevi della competenza del Costruttore. Rivolgetevi a noi: in questo modo avrete la garanzia di una riparazione effettuata da tecnici qualificati, e con pezzi di ricambio originali.

Istruzioni per l'installazione

Indicazioni di sicurezza

La lavasciuga è molto pesante. Sollevarla con cautela.

Non mettere in funzione la lavasciuga qualora presenti danni visibili. In caso di dubbio rivolgersi al servizio assistenza clienti o al proprio rivenditore.



Non installare la lavasciuga all'aperto o in ambienti a rischio di gelo. I tubi gelati possono creparsi o scoppiare, danneggiando in questo modo la lavasciuga.

Non ribaltare la lavasciuga a testa in giù o su un fianco. Non sollevarla reggendola da componenti sporgenti (per es. dall'oblò).

Non collocare l'asciugatrice dietro una porta o una porta scorrevole che possa impedire l'apertura dell'oblò della lavasciuga per evitare che i bambini possano rimanere chiusi all'interno della lavatrice rischiando la vita.

Rimuovere e conservare i dispositivi di protezione e il tirante trasversale.

Oltre alle indicazioni riportate nella presente, possono valere direttive speciali emesse dalla rete locale di approvvigionamento idrico ed elettrico.

In caso di dubbio rivolgersi a un tecnico qualificato per l'allacciamento.

Dotazione

Numero	Codice
5 pezzi.	Tappi per chiudere le aperture dopo la rimozione dei fermi di trasporto.
1 pezzo.	Chiave
1 pezzo.	1 fascetta stringitubo 24-40 mm Ø per il collegamento a un sifone.
1 pezzo.	Sagoma sportello
2 pezzi.	Cerniera sportello con viti.

Sul retro della lavasciuga:

- Tubo flessibile di scarico dell'acqua
- Tubo di alimentazione dell'acqua
- Cavo di rete con spina.
- Istruzioni per l'uso + libretto con indirizzi del servizio di assistenza clienti.

La presenza di condizioni di umidità all'interno del cestello è dovuta al controllo finale cui è sottoposta la lavasciuga prima della consegna.

Rimozione delle protezioni per il trasporto

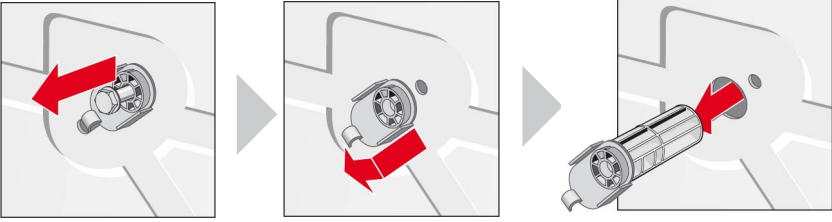
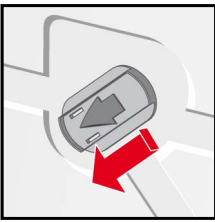
	
	<p>Svitare tutte e le viti con la chiave in dotazione</p>
 <p>Inserire le coperture di protezione.</p>	<ul style="list-style-type: none"> – Prima di utilizzare l'apparecchio occorre rimuovere tutte e le protezioni per il trasporto e conservarle per un utilizzo successivo. – Qualora in futuro sia necessario trasportare l'apparecchio rimontare le protezioni per il trasporto per evitare danni alla macchina.

Installazione e allineamento

- La stabilità è importante per evitare spostamenti accidentali della lavasciuga durante la fase di centrifuga.
- La superficie d'appoggio deve essere solida, pulita e in piano.
- Non sono adatti pavimenti in parquet, tappeti o pavimenti con materiale espanso.

Installazione

- Le lamiere di scorrimento facilitano l'inserimento della lavasciuga nel vano di installazione.
- Richiederle al servizio di assistenza clienti, codice ricambi-N. 66 1827.
 - Prima di inserire la lavasciuga, inumidire le lamiere di scorrimento con una soluzione di acqua e detersivo. Non utilizzare oli e/o grassi.

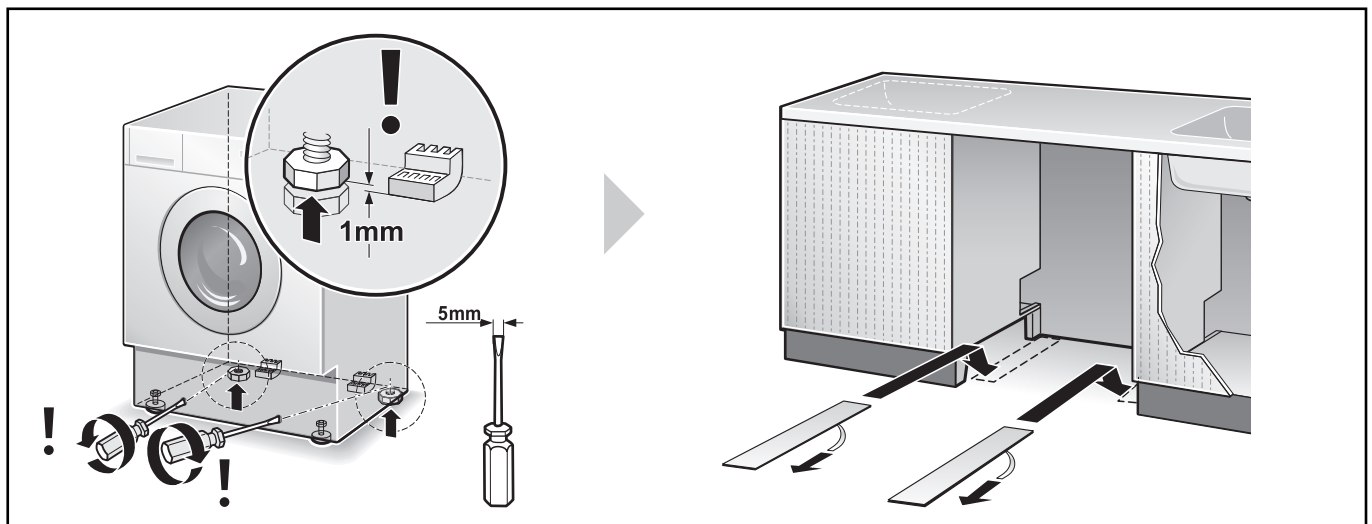

Allineamento

Un allineamento non corretto può comportare un'elevata rumorosità, vibrazioni e spostamenti.

- Tutti i piedini dell'apparecchio devono poggiare saldamente a terra.
- La lavasciuga non deve traballare.
- Controllare l'allineamento della lavasciuga servendosi di una livella a bolla d'aria.
- La lavasciuga non deve aderire alle pareti del vano di installazione.
- I controdadi dei piedini anteriori dell'apparecchio devono essere saldamente avvitati contro l'involucro.

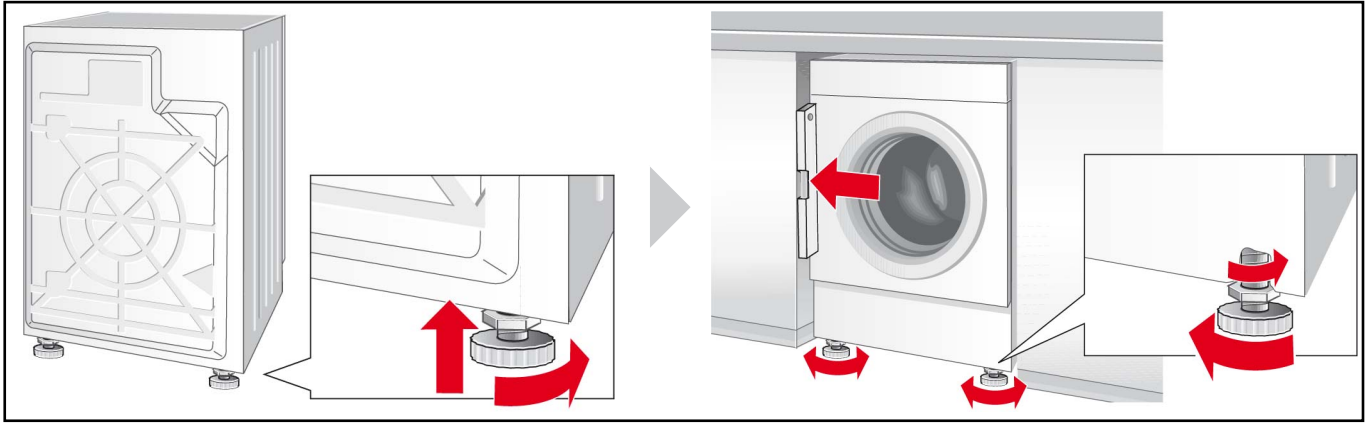

Lunghezza dei tubi flessibili e delle tubature

Collegamento a sinistra

oppure

Collegamento a destra

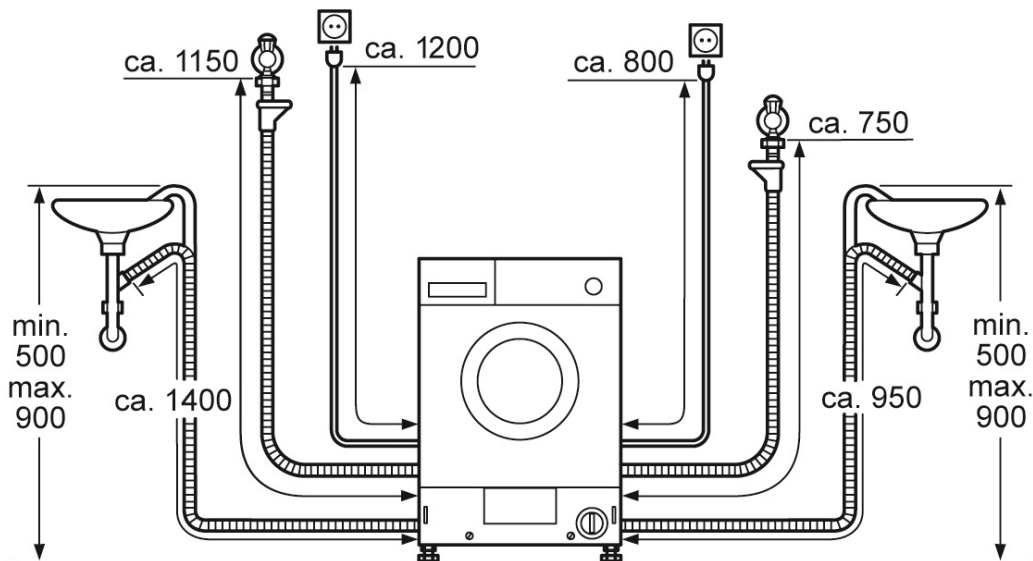

Misure

Larghezza x profondità x altezza

595 mm x 584 mm x 820 mm

Peso

85 kg

Allacciamento idraulico

Al fine di evitare perdite e allagamenti seguire imperativamente le indicazioni riportate in questo capitolo.

In caso di dubbio rivolgersi a un tecnico qualificato per l'allacciamento.

I tubi di alimentazione e di scarico dell'acqua possono scorrere sia a destra che a sinistra, a seconda delle esigenze di installazione.

Utilizzare esclusivamente il tubo di alimentazione in dotazione oppure un tubo acquistato presso un negozio specializzato; non utilizzare tubi usati.

Alimentazione dell'acqua

Il tubo di alimentazione dell'acqua non deve essere:

- piegato o schiacciato
- modificato o tagliato (la sua resistenza verrebbe compromessa).

Prestare attenzione alla pressione dell'acqua nella rete di alimentazione:

La pressione dell'acqua dovrebbe essere tra 50 e 900 kPa (0,5-9 bar) (con il rubinetto scorrente almeno 8 litri di acqua al minuto).

Qualora la pressione sia maggiore installare una valvola limitatrice di pressione.

Collegare il tubo di alimentazione dell'acqua fredda (dado **blu**) al rubinetto dell'acqua fredda con $\frac{3}{4}$ " di filettatura.

* a seconda del modello

Per l'alimentazione dell'acqua calda* collegare il tubo (dado **rosso**) al rubinetto dell'acqua calda. La temperatura non deve superare i 60°C.

Serrare i raccordi in plastica solo manualmente.

Non rimuovere i filtri dal tubo di alimentazione.

Dopo aver collegato il tubo di alimentazione dell'acqua:

- Ruotare completamente il rubinetto dell'acqua.
- Controllare la tenuta dei punti di raccordo.

Scarico dell'acqua

Scarico in un sifone

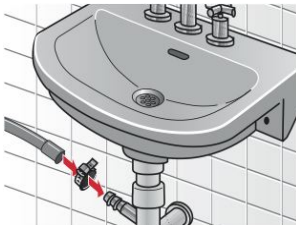

- Non piegare il tubo di scarico o tirarlo longitudinalmente.
- Differenza di livello tra la superficie di appoggio e lo scarico: max. 90 cm, min. 50 cm.

Fissare il punto di raccordo con una fascetta stringitubo 24-40 mm (negozio specializzato).

Allacciamento elettrico

Collegare la lavasciuga solo a corrente alternata tramite una presa opportunamente installata e messa in sicurezza.

Se si utilizza un interruttore differenziale, impiegare solo un modello recante questo simbolo: .

Solo questo simbolo garantisce il rispetto delle prescrizioni attualmente vigenti.

La tensione di rete e le indicazioni di tensione riportate sulla lavasciuga devono corrispondere (targhetta identificativa). Il valore di allacciamento e il fusibile necessario sono anch'essi indicati sulla targhetta.

Accertarsi che:

- la spina e la presa corrispondano,
- il diametro del cavo sia sufficiente,
- il sistema di messa a terra sia correttamente installato,
- l'apparecchio non sia appoggiato sul cavo di rete.
- la spina di rete sia accessibile in qualsiasi momento.

Eventuali modifiche alla linea elettrica devono essere effettuate esclusivamente da un elettricista qualificato.

Non utilizzare prese e adattatori multipli o prolunghie.

Non inserire/estrarre la spina nella/dalla presa con le mani umide.

Scollegare il cavo di rete solo afferrandolo dalla spina.

Montaggio della cerniera dell'oblò sulla lavasciuga

Dopo aver installato la lavasciuga nell'apposito vano è possibile nascondere la lavasciuga con uno sportello. In questo caso occorre montare sull'apparecchio le cerniere in dotazione.











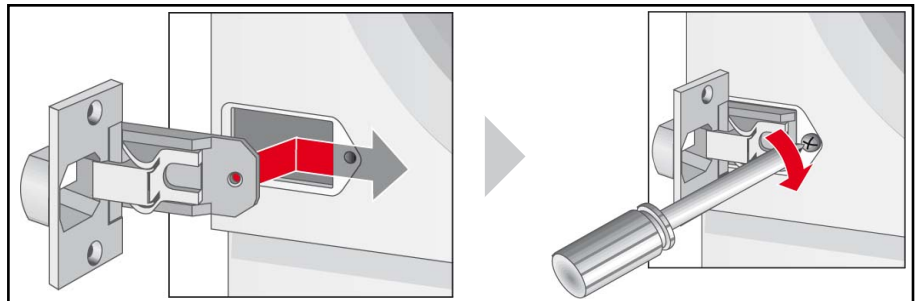





Tabella programmi

Al fine di selezionare il programma più indicato per ogni tipo di bucato, seguire le indicazioni riportate sulle etichette della maggior parte dei capi di biancheria.

Programma*	°C	max.	Tipo di lavaggio 	Opzioni*					Asciugatura		
											
Cottons  (Cotone)	freddo-60-90	7 kg/ 4 kg**	Capi non delicati e resistenti alle alte temperature, in cotone o lino	✓	✓	✓	✓	✓	✓	☀	-
Cottons Eco E	freddo-60			✓	✓	✓	✓	✓	✓	-	-
C Night wash (Programma notte)	freddo-40-60	3 kg**	Programma di lavaggio particolarmente silenzioso con centrifuga finale ridotta.	✓	✓	✓	-	✓	✓	-	-
Easy Care  (Sintetici)	freddo-40-60	3.5 kg	Capi resistenti in cotone, lino, fibra sintetica o tessuto misto	✓	✓	-	✓	✓	-	-	✓
Mix  (Rapido/Misto)	freddo-40	3 kg	Capi in cotone o tessuti resistenti	✓	✓	✓	✓	✓	-	-	✓
Delicate/Silk  (Delicati/seta)	freddo-30-40		Capi lavabili delicati in seta, raso, fibra sintetica o tessuto misto (per es. tendine)	-	✓	-	✓	-	-	-	-
Wool  (Lana)	freddo-30-40		Tessuti in lana o con una percentuale di lana lavabili a mano e in lavatrice	-	-	-	-	-	-	-	-
Shirts/Busi-ness	freddo-40-60	2 kg	Camicie che non si stirano in cotone, lino, fibre sintetiche o miste.	-	✓	-	✓	✓	-	-	-
Super 15' 	freddo-30		Capi delicati in cotone, lino, fibra sintetica o tessuto misto	-	-	-	-	-	-	-	-
Outdoor	freddo-30-40		Capi in microfibra	-	✓	-	✓	✓	-	-	-

*Programmi e opzioni a seconda del modello

**Carico ridotto in caso di programma continuo di lavaggio e asciugatura

Consumi

Lavaggio				
Programma	Carico	Corrente***	Acqua***	Durata programma***
Cottons (Cotone) 40 °C	7 kg	0.83 kWh	62 l	1:51 h
Cottons (Cotonei) 90 °C		2.30 kWh	70 l	2:22 h
Cottons Eco 60 °C*		1.27 kWh	52 l	2:45 h
Mix (Rapido/Misto) 40 °C	3.5 kg	0.45 kWh	40 l	0:49 h
Easy Care (Sintetici) 40 °C		0.62 kWh	45 l	1:43 h
Delicate/Silk (Delicati/Seta) * (freddo)	2 kg	0.05 kWh	35 l	0:36 h
Delicate/Silk (Delicati/Seta) 30 °C		0.20 kWh	49 l	0:36 h
Wool (Lana)* (freddo)		0.10 kWh	49 l	0:47 h
Wool (Lana) 30 °C		0.20 kWh	49 l	0:47 h
Cottons Eco 60 °C Intensive Dry (2 cicli)**	7 kg/4+3 kg	5.50 kWh	105 l	7:00 h
Potenza assorbita ad apparecchio spento			0.20 W	
Potenza assorbita ad apparecchio non spento			0.80 W	

* Impostazione programma per i test in base allo standard UE vigente EN60456. Effettuare i test comparativi sui programmi con il carico massimo e la velocità di centrifuga indicati.

** Per effettuare i test di asciugatura per l'etichetta energetica UE in base a EN50229, il carico massimo di lavaggio viene diviso in 2 carichi di asciugatura (4 kg/ 3 kg) e ognuno di questi due carichi viene asciugato con le impostazioni Cottons Eco 60 °C Intensive Dry + Aut2.

*** I seguenti fattori possono causare una discrepanza tra i valori effettivi e i valori indicati: pressione, durezza e temperatura dell'acqua in ingresso, temperatura ambiente, tipo e quantità di bucato, tipo e quantità di detersivo utilizzato, oscillazioni della tensione di rete, funzioni supplementari selezionate.

asciugatura			
Programma	Carico	Cupboard dry*	Iron dry*
Intensive Dry (Asciugatura intensa)	1.5 kg	90 min	60 min
	2 kg	90 min	60 min
	2.5 kg	100 min	90 min
	3 kg	110 min	95 min
	3.5 kg	120 min	105 min
	4 kg	130 min	115 min
Gentle Dry (Asciugatura delicata)	1.5 kg	90 min	60 min
	2 kg	100 min	60 min
	2.5 kg	110 min	90 min
	3 kg	130 min	100 min

*I valori possono discostarsi da quelli indicati a causa di sovratensioni e sottotensioni, e in base al tipo di tessuto, alla biancheria da asciugare, all'umidità residua del tessuto e alla quantità del carico.

Indice

A

Acqua 33
Additivo 12
Alimentazione dell'acqua 30
Allacciamento elettrico 31
Allineamento 29
-lavasciuga 28
Alloggiamento
-pulizia 20
Anomalie 22
Asciugatura 17, 18
-indicatore display 8
-lana 10
-opzioni 17
-tessuti sintetici 10
Asciugatura extra
-indicatore display 8
-opzioni di asciugatura 17
Asciugatura normale 8
-opzioni di asciugatura 17
Aspirazione 15
Aspirazione acqua 19
Avvio del programma
-indicatore display 8
Avvio/Pausa 8

B

Bucato
-caricamento 11
-formazione di pieghe 10
-preparazione per il lavaggio 10
-preparazione per l'asciugatura 11

C

Cassetto dei detersivi
-descrizione 12
-pulizia 20
Centrifuga 15
Centrifuga finale
-indicatore display 8
Cestello
-pulizia 20
Consumi 33
Corrente 33

D

Detersivo 12
-inserto per detersivo liquido 12, 13
Display
-messaggio di errore 22
Dotazione 27
Durata asciugatura
-opzioni di asciugatura 17

E

Esclusione centrifuga finale 16, 19

F

Filtro
-tubo di alimentazione dell'acqua 21
Fine del programma 19
Fluff Clean (Rimozione lanugine)
-indicatore display 8

G

Guarnizione di raccordo 30

I

Impostazione 8, 16
Indicazioni
-asciugatura 10
-lavaggio 10
Indicazioni di pericolo
-detersivo 12
Indicazioni di sicurezza 4, 20, 22, 27
Inserto dello scomparto dell'ammorbidente 20
Inserto per detersivo liquido 12
Installazione
-lavasciuga 28

L

Lavaggio 18

-e asciugatura 18
-opzioni di lavaggio 16
Lavaggio principale
-indicatore display 8
Lavasciuga
-installazione e allineamento 28

M

Messaggio di errore 22
Misure 29

O

Oblò di carico 7, 19
Opzione 16
Opzioni 8
-opzioni di asciugatura 17
-opzioni di lavaggio 16
Opzioni di lavaggio
-LED di visualizzazione 8

P

Plancia comandi 8
-pulizia 20
Pompa soluzione di lavaggio
-pulizia 21
Prelavaggio
-indicatore display 8
-programma 16
Primo lavaggio 9
Programma
-avanzamento 17
-cambio 17
-interruzione 17
Programmi di asciugatura 15
Programmi di lavaggio 14, 15
Programmi speciali 15
Protezione
-ambientale 6
-consumo energetico 10
Protezioni per il trasporto 28
Pulizia
-alloggiamento 20
-cassetto dei detersivi 20
-cestello 20
-plancia comandi 20

-pompa soluzione di lavaggio 21
-tubo di alimentazione dell'acqua 21

R

Rimedio 22
Rimozione del calcare 21
Risciacquo
-indicatore display 8

S

Sblocco di emergenza 25
Scarico dell'acqua 21, 30
Segnale
-LED di visualizzazione 8
Selettore programmi 8, 14
Sicurezza bambino 19
-indicatore display 8
Sistema di controllo dell'equilibratura 16
Start/Pause 8
Stiratura facile
-indicatore display 8
-opzioni di asciugatura 17
Suddivisione del
-bucato per il lavaggio 10
-bucato per l'asciugatura 10
Suggerimenti per il risparmio 6
Superficie di appoggio 27

T

Tasto 16
-asciugatura 8
-opzioni 8
-temperatura 8
-tempo residuo 8
-velocità di centrifugazione 8
Temperatura
-LED di visualizzazione 8
Temperatura di lavaggio 16
Tubo di alimentazione dell'acqua
-pulizia 21

U

Utilizzo 18

V

Velocità di centrifugazione 16
-LED di visualizzazione 8

W

WEEE 6

Per ulteriori informazioni sui nostri prodotti, accessori, pezzi di ricambio e servizi è possibile consultare il nostro sito Internet www.siemens-home.com oppure rivolgersi ai nostri centri di assistenza tecnica.

BSH Hausgeräte GmbH	Carl-Wery-Str. 34 81739 München / GERMANY	WK14D541EU 05.2015 19291026500 9001113352
----------------------------	--	--

Prodotto da BSH Hausgeräte GmbH in quanto licenziatario del marchio di Siemens AG