

SIEMENS



Çamaşır makinesi

WM10K202TR

siemens-home.com/welcome

tr Kullanım ve kurma kılavuzu

Register
your
product
online

Yeni çamaşır makineniz

Siemens marka bir çamaşır makinesi almaya karar verdiniz.

Lütfen okumak için biraz zaman ayırarak çamaşır makinenizin avantajlarını öğreniniz.

Siemens markasının yüksek kalite standartlarını yakalamak için, fonksiyon ve kusursuz durum dikkatlice kontrol edilmelidir.

Ürünlerimize, aksesuarlarımıza, yedek parçalarımıza ve servislerimize ilişkin daha fazla bilgiyi www.siemens-home.com adresindeki İnternet sayfamızda bulabilir veya müşteri hizmetleri merkezlerimize başvurabilirsiniz.

Kullanım ve kurulum kılavuzunda farklı modeller açıklanır, ilgili yerlerde farklılara ilişkin bilgi verilir.



Çamaşır makinesini ancak; bu kılavuzu ve ayrıca teslim edilen kurulum kılavuzunu okuduktan sonra çalıştırınız!

EEE Yönetmeliğine Uygundur

Kullanım Süresi: 10 YIL (Ürünün fonksiyonunu yerine getirebilmesi için gerekli yedek parça bulundurma süresi)

Garanti Şartları

- Malın ayıplı olduğunun anlaşılması durumunda tüketici, 6502 sayılı Tüketicinin Korunması Hakkında Kanunun 11 inci maddesinde yer alan;
 - Sözleşmeden dönme
 - Satış bedelinden indirim isteme,
 - Ücretsiz onarılmasını isteme,
 - Satılanın ayıpsız bir misli ile değiştirilmesini isteme,haklarından birini kullanabilir.

- Tüketicinin bu haklarından ücretsiz onarım hakkını seçmesi durumunda satıcı; işçilik masrafı, değiştirilen parça bedeli ya da başka herhangi bir ad altında hiçbir ücret talep etmeksizin malın onarımını yapmak veya yaptırmakla yükümlüdür. Tüketici ücretsiz onarım hakkını üretici veya ithalatçıya karşı da kullanılabılır. Satıcı, üretici ve ithalatçı tüketicinin bu hakkını kullanmasından müteselsilen sorumludur.
- Tüketicinin, ücretsiz onarım hakkını kullanması halinde malın;
 - Garanti süresi içinde tekrar arızalanması,
 - Tamiri için gereken azami sürenin aşılması,
 - Tamirinin mümkün olmadığı için, yetkili servis istasyonu, satıcı, üretici veya ithalatçı tarafından bir raporla belirlenmesi durumlarında; tüketici malın bedel iadesini, ayıp oranında bedel indirimini veya imkan varsa malın ayıpsız misli ile değiştirilmesini satıcıdan talep edilir. Satıcı, tüketicinin talebini reddedemez. Bu talebin yerine getirilmemesi durumunda satıcı, üretici ve ithalatçı müteselsilen sorumludur.
- Malın kullanım kılavuzunda yer alan hususlara aykırı kullanılmasından kaynaklanan arızalar garanti kapsamı dışındadır.
- Tüketici, garantiden doğan haklarının kullanılması ile ilgili olarak çıkabilecek uyuşmazlıklarda yerleşim yerinin bulunduğu veya tüketici işleminin yapıldığı yerdeki Tüketici Hakem Heyetine veya Tüketici Mahkemesine başvurabilir.

Görüntüleme kuralları

⚠ Uyarı!

Bu sembol kombinasyonu ve işaret sözcüğü muhtemel bir tehlike durumuna işaret etmektedir. Göz ardı edilmesi ölüme veya yaralanmalara sebep olabilir.

Dikkat!

Bu işaret sözcüğü muhtemel bir tehlike durumuna işaret etmektedir. Göz ardı edilmesi durumunda mal ve/veya çevre zararına sebep olabilir.

Uyarı / ipucu

Cihaz kullanımına ilişkin uyarılar / faydalı bilgiler.

1. 2. 3. / a) b) c)

İşlem adımları sayılarla veya rakamlarla gösterilir.

■ / -

Listeler bir kutucuk veya bir satırbaşı ile ifade edilir.

İçindekiler

	Usulüne uygun kullanım	5		Cihazın kumanda edilmesi . . .	18
	Güvenlik bilgileri	6		Çamaşır makinesinin hazırlanması . .	18
	Elektrik güvenliği	6		Programın seçilmesi/cihazın açılması	18
	Yaralanma tehlikesi	6		Program ön ayarlarının değiştirilmesi	18
	Çocuklar için güvenlik	6		Ek program ayarlarının seçilmesi . . .	19
	Çevre koruma	8		Çamaşırın tambura yerleştirilmesi .	19
	Ambalaj/eski cihaz	8		Deterjan ve bakım malzemesinin	
	Tasarruf bilgileri	8		dozlanması ve doldurulması	19
	Kısaca en önemli konular	9		Programın başlatılması	20
	Cihazın tanınması	10		Çocuk emniyeti	20
	Çamaşır makinesi	10		Çamaşır ilave edilmesi	21
	Kumanda bölümü	11		Programın değiştirilmesi	21
	Gösterge	11		Programın durdurulması	21
	Çamaşır lar	12		Suda bekletme sırasında program bitişi	21
	Çamaşır ların hazırlanması	12		Program sonu	22
	Çamaşır ların türlerine göre ayrılması	12		Çamaşır ların çıkarılması/cihazın	
	Deterjan	13		kapatılması	22
	Doğru deterjan seçimi	13		Sensör	22
	Enerji ve deterjan tasarrufu	13		Miktar otomatığı	22
	Programa genel bakış	14		Dengesiz dağılım kontrol sistemi . .	22
	Program seçme düğmesindeki			VoltMonitor	22
	programlar	14		Sinyal ayarı	23
	Kolalama	16		Temizleme ve bakım	24
	Boyama / Boyasını çıkarma	16		Makine gövdesi/kumanda bölümü . .	24
	Yumuşatma	16		Yıkama tamburu	24
	Program ön ayarları	17		Kireç giderme	24
	Sıcaklık	17		Deterjan çekmecesini ve gövde	24
	Sıkma devir sayısı	17		Pis su pompası tıkanmış	24
	Kalan süre	17		Sifon borusundaki atık su çıkış hortumu	
	Ek program ayarları	18		tıkanmış	25
	≡ speedPerfect	18		Su girişindeki süzgeç tıkalı	25
	@ ecoPerfect	18		Arıza durumunda ne yapılmalı?26	
	☞ Kırıksıklık önleme	18		Acil kilit açma sistemi	26
				Gösterge alanındaki bilgiler	27
				Arıza durumunda ne yapılmalı?	27

Müşteri hizmetleri29

Tüketim değerleri30

Ana yıkama programları için enerji ve su tüketimi, program süresi ve kalan nem30
Pamuklu kumaşlar için etkili programlar30

Teknik veriler31

Kurulması ve elektrığe bağlanması32

Standart ekipman	32
Güvenlik bilgileri	32
Yerleştirme yüzeyi	33
Taban veya ahşap ızgara üzerine yerleştirme	33
Cihazın mutfak ünitesinin altına/içine monte edilmesi	33
Taşıma emniyetlerinin çıkarılması ..	33
Hortum ve kablo uzunlukları	34
Su girişi	34
Su tahliyesi	35
Hizalama	36
Elektrik Bağlantısı	36
1. yıkamadan önce	37
Taşıma	37

Usulüne uygun kullanım

- Sadece evde ve iç mekanda kullanmak içindir.
- Çamaşır makinesi, makinede yıkanabilen kumaşların ve elde yıkanabilen yünlülerin deterjanlı su içinde yıkanması için uygundur.
- Soğuk içme suyu ve çamaşır makinelerinde kullanılmaya elverişli standart yıkama ve bakım malzemeleri ile işletilmek içindir.
- Tüm deterjan/yardımcı temizleme maddesi/bakım maddesi ve temizlik malzemeleri dozaj ayarında mutlaka üretici bilgilerini dikkate alınız.
- Çamaşır makinesi sorumluluk üstlenen uygun kişiler tarafından **denetlenmek** şartıyla veya gereken **eğitime tabi tutulduktan sonra** 8 yaşından büyük çocuklar, fiziksel, algısal veya ruhsal rahatsızlıkları olan kişiler ve az tecrübeli veya az bilgi sahibi kişiler tarafından da kullanılabilir.
Çocuklar, denetim altında olmadan herhangi bir temizlik ve bakım çalışması yapmamalıdır.
- 3 yaşın altında olan çocukları çamaşır makinesinden uzak tutunuz.
- Bu cihaz, deniz seviyesinden en fazla 4000 metre yükseklikte kullanılmak üzere tasarlanmıştır.
- Evcil hayvanları çamaşır makinesinden uzak tutunuz.

Cihazı işleme almadan önce:

Kullanma ve kurulum kılavuzunu ve çamaşır makinesine ilave edilmiş tüm diğer bilgileri okuyunuz ve verilen bilgilere uyunuz.
Belgeleri daha sonra kullanmak veya sonraki cihaz sahibine vermek üzere saklayınız.

Güvenlik bilgileri

Elektrik güvenliği

Uyarı

Hayati tehlike!

Gerilim ileten parçalarla temas etmesi halinde elektrik çarpmaya tehlikesi ortaya çıkar.

- Elektrik fişini asla ıslak ellerle tutmayınız.
- Elektrik kablosunu her zaman yalnızca kablodan değil fişten tutarak çekiniz, aksi takdirde zarar görebilir.

Yaralanma tehlikesi

Uyarı

Yaralanma tehlikesi!

- Çamaşır makinesi ön taraftaki parçalarından (örn. çamaşır doldurma kapağı) tutularak kaldırılırsa parçalar kırılabilir ve yaralanmalara sebep olabilir. Çamaşır makinesini ön taraftaki parçalarından tutarak kaldırmayınız.
- Çamaşır makinesi için yükseltme sırasında çalışma tezgahı kırılabilir ve yaralanmalara neden olabilir. Çamaşır makinesinin üzerine çıkmayınız.

- Açık çamaşır doldurma kapağından destek alınması/ kapağın üzerine çıkılması sırasında çamaşır makinesi devrilebilir ve yaralanmalara neden olabilir. Açık olan çamaşır doldurma kapağının üzerine dayanmayınız.
- Dönen tamburun içine sokulması ellerde yaralanmaya neden olabilir. Dönen tamburun içine girmeyiniz. Tambur durana kadar bekleyiniz.

Uyarı

Haşlanma tehlikesi!

Yüksek sıcaklıklarda yıkama sırasında, örn. sıcak deterjanlı suyun lavaboya boşaltılması sırasında, sıcak deterjanlı su ile temas edildiğinde yanıklar oluşabilir. Sıcak deterjanlı su bölgesine girmeyiniz.

Çocuklar için güvenlik

Uyarı

Hayati tehlike!

- Çocukların çamaşır makinesi yakınında oynamaları hayati tehlikelere veya yaralanmalara sebep olabilir.
- Çocukları çamaşır makinesinin yanında gözetimsiz bırakmayınız!
 - Çocukların çamaşır makinesiyle oynamasına izin vermeyiniz!

⚠ Uyarı**Hayati tehlike!**

Çocuklar kendini cihazlara kilitleyerek hayati tehlikeye maruz kalabilir.

Artık kullanılmayan cihazlar için:

- Fişi çekiniz.
- Fişi elektrikten ayırınız ve prizden çekiniz.
- Çamaşır doldurma kapağı kilidini imha ediniz.

⚠ Uyarı**Boğulma tehlikesi!**

Çocuklar oynarken ambalajlara/folyolara ve ambalaj parçalarına dolanabilir ve bunları başının üzerine alarak üzerine örtebilir.

Ambalajları, folyoları ve ambalaj parçalarını çocuklardan uzak tutunuz.

⚠ Uyarı**Zehirlenme tehlikesi!**

Deterjan ve bakım maddeleri çözündüğünde zehirlenmelere neden olabilir.

Deterjan ve bakım maddelerini çocukların erişemeyeceği yerlerde muhafaza ediniz.

⚠ Uyarı**Gözde/ciltte tahriş!**

Deterjan ve bakım maddeleriyle temas edilmesi gözde/ciltte tahrişlere neden olabilir.

Deterjan ve bakım maddelerini çocukların erişemeyeceği yerlerde muhafaza ediniz.

⚠ Uyarı**Yaralanma tehlikesi!**

Yüksek sıcaklıklarda yıkama sırasında çamaşır doldurma kapağı çok ısınır.

Çocukların sıcak çamaşır doldurma kapağına dokunmasını önleyiniz.



Çevre koruma

Ambalaj/eski cihaz



Cihazın ambalajı çevre kurallarına uygun şekilde imha edilmelidir.

Bu ürün 2012/19/EU sayılı Atık Elektrikli ve Elektronik Ekipmanlar Direktifi'ne göre etiketlenmiştir. Ulusal yönetmelik (Türkiye Resmî Gazetesi No:28300 Tarih: 22.05.2012) Avrupa genelinde geçerli olan, ürünlerin geri toplanması ve geri dönüştürülmesi ile ilgili yapıyı belirtir.

Tasarruf bilgileri

- İlgili program için izin verilmiş azami çamaşır miktarından yararlanınız. Programa genel bakış → Sayfa 14
- Normal kirli çamaşırları ön yıkamasız olarak yıkayınız.
- Hafif ila normal kirli çamaşırlarda enerji ve deterjan tasarrufu sağlayın. → Sayfa 13

- **Enerji tasarruf modu:** Birkaç dakika sonra gösterge alanı aydınlatması söner, **Başlat**/Beklet yanıp söner. Aydınlatmanın etkinleştirilmesi için herhangi bir tuşa basınız. Program çalışırken, enerji tasarruf modu etkinleştirilmez.
- Çamaşırlar yıkandıktan sonra kurutma makinesinde kurutulacaksa sıkma devir sayısını kurutucu üreticisinin verdiği bilgilere göre seçiniz.

Kısaca en önemli konular

1				
	Elektrik fişini prize takınız.	Musluğu açınız.	Çamaşırların türlerine göre ayırınız.	Çamaşır doldurma kapağını açınız.
2				
	Program seçiniz, örn. Pamuklular .	Gösterge alanındaki maksimum yüke dikkat ediniz.	Çamaşırları yerleştiriniz.	Çamaşır doldurma kapağını kapatınız.
3				
	Deterjan doldurunuz.	Gerekirse program ön ayarlarını değiştiriniz.	Gerekirse ek ayarları seçiniz.	Programı başlatınız.
4				
	Program sonu	Doldurma kapağını açınız ve çamaşırları çıkarınız.	Program ayar düğmesini ● sembolüne ayarlayınız.	Su musluğunu kapatınız (Aqua-Stop donanımı olmayan modellerde).

Cihazın tanınması

Çamaşır makinesi

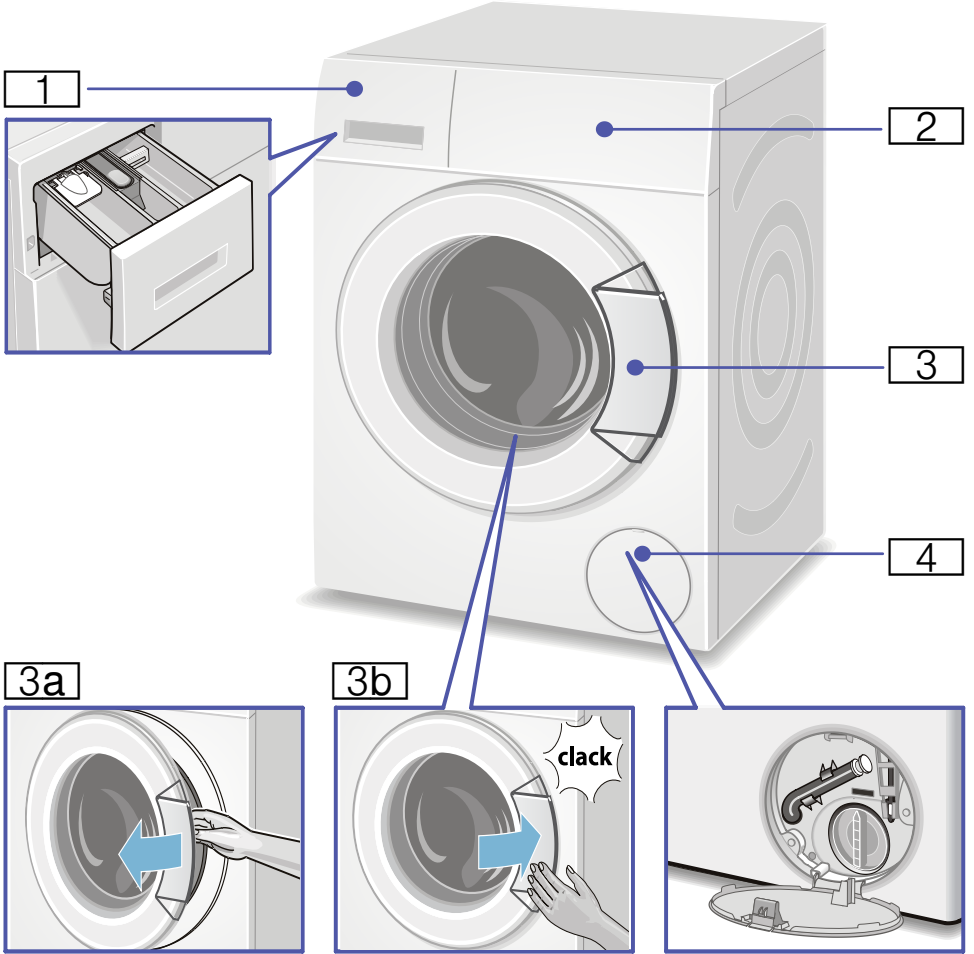

1 Deterjan çekmecesi → Sayfa 19

2 Kumanda/gösterge elemanları

3 Kapak kollu çamaşır doldurma kapağı

3a Çamaşır doldurma kapağının açılması

3b Çamaşır doldurma kapağının kapatılması

4 Servis kapağı

Kumanda bölümü

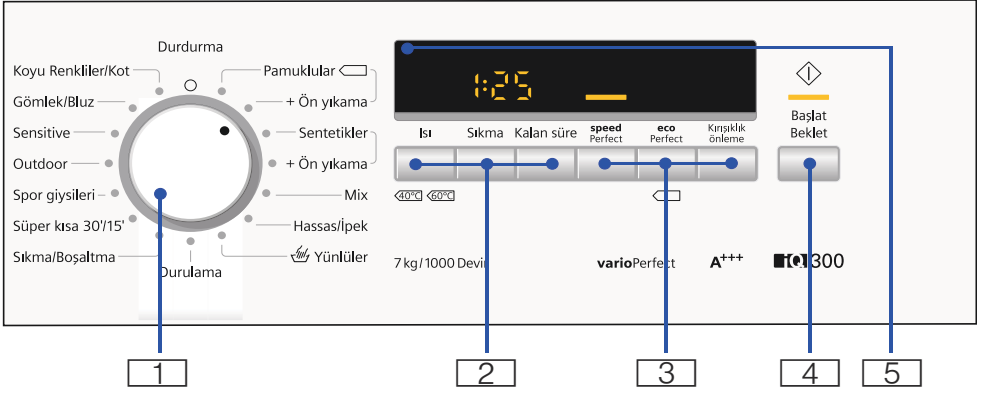

1 Bir programın seçilmesi ve Açma/Kapatma için program ayarlayıcı

2 Program ayarlarının değiştirilmesi için **Isı, Sıkma, Kalan süre**

3 **speedPerfect** , **ecoPerfect** **Kırıklık önleme** ek program ayarları

4 Programların başlatılması, durdurulması (çamaşır eklemek için) ve iptal edilmesi için **Başlat/Beklet** butonu

5 Ayarlar ve bilgiler göstergesi alan

Gösterge

Seçilen program ayarları

Soğuk - 90 °C	Isı	Cold = soğuk
---...1000**	Sıkma devir sayısı; ** maks. Devir sayısı modele bağlıdır	dev./dak. olarak (dakika içindeki dönüşü) --- = Sıkma iptal (son suda bekletme hariç)
1:30	Program süresi	Program seçimine göre h:dak olarak (saat:dakika)
1 - 24h	Kalan süre	Program sonu ... h (h=saat)
7.0 kg	maks. Doldurma miktarı	

Program aşaması için durum göstergesi (Program süreci)

Son : yıkama, durulama, sıkma, program süresi veya sonu

: Doldurma kapağını açınız, çamaşırınızı ekleyiniz

: Çocuk güvenliği



Çamaşırlar

Çamaşırların hazırlanması

Dikkat!

Makinede/kumaşlarda hasar

Yabancı cisimler (bozuk para, ataç, iğne ve çivi gibi) çamaşırlara veya çamaşır makinesinin parçalarına hasar verebilir.

Bu nedenle çamaşırlarınızı hazırlarken aşağıdaki uyarılara dikkat ediniz:

- Çamaşırların tüm ceplerini boşaltınız.

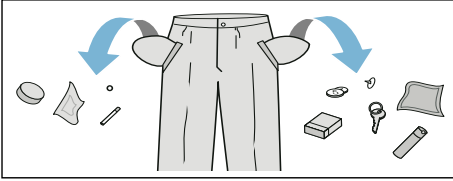

- Metal parçalara (ataçlar vb.) dikkat ediniz ve bunları çıkartınız.
- Hassas çamaşırları (çoraplar, baleni sutyenler vb.) uygun bir file/torba içinde yıkayınız.
- Fermuarları kapatınız, kılıfları ilikleyiniz.
- Ceplerde ve katlanmış kısımlarda bulunan muhtemel kumları fırçalayıp temizleyiniz.
- Kornişlere asmak için kullanılan tül kancalarını çıkarınız veya tülleri uygun bir file/torba içine yerleştiriniz.

Çamaşırların türlerine göre ayrılması

Çamaşırlarınızı bakım etiketi üzerinde bulunan üretci bakım talimatlarına ve açıklamalarına göre ayırınız:

- Dokuma türü/İplik veya lif türü
- Renk
Bilgi: Çamaşırlar renklenebilir veya düzgün temizlenemeyebilir. Beyaz ve renkli çamaşırları ayrı yıkayınız. Yeni alınmış renkli çamaşırlar ilk yıkamada ayrı yıkanmalıdır.

- Kirlilik
Aynı kirlilik derecesine sahip çamaşırları birlikte yıkayınız. Kirlilik derecesi için birkaç örneği → Sayfa 13 altında bulabilirsiniz
- **hafif:** Ön yıkama yapmayınız, gerekirse SpeedPerfect=☺ayarını seçiniz.
- **normal**
- **Yoğun:** Daha az çamaşır doldurunuz, ön yıkamalı program seçiniz.
- **Lekeler:** Yeni olan lekeler çıkarılmalı/ön işleme tabi tutulmalıdır. Ardından sabun köpüğü ile hafifçe silinmelidir/ovulmamalıdır. Ardından çamaşırlar uygun program ile yıkanmalıdır. Kalıcı/kurumuş lekelerin ancak birkaç yıkama sonra çıkması mümkündür.
- Bakım etiketleri üzerindeki semboller
Semboller üzerindeki sayılar, kullanılacak maksimum yıkama sıcaklığını göstermektedir.
- ☺: normal yıkama işlemi için geçerlidir; örn.**Pamuklu** programı
- ☹: hafif yıkama işlemi için gereklidir; örn.**Özel bakım gerektirmeyen çamaşırlar için** program
- ☺☹: özellikle hafif yıkama işlemi için gereklidir; örn.**Hassas/ipek çamaşırlar için** program
- ☺☹☺: elde yıkamalar için geçerlidir; örn.☺☹☺**Yün çamaşırlar için** program
- ☺☹☺☹: Çamaşırları makinede yıkamayınız.

Deterjan

Doğru deterjan seçimi

Doğru deterjan seçimi, sıcaklık ve yıkama işlemi için bakım göstergeleri çok önemlidir. → ayrıca www.sartex.ch

www.cleanright.eu adresinde evde kullanım için, deterjan, bakım ve temizleme maddelerine ilişkin daha fazla bilgi bulabilirsiniz.

■ Optik beyazlatıcılar içeren çamaşır deterjanı

Keten veya pamuklu dayanıklı beyaz çamaşırlar için uygun
Program: Pamuklu / soğuk - maks. 90 °C

■ Ağartma maddesi ve optik beyazlatıcı içermeyen renkli çamaşırlar

Keten veya pamuklu renkli çamaşırlar için uygun
Program: Pamuklu / soğuk - maks. 60 °C

■ Renkli/optik beyazlatıcı içermeyen hassas deterjan

Sentetik dokulu, sentetik renkli çamaşırlar için uygun
Program: Sentetikler / soğuk - maks. 60 °C

■ Hassas deterjan

Hassas kumaşlar, ipek veya viskon için uygun
Program: Hassas/ipek / soğuk - maks. 40 °C

■ Yünlüler için deterjan

Yünlüler için uygun
Program: Yünlüler / soğuk - maks. 40 °C

Enerji ve deterjan tasarrufu

Hafif ve normal kirli çamaşırlarda enerji (yıkama sıcaklığını düşürme) ve deterjan tasarrufu sağlayabilirsiniz.















Tasarruf	Kirlilik/uyarı
Dozlama önerisine göre azaltılmış sıcaklık ve deterjan miktarı	<p>Az Kirlilik ve leke algılanmadı. Kıyafetlerde vücut kokusu kalabilir, örn.:</p> <ul style="list-style-type: none"> ■ hafif yaz/spor kıyafetleri (daha az süreyle giyilmiş) ■ Tişörtler, gömlekler, bluzlar, (1 gün süreyle giyilmiş) ■ Misafir yatağı çamaşırları ve el havluları (1 gün kullanılmış)
	<p>Normal Kirlenme görünür/veya az hafif leke algılandı, örn.:</p> <ul style="list-style-type: none"> ■ Tişörtler, gömlekler, bluzlar (terli, birçok kez giyilmiş) ■ El havluları, yatak çamaşırları (1 haftaya kadar süreyle kullanılmış)
	<p>Çok Kirlenme ve/veya lekeler açık biçimde görünür, örn. bulaşık havluları, bebek kıyafetleri, iş kıyafetleri</p>









Bakım etiketine göre sıcaklık ve dozlama önerisine/yoğun kirlenmeye göre deterjan miktarı

Bilgi: Tüm deterjan/yardımcı madde/bakım ve temizlik maddelerinin dozlanması sırasında üretici bilgilerine ve uyarılara mutlaka dikkat ediniz.
→ Sayfa 19

Programa genel bakış

Program seçme düğmesindeki programlar

Program/Çamaşır türü/uyarılar	Ayarlar
Program adı Kısa program açıklaması veya hangi kumaşlar için uygun olduğu.	maks. yük; *  speed Perfect ayarında daha düşük yük Seçilebilir sıcaklık Seçilebilir sıkma devir sayısı; ** Modele bağlı olarak maks. sıkma devir hızı Mevcut program ayarları
pamuklular Dayanıklı sağlam kumaşlar, pamuk veya ketenden oluşan kaynar suda yıkanabilen kumaşlar pamuklular + ön yıkama : Ön yıkamalı program; Deterjanı I ve II bölmeleri arasında paylaşırınız Bilgi :  speed perfect ayarında hafif kirli çamaşırılar için kısa program uygundur.	maks. 7kg/4* kg Cold - 90 °C - - - ... 1000** dev/dak  ,  , 
sentetikler Sentetik veya karışık malzemeden yapılmış kumaşlar Sentetikler + ön yıkama : Ön yıkamalı program; Deterjanı I ve II bölmeleri arasında paylaşırınız	maks. 4 kg Cold - 60 °C - - - ... 1000 dev/dak  ,  , 
mix Pamuklu ve sentetik kumaşlardan oluşan karışık yük	maks. 3,5 kg Cold - 40 °C - - - ... 1000** dev/dak  ,  , 
hassas/ipek Yıkabilir hassas kumaşlar için, örn. ipek, saten, sentetik veya karışık malzemeli kumaşlar (örn. ipek bluz, ipek şal) Bilgi : Hassas çamaşırılar veya ipekler için makinede yıkamaya uygun deterjan kullanınız.	Maks. 2 kg Cold - 40 °C - - - ... 800 dev/dak  ,  , 

Program/Çamaşır türü/uyarılar	Ayarlar
 yünlüler Elde veya makinede yıkanabilen, yün veya yün içeren malzemeden kumaşlar; Özellikle çekme ihtimalinden sakındığınız kıyafetler için uzun süreli aralıklarla çalışan (deterjanlı su içindeki kumaşa zarar vermeden) yıkama programı Bilgiler <ul style="list-style-type: none"> ■ Yün, hayvanlardan elde edilir, örn.: angora, alpaka, lama, koyun. ■ Yünlüler için makinede yıkamaya uygun deterjan kullanınız. 	Maks. 2 kg Cold - 40 °C - - - ... 800 dev/dak -
durulama Ek durulama ile sıkma	maks. 7 kg - - - - ... 1000** dev/dak 
sıkma/boşaltma Seçilebilir devir sayılı ekstra sıkma Yalnızca sıkma devri sayısı - - - olarak ayarlandığında boşaltılabilir.	maks. 7 kg - - - - ... 1000** dev/dak 
ekspres 30'/15' Ekstra kısa program yakl. 30'/15' dakika, az kirli küçük çamaşırlar için uygundur	maks. 3,5 kg/2 kg Cold - 40 °C - - - ... 1000 dev/dak -
spor giysileri Spor ve serbest zamanlar için mikrofiber kumaşlar Bilgiler <ul style="list-style-type: none"> ■ Çamaşırlara yumuşatıcı uygulanmamış olmalıdır. ■ Yıkamadan önce deterjan çekmecesindeki (tüm bölmeler) yumuşatıcı artıkları tamamen temizlenmelidir. 	Maks. 2 kg Cold - 40 °C - - - ... 800 dev/dak   
outdoor Membran kaplamalı ve su geçirmez kumaştan mevsimlik ve outdoor kıyafetler Bilgiler <ul style="list-style-type: none"> ■ Makineden yıkamaya uygun özel deterjan kullanınız, dozajlamayı II bölümündeki üretici talimatlarına göre yapınız. ■ Çamaşırlara yumuşatıcı uygulanmamış olmalıdır. ■ Yıkamadan önce deterjan çekmecesindeki (tüm bölmeler) yumuşatıcı artıkları tamamen temizlenmelidir. 	Maks. 2 kg Cold - 40 °C - - - ... 800 dev/dak   

Program/Çamaşır türü/uyarılar	Ayarlar
sensitive Dayanıklı sağlam kumaşlar	maks. 7 kg / 5* kg Cold - 60 °C
Bilgi: Çok hassas ciltler için yüksek su seviyesinde daha uzun yıkama ve durulama	--- ... 1000** dev/dak ⊙, =, ⊕, ⊖
gömlek/bluz Pamuklu, keten, sentetik veya karışık malzemeden ütülenmeyen gömlekler/bluzlar	Maks. 2 kg Cold - 60 °C
Bilgi: İpek/hassas malzemeden gömlekleri/bluzları Hassas/İpek programında yıkayınız.	--- ... 800 dev/dak ⊙, =, ⊕, ⊖
koyu renkliler / kot Pamuklu koyu renk kumaşlar ve koyu renk bakımı kolay kumaşlar Kumaşların ters taraflarını çevirerek yıkayınız.	maks. 3,5 kg Cold - 40 °C --- ... 1000 dev/dak

Kolalama

Bilgi: Çamaşırlara yumuşatıcı uygulanmamış olmalıdır.

Tüm yıkama programlarında sıvı kola ile kolalama mümkündür. Kolayı üretici bilgilerine göre bölmesine doldurunuz (gerekirse önceden temizleyiniz).

Boyama / Boyasını çıkarma

Sadece ev temizliği ölçülerinde boyayınız. Tuz paslanmaz çeliğe tesir edebilir! Boya maddesi üreticisinin talimatlarını dikkate alınız.

Çamaşırların boyasını çamaşır makinesinde **çıkarmayınız!**

Yumuşatma

1. Yumuşatma maddesini/deterjanı üretici bilgilerine göre II bölmesine doldurunuz.
2. Program seçme düğmesini **Pamuklular 30 °C** olarak ayarlayınız.
3. **Başlat/Beklet** seçiniz.
4. Yaklaşık 10 dakika sonra **Başlat/Beklet** seçiniz.

5. İstenen yumuşatma süresi geçtikten sonra programa devam etmek veya programı değiştirmek için yeniden **Başlat/Beklet** tuşuna basınız.

Bilgiler

- Aynı renkteki çamaşırları doldurunuz.
- İlave deterjan gerekli değildir, yumuşatma suyu yıkama için kullanılır.

P+ Program ön ayarları

Fabrika tarafından tüm programlarda sıcaklık, sıkma devir hızı ve program süresi (bitiş zamanı) önceden ayarlanmıştır.

Program seçildikten sonra gösterge alanında görüntülenir.

Ön ayarları aşağıdaki gibi değiştirebilirsiniz.

Sıcaklık

Program öncesinde ve sırasında programın ilerlemesine bağlı olarak önceden ayarlanan sıcaklığı (°C cinsinden) değiştirebilirsiniz.

Bunun için istenen ayar görüntülenene kadar ilgili tuşa basınız.

Ayarlanabilir maksimum sıcaklık seçilen programa bağlıdır.

Programa genel bakış → *Sayfa 14*

Sıkma devir sayısı

Program öncesinde ve sırasında program ilerlemesine bağlı olarak sıkma devir sayısını (dev/dak cinsinden; dakikadaki devir sayısı) değiştirebilirsiniz.

Bunun için istenen ayar görüntülenene kadar ilgili tuşa basınız.

– – – **⊙** ayarı: Suda bekletme = son sıkma olmadan, çamaşırlar son durulamadan sonra suda bekletilir.

Program sonunda çamaşırların çamaşır makinesinden hemen alınmayacağı durumda kırıksık oluşmasını önlemek için suda bekletmeyi seçebilirsiniz.

Ayarlanabilir maksimum devir sayısı seçilen programa ve modele bağlıdır.

Programa genel bakış → *Sayfa 14*

Kalan süre

Program seçildiğinde, program sonuna kadar söz konusu olan ilgili süre gösterilir.

Program devam ederken program süresi otomatik olarak ayarlanır.

Program ön ayarlarının veya ayarlarının değiştirilmesi de program süresinde değişikliklere sebep olur.

Program başlatılmadan önce program sonu (kalan süre), maksimum 24 h'ye kadar saat adımları (h=saat) şeklinde önceden seçilebilir.

İstediğiniz ayar görüntülenene kadar ilgili butona peş peşe basınız.

Bilgi: Program süresi, ayarlanan Kalan zaman alanında hesaplanır.

Başlatma sonrasında önceden seçilmiş zaman, örn.**8h** gösterilir ve yıkama programı başlayana kadar geriye doğru sayılır. Ardından program süresi, örn. **2:30** (Saat:Dakika) gösterilir.

Önceden seçilmiş zamanın değiştirilmesi:

Önceden seçilmiş zamanı, programın başlamasından sonra aşağıdaki şekilde değiştirebilirsiniz:

1. **Başlat/Beklet** seçilmelidir.
2. İstenilen saat sayısı gösterilene kadar **Kalan süre** butonuna peş peşe basılmalıdır.
3. **Başlat/Beklet** butonu seçilmelidir.

Önceden seçilen süre geçerken çamaşır eklenmelidir:

1. **Başlat/Beklet** seçilmelidir.
2. Gösterge alanında , **EVET** ve **⊙** yanar. Doldurma kapağı açılabilir ve çamaşır ekleyebilirsiniz.
3. Çamaşır doldurma kapağını kapatınız.
4. **Başlat/Beklet** butonu seçilmelidir. Önceden ayarlanan süre devam eder.

P+ Ek program ayarları

≡ speedPerfect

Standart programla hemen hemen aynı yıkama etkisiyle daha kısa sürede yıkama için.

Bilgi: Maksimum yükü aşmayınız. Programa genel bakış → Sayfa 14

ecoPerfect

Standart programla hemen hemen aynı yıkama etkisiyle enerji tasarrufu için.

≡ Kırıksıklık önleme

Çamaşırların gevşetilmesini içeren özel sıkma işlemi. Hassas son sıkma - Çamaşırlarda kalan nem miktarı yavaşça artar.

👉 Cihazın kumanda edilmesi

Çamaşır makinesinin hazırlanması

Bilgi: Çamaşır makinesi **uygun biçimde yerleştirilmiş** ve **bağlantısı yapılmış olmalıdır.** başlangıç → Sayfa 32

1. Elektrik fişini prize takınız.
2. Musluğu açınız.
3. Çamaşır doldurma kapağını açınız.
4. Tamburun tam olarak boşaltıldığından emin olunuz. Gerekirse boşaltınız.

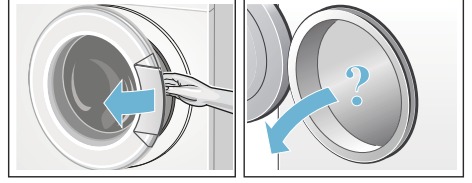

Programın seçilmesi/cihazın açılması

Bilgi: Çocuk emniyetini etkinleştirdiyse, program ayarını yapabilmek için önce bunu devre dışı bırakmanız gerekir. → Sayfa 20

Program seçme düğmesi ile istenen programı seçiniz. İki yöne doğru çevrilebilir.

Makine açık.

Gösterge alanında seçilen program için sırasıyla şunlar görünür:

- Program süresi,
- Önceden ayarlanan sıcaklık,
- Önceden ayarlanan sıkma devir sayısı ve
- Maksimum yük.

Program ön ayarlarının değiştirilmesi

Ön ayarları kullanabilir veya değiştirebilirsiniz.

Bunun için istenen ayar görüntülenene kadar ilgili tuşa basınız.

Ayarlar onaylama gerektirmeden etkin olur.

Cihaz kapatıldıktan sonra muhafaza edilmez.

Program ön ayarları → Sayfa 17

Programa genel bakış başlangıcı → Sayfa 14

Ek program ayarlarının seçilmesi

Ek ayarların seçilmesiyle yıkama işlemini çamaşırlarınıza uygun olarak daha iyi ayarlayabilirsiniz.

Programın ilerlemesine göre ayarlar seçilebilir veya seçimleri kaldırılabilir.

Ayar etkin olduğunda tuşların gösterge lambaları yanar.

Ayarlar, cihaz kapatıldıktan sonra saklanmaz.

Ek ayarlar → Sayfa 18

Programa genel bakış başlangıcı
→ Sayfa 14

Çamaşırların tambura yerleştirilmesi

⚠ Uyarı

Hayati tehlike!

Çözücü maddeler içeren temizleme maddeleri örn. leke çıkarıcılar/yıkama benzini, ile işlenmiş çamaşırlar, cihaza doldurulduktan sonra patlamaya neden olabilir.

Çamaşırları önce elde iyice durulayınız.

Bilgiler

- Büyük ve küçük çamaşırları karıştırınız. Farklı büyüklükteki çamaşırlar sıkma sırasında daha iyi dağılır. Münferit çamaşırlar dengesizliklere neden olabilir.
 - Belirtilen maksimum yüke dikkat ediniz. Aşırı doldurma yıkama performansını düşürür ve buruşmaya neden olur.
1. Önceden ayrılan çamaşırları ayrı olarak yıkama tamburuna yerleştiriniz.
 2. Çamaşır doldurma kapağı ve lastik manşon arasına çamaşır sıkışmamış olmasına dikkat ediniz ve çamaşır doldurma kapağını kapatınız.

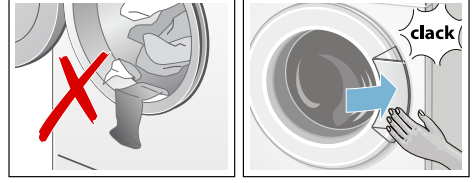

Başlat tuşunun gösterge lambası yanıp söner ve gösterge alanında program ayarları devamlı olarak kalmaya devam eder. Ayarların değiştirilmesi mümkündür.

Deterjan ve bakım malzemesinin dozlanması ve doldurulması

Dikkat!

Cihazda hasar

Temizlik malzemeleri ve çamaşırların ön işlemesi için malzemeler (örn. leke çıkarıcılar, ön yıkama spreylere, ...) temas halinde çamaşır makinesinin yüzeyine zarar verebilir.

Bu malzemeleri çamaşır makinesinin yüzeyiyle temas ettirmeyiniz. Gerekirse sprej artıklarını ve artıkları / damlaları hemen ıslak bir bezle temizleyiniz.

Dozlama

Deterjan ve bakım maddelerini aşağıdakilere göre dozlayınız:

- Su sertliği; bağlı olduğunuz su şebekesi işletmesinden öğrenebilirsiniz
- ambalaj üzerindeki üretici bilgileri
- Çamaşır miktarı
- Kirlilik derecesi → Sayfa 13

Doldurma

⚠ Uyarı

Gözde/ciltte tahriş!

Çalışma sırasında deterjan çekmecesinin açılması deterjanın/bakım maddelerinin dökülmesine neden olabilir.

tr Cihazın kumanda edilmesi

Çekmeceyi dikkatlice açınız. Deterjan/bakım maddesi ile temas halinde gözleri ve cildi iyice durulayınız. Yanlışlıkla yutulması halinde doktora başvurunuz.

Bilgi: Tıkanmaları önlemesi için, yoğun yumuşatıcı ve şekil vericileri su ile inceltiniz.

Deterjan ve bakım maddelerini ilgili bölüme doldurunuz:

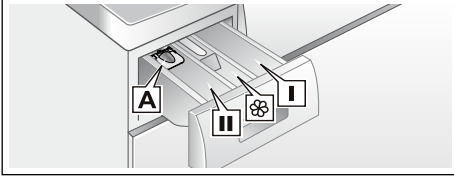

Dozlama yardımı A	Sıvı deterjanlar için
Bölme II	Esas yıkama için deterjan, sertlik giderici, ağartma maddesi, leke çıkarıcı toz
Bölme	Yumuşatıcı, kola, max seviyesini aşmayınız
Bölme I	Ön yıkama için deterjan

1. Deterjan çekmecesini dayanma noktasına kadar çekiniz.
2. Deterjan ve/veya bakım malzemesi doldurunuz.
3. Deterjan çekmecesini kapatınız.

Sıvı deterjanlar için dozlama yardımı*

*modele göre

Sıvı deterjanları dozlamak için dozlama yardımını konumlandırınız:

1. Deterjan çekmecesini çekiniz. Ek parçayı aşağı bastırınız ve çekmeceyi tamamen dışarı çekiniz.
2. Dozlama yardımını öne doğru çekiniz, katlayınız ve yerine oturtunuz.
3. Çekmeceyi tekrar yerleştiriniz.

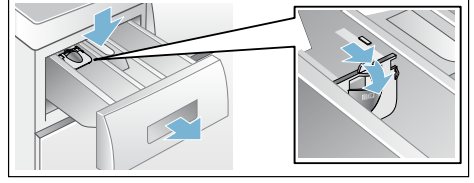

Bilgi: Dozlama yardımını jel ve toz deterjanlarla ve ön yıkamalı veya bitiş zamanı seçilen programlarla kullanmayınız.

Dozlama yardımı olmayan modellerde sıvı deterjanı ilgili deterjan bölmesine doldurunuz ve bölmeyi tamburun içine yerleştiriniz.

Programın başlatılması

Başlat/Beklet tuşuna basınız. Gösterge lambası yanar ve program başlar.

Gösterge alanında bitiş zamanı programı sırasında veya yıkama programı başlangıcından sonra program süresi ve program ilerlemesi için semboller görüntülenir. → Sayfa 11

Bilgi: Ayarın yanlışlıkla değişmesine karşı programı emniyete almak istiyorsanız, çocuk emniyetini aşağıdaki gibi seçiniz.

Çocuk emniyeti

Çamaşır makinesinde, ayarlanmış fonksiyonların yanlışlıkla veya istenmeden değiştirilmesine karşı önlem alabilirsiniz. Bunun için programın başlamasından sonra çocuk güvenliği etkinleştirilmelidir.

Etkinleştirme/Devre dışı bırakma için Başlat/Ekle butonuna yaklaşık 5 saniye boyunca basılmalıdır. Gösterge alanında sembolü görülür.

- yanıyorsa: Çocuk güvenliği aktiftir.

-  yanıp sönüyorsa: Çocuk güvenliği aktiftir ve program seçici ayarlanmıştır. Programın iptal olmasından kaçınmak için program seçicisini yeniden çıkış programına ayarlayınız. Sembol yeniden yanar.

Bilgi: Çocuk güvenliği, makine kapatıldıktan sonra da, bir sonraki program başlatma işlemine kadar aktive edilmiş kalabilir. Bu durumda program başlatma işleminden önce, çocuk güvenliğini devre dışı bırakmanız ve gerekirse program başlatma işleminden sonra yeniden etkinleştirmeniz gerekir.

Çamaşır ilave edilmesi



Programın başlamasından sonra isteğe göre çamaşır ekleyebilir veya çıkarabilirsiniz.

Bunun için **Başlat/Beklet** butonunu seçiniz.

Başlat/Ekle gösterge lambası yanar ve makine, ekleme yapmanın mümkün olup olmadığını kontrol eder.

Bilgi: Çamaşır ekleme esnasında doldurma kapağını çok uzun açık bırakmayınız - Çamaşırdan çıkan su dışarı akabilir.

Gösterge alanında:

- **Her iki** sembolde de **EVET** yazıyor ve  yanıyor ise ekleme işlemi mümkündür.
- **HAYIR** yazıyorsa **EVET** yazana ve  yanana kadar bekleyiniz. Dolduma kapağı, **her iki** sembolde de **EVET** yazdığı anda ve  yandığında açılmalıdır.
- **HAYIR** yazıyorsa bir ekleme işlemi mümkün değildir. Yüksek su seviyesinde, yüksek ısı derecesinde veya dönen tamburda, güvenlik sebeplerinden dolayı çamaşır doldurma kapağı kilitle kalır

ve çamaşır ilave etmek mümkün olmaz.

Programı devam ettirmek için Başlat/Beklet butonunu seçiniz. Program otomatik olarak devam edecektir.

Programın değiştirilmesi

Yanılışlıkla yanlış bir programı başlattığınızda programı aşağıdaki gibi değiştirebilirsiniz:

1. **Başlat/Beklet** seçiniz.
2. Başka bir program seçiniz.
3. **Başlat/Beklet** seçiniz. Yeni program baştan başlar.

Programın durdurulması

Yüksek sıcaklık uygulanan programlarda:

1. **Başlat/Beklet** tuşuna basınız.
2. Çamaşırların soğutulması: **Durulama** tuşuna basınız.
3. **Başlat/Beklet** seçiniz.

Düşük sıcaklıkta yıkama yapan programlarda:

1. **Başlat/Beklet** tuşuna basınız.
2. **Sıkma** veya **Boşaltma** tuşuna basınız.
3. **Başlat/Beklet** tuşuna basınız.

Suda bekletme sırasında program bitişi

Gösterge alanında – – –  görünür ve **Başlat/Beklet** gösterge lambası yanıp söner.

Programı sonlandırmak için, program seçme düğmesini Sıkma/boşaltma konumuna getiriniz veya sıkma devir sayısı seçiniz. Ardından **Başlat/Beklet** tuşuna basınız.

Program sonu

Gösterge alanında **Son** gösterilir ve Başlat/Beklet butonu gösterge lambası söner.

Gösterge alanında ek olarak ⇄ sembolü gösterilirse yıkama programı esnasında çamaşır makinesi çok fazla köpük tespit etmiştir ve bunun için köpüğü yok etmek için otomatik olarak durulama işlemini devreye sokmuştur.

Bilgi: Aynı miktarda çamaşır yükü söz konusu olan bir sonraki yıkama işleminde daha az deterjan kullanınız.

Çamaşırların çıkarılması/ cihazın kapatılması

1. Çamaşır doldurma kapağını açınız ve çamaşırları çıkarınız.
2. Program seçme düğmesini **Kapalı (iptal)** konumuna getiriniz. Cihaz kapalı.
3. Su musluğunu kapatınız.
Bilgi: Aquastop modellerinde gerekli değildir.

Bilgiler

- Tamburda çamaşır unutmayınız. Sonraki yıkamaya karışabilir veya başka bir şeye renk verebilir.
- Mevcut olası yabancı maddeleri tamburdan ve lastik manşondan çıkarınız - paslanma tehlikesi.

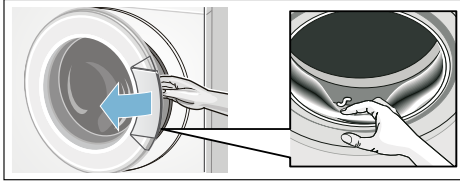

- Kalan suyun kuruması için çamaşır doldurma kapağını ve deterjan çekmecesini açık bırakınız.
- Her zaman programın bitmesini bekleyiniz, aksi takdirde cihaz hala kilitleli kalabilir. Cihazı açınız ve kilidin açılmasını bekleyiniz.

- Program sonunda gösterge alanı ışıkları söndüğünde enerji tasarruf modu aktif hale gelir. Etkinleştirmek için herhangi bir tuşa basınız.

Sensör

Miktar otomatığı

Kumaş türüne ve yüke göre miktar otomatığı her programda su tüketimini optimum düzeyde ayarlar.

Dengesiz dağılım kontrol sistemi

Otomatik dengesiz dağılım kontrol sistemi dengesizlikleri algılar ve birçok defa ön sıkma denemesi ile dengeli yıkama dağılımını sağlar.

Güvenlik nedeniyle çok dengesiz yıkama dağılımında devir sayısı düşer veya sıkma olmaz.

Bilgi: Tambura küçük ve büyük çamaşırları → Sayfa 27

VoltMonitor

Otomatik gerilim kontrol sistemi uygun olmayan düşük gerilimi algılar. Gösterge alanında kalan zaman göstergesindeki üst üste iki nokta yanıp söner.

→ Sayfa 11

Besleme gerilimi tekrar sabit olduğunda, kalan zaman göstergesindeki üst üste iki nokta artık yanıp sönmaz.

Düşük gerilim nedeniyle program süresi uzarsa kalan zaman göstergesindeki nokta yanıp söner.

Sinyal ayarı

1. Sinyal sesi şiddeti için ayar modunun etkinleştirilmesi

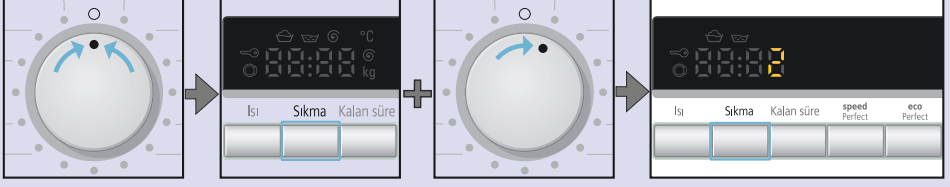

● konumuna getiriniz.

sıkma butonunu basılı tutunuz + bir pozisyon sağa çeviriniz.

Gösterge elementleri yanana kadar yaklaşık 5 saniye daha basılı tutulmalıdır. Ayar modu etkinleştirilir.

2. Tuş sinyalleri için ses şiddetinin ayarlanması (modele göre)

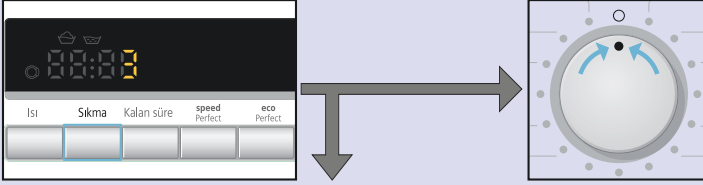

İstenilen ses şiddetine ulaşılan kadar peş peşe basınız.

3. veya

● konumuna ayarlayarak sinyal ses şiddeti ayar modundan çıkınız.



3. Bilgi ve uyarı sinyalleri için ses şiddetinin ayarlanması

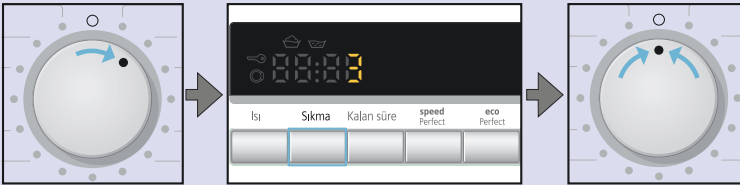

Bir pozisyon sağa çeviriniz

İstenilen ses şiddetine ulaşılan kadar peş peşe basınız.

● konumuna ayarlayarak sinyal ses şiddeti ayar modundan çıkınız.



Temizleme ve bakım

⚠ Uyarı

Hayati tehlike!

Gerilim ileten parçalarla temas etmesi halinde elektrik çarpması tehlikesi ortaya çıkar.

Cihazı kapatınız ve fişini çekiniz.

⚠ Uyarı

Zehirlenme tehlikesi!

Yıkama benzinini gibi çözücü maddeler içeren temizleme maddeleri nedeniyle zehirli buhar ortaya çıkabilir.

Çözücü maddeler içeren temizlik maddelerini kullanmayınız.

Dikkat!

Cihazda hasar

Yıkama benzinini gibi çözücü madde içeren temizleme maddeleri makinenin yüzeyine ve parçalarına zarar verebilir.

Çözücü maddeler içeren temizlik maddelerini kullanmayınız.

Makine gövdesi/kumanda bölümü

- Gövdeyi ve kumanda bölümünü yumuşak, nemli bir bezle siliniz.
- Deterjan kalıntılarını hemen temizleyiniz.
- Tazyikli su ile temizlenmemelidir.

Yıkama tamburu

Klorsuz temizleme maddesi kullanınız, çelik tel kullanmayınız.

Kireç giderme

Deterjan doğru biçimde dozlandırıldığında kireç giderme gerekmez. Yine de gerekirse, kireç çözücü maddelerin üreticisi tarafından verilen bilgilere göre hareket edin. Uygun kireç çözücülerini İnternet sayfamızda veya müşteri hizmetlerinde bulabilirsiniz.

Deterjan çekmecesini ve gövde

Deterjan veya yumuşatıcı artıkları varsa:

1. Deterjan çekmecesini çekiniz. Ek parçayı aşağı bastırınız ve çekmeceyi tamamen dışarı çekiniz.
2. Ek parçayı çıkarınız: Parmağınızla ek parçaya alttan üste doğru bastırınız.

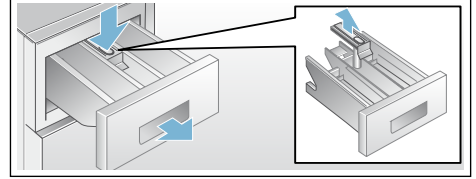

3. Deterjan alınan kabı ve parçayı su ve fırça ile temizleyiniz ve kurulayınız. Gövdenin içini de temizleyiniz.
4. Ek parçayı yerleştiriniz ve yerine oturtunuz (silindiri kılavuz piminin üzerine geçirin).
5. Deterjan çekmecesini içeri itiniz.

Bilgi: Kalan suyun kuruyabilmesi için deterjan çekmecesini açık bırakınız.

Pis su pompası tıkanmış

⚠ Uyarı

Haşlanma tehlikesi!

Yüksek sıcaklıklarda yıkama sırasında deterjanlı su sıcak olur. Sıcak deterjanlı suya temas edilmesi yanmaya neden olabilir.

Deterjanlı suyun soğumasını bekleyiniz.

1. Daha fazla su girmemesi ve pis su pompası ile tahliye edilmesi gerektiği için musluğu kapatınız.
2. Cihazı kapatınız. Fişi çekiniz.
3. Servis kapağını açınız ve çıkarınız.

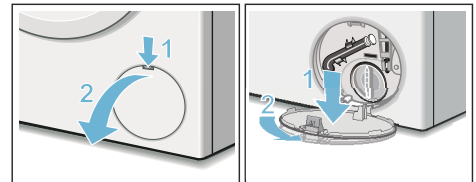

4. Tahliye hortumunu tutucudan çıkarınız.
Menfez kapaklarını çekiniz, deterjanlı suyun uygun kaba akmasını sağlayınız.
Menfez kapaklarını bastırınız ve tahliye hortumunu tutucuya yerleştiriniz.

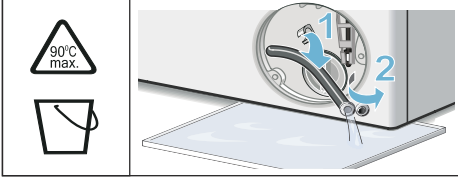

5. Pompa kapağını dikkatlice sökünüz, kalan su dışarı akabilir.
İç bölümü, pompa kapağı dışlerini ve pompa gövdesini temizleyiniz. Pis su pompası fan göbeği dönüyor olmalıdır.
Pompa kapağını tekrar yerleştiriniz ve sıkıp kapatınız. Kol dik konumda durmalıdır.

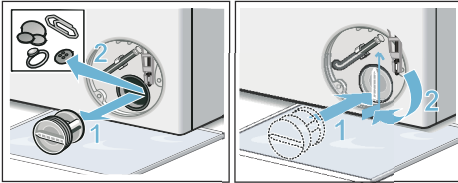

6. Servis kapağını takınız, oturarak kapatınız.

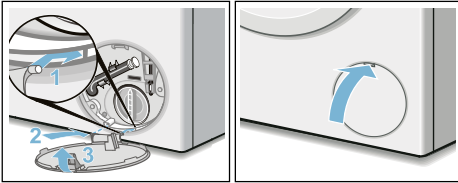

Bilgi: Bir sonraki çamaşır yıkama işleminde deterjanın kullanılmadan çıkış borusuna akmasını önlemek için: 1 litre suyu II bölmesine dökünüz ve **Boşaltma** programını başlatınız.

Sifon borusundaki atık su çıkış hortumu tıkanmış

1. Cihazı kapatınız. Fişi çekiniz.
2. Hortum kelepçesini çözünüz. Tahliye hortumunu dikkatlice çekiniz, kalan su dökülebilir.
3. Atık su çıkış hortumunu ve sifon borusu bağlantı parçasını temizleyiniz.

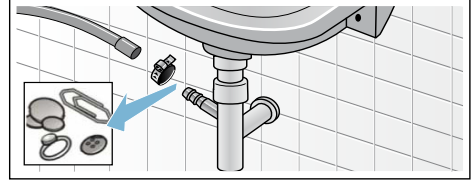

4. Atık su çıkış hortumunu tekrar takınız ve bağlantı yerini hortum kelepçesiyle emniyete alınız.

Su girişindeki süzgeç tıkalı

Bunun için önce su giriş hortumu içindeki su basıncının giderilmesi:

1. Su musluğunu kapatınız.
2. Herhangi bir programı seçiniz (Durulama//Sıkma/Boşaltma dışında).
3. **Başlat** / Beklet tuşunu seçiniz. Programı yakl. 40 saniye çalıştırınız.
4. Program seçme düğmesini **Kapalı (İptal)** konumuna getiriniz. Fişi çekiniz.
5. Musluktaki süzgecin temizlenmesi: Hortumu su musluğundan çıkarınız. Süzgeci küçük bir fırça ile temizleyiniz.

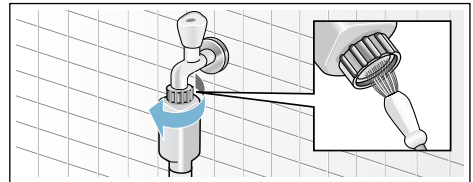

tr Arıza durumunda ne yapılmalı?

6. Standart ve Aqua-Secure modellerde cihazın arka tarafındaki süzgecin temizlenmesi:
Cihazın arka tarafındaki hortumu çıkarınız,
Süzgeci penseyle çekiniz ve temizleyiniz.

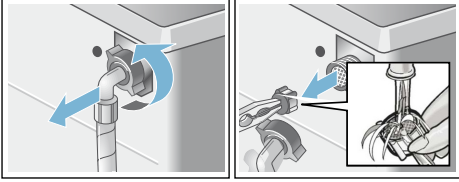

7. Hortumu bağlayınız ve sızdırmazlığını kontrol ediniz.

? Arıza durumunda ne yapılmalı?

Acil kilit açma sistemi

örn. elektrik kesintisinde

Elektrik geldiğinde program çalışmaya devam eder.

Buna rağmen çamaşırlar çıkarılacaksa, çamaşır doldurma kapağı aşağıda açıklandığı gibi açılabilir:

⚠ Uyarı

Haşlanma tehlikesi!

Yüksek sıcaklıklarda yıkama sırasında sıcak deterjanlı suyu ve çamaşır ile temas halinde yanma tehlikesi ortaya çıkabilir.

Önce soğumasını bekleyiniz.

⚠ Uyarı

Yaralanma tehlikesi!

Dönen tamburun içine sokulması ellerinizin yaralanmasına neden olabilir. Dönen tamburun içine girmeyiniz. Tambur durana kadar bekleyiniz.

Dikkat!

Su hasarı



Dışarı çıkan su, su hasarına neden olabilir.

Camdan su görünüyorsa, çamaşır doldurma kapağını açmayınız.

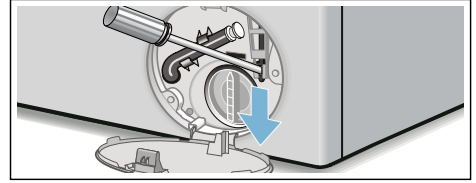
1. Cihazı kapatınız. Fişi çekiniz.
2. Deterjanlı suyu boşaltınız.
3. Acil kilit açma sistemini bir alet yardımıyla aşağı doğru çekip bırakınız.
Daha sonra çamaşır doldurma kapağını açınız.



Gösterge alanındaki bilgiler

Gösterge	Sebeup/Yardım
E:VET	Doldurma kapağı kilitli. Çamaşır eklenmesi mümkün.
HAYIR	<ul style="list-style-type: none"> Sıcaklık çok yüksek. Sıcaklık düşene kadar bekleyiniz. Su seviyesi çok yüksek. Çamaşır ilave edilmesi mümkün değildir. Çamaşır doldurma kapağını hemen kapatınız. Programı devam ettirmek için Başlat/Beklet seçilmelidir
 yanıp söner	<ul style="list-style-type: none"> Muhtemelen çamaşır sıkışmış olabilir. Lütfen çamaşır doldurma kapağını yeniden açıp kapatınız ve Başlat/Beklet tuşuna basınız. Gerekirse çamaşır doldurma kapağını bastırıp kapatınız ya da çamaşıruları çıkarınız ve yeniden basıp kapatınız. Gerekirse cihazı kapatınız ve yeniden açınız. Programı açınız ve kişisel ayarları yapınız. Programı başlatınız.
E:17	<ul style="list-style-type: none"> Musluğu sonuna kadar açınız. Su giriş hortumu katlanmış/sıkıştırılmış, Su basıncı çok düşük. Süzgeci temizleyiniz.
E:18	<ul style="list-style-type: none"> Pompa tıkanmış. Pis su pompasını temizleyiniz. Boşaltma hortumu/Boşaltma borusu tıkanmış. Sifona bağlı boşaltma hortumunu temizleyiniz.
E:23	Küvet içinde su var, cihaz sızdırıyor. Su musluğunu kapatınız. Yetkili servisi çağırınız!
	Çocuk güvenliği etkinleştirildi; devre dışı bırakınız.
 yanıp sönüyor	çok fazla köpük tespit edildi, durulama işlemi kapatıldı.
:	Güç kaynağı çok düşük.
.	Yıkama programında düşük voltaj. Program uzadı.
diğer göstergeler	Cihazı kapatınız, 5 saniye bekleyiniz ve tekrar açınız. Görüntü yeniden belirirse, yetkili servise telefon ediniz.

Arıza durumunda ne yapılmalı?

Arızalar	Sebeup/Yardım
Dışarı su akarsa.	<ul style="list-style-type: none"> Boşaltma hortumunu doğru sabitleyiniz/değiştiriniz. Besleme hortumunun vida dışı bağlantısını sıkınız.
Cihaza su akmazsa. Deterjan cihazın içine alınmadır.	<ul style="list-style-type: none"> Başlat/Beklet seçilmemiş mi? Su musluğu açılmamış mı? Muhtemelen süzgeç tıkanmış olabilir mi? Süzgeci temizleyiniz. Su hortumu katlanmış mı veya sıkışmış mı?
Çamaşır doldurma kapağı açılmazsa.	<ul style="list-style-type: none"> Güvenlik fonksiyonu aktif. Program iptal? ---  (Durulama iptal = son suda bekleme hariç) programı mı seçildi? Sadece acil durumda açma fonksiyonu üzerinden mi açmak mümkün?

Arızalar	Sebeup/Yardıım
Program çalışmaya başla- mazsa.	<ul style="list-style-type: none"> ■ Başlat/Beklet veya Kalan süre mi seçildi? ■ Çamaşır doldurma kapağı kapalı mı? ■ ☞ Çocuk emniyeti aktifleştirildi mi? Deaktifleştiriniz .
Deterjanlı su cihazdan pompalanıp boşaltılmıyor.	<ul style="list-style-type: none"> ■ --- Ⓞ (Durulama iptal = son suda bekleme hariç) programı mı seçildi? ■ Pis su pompasını temizleyiniz. ■ Su çıkış borusunu ve/veya boşalma hortumunu temizleyiniz.
Tamburun içinde su görünmüyorsa.	Hata yok – Su seviyesi görünen kısmın altında.
Sıkma sonucu tatmin edici değil. Çamaşırılar ıslakıçok nemli.	<ul style="list-style-type: none"> ■ Hata yok – Denge kontrol sistemi sıkma işlemini çamaşırılar muntazam dağılmadığı için durdurdu. Küçük ve büyük çamaşırılar tambur içinde muntazam dağıtınız. ■ 🛑 Kırışıklık önleme (modele göre) programı mı seçildi? ■ Çok düşük devir sayısı mı seçilmiş?
Birden fazla kez sıkıl- maya başlanırsa.	Hata yok – Denge kontrol sistemi dengesizliği düzeltiyor.
Program süresi normal- den daha uzun.	<ul style="list-style-type: none"> ■ Hata yok – Denge kontrol sistemi çamaşırılar birkaç kez dağıtarak denge- sizliği düzeltiyor. ■ Hata yok – Köpük kontrol sistemi aktif – bir durulama süreci ek olarak dev- reye sokulur.
Program süresi, yıkama sürecinden değişiyor.	Hata yok – Program akışı ilgili yıkama süreci için optimize ediliyor. Bu durum, gösterge alanındaki program süresinin değişmesine sebep olabilir.
Koruyucu bakım maddesi bölmesi ☞ de bakiye su mevcut.	<ul style="list-style-type: none"> ■ Hata yok – Koruyucu bakım maddesinin etkisinde değişme yok. ■ Gerekirse ilgili üniteyi temizleyiniz.
Çamaşır makinesinde koku oluşması.	Program Pamuklular 90 °C cihaza çamaşır konmadan uygulanmalıdır. Uygun çamaşır deterjanı kullanınız.
Gösterge alanında ☞ sembölü yanıp sönüyor. Deterjan çekmesinden köpük çıkıyor olabilir.	<p>Çok fazla çamaşır deterjanı mı kullanıldı?</p> <p>Bir çorba kaşığı yumuşatıcı ve 1/2 litre su karıştırılmalıdır ve çekmece II bölme- sine dökülmelidir (Outdoor tekstiller, spor tekstillerin ve kuş tuyu tekstilleri hariç)</p> <p>Deterjan dozajını bir sonraki yıkama işleminde azaltınız.</p>
Sıkma esnasında gürültü, titreşimler ve cihazın "Yürümesi" söz konusu olursa.	<ul style="list-style-type: none"> ■ Cihaz konumu ayarlandı mı? Cihazı konumunu ayarlayınız. ■ Cihazın ayakları sabitlenmiş mi? Cihaz ayaklarını güvenli kılınız. ■ Taşma güvenlik donanımları sökölüp çıkarılmış mı? Taşma güvenlik dona- nımlarını söküp çıkarınız.
Gösterge alanı/Gösterge lambaları işletme esna- sında çalışmazsa.	<ul style="list-style-type: none"> ■ Elektrik kesikliği? ■ Sigorta otomati atmış mı? Gerekirse evin sigortasını işler duruma getiriniz/ değiştiriniz. ■ Arıza birden fazla kez, yani tekrar ortaya çıkarsa, yetkili servise telefon edi- niz.
Çamaşırılarda deterjan artıkları var.	<ul style="list-style-type: none"> ■ Bazen fosfatsız deterjanlar suda çözölmeyen artıklar içerir. ■ Durulama programını seçiniz veya çamaşırılar yıkadıktan sonra fırçalayınız.

Arızalar	Sebeup/Yardım
Ekleme durumunda gösterge alanında HAYIR gösteriliyor.	<ul style="list-style-type: none"> ■ Su seviyesi çok yüksek. Çamaşır ilave edilmesi mümkün değildir. Çamaşır doldurma kapağını hemen kapatınız. ■ Programı devam ettirmek için Başlat/Beklet seçilmelidir
Ekelem durumunda gösterge alanında EVET gösteriliyor.	Doldurma kapağı kilitli. Çamaşır eklenmesi mümkün.
Gösterge paneli Kalan süre göstergesindeki iki nokta üst üste (:) yanıp sönüyor.	Güç kaynağı .çok düşük.
Tek nokta (.) yanıp sönüyor.	Düşük voltaj, yıkama programında bir uzama olmasına sebep olur.
Bir hatayı kendiniz halledemiyorsanız (Kapatma/Açma sonrasında) veya bir onarım gerekiyorsa:	
<ul style="list-style-type: none"> ■ Program ayar düğmesi Durdurma konumuna ayarlanmalıdır. Cihaz kapalıdır. ■ Elektrik fişini prizden çekip çıkarınız. ■ Su musluğunu kapatınız ve yetkili servisi çağırınız. 	



Müşteri hizmetleri

Arızayı kendiniz gideremiyorsanız, Arıza durumunda ne yapılmalı? → *Sayfa 26*, müşteri hizmetlerimize başvurunuz. → *Kapak sayfası*

Gereksiz teknik eleman ziyaretlerini önlemek için her zaman uygun bir çözüm bulabiliriz.

Müşteri hizmetlerine, cihazın ürün numarasını (E-Nr.) ve üretim numarasını (FD) bildiriniz.

E-Nr. _____	FD _____
Ürün numarası	İmalat numarası

Bu bilgileri *modele göre bulabilirsiniz: Çamaşır doldurma kapağı içinde*/açık servis kapağında* ve cihazın arka tarafında.

Üreticinin uzmanlığına güveniniz.

Lütfen bize başvurunuz. Bu sayede, onarımın eğitimli servis teknisyenleri tarafından orijinal yedek parçalarla yürütüldüğünden emin olabilirsiniz.



Tüketim değerleri

Ana yıkama programları için enerji ve su tüketimi, program süresi ve kalan nem

(yaklaşık bilgiler)

Program	Dolum miktarı	Enerji tüketimi*	Su tüketimi*	Program süresi*
Pamuklular 20 °C	7 kg	0,39 kWh	69 l	2 3/4 saat
Pamuklular 40 °C	7 kg	1,08 kWh	69 l	2 3/4 saat
Pamuklular 60 °C	7 kg	1,30 kWh	69 l	2 3/4 saat
Pamuklular 90 °C	7 kg	2,30 kWh	78 l	2 3/4 saat
Sentetikler 40 °C	4 kg	0,79 kWh	51 l	2 saat
Mix 40 °C	3,5 kg	0,51 kWh	45 l	1 1/4 saat
Hassas/İpek 30 °C	2 kg	0,21 kWh	36 l	3/4 saat
Yünlüler 30 °C	2 kg	0,22 kWh	42 l	3/4 saat

Program	yaklaşık kalan nem bilgileri**		
	WAK28 ... WM14K ... maks. 1400 dev/dk	WAK24 ... WM12K ... maks. 1200 dev/dk	WAK20 ... WM10K ... maks. 1000 dev/dk
Pamuklular	48 %	53 %	62 %
Sentetikler	40 %	40 %	40 %
Hassas/İpek	30 %	30 %	30 %
Yünlüler	45 %	45 %	45 %

* Değerler, su basıncına, su sertlik derecesine, su giriş sıcaklığına, çevre sıcaklığına, çamaşırların tipine, miktarına ve kirlilik derecesine, kullanılan deterjana, şebeke gerilimindeki oynamalara ve seçilmiş olan ek fonksiyonlara bağlı olarak, bildirilen değerlerden farklı olabilir.

** Kalan nem bilgileri programa bağlı sıkma devir sayısı sınırlaması ve maksimum yük temelinde.

Pamuklu kumaşlar için etkili programlar

Müteakip programlar (Standart programlar, ile gösterilir) normal kirli pamuklu tekstillerin temizlenmesi için uygundur ve bunlar kombine enerji ve su tüketimi açısından en verimli programlardır.

Düzenleme sonrasında pamuklular için standart program (AB) No. 1015/2010	Dolum miktarı	Yaklaşık program süresi
Pamuklular programı  +  eco Perfect tuşu	7 kg	3 ½ saat
Pamuklular programı  +  eco Perfect tuşu	3,5 kg	3 ½ saat
Pamuklular programı  +  eco Perfect tuşu	3,5 kg	3 ¼ saat

2010/30/AB direktifine göre soğuk su (15 °C) ile test ve enerji etiketlendirmesi için program ayarları. Program ısı derecesi ile ilgili bilgi, tekstillerin içindeki bakım ve koruma etiketi üzerinde verilen sıcaklık derecelerine bağlıdır. Gerçek yıkama sıcaklık derecesi, enerji tasarruf sebeplerinden dolayı bildirilmiş program ısı derecesinden farklı olabilir.

Teknik veriler

Boyutlar:

850 x 600 x 590 mm

(Yükseklik x Genişlik x Derinlik)

Ağırlık:

63 - 83 kg (modele göre)

Elektrik bağlantısı:

Şebeke gerilimi 220-240 V, 50Hz

Nominal akım 10 A

Nominal güç 2300 W

Su basıncı:

100 - 1000 kPa (1 - 10 bar)

Cihaz kapalıyken güç tüketimi:

0,12 W

Çalışmaya hazır durumda güç tüketimi

(kapalı olmayan durumda):

1,49 W

Kurulması ve elektriğe bağlanması

Standart ekipman

Bilgi: Makinede taşıma sırasında hasar olup olmadığını kontrol ediniz. Hasarlı makineyi çalıştırmayınız. Şikayet durumunda, cihazı satın aldığınız satıcınıza veya müşteri hizmetlerimize başvurunuz.

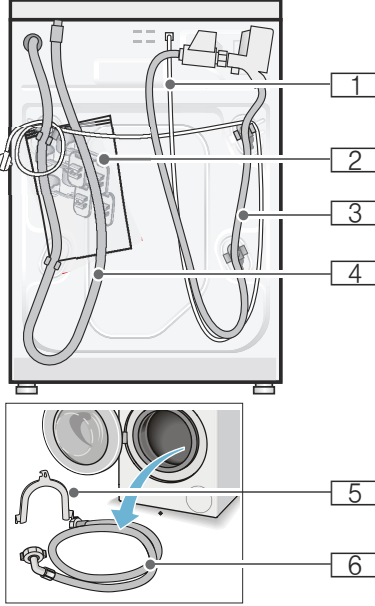

- 1 Elektrik fişi
- 2 Torba:
 - Kullanım ve kurulum kılavuzu
 - Müşteri hizmetleri dizini*
 - Garanti belgesi*
 - Taşıma emniyetlerini çıkardıktan sonra boşluklar için koruyucu kapaklar
 - Vida anahtar*
- 3 Aquastop modeli için su hortumu
- 4 Su tahliye hortumu

- 5 Su tahliye hortumunu sabitlemek için dirsek*
 - 6 Standard/Aqua-Secure modeller için su giriş hortumu
- *modele göre

Ek olarak gerekli olanlar, su tahliye hortumunu sifon borusuna bağlamak için hortum kelepçesi \varnothing 24 - 40 mm (yetkili satıcı).

Faydalı alet

- Hizalama için su terazisi
- Vida anahtar:
 - Nakliye emniyetlerinin sökülmesi için SW13 ve
 - Cihaz ayaklarının hizalanması için SW17

Güvenlik bilgileri

⚠ Uyarı

Yaralanma tehlikesi!

- Çamaşır makinesi oldukça ağırdır. Çamaşır makinesini kaldır/taşıma sırasında dikkatli olunuz.
- Çamaşır makinesi ön taraftaki parçalarından (örn. çamaşır doldurma kapağı) tutularak kaldırılırsa parçalar kırılabilir ve yaralanmalara sebep olabilir. Çamaşır makinesini ön taraftaki parçalarından tutarak kaldırmayınız.
- Hortum ve elektrik kabloları düzgün yerleştirilmediğinde takılma ve yaralanma tehlikesi ortaya çıkar. Hortumları ve kabloları takılma tehlikesi oluşturmayacak şekilde yerleştiriniz.

Dikkat!

Cihazda hasar

Donmuş hortumları yırtılabilir/patlayabilir. Çamaşır makinesini donma tehlikesi olan alanlar ve/veya açık alanlara yerleştirmeyiniz.

Dikkat!**Su hasarları**

Su giriş ve çıkış hortumu bağlantı yerleri yüksek su basıncı altında bulunur. Sızıntıları veya su hasarlarını önlemek için bu bölümdeki uyarılara mutlaka dikkat ediniz.

Bilgiler

- Burada belirtilen uyarılara ek olarak yetkili su ve elektrik şirketinin de özel yönetmelikleri geçerli olabilir.
- Emin olmadığınız durumlarda cihazın bağlantılarını yetkili ve uzman bir kişiye yaptırınız.

Yerleştirme yüzeyi

Bilgi: Makinenin yerinden oynamaması için dengede durması önemlidir!

- Yerleştirme yüzeyi sabit ve düz olmalıdır.
- Yumuşak zeminler/zemin kaplamaları uygun değildir.

Taban veya ahşap ızgara üzerine yerleştirme**Dikkat!****Cihazda hasar**

Çamaşır makinesi sıkma sırasında hareket edebilir ve tabandan devrilebilir/yıkılabilir.

Cihaz ayaklarını mutlaka sabitleme askısına sabitleyiniz.

Sipariş numarası WMZ 2200, WX 9756, CZ 110600, Z 7080X0

Bilgi: Ahşap ızgaralarda çamaşır makinesini:

- mümkün olduğunda bir köşeye,
- yere sağlam biçimde vidalanmış, suya dayanıklı ahşap plakalar üzerine (min. 30 mm kalınlıkta) yerleştiriniz.

Cihazın mutfak ünitesinin altına/içine monte edilmesi**Uyarı****Hayati tehlike!**

Gerilim ileten parçalarla temas etmesi halinde elektrik çarpması tehlikesi ortaya çıkar.

Cihazın kapak plakasını çıkarmayınız.

Bilgiler

- 60 cm niş genişliği gereklidir.
- Çamaşır makinesini yalnızca sabit, yanındaki dolaplara sabitlenmiş, çalışma tezgahlarına yerleştiriniz.

Taşıma emniyetlerinin çıkarılması**Dikkat!****Cihazda hasar**

- Makine, taşıma için taşıma emniyetleri ile emniyete alınır. Çıkarılmayan taşıma emniyetleri çalışma sırasında makineye, örn. tambura zarar verebilir. İlk kullanımdan önce 4 taşıma emniyetinin tümünü tamamen çıkarınız. Emniyetleri muhafaza ediniz.
- Daha sonraki taşımalarda taşıma hasarı oluşmasını önlemek için, taşımadan önce emniyetleri mutlaka tekrar takınız.

Bilgi: Civataları ve kovanları muhafaza ediniz.

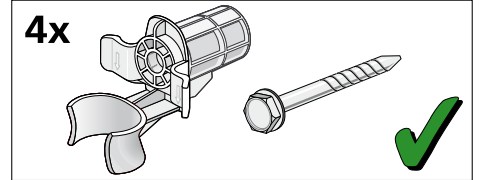

1. Hortumları tutuculardan alınız.

tr Kurulması ve elektriğe bağlanması

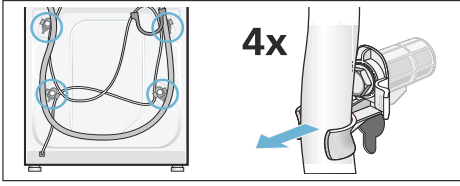

2. 4 nakliye emniyet civatasının tümünü çözerek çıkarınız. Kovanları çıkarınız. Bunun için elektrik hattını tutuculardan alınız.

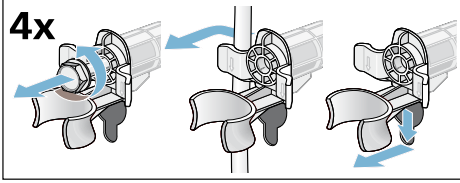

3. Kapakları yerleştiriniz. Tespit kancalarına bastırarak kapakları sıkıca kilitleyiniz.

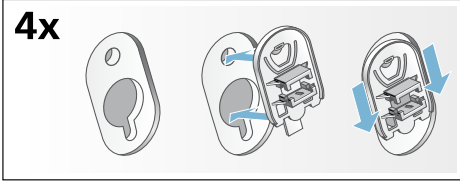

Hortum ve kablo uzunlukları

- Sol taraf bağlantısı

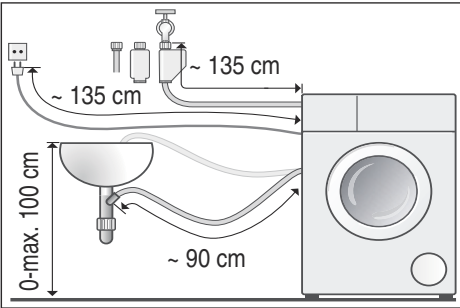

- Sağ taraf bağlantısı

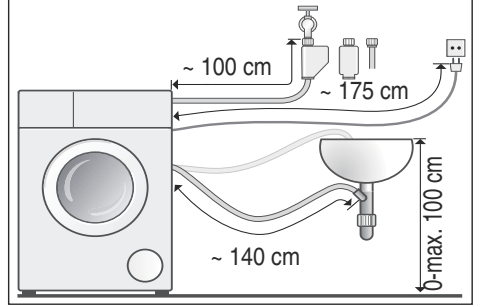

Yararlı bilgi: Yetkili satıcıdan/müşteri hizmetlerinden temin edilebilir:

- Aquastop ve soğuk su giriş hortumu için uzatma (yakl. 2,50 m); Sipariş numarası WMZ2380, WZ10130, CZ11350, Z7070X0
- Standart model için daha uzun su giriş hortumu (yakl. 2,20 m)

Su girişi

⚠ Uyarı
Hayati tehlike!

Gerilim ileten parçalarla temas etmesi halinde elektrik çarpması tehlikesi ortaya çıkar.

Aquastop emniyet valfini suya daldırmayınız (elektrikli valf içerir).

Bağlantı sırasında aşağıdakilere dikkat ediniz.

Bilgiler

- Çamaşır makinesini soğuk içme suyu ile çalıştırınız.
- Makineyi basınçsız sıcak su veren musluk bataryasına bağlamayınız.
- Yalnızca birlikte teslim edilen veya yetkili satıcıdan temin edilen su giriş hortumunu kullanınız, kullanılmış su giriş hortumlarını kullanmayınız.
- Su girişi hortumunu bükmeyiniz, ezmeyiniz, üzerinde değişiklik yapmayınız veya kesmeyiniz (sağlamlığı artık sağlanamayabilir).

- Vidaları yalnızca elle sıkınız. Vidalar bir aletle (pense) çok fazla sıkılırsa, dişler zarar görebilir.

Kablo sisteminde optimum su basıncı en az 100 kPa (1 bar)

en fazla 1000 kPa (10 bar)

Musluk açık olduğunda en az 8 l/dak su akar.

Su basıncı yüksek olduğunda basınç düşürme valfini önceden açınız.

Soğuk su bağlantısı

Su girişi hortumunu musluğa ($\frac{3}{4}$ " = 26,4 mm) ve cihaza bağlayınız (Aqua-Stop'lu modeller için sabit olması gerekmez):

- Model: **Standard**

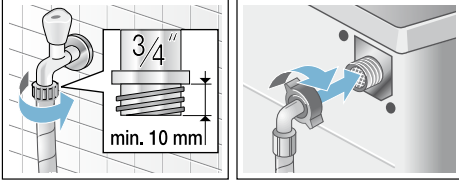

- Model: **Aqua-Secure**

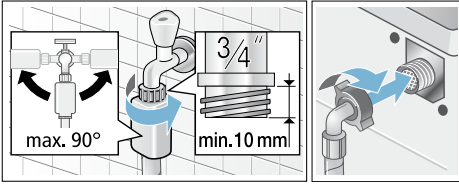

- Model: **Aqua-Stop**

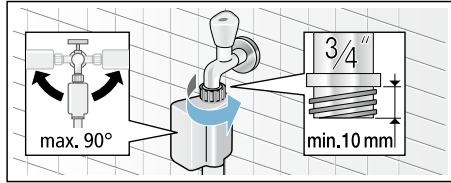

Bilgi: Musluğu dikkatlice açınız ve bağlantı yerlerinde sızdırma olup olmadığını kontrol ediniz. Vida bağlantısı su hattı bağlantısının altında bulunur.

Su tahliyesi

Dikkat!

Su hasarları

Tahliye hortumu yüksek su basıncıyla boşaltma sırasında lavabodan veya bağlantı yerinden kayarsa, dökülen su, su hasarına neden olabilir. Tahliye hortumunu kayarak çıkmaya karşı emniyete alınız.

Bilgi: Su tahliye hortumunu bükmeyiniz veya uzunlamasına çekmeyiniz.

Su tahliye hortumunu aşağıdaki gibi yerleştirebilirsiniz:

- **Lavabonun giderine**



Uyarı

Haşlanma tehlikesi!

Yüksek sıcaklıklarda yıkama sırasında, örn. sıcak deterjanlı suyun lavaboya boşaltılması sırasında, sıcak deterjanlı su ile temas edildiğinde yanıklar oluşabilir. Sıcak deterjanlı su bölgesine girmeyiniz.

Dikkat!

Cihaz hasarı/kumaşlarda hasar

Tahliye hortumunun ucu boşaltılan suya girdiğinde, su cihaza geri akabilir ve cihaza/kumaşlara zarar verebilir.

Aşağıdakilere dikkat edin:

- Kilit tıpası lavabo giderini kapatmamalıdır.
- Tahliye hortumunun ucu boşaltılan suya girmemelidir.
- Su yeterince hızlı boşaltılmalıdır.

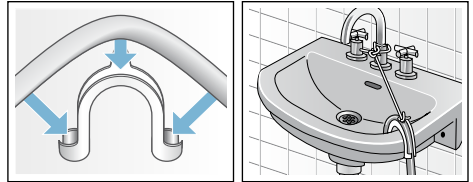

- **Sifon borusundan tahliye**

tr Kurulması ve elektriğe bağlanması

Bağlantı yeri \varnothing 24-40 mm hortum kelepçesi (yetkili satıcı) ile emniyete alınmalıdır.

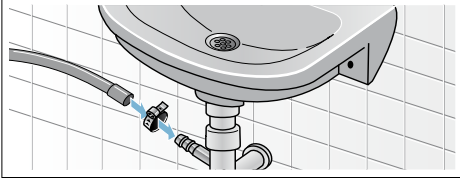

- **Lastik manşonlu veya plastik borudan veya oluktan tahliye**

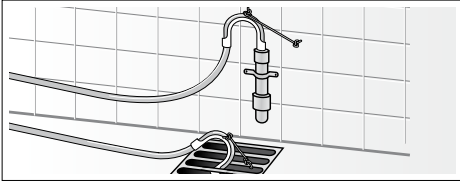

Hizalama

Lütfen cihazı bir su terazisi yardımıyla düz hale getiriniz.

Doğru hizalama olmaması durumunda yoğun gürültü, titreşim ortaya çıkabilir ve cihaz "hareket edebilir"!

1. Kontra somunları vida anahtarları ile saat yönünde çözünüz.
2. Çamaşır makinesi hizalamasını su terazisi ile kontrol ediniz, gerekirse düzeltiniz. Cihaz ayaklarını döndürerek yüksekliği değiştiriniz. Dört cihaz ayağının tamamı zemine sağlam biçimde oturmalıdır.
3. Kontra somunu gövdeye sabitleyiniz. Ayağı sabitleyiniz ve yükseklikte ayarlama yapmayınız. Dört cihaz ayağının hepsindeki kontra somunlar gövdeye sağlam biçimde vidalanmış olmalıdır!

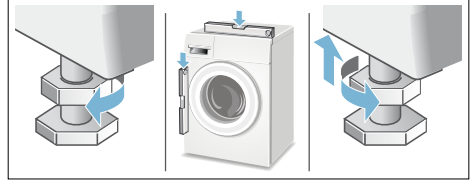

Elektrik Bağlantısı

⚠ Uyarı Hayati tehlike!

Gerilim ileten parçalarla temas etmesi halinde elektrik çarpması tehlikesi ortaya çıkar.

- Elektrik fişini asla ıslak ellerle tutmayınız.
- Elektrik kablosunu her zaman yalnızca kablodan değil fişten tutarak çekiniz, aksi takdirde zarar görebilir.
- Çalışma sırasında elektrik fişini asla çekmeyiniz.

Aşağıdaki uyarılara dikkat ediniz ve şunları sağlayınız:

Bilgiler

- Şebeke gerilimi ile çamaşır makinesi üzerindeki (tip etiketi) gerilim bilgileri örtüşmelidir. Bağlantı değeri ve gerekli sigorta değeri tip etiketi üzerinde bildirilmiştir.
- Çamaşır makinesi bağlantısı yalnızca talimatlara uygun monte edilmiş topraklı priz ile dalgalı akımda gerçekleştirilmelidir.
- Elektrik fişi ve priz birbirine uygun olmalıdır.
- Kablo kesiti yeterli olmalıdır.
- Topraklama sistemi talimatlara uygun monte edilmiş olmalıdır.
- Elektrik kablosu değişikliği (gerektiğinde) yalnızca elektrik teknisyeni tarafından gerçekleştirilmelidir. Yedek elektrik fişi müşteri hizmetlerinden temin edilebilir.
- Çoklu soket/kavrama ve uzatma kabloları kullanılmamalıdır.

- Hatalı akımda sigorta kutusu kullanılması durumunda yalnızca bu karakteri  içeren bir tip kullanılmalıdır. Yalnızca bu karakter bugün için geçerli olan yönetmeliklerin yerine getirilmesini sağlar.
- Şebeke soketi her zaman ulaşılabilir olmalıdır.
- Elektrik fişi bükülmemeli, ezilmemeli, üzerinde değişiklik yapılmamalı, kesilmemeli veya ısı kaynakları ile temas etmemelidir.

1. yıkamadan önce

Çamaşır makinesi fabrika çıkışından önce ayrıntılı olarak kontrol edilir. Olası kontrol suyu artıklarını gidermek için, ilk seferinde çamaşır **olmadan** yıkayınız.

Bilgiler

- Çamaşır makinesi **uygun biçimde yerleştirilmiş** ve **bağlantısı yapılmış** olmalıdır → *Sayfa 32*
 - Hasarlı bir makineyi kesinlikle çalıştırmayınız. Müşteri hizmetlerine bilgi veriniz.
1. Makineyi kontrol ediniz.
 2. Koruyucu folyoyu kumanda panelinden çıkarınız.
 3. Elektrik fişini prize takınız.
 4. Musluğu açınız.
 5. Çamaşır doldurma kapağını kapatınız (çamaşır doldurmayınız!).
 6. **Pamuklular** programını seçiniz ve sıcaklığı **90 °C** olarak ayarlayınız.
 7. Deterjan çekmecesini açınız.
 8. Yakl. 1 litre suyu **III** bölmesine doldurunuz.

9. Çamaşır deterjanını **III** bölmesine doldurunuz.

Bilgi: Köpük oluşumunu önlemek için makine üreticisi tarafından önerilen deterjan miktarının yalnızca yarısını kullanınız. Yünlü veya hassas deterjan kullanmayınız.

10. Deterjan çekmecesini kapatınız.

11. **Başlat** tuşunu seçiniz.

12. Program sonunda cihazı kapatınız.

Çamaşır makineniz şimdi kullanıma hazırdır.

Taşıma

örn. taşıma sırasında

Hazırlık işlemleri:

1. Su musluğunu kapatınız.
2. Su giriş hortumu içindeki su basıncını gideriniz.
Bakım - su girişindeki süzgeç → *Sayfa 25*
3. Kalan deterjanlı suyu boşaltınız.
Bakım - pis su pompası tıkalı → *Sayfa 24*
4. Çamaşır makinesinin fişini çekiniz.
5. Hortumları sökünüz.

tr Kurulması ve elektriğe bağlanması

Taşıma emniyetlerinin takılması:

1. Kapakları çıkararak muhafaza ediniz. Tornavida kullanınız.

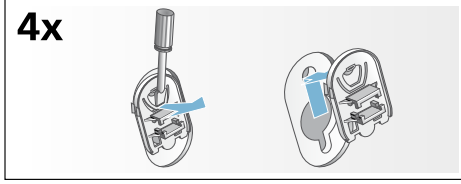

2. 4 kovanın tümünü yerleştiriniz. Elektrik kablosunu tutuculara sabitleyiniz. Cıvataları yerleştiriniz ve iyice sıkınız.

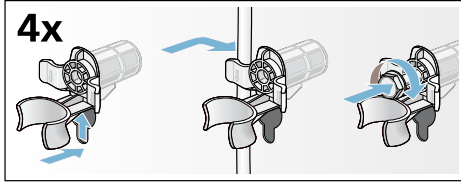

Çalıştırmadan önce:

Bilgiler

- **mutlaka** taşıma emniyetlerini çıkarınız!
- Bir sonraki çamaşır yıkama işleminde deterjanın kullanılmadan çıkış borusuna akmasını önlemek için: yakl. 1 litre suyu II bölmesine dökünüz ve **Boşaltma** programını seçerek başlatınız.

Aquastop garantisi

Yalnızca Aquastop içeren cihazlar için

Satıcıya karşı yapılan satın alma sözleşmesinden doğan garanti taleplerine ve sunduğumuz cihaz garantisine ek olarak aşağıdaki koşullarda yedek parça sağlıyoruz:

1. Aquastop sistemimizdeki bir hata nedeniyle su hasarı meydana gelirse, makineyi özel kullanımları için kullanan kullanıcıların zararını karşılıyor.
2. Sorumluluk garantisi cihaz kullanım ömrü boyunca geçerlidir.
3. Garanti talebinin ön koşulu, Aquastop içeren cihazın kullanma kılavuzumuzda açıklandığı gibi uygun şekilde yerleştirilmiş ve bağlantılarının yapılmış olmasıdır; uygun şekilde Aquastop uzatması (orijinal aksesuar) da buna dahildir. Sağladığımız garanti, musluktaki Aquastop bağlantısına olan arızalı hatları veya bağlantı parçalarını kapsamaz.
4. Aquastop içeren cihazları temel olarak çalışma sırasında gözetim altında tutmanız veya musluk kapatıldıktan sonra emniyete almanız gerekmez. Yalnızca uzun süre evde olmayacağınız zaman, örn. birkaç hafta sürecek tatillerde musluğu kapatmanız gerekir.

BSH EV ALETLERİ SANAYİ VE TİCARET A.Ş.
Fatih Sultan Mehmet Mah. Balkan Cad. No:51
34771 Ümraniye / İstanbul

Arızalarda onarım siparişi ve danışmanlık

TR 444 6688 (Çağrı merkezini sabit hatlardan aramanın bedeli şehir içi ücretlendirme, Cep telefonlarından ise kullanılan tarife göre değişkenlik göstermektedir.)

Tüm ülkelere ait iletişim bilgilerini, ekteki müşteri hizmetleri dizininden bulabilirsiniz.

BSH Hausgeräte GmbH
Carl-Wery-Straße 34
81739 München
GERMANY
siemens-home.com



9001112569 (9507)