

SIEMENS



# Integreeritav ahi

CM633GB.1

[siemens-home.com/welcome](https://siemens-home.com/welcome)

et Kasutusjuhend

Register  
your  
product  
online



# Sisukord

	<b>Ettenähtud kasutamine</b> .....	<b>4</b>		<b>Mikrolaineahi</b> .....	<b>16</b>
	<b>Olulised ohutusnõuded</b> .....	<b>5</b>	Nõu. ....	16	
	Üldine teave .....	5	Mikrolainevõimsused .....	16	
	Mikrolaineahi .....	5	Mikrolainerežiimi ja kuumutusviisi kombineeritud seadistamine .....	16	
	<b>Kahjustuste põhjused</b> .....	<b>6</b>	Mikrolainevõimsuse seadistamine .....	17	
	Üldine teave .....	6		<b>Puhastusvahend</b> .....	<b>17</b>
	Mikrolaineahi .....	7	Sobivad puhastusvahendid .....	17	
	<b>Keskkonnakaitse</b> .....	<b>7</b>	Seadme hoidmine puhtana .....	18	
	Energia säästmine .....	7		<b>Kanderaamistikud</b> .....	<b>18</b>
	Keskkonnasäästlik jäätmekäitlus .....	7	Kanderaamistike väljavõtmine ja tagasipanek .....	18	
	<b>Seadmega tutvumine</b> .....	<b>8</b>		<b>Seadme uks</b> .....	<b>20</b>
	Juhtpaneel .....	8	Uksekatte eemaldamine .....	20	
	Juhtelemendid .....	8	Ukseklaaside eemaldamine ja paigaldamine .....	20	
	Ekraan .....	8		<b>Mida teha tõrgete korral?</b> .....	<b>22</b>
	Funktsioonide menüü .....	9	Tõrgete tabel .....	22	
	Kuumutusviisid .....	9	Maksimaalne tööaeg on ületatud .....	22	
	Muu teave .....	10	Ahjulambid .....	22	
	Ahju funktsioonid .....	10		<b>Klienditeenindus</b> .....	<b>23</b>
	<b>Tarvikud</b> .....	<b>10</b>	E-number ja FD-number .....	23	
	Tarnekomplekti kuuluvad lisatarvikud .....	10		<b>Road</b> .....	<b>23</b>
	Lisatarviku sissepanek .....	10	Märkused seadistamise kohta .....	23	
	Täiendavad lisatarvikud .....	11	Roa valik .....	23	
	<b>Enne esmakordset kasutamist</b> .....	<b>12</b>	Roa seadistamine .....	24	
	Esmakordne kasutuselevõtt .....	12		<b>Meie köögistuudios katsetatud</b> .....	<b>24</b>
	Ahjukambri ja lisatarvikute puhastamine .....	12	Silikoonvormid .....	24	
	<b>Seadme kasutamine</b> .....	<b>12</b>	Koogid ja väikesed küpsed .....	24	
	Seadme sisse- ja väljalülitamine .....	12	Leib ja sai .....	27	
	Funktsiooni käivitamine või katkestamine .....	12	Pitsa, quiche ja soolased pirukad .....	29	
	Funktsiooni seadistamine .....	13	Vormiroog ja suflee .....	30	
	Kuumutusviisi ja temperatuuri seadmine .....	13	Linnuliha .....	31	
	Kiirkuumutus .....	13	Liha .....	33	
	<b>Ajafunktsioonid</b> .....	<b>13</b>	Kala .....	36	
	Signaalkell .....	14	Köögivilja ja lisandid .....	38	
	Kestus .....	14	Dessert .....	40	
	Lõpetusaeg .....	14	Energia säästmine Eco-kuumutusviisiga .....	41	
	<b>Lapselukk</b> .....	<b>15</b>	Akrüülamiid toiduainetes .....	42	
	Aktiveerimine ja inaktiveerimine .....	15	Kuivatamine .....	42	
	<b>Põhiseaded</b> .....	<b>15</b>	Sissetegemine .....	43	
	Seadistuste muutmine .....	15	Ülessulatamine .....	44	
	Seadistuste loend .....	15	Toidu soojendamise mikrolainerežiimil .....	45	
	Kellaaja muutmine .....	15	Soojana hoidmine .....	46	
			Kontrollroad .....	46	

Lisateavet toodete, lisatarvikute, varuosade ja teeninduse kohta leiate Internetist: [www.siemens-home.com](http://www.siemens-home.com) ja Internetikauplusest: [www.siemens-eshop.com](http://www.siemens-eshop.com)



## Ettenähtud kasutamine

Lugege kasutusjuhend hoolikalt läbi. Sellest leiate vajaliku teabe seadme ohutuks ja õigeks käsitlemiseks. Hoidke kasutus- ja paigaldusjuhend alles hilisemaks kasutamiseks või seadme järgmiste omanike tarvis.

Seade on ette nähtud üksnes sisseehitamiseks. Järgige paigaldusjuhendit.

Kontrollige seade pärast pakendi eemaldamist üle. Transpordil tekkinud vigastuste tuvastamisel ärge ühendage seadet vooluvõrku.

Ilma pistikuta seadmeid võib vooluvõrku ühendada üksnes väljaõppinud elektrik. Seadme garantii ei laiene kahjustustele, mis on põhjustatud valest ühendamisest vooluvõrku.

Seade on ette nähtud kasutamiseks üksnes kodustest tingimustes. Kasutage seadet vaid toitute ja jookide valmistamiseks. Ärge jätke töötavat seadet järelevalveta. Kasutage seadet üksnes suletud ruumides.

See seade on ette nähtud kasutamiseks kõrgusel kuni maksimaalselt 2000 meetrit üle merepinna.

Üle 8-aastased lapsed ja isikud, kelle füüsilised või vaimsed võimed on piiratud või kellel puuduvad seadme kasutamiseks vajalikud teadmised ja kogemused, tohivad seadet kasutada ainult juhul, kui nende üle teostab järelevalvet nende turvalisuse eest vastutav isik või kui neile on selgitatud seadme ohutut käsitlemist ja kui nad on mõistnud seadmest tulenevaid ohte.

Lapsed ei tohi seadmega mängida. Lapsed tohivad seadet puhastada ja hooldada vaid juhul, kui nad on vanemad kui 8-aastased ja nende üle teostatakse järelevalvet.

Alla 8-aastased lapsed hoidke seadmest ja ühendusjuhtmest eemal.

Asetage lisatarvik ahju alati õigetpidi.

→ "Tarvikud" lk 10

## Olulised ohutusnõuded

### Üldine teave

#### Hoiatus – Põlengu oht!

- Ahju jäetud tuleohtlikud esemed võivad süttida. Ärge hoidke ahjus süttivaid esemeid. Ärge avage ahju ust, kui ahjust tuleb suitsu. Lülitage seade välja ja eemaldage pistik pistikupesast või lülitage elektrikilbist välja vool.
- Ahju ukse avamisel tekib õhuliikumine. Küpsetuspaber võib kütteelementidega kokku puutuda ja süttida. Ahju eelsoojendamisel ärge kunage asetage lisatarvikule lahtiselt küpsetuspaberit. Asetage küpsetuspaberi peale nõu või küpsetusvorm. Katke küpsetuspaberiga vaid vajaliku suurusega pind. Küpsetuspaber ei tohi ulatuda üle lisatarviku.

#### Hoiatus – Põletuse oht!

- Seade läheb väga kuumaks. Ärge kunagi puudutage ahju kuumi sisepindu ega kütteelemente. Laske seadmel jahtuda. Hoidke lapsed seadmest eemal.
- Lisatarvik ja nõu lähevad väga kuumaks. Nõude ja tarvikute väljavõtmisel kasutage alati pajakindaid või pajalappe.
- Alkoholi aurud võivad ahjus süttida. Ärge valmistage ahjus roogi, mis sisaldavad suures koguses kanget alkoholi. Suure alkoholisisaldusega jooke kasutage vaid väikestes kogustes. Avage ahju ust ettevaatlikult.

#### Hoiatus – Põletuse oht!

- Kui seade töötab, lähevad selle ligipääsetavad ja katmata osad kuumaks. Ärge kunagi puudutage kuumi osi. Hoidke lapsed seadmest eemal.
- Seadme ust avades võib seadmest välja paiskuda kuuma auru. Aur võib temperatuurist olenevalt olla mittenähtav. Ukse avamise ajal ärge paiknege seadmele liiga lähedal. Avage seadme ust ettevaatlikult. Hoidke lapsed seadmest eemal.
- Kuuma ahju sattunud vesi võib tekitada kuuma veeauru. Ärge kunagi valage kuuma ahju vett.

#### Hoiatus – Vigastuste oht!

- Kriimustatud klaas või ahjuuks võib lõhkeda. Ärge kasutage klaasist kaabitsaid, abrasiivse või kääriava toimega puhastusvahendeid.
- Ukse hinged liiguvad ukse avamisel ja sulgemisel ning võivad kinni kiiluda. Ärge puudutage hingi.

#### Hoiatus – Elektrilöögi oht!

- Asjatundmatult teostatud parandustööd on ohtlikud. Parandustöid teha ja kahjustatud ühendusjuhet välja vahetada tohib vaid tootja väljaõppe läbinud tehnik. Kui seade on defektne, eemaldage pistik pistikupesast või lülitage vool elektrikilbist välja. Pöörduge hooldustöökotta.
- Seadme kuumade osadega kokkupuute korral võib elektriseadme toitejuhtme isolatsioon sulama hakata. Veenduge, et elektriseadme toitejuhe ei puutu kokku seadme kuumade osadega.
- Sissetungiv niiskus võib põhjustada elektrilöögi. Ärge kasutage kõrgsurvepesurit ega aurupuhastit.
- Defektne seade võib põhjustada elektrilöögi. Ärge kunagi lülitage sisse defektset seadet. Eemaldage toitepistik pistikupesast või lülitage elektrikilbist välja vool. Pöörduge hooldustöökotta.

#### Hoiatus – Magnetist põhjustatud oht!

Juhtpaneelis ja juhtelementides sisalduvad püsिमagnetid. Magnetid võivad mõjutada elektroonilisi implantaate, nt südamestimulaatoreid või insuliinipumpe. Elektrooniliste implantaatide kandjad peavad jääma juhtpaneelist vähemalt 10 cm kaugusele.

### Mikrolaineahi

#### Hoiatus – Põlengu oht!

- Seadme kasutamine muuks otstarbeks kui ettenähtud on ohtlik ja võib tekitada varalist kahju ja kehavigastusi. Seadet ei tohi kasutada roogade või rõivaste kuivatamiseks, tuhvlite, seemne- või teraviljapatjade, nuustikute, niiskete tolmulappide jmt soojendamiseks. Näiteks ahjus soojendatud tuhvlid või terapadjad võivad süttida ka veel mitme tunni pärast. Kasutage seadet vaid toitude ja jookide valmistamiseks.

- Toiduained võivad süttida. Ärge soojendage roogi termopakendites. Ärge jätke plastist, paberist ja teistest süttivatest materjalidest pakendites olevaid toiduaineid järelevalveta. Ärge valige liiga suurt mikrolainevõimsust ja liiga pikka aega. Lähtuge kasutusjuhendis toodud andmetest. Ärge kuivatage toiduaineid mikrolainerežiimil. Ärge sulatage ega soojendage vähese vedelikusisaldusega toite, nt leiba, liiga suurel mikrolainevõimsusel või liiga pikka aega.
- Toiduõli võib süttida. Ärge kuumutage mikrolainerežiimil toiduõli, millele ei ole lisatud teisi toiduaineid.

### **Hoiatus – Plahvatuse oht!**

Vedelikud ja teised toiduained võivad tihedalt suletud nõudes plahvatada. Ärge kuumutage vedelikke ja teisi toiduaineid tihedalt suletud nõudes.

### **Hoiatus – Põletuse oht!**

- Kõva koore või nahaga toiduained võivad keemise ajal ja ka järel lõhkeda. Ärge keetke koorega mune ja ärge soojendage kõvaks keedetud mune. Ärge küpsetage koorikloomi. Härjasilmade valmistamisel torgake munakollane eelnevalt läbi. Kõva koore või nahaga toiduainete, nt õunte, tomatite ja kartulite koor või viinerite nahk võib lõhkeda. Enne soojendamist torgake nahk või koor läbi.
- Beebitoit ei kuumene ühtlaselt. Ärge soojendage beebitoitu suletud nõus. Eemaldage alati kaas või lutt. Pärast soojendamist segage või loksutage toit hästi läbi. Enne kui hakkate last toitma, kontrollige toidu temperatuuri.
- Kuumadest roogadest eraldub soojust. Nõu võib minna väga kuumaks. Võtke nõud ja tarvikud ahjust välja pajakinnaste või pajalappide abil.
- Ohukindlalt suletud toiduainete pakend võib lõhkeda. Lähtuge pakendil toodud andmetest. Võtke road ahjust välja pajalappide või pajakinnaste abil.

### **Hoiatus – Põletusoht!**

Vedelike kuumutamisel võib tekkida olukord, et vedelik kuumeneb üle keemistemperatuuri, ilma et põhjast tõuseksid üles tüüpilised aurumullid. Juba nõu minimaalne rappumine võib põhjustada kuuma vedeliku äkilise

ülekeemise ja laialipritsumise. Vedelike kuumutamisel asetage nõusse alati lusikas. Nii väldite vedeliku ülekeemist.

### **Hoiatus – Vigastuste oht!**

Ebasobivad nõud võivad lõhkeda. Portselanist ja keraamikast nõude käepidemetes ja kaantes võib olla väikseid auke. Nende aukude taga peituvad tühimikud. Tühimikku tunginud niiskuse mõjul võivad nõud puruneda. Kasutage üksnes mikrolaineahju jaoks sobivaid nõusid.

### **Hoiatus – Elektrilöögi oht!**

Seade töötab kõrgepingega. Ärge kunagi eemaldage korpust.

### **Hoiatus – Raskete tervisekahjustuste oht!**

- Vale puhastamine võib kahjustada seadme pealispinda. Eralduda võib mikrolaineenergiat. Puhastage seadet regulaarselt ja eemaldage toidujäägid kohe. Veenduge, et ahjukamber, uksetihend, uks ja ukseraam on alati puhtad.
- Kui ahju uks või ukse tihend on kahjustatud, võib ahjust välja pääseda mikrolaineenergiat. Ärge kasutage ahju, kui ahju uks, ukse tihend või plastraa on vigastatud. Helistage klienditeenindusse.
- Seadmetest, millel puudub korpuse kate, eraldub mikrolaineenergiat. Ärge kunagi eemaldage korpuse katet. Hooldus- ja parandustööde vajaduse korral pöörduge hooldustöökotta.

## **Kahjustuste põhjused**

### **Üldine teave**

#### **Tähelepanu!**

- Lisatarvik, foolium, küpsetuspaber või nõu ahju põhjas: ärge asetage ahju põhja lisatarvikuid. Ärge katke ahju põhja fooliumi või küpsetuspaberiga. Ärge asetage ahju põhja küpsetusnõud, kui välja on reguleeritud kõrgem temperatuur 50 °C. See takistab kuumuse levimist. Praadimis- ja küpsetusajad ei ole enam õiged ja email kahjustub.
- Alumiiniumfoolium: ahjus olev alumiiniumfoolium ei tohi kokku puutuda ukseklaasiga. Ukseklaasil võivad tekkida pöördumatud värvimuutused.
- Vesi kuumas ahjus: ärge kunagi valage kuuma ahju vett. Tekib veeaur. Temperatuurimuutus võib emaili kahjustada.

- Ahjus olev niiskus: ahju pikemaks ajaks jääv niiskus võib tekitada roostet. Pärast kasutamist laske ahjul kuivada. Ärge hoidke vedelikusisaldusega toiduaineid suletud ahjus pikemat aega. Ärge jätke roogi ahju pikemaks ajaks.
- Jahtumine avatud ukse puhul: pärast kõrgel temperatuuril küpsetamist laske ahjul jahtuda nii, et uks on suletud. Ärge jätke midagi ahjuukse vahele. Ka siis, kui uks on vaid veidi avatud, võib külgneva mööbli pind aja jooksul kahjustada saada. Pärast rohkelt niiskust tekitavat režiimi jätke ahju uks kuivamiseks lahti.
- Puuviljamahl: väga mahlase puuviljakoogi puhul ärge katke kooki väga rikkalikult. Küpsetusplaadilt tilkuv puuviljamahl võib tekitada plekke, mida ei ole võimalik eemaldada. Võimaluse korral kasutage sügavamat universaalpanni.
- Väga määrduvad tihend: kui tihend on väga määrduvad, ei sulgu ahjuuks ahju kasutamisel enam korralikult. Külgnev kööginõu võib kahjustada saada. Hoidke tihend alati puhas.
- Ahjuuks toena või alusena: ärge toetuge, istuge ega astuge ahjuukse peale. Ärge asetage ahjuuksele esemeid ega lisatarvikuid.
- Lisatarviku asetamine ahju: olenevalt seadme mudelist võib lisatarvik ukse sulgemisel kriimustada ukseklaasi. Lükake lisatarvik alati lõpuni ahju.
- Seadme transportimine: transportides ärge hoidke seadet uksekäepidemest. Uksekäepide ei pea ahju kaalule vastu ja võib küljest murduda.

## Mikrolaineahi

### Tähelepanu!

- Sädemete teke: metallist esemed, näiteks klaasis olev lusikas, peavad jääma ahju seintest ja ukse siseküljest vähemalt 2 cm kaugusel. Sädemed võivad purustada ukse siseklaasi.
- Lisatarvikute kombineerimine: Ärge kombineerige resti universaalpanniga. Vahetult üksteise kohale asetamise korral võivad tekkida sädemed. Asetage kumbki oma tasandile.
- Üksnes mikrolainerežiim: universaalpann või küpsetusplaat ei sobi kasutamiseks, kui ahi töötab ainult mikrolainerežiimil. Tekkida võib sädemeid ja ahjukamber võib kahjustada saada. Kasutage alusena komplekti kuuluvat resti või mikrolainerežiimi kombinatsioonis mõne muu kuumutusviisiga.
- Alumiiniumalused: ärge kasutage seadmes alumiiniumaluseid. Tekkivad sädemed kahjustavad seadet.
- Mikrolainerežiim ilma roogadeta: tühja ahju sisselülitamine toob kaasa ülekoormuse. Ärge kunagi käivitage tühja mikrolaineahju. Erandiks on lühiajaline nõude test. → "Mikrolaineahi" lk 16

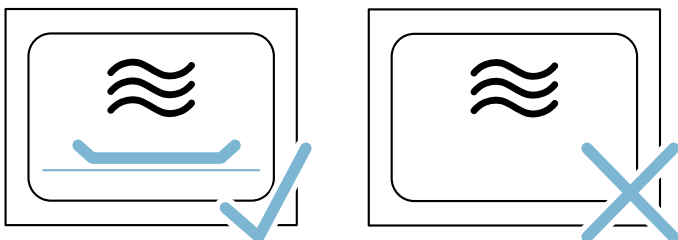

- Mikrolaineahjus valmistatud popkorn: ärge reguleerige välja liiga suurt võimsust. Lubatud maksimaalne võimsus on 600 W. Asetage popkornituutu alati klaastaldrikule. Ukseklaas võib ülekoormuse tõttu lõhkeda.

## Keskkonnakaitse

Teie uus seade on eriti energiatõhus. Järgnevalt leiате soovitusel selle kohta, kuidas seadme kasutamisel veelgi rohkem energiat säästa ja seadet õigesti utiliseerida.

### Energia säästmine

- Laske seadmel eelnevalt kuumeneda vaid siis, kui seda on nõutud retseptis või kasutusjuhendis sisalduvates tabelites.
- Kasutage tumedast metallist või emailitud küpsetusvorme. Need võtavad kuumust eriti hästi vastu.
- Ahju ust avage küpsetusprotsessi ajal võimalikult harva.
- Mitut kooki on soovitatav küpsetada üksteise järel. Ahi on veel kuum. Tänu sellele lüheneb teise koogi küpsetusaeg. Võite ka 2 keeksvormi ahju asetada üksteise kõrvale.
- Pikema küpsetusaja korral võite ahju 10 minutit enne küpsetusaja lõppu välja lülitada ja kasutada valmisküpsetamiseks jääkkuumust.

### Keskonnasäästlik jäätmekäitlus

Käideldge seadme pakendijäätmed keskkonnasõbralikult.



Käesolev seade on märgistatud vastavalt direktiivile 2012/19/EÜ elektri- ja elektroonikaseadmete jäätmete kohta. Direktiiv sätestab elektri- ja elektroonikaseadmete jäätmete tagastamise ja ringlussevõtu raamtingimused Euroopa Liidus.

## Seadmega tutvumine

Selles peatükis anname Teile juhiseid juhtpaneeli ja juhtelementide käsitlemiseks. Peale selle tutvute seadme erinevate funktsioonidega.

**Märkus:** Olenevalt seadme tüübist võib esineda erinevusi värvides ja detailides.

### Juhtpaneel

Juhtpaneelil reguleerite nuppude, puuteväljade ja pöördnupu abil välja seadme erinevad funktsioonid. Ekraanil näete aktuaalseid seadistusi.



- 1 Nupud**  
Juhtpaneeli vasakus ja paremas servas olevatel nuppudel on survepunkt. Nupu käsitlemiseks vajutage nupule.
- 2 Pöördnupp**  
Funktsiooninuppu saab pöörata paremale või vasakule.
- 3 Ekraan**  
Ekraanil näete väljareguleeritud väärtusi, valikuvõimalusi või juhiseid.
- 4 Puuteväljad**  
Ekraanist vasakule < ja paremale > jäävate puuteväljade all on sensorid. Asjaomase funktsiooni väljalülitamiseks puudutage vastavat noolt.

»»»»	Kiirkuumutus	Kiirkuumutuse sisse- ja väljalülitamine
start/stop		Funktsiooni käivitamine, peatamine või katkestamine
<b>Puuteväljad</b>		
<	Ekraanist vasakule jääv väli	Navigeerimine vasakule
>	Ekraanist paremale jääv väli	Navigeerimine paremale

### Pöördnupp

Pöördnupuga muudate ekraanile kuvatud funktsioone ja reguleeritavaid väärtusi.

Enamiku valikuloendite, näiteks kuumutusviiside puhul algab pärast viimast punkti jälle esimene. Temperatuuri puhul peate juhtnupu uuesti tagasi keerama, kui olete jõudnud minimaalse või maksimaalse väärtuse juurde.

### Ekraan

Ekraan on sellise ülesehitusega, et saate kõiki andmeid lugeda ühekorraga.

Väärtus, mida saate parasjagu muuta, on fookuses. See on valges kirjas ja selle taust on tume.

### Oleku rida

Oleku rida on ekraani ülaosas. Seal kuvatakse kellaega ja seatud ajafunktsioone.

### Juhtelemendid

Juhtelemendid on seotud seadme erinevate funktsioonidega. Nende abil saate seadet lihtsalt ja kiiresti seadistada.

### Nupud ja puuteväljad

Järgnevalt selgitatakse ülevaatlilikult erinevate nuppude ja puuteväljade tähendust

Nupud	Tähendus
on/off	Seadme sisse- ja väljalülitamine
menu	Menüü Funktsioonide menüü avamine
i	Teave Juhiste kuvamine
	Lapselukk Lapseluku pealepanek ja maha võtmine
	Ajafunktsioonid Ajafunktsioonide menüü avamine



## Edenemise joon

Edenemise joon on oleku rea all. Edenemise joon näitab näiteks kestuse kulgemist. Väljafokuseeritud väärtuse all olev sirgjoon täitub vasakult paremale vastavalt asjaomase funktsiooni kulgemisele.

## Aja kulgemine

Kui olete seadme käivitanud ilma kestuseta, näete oleku real paremal üleval, kui kaua on funktsioon juba käigus.

## Temperatuurikontroll







Temperatuurikontrolli kastikesed näitavad ahju kuumenemise etappe.



Kuumutuskontroll	Kuumenemiskontroll näitab temperatuuri tõusu ahjus. Kui kõik kastikesed on täitunud, on käes õige hetk roa ahju asetamiseks. Grillimis- ja puhastusprogrammide puhul kastikesi ekraanile ei ilmu.
Jääkkuumuse näit	Kui seade on välja lülitatud, ilmub oleku reale joon, mis näitab ahju jääkkuumust. Näit kustub, kui ahi on jahtunud temperatuurile 60°C.

**Märkus:** Termilise inertsi tõttu võib kuvatud temperatuur ahju tegelikust temperatuurist mõnevõrra erineda.

## Kuumutusviisid

Et leiaksite alati oma roa jaoks õige kuumutusviisi, selgitame siin erinevusi ja kasutusalasid.

Kuumutusviisid	Temperatuur	Otstarve
 4D-kuum õhk	30-275 °C	Küpsetamiseks ja praadimiseks ühel või mitmel tasandil. Ventilator ajab ahju tagaseinas oleva ringja küttekeha kuumuse ahjus ühtlaselt laiali.
 Kuum õhk eco	30-275 °C	Valitud roogade energiasäästlik küpsetamine ühel tasandil ilma eelkuumutusega. Ventilator ajab tagaseinas oleva energiatõhusa ringja küttekeha kuumuse ahjus ühtlaselt laiali.
 Õhuringlusega grill	30-300 °C	Linnuliha, terve kala ja suuremate lihatükkide küpsetamiseks. Grillküttekeha ja ventilator lülituvad kordamööda sisse ja välja. Ventilator paneb kuuma õhu roa ümber ringlema.
 Laiapinnaline grill	Grillimisrežiimid: 1 = nõrk 2 = keskmine 3 = tugev	Õhemate lihalõikude, vorstikeste või röstsaija grillimiseks ja gratineerimiseks. Kuumeneb grillküttekeha pind tervikuna.
 Kitsapinnaline grill	Grillimisrežiimid: 1 = nõrk 2 = keskmine 3 = tugev	Väiksemas koguses lihalõikude, vorstikeste või röstsaija grillimiseks ja gratineerimiseks. Kuumeneb grillküttekeha all olev pinna keskosa.
 Nõude eelsoojendamine	30-70 °C	Nõude soojendamiseks.

Mikrolainerežiimiga kuumutusviisid	Temperatuur	Otstarve
 4D-kuum õhk + 90 W	30-275 °C	Küpsetamiseks ja praadimiseks ühel või mitmel tasandil. Ventilator ajab ahju tagaseinas oleva ringja küttekeha kuumuse ahjus ühtlaselt laiali.
 Õhuringlusega grill + 90 W	30-300 °C	Linnuliha, terve kala ja suuremate lihatükkide küpsetamiseks. Grillküttekeha ja ventilator lülituvad kordamööda sisse ja välja. Ventilator paneb kuuma õhu roa ümber ringlema.



Kuumenemise ajal saate nupust  esitada päringu ahju kuumenemistemperatuuri kohta.

## Funktsioonide menüü

Menüü all on erinevate funktsioonide alajaotused. Nii on võimalik soovitud funktsioonile kiiresti ligi pääseda.

Funktsioon	Otstarve
Kuumutusviisid	Roa valmistamiseks saate kasutada erinevaid täpselt kohandatud kuumutusviise.
Road → "Road" lk 23	Siin on paljude roogade jaoks sobivad seadistused juba ette programmeeritud.
Mikrolainerežiim → "Mikrolaineahi" lk 16	Mikrolainerežiimil saate roogi kiiremini valmistada, kuumutada või üles sulatada.
Kombineeritud mikrolainerežiim → "Mikrolaineahi" lk 16	Sellega saate lisaks mikrolainerežiimile sisse lülitada veel mõne kuumutusviisi.
Seadistused → "Põhiseaded" lk 15	Seadme põhiseadistusi saate kohandada oma harjumustega.

Kui temperatuur on väga kõrge, alandab seade pärast mõne aja möödumist temperatuuri mõnevõrra.

	Õhuringlusega grill + 180 W 30-300 °C	Linnuliha, terve kala ja suuremate lihatükkide küpsetamiseks. Grillkütetekeha ja ventilaator lülituvad kordamööda sisse ja välja. Ventilaator paneb kuuma õhu roa ümber ringlema.
	Õhuringlusega grill + 360 W 30-300 °C	Linnuliha, terve kala ja suuremate lihatükkide küpsetamiseks. Grillkütetekeha ja ventilaator lülituvad kordamööda sisse ja välja. Ventilaator paneb kuuma õhu roa ümber ringlema.

### Soovituslikud väärtused

Iga kuumutusviisi kohta annab seade soovitusliku temperatuuri või võimsusastme. Selle võite üle võtta või seda võite vastavas vahemikus muuta.

### Muu teave

Enamikul juhtudel annab seade just teostatud tegevuse kohta juhiseid ja lisateavet. Selleks vajutage nupule . Ekraanil kuvatakse mõne sekundi jooksul juhust.

Mõned juhised ilmuvad automaatselt, näiteks kinnitamisjuhised või käsud või hoiatused.

### Ahju funktsioonid

Mõned funktsioonid kergendavad seadme käsitlemist. Ahi on näiteks terves ulatuses valgustatud ja ventilaator kaitseb seadet ülekuumenemise eest.

### Seadme ukse avamine

Kui avate ukse ahju töötamise ajal, siis töö katkeb. Pärast ukse sulgemist töö jätkub.

### Ahjuvalgustus

Ahjuvalgustus lülitub sisse, kui avate ahju ukse. Kui uks jääb lahti kauemaks kui ca 15 minutiks, lülitub valgustus uuesti välja.

Enamiku funktsioonide puhul lülitub ahjuvalgustus sisse kohe, kui funktsioon käivitub. Kui töö on lõppenud, lülitub see välja.

**Märkus:** Põhiseadistustes võite kindlaks määrata, et ahjuvalgustus ei lülitu sisse töötava seadme puhul.

### Ventilaator

Ventilaator lülitub vajaduse korral sisse ja välja. Kuum õhk väljub ukse kaudu.

### Tähelepanu!

Ärge katke ventilatsiooniavasid kinni. Vastasel korral kuumeneb küpsetusahi üle.

Et ahi pärast kasutamist kiiremini jahtuks, jätkab ventilaator teatud aja jooksul pärast ahju väljalülitamist tööd.

**Märkus:** Ventilaatori töötamise aega saate muuta põhiseadistustest. → "Põhiseaded" lk 15

## Tarvikud

Seadmega on kaasas erinevad lisatarvikud: Siin saate ülevaate komplektis olevatest lisatarvikutest ja nende õigest kasutamisest.

### Tarnekomplekti kuuluvad lisatarvikud

Seade on varustatud järgmiste lisatarvikutega:

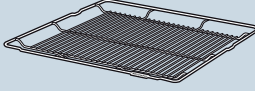
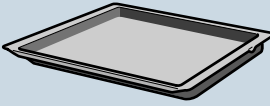
	<b>Rest</b> Nõude, kookide ja ahjuvormide jaoks. Praadide ja grillitavate roogade jaoks. Rest sobib kasutamiseks mikrolainerežiimil.
	<b>Universaalpann</b> Mahlaste kookide, küpsetiste, sügavkülmutatud roogade ja suurte praadide jaoks. Otse restil grillimise korral võib seda kasutada ka rasva kokkukogumiseks.

Kasutage ainult originaaltarvikuid. Need on ahjus kasutamiseks spetsiaalselt välja töötatud.

Tarvikuid saate osta müügiesindustest või e-poest.

**Märkus:** Kui tarvik läheb kuumaks, võib see deformeeruda. Deformeerumine ei mõjuta normaalset tööd. Pärast jahtumist taastub endine kuju.

### Mikrolainerežiim

Kui ahi töötab üksnes mikrolainerežiimil, sobib kasutamiseks vaid komplekti kuuluv rest. Universaalpann või küpsetusplaat võivad tekitada sädemeid ja ahjukamber võib kahjustada saada.

Kui ahi töötab kombineeritult mikrolainerežiimiga või režiimiga "Road", võite kasutada ka universaalpanni, küpsetusplaati või teisi komplekti kuuluvaid tarvikuid.

### Lisatarviku sissepanek

Ahjus on 3 tasandit. Tasandeid loendatakse alt üles.

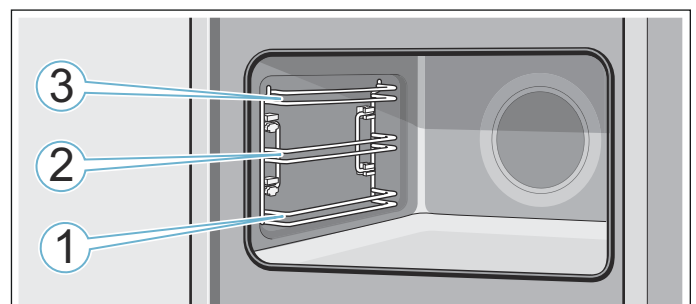

Tasanditel 1, 2 ja 3 asetage lisatarvik alati tasandi mõlema juhtsiini vahele.

### Märkused

- Veenduge, et asetate tarviku ahju alati õigetpidi.
- Lükake tarvik ahju alati tervenisti, nii et see ei puutu kokku seadme uksega.

### Fikseerumisfunktsioon

Lisatarvikut saab poolenisti välja tõmmata ja lasta kohale fikseeruda. Fikseerumisfunktsioon hoiab lisatarviku väljavõtmisel ära selle kalduvajumise. Selleks et fikseerumisfunktsioon toimiks, tuleb lisatarvik asetada ahju õigetpidi.

Resti sisselükkamisel jälgige, et süvend **a** on taga ja on suunatud alla. Kiri "microwave" peab olema ees ja kumerus peab olema suunatud alla .

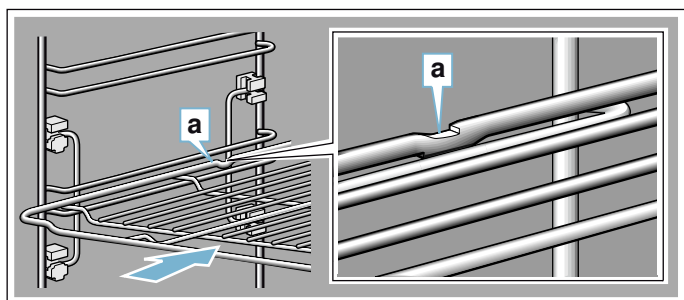

Plaatide sisselükkamisel jälgige, et süvend **a** on taga ja on suunatud alla. Lisatarviku viltune külg **b** peab jääma seadme ukse poole.

Joonisel toodud näide: universaalpann

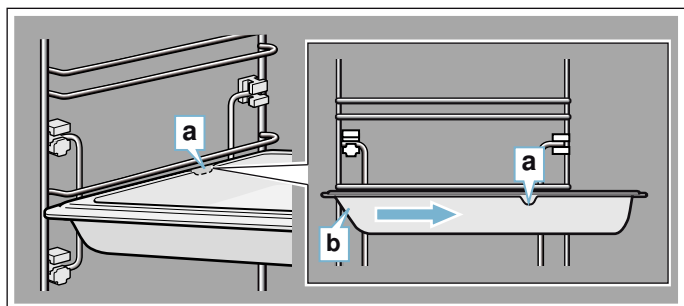

### Täiendavad lisatarvikud

Täiendavaid lisatarvikuid saate osta müügiesindustest või Internetist. Laia valiku tarvikuid oma küpsetusahjule leiata meie kataloogidest või Internetist.

Tarnitavus ja Internetist tellimise võimalused on riigiti erinevad. Asjaomane teave sisaldub seadmega kaasas olevates dokumentides.

Ostmisel teatage lisatarviku täpne tellimisnumber.

**Märkus:** Iga lisatarvik iga ahjuga ei sobi. Ostu tehke alati teatavaks oma ahju täpne tähistus (E-nr).  
→ "Klienditeenindus" lk 23

Täiendavad lisatarvikud	Tellimisnumber
<b>Rest</b>	HZ634080
Nõude, kookide ja ahjuvormide ning praadide ja grillitavate roogade jaoks.	

<b>Universaalpann</b>	HZ632070
Mahlaste kookide, küpsetiste, sügavkülmutatud roogade ja suurte praadide jaoks. Otse restil grillimise korral võib seda kasutada ka rasva kokkukogumiseks.	
<b>küpsetusplaat</b>	HZ631070
Plaadikookide ja väikeste küpsetiste küpsetamiseks.	
<b>Sisseasetatav rest</b>	HZ331000
Liha, linnuliha ja kala jaoks. Universaalpannile asetamiseks, et kokku koguda tilkuvat rasva ja lihamahla.	
<b>Universaalpann, kaetud külgevõtmatu kihiga</b>	HZ632010
Mahlaste kookide, küpsetiste, sügavkülmutatud roogade ja suurte praadide jaoks. Koogid ja praed tulevad universaalpanni küljest kergemini lahti.	
<b>Küpsetusplaat, kaetud külgevõtmatu kihiga</b>	HZ631010
Plaadikookide ja väikeste küpsetiste küpsetamiseks. Koogid tulevad plaadi küljest kergemini lahti.	
<b>Profi-pann</b>	HZ633070
Suurte koguste valmistamiseks.	
<b>Profi-panni kaas</b>	HZ633001
Kaas muudab profipanni professionaalseks hautamiskõuks.	
<b>Pitsapann</b>	HZ617000
Pitsa ja suurte ümmarguste kookide jaoks.	
<b>Grillplaat</b>	HZ625071
Grillimiseks resti asemel või pitsmekaitseks. Kasutage ainult universaalpannis.	
<b>Leivaküpsetusplaat</b>	HZ327000
Isetehtud leiva, saia ja pitsa küpsetamiseks, et saada krõbedat põhja. Leivaküpsetusplaat tuleb alati eelnevalt soovituslikule temperatuurile kuumutada.	
<b>Klaasist hautamiskõ (5,1 liitrit)</b>	HZ327000
Mooritud roogade ja vormiroogade jaoks. Sobib eriti hästi funktsioonile "Road".	
<b>Klaasist alus</b>	HZ86S000
Suurte praadide, mahlaste kookide ning vormiroogade jaoks.	
<b>Klaaspann</b>	HZ636000
Vormiroogade, köögiviljaroogade ja küpsetiste jaoks.	
<b>Iluliistud</b>	HZ66X600
Mööbli põhja ja seadme alusplaadi katmiseks.	



## Enne esmakordset kasutamist

Enne kui saate seadme kasutusele võtta, tuleb teha järgmised seadistused. Peale selle puhastage ahjukamber ja lisatarvikud.

### Esmakordne kasutuselevõtt

Pärast seadme ühendamist vooluvõrguga või pärast voolukatkestust ilmuvad ekraanile esmakordse kasutuselevõtu seadistused.

**Märkus:** Neid seadistusi saate põhiseadistustes mis tahes ajal muuta. → "Põhiseaded" lk 15

#### Keele seadistamine

Vaikimisi on seatud saksa keel.

1. Pöördnupuga reguleerige välja soovitud keel.
2. Puudutage noolt >. Kuvatakse järgmist seadistust.

#### Kellaaja seadmine

Algseks kellaajaks on 12:00.

1. Pöördnupuga seadke kellaage õigeks.
2. Puudutage noolt >

#### Kuupäeva seadmine

Kuupäevaks on vaikimisi seatud 01.01.2014.

1. Pöördnupuga reguleerige välja soovitud päev, kuu ja aasta.
2. Kinnitamiseks puudutage noolt >. Ekraanile ilmub märkus, et esmakordne kasutuselevõtt on lõpetatud.

### Ahjukambri ja lisatarvikute puhastamine

Enne seadme esmakordset kasutamist puhastage ahjukamber ja lisatarvikud.

#### Ahjukambri puhastamine

Uuele ahjule tüüpilise lõhna kõrvaldamiseks laske tühjal suletud ahjul kuumeneda.

Veenduge, et ahjus ei ole pakendijääke, nt stüropooritükke. Enne kuumeneda laskmist pühkige ahjukambri siledad pinnad pehme niiske lapiga puhtaks. Ajal, mil ahi kuumeneb, lülitage sisse ventilatsioon või avage aken.

Tehke nimetatud seadistused.

Seadistused	
Kuumutusviis	4D-kuum õhk
Temperatuur	240 °C
Kestus	1 tund

Juhised kuumutusviisi ja temperatuuri seadistamiseks leiate järgmisest peatükist.

Pärast nimetatud kestuse möödumist lülitage seade on/off-nupust välja.

Kui ahi on jahtunud, puhastage siledad pinnad nõudepesuvahendilahuse ja lapiga.

#### Lisatarvikute puhastamine

Puhastage lisatarvikuid hoolikalt nõudepesuvahendilahuse ja lapi või pehme harjaga.



## Seadme kasutamine

Juhtelementide ja nende funktsioonidega Te juba tutvusite. Nüüd selgitame, kuidas seadet seadistada. Saate teada, mis juhtub sisse- ja väljalülitamisel ja kuidas reguleerida välja funktsioone.

### Seadme sisse- ja väljalülitamine

Enne kui saate seadme seadistusi muuta, peate seadme sisse lülitama.

Erand: Lapselukku ja signaalkella saab seadistada ka väljalülitatud seadmel.

Mõned näidud või juhised, nt ahju jääkkuumuse näit, jäävad ekraanile ka siis, kui seade on välja lülitatud.

Lülitage seade välja, kui Te seda enam ei vaja. Kui seadistusi ei ole pikemat aega muudetud, lülitub seade automaatselt välja.

#### Seadme sisselülitamine

Nupust on/off lülitate seadme sisse. Nupu kohal olev on/off süttib sinise tulega.

Ekraanile ilmub Boschi logo ja seejärel kuumutusviis ja temperatuur.

**Märkus:** Funktsiooni, mis peab ilmuma pärast sisselülitamist, saate kindlaks määrata põhiseadistustes.

#### Seadme väljalülitamine

Nupust on/off lülitate seadme välja. Nupu kohal olev tuli kustub.

Väljareguleeritud funktsiooni kulgemine katkestatakse.

Ekraanile ilmub kellaage.

**Märkus:** Põhiseadistustes võite kindlaks määrata, kas kellaage kuvatakse ka väljalülitatud seadme puhul.

### Funktsiooni käivitamine või katkestamine

Funktsiooni käivitamiseks või käimasoleva funktsiooni katkestamiseks vajutage nupule start/stop. Pärast töö katkestamist võib jahutusventilaator edasi töötada.

Kõikide seadistuste kustutamiseks vajutage nupule on/off.

Kui avate seadme ukse töötamise ajal, siis töö katkeb. Töö jätkamiseks sulgege ahju uks.

## Funktsiooni seadistamine

Kui soovite kuumutusviisi välja reguleerida, peab seade olema sisse lülitatud.

1. Vajutage nupule menu. Avaneb funktsioonide menüü.
2. Pöördnupuga valige välja soovitud funktsioon. Olenevalt funktsioonist saab valida mitme võimaluse vahel.
3. Noolega > jõuate väljavalitud kuumutusviisi juurde.
4. Pöördnupuga muutke valikut. Olenevalt valikust muutke teisi seadistusi.
5. Käivitage nupuga start/stop.

## Kuumutusviisi ja temperatuuri seadmine

Pärast seadme sisselülitamist kuvatakse soovituslikku kuumutusviisi ja temperatuuri. Selle seadistuse võite nupust start/stop kohe käivitada.

Teisteks seadistusteks muutke väärtusi nagu joonistel kujutatud.

Näide: 4D-kuum õhk 180° C.

1. Pöördnupust muutke kuumutusviisi.

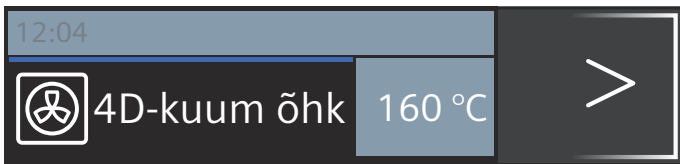

2. Noolega > liikuge temperatuuri juurde.

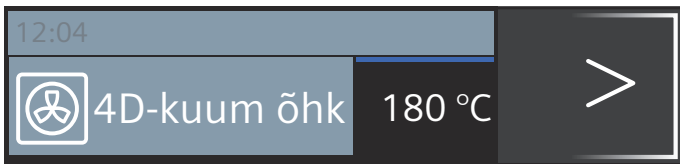

3. Pöördnupust muutke temperatuuri.
4. Vajutage start/stop-nupule.

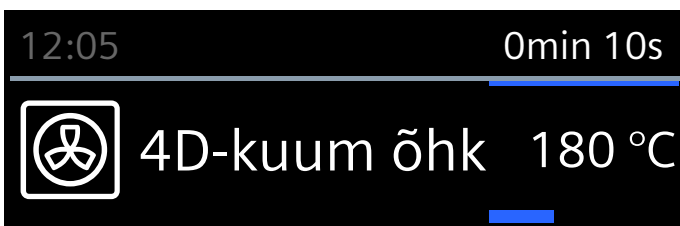

Ekraanil kuvatakse seadistatud kuumutusviisi ja temperatuuri.

## Kiirkuumutus

Nupust >>> saate ahjul eriti kiiresti kuumeneda lasta. Kiirkuumutus ei sobi kõikide kuumutusviiside jaoks.

Sobivad kuumutusviisid:



Ühtlase küpsetustulemuse saavutamiseks asetage roog ahju alles siis, kui kiirkuumutus on lõppenud.

## Seadmine

Veenduge kuumutusviisi sobivuses. Temperatuur peab olema reguleeritud kõrgemaks kui 100 °C, vastasel juhul ei saa kiirkuumutust sisse lülitada.

1. Seadistage kuumutusviis ja temperatuur.
2. Vajutage nupule >>>.

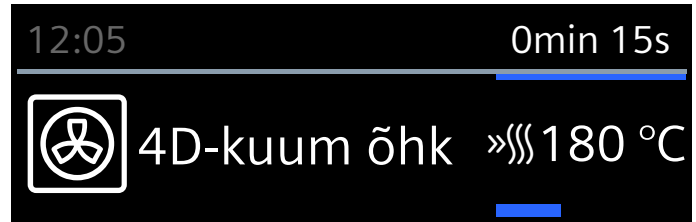

Vasakule temperatuuri kõrvale ilmub sümbol >>>. Edenemise joon hakkab täituma.

Kui kiirkuumutus on lõppenud, kõlab helisignaali. Sümbol >>> kustub. Asetage roog ahju.

## Märkused

- Seatud kestus hakkab kiirkuumutusest sõltumatult kulgema kohe pärast käivitamist.
- Kiirkuumutuse ajal saate nupust [i] esitada päringu ahju temperatuuri kohta.

## Katkestamine

Vajutage nupule >>>. Sümbol >>> kustub ekraanil.

## Ajafunktsioonid

Seade on varustatud erinevate ajafunktsioonidega.



Ajafunktsioon	Otstarve
Signaalkell	Signaalkell toimib nagu munakell. Pärast seatud aja möödumist kõlab helisignaali.
Kestus	Pärast seatud aja möödumist kõlab helisignaali. Seade lülitub automaatselt välja.
Lõpp	Reguleerige välja kestus ja lõpetusaeg. Seade lülitub automaatselt sisse ja lõpetab töötamise soovitud kellaajal.

## Märkused

- Kestuseks saate minutitäpsusega seada kuni 1 tunni. Üle ühetunnise kestuse saate seada 5-minutilise täpsusega.
- Olenevalt sellest, millises suunas keerate juhtnuppu, algab kestus soovituslikust väärtusest: vasakule 10 minutit, paremale 30 minutit
- Pärast iga ajafunktsiooni lõppemist kõlab helisignaali.
- Nupust [i] saate vahepeal kuvada teavet, mis ilmub siis korra ekraanile.

## Signaalkell



Signaalkella saate reguleerida igal ajal, ka siis, kui seade on välja lülitatud. See töötab paralleelselt teiste ajaseadistustega ja sellel on eraldi helisignaal. Nii saate aru, kas tegemist on signaalkella signaali või kestuse lõppemise signaaliga. Välja saate reguleerida maksimaalselt 24 tundi.

1. Vajutage nupule .  
Signaalkella väli avaneb.
2. Pöördnupuga reguleerige välja signaalkella aeg.  
Signaalkell käivitub mõne sekundi pärast.  
Vasakul oleku real kuvatakse signaalkella sümbolit  ja järelejäänud aega.



### Pärast aja möödumist

Kõlab helisignaal. Ekraanile ilmub "Signaalkella aeg on lõppenud". Helisignaali võite nupust  enneaegselt vaigistada.

### Signaalkella aja katkestamine

Nupuga  avage ajafunktsioonide menüü ja keerake aeg tagasi. Sulgege menüü nupuga .

### Signaalkella aja muutmine

Nupust  avage ajafunktsioonide menüü ja pöördnupuga muutke järgmiste sekundite jooksul signaalkella aega. Käivitage signaalkell nupuga .

## Kestus

Kui seate roa jaoks kestuse (küpsetusaja), lõpeb ahju töö selle aja möödumisel automaatselt. Ahju kuumenemine lõpeb.

Eeltingimus: seatud on kuumutusviis ja temperatuur.

Näide: seadistus kuumutusviisiks 4D-kuum õhk, 180 °C, kestus 45 minutit.

1. Vajutage nupule .  
Avaneb ajafunktsioonide menüü.

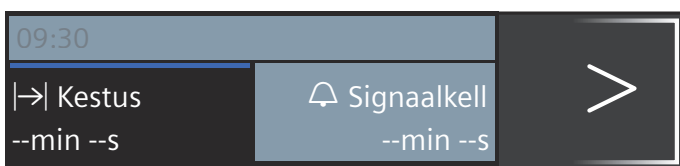

2. Pöördnupuga reguleerige välja kestus.

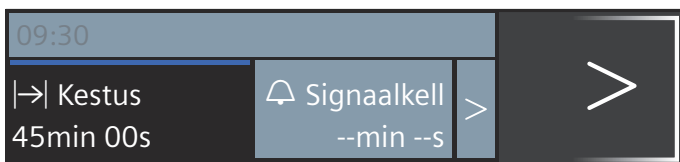

3. Käivitage nupuga start/stop.  
Kestus  hakkab oleku real nähtavalt jooksuma.

### Kestus on lõppenud

Kõlab helisignaal. Ahju kuumenemine lõpeb. Helisignaali võite nupust  enneaegselt vaigistada.

### Kestuse katkestamine

Nupust  avage ajafunktsioonide menüü. Keerake kestus tagasi. Näidikule ilmub seatud kuumutusviis ja temperatuur.



### Kestuse muutmine

Nupust  avage ajafunktsioonide menüü. Pöördnupuga muutke kestust.

## Lõpetusaeg

Kui soovite seade lõpetusaega hilisemaks, siis jälgige, et kergesti riknevad toiduained ei jää ahju liiga kauaks. Eeltingimus: seatud programmi ei ole käivitatud. Seatud on kestus. Ajafunktsioonide  menüü on avatud.

Joonisel toodud näide: Asetate roa ahju kell 9.30. Roog küpseb 45 minutit ja on valmis kell 10.15. Soovite aga, et roog saaks valmis kell 12.45.

1. Noolega  liikuge edasi ja puudutage " Lõpp".
2. Pöördnupuga reguleerige välja lõpetusaeg.



3. Kinnitage nupuga start/stop.

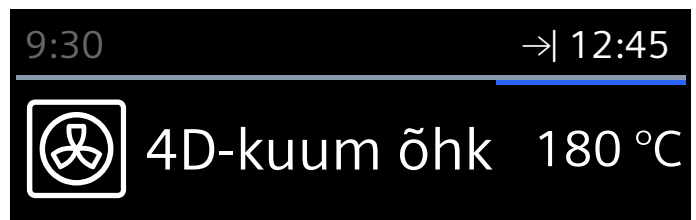





Ahi on ooteseisundis. Oleku reale ilmub sümbol  ja aeg, mil töö lõpeb. Ahi käivitub õigel ajal. Kestus hakkab oleku real nähtavalt jooksuma.

### Kestus on lõppenud

Kõlab helisignaal. Ahju kuumenemine lõpeb. Helisignaali võite nupust  enneaegselt vaigistada.

### Lõpetusaja korrigeerimine

See on võimalik seni, kuni ahi on ooteseisundis.

1. Vajutage start/stop-nupule.
2. Vajutage nupule .  
Avaneb ajafunktsioonide menüü.
3. Noolega  valige " Lõpp" ja pöördnupuga muutke lõpetusaega.
4. Vajutage nupule .
5. Vajutage start/stop-nupule.  
Ahi on uuesti ooteseisundis.

### Lõpetusaja katkestamine

See on võimalik seni, kuni ahi on ooteseisundis.

1. Vajutage start/stop-nupule.
2. Vajutage nupule .  
Avaneb ajafunktsioonide menüü.

- Noolega > valige "→| Lõpp" ja pöördnupust keerates taastage lõpetusaeg.
- Vajutage nupule ⏪.
- Käivitage nupuga start/stop. Aeg jookseb kohe lõpuni.



## Lapselukk

Selleks et lapsed seadet kogemata sisse ei lülitaks ega seadistusi ei muudaks, on seadmel lapselukk.

Juhtpaneel lukustub ja seadistusi teha ei saa. Ainukesena saab seadet nupust on/off välja lülitada.

### Aktiveerimine ja inaktiveerimine

Lapselukku saate aktiveerida ja inaktiveerida sisse- ja väljalülitatud seadmel.

Selleks vajutage ca 4 sekundi vältel nupule . Ekraanile ilmub kinnitav märkus ja oleku real kuvatakse sümbolit .

## Põhiseaded

Seadme lihtsaks ja tõhusaks käsitsemiseks saate kasutada erinevaid seadistusi. Seadistusi saate vastavalt vajadusele muuta.

### Seadistuste muutmine

- Vajutage nupule on/off.
- Vajutage nupule "menu". Avaneb funktsioonide menüü.
- Pöördnupuga valige välja "Seadistused".
- Puudutage noolt >.
- Pöördnupuga muutke väärtusi.
- Noolega > liikuge järgmiste seadistuste juurde ja vajaduse korral muutke neid.
- Salvestamiseks vajutage nupule "menu". Ekraanile ilmub "salvestada" või "tagasi lükata". Kinnitage noolega < või >.

### Seadistuste loend

Tabelist leiate kõikide põhiseadistuste loendi ja võimalused nende muutmiseks. Sõltuvalt seadme mudelist kuvatakse ekraanil üksnes neid põhiseadistusi, mis Teie seadmega sobivad.

Muuta on võimalik järgmisi seadistusi:

Seadistus	Valik
Keel	Võimalik valida teisi keeli
Kellaag	Õige kellaaja väljareguleerimine
Kuupäev	Kuupäeva seadmine

Helisignaali	lühike (30 sek)
	keskmine (1 min)
	pikk (5 min)
Helisignaali nupule vajutamisel	Välja lülitatud (helisignaali nupust on/off sisse- ja väljalülitamisel jääb alles)
	Sisse lülitatud
Ekraani eredus	reguleeritav 5 astmes
Kellanaät	Digitaal
	Väljas
Valgustus	Töötamisel sees
	Töötamisel väljas
Automaatselt jätkata	Ukse sulgemisel
	Automaatselt mitte jätkata (vajutada start/stop-nupule)
Töö pärast sisselülitamist	Peamenüü
	Kuumutusviisid
	Mikrolainerežiim
	Kombineeritud mikrolainerežiim
Road*	
Õine tumendamine	Välja lülitatud
	Sisse lülitatud (ekraan on 22:00 ja 5:59 vahel tume)
Kaubamärgi logo	Näidikud
	Mitte kuvada
Ventilaatori seiskumiseni jääv aeg	soovituslik
	minimaalne
Tehase seadistused	Lähtestamine
*) olemas, olenevalt seadme mudelist	

**Märkus:** Keele, helisignaali ja ekraani ereduse seadistuste muudatused jõustuvad kohe. Kõik teised seadistused jõustuvad alles pärast salvestamist.

### Kellaaja muutmine

Kellaajaga saate muuta põhiseadistustes

Näide: kellaaja ümberlülitamine suveajalt talveajale.

- Vajutage nupule on/off.
- Vajutage nupule menu.
- Pöördnupuga valige välja "Seadistused".
- Noolega > puudutage "Kellaag".
- Pöördnupuga muutke kellaajaga.
- Vajutage nupule menu. Ekraanile ilmub "salvestada" või "tagasi lükata".

### Voolukatkestus

Pärast pärast pikemat voolukatkestust ilmuvad ekraanile esmakordse kasutuselevõtu seadistused. Reguleerige uuesti välja keel, kellaag ja kuupäev.

## Mikrolaineahi

Mikrolainerežiimil saate roogi eriti kiiresti valmistada, kuumutada või üles sulatada. Mikrolainerežiimi võite kasutada eraldi või kombineerituna mõne teise kuumutusviisiga.

Mikrolaineahju optimaalse töö tagamiseks järgige nõude kohta toodud juhiseid ja lähtuge kasutusjuhendi lõpus olevates kasutustabelites sisalduvatest andmetest.

### Nõu

Kõik nõud ei ole sobivad mikrolaineahjus kasutamiseks. Selleks et road soojeneksid ja et seade ei saaks kahjustada, kasutage üksnes mikrolaineahjus kasutamiseks ette nähtud nõusid.

Sobivad on kuumuskindlad klaas-, klaaskeraamilised, portselan-, keraamilised või temperatuurikindlast plastist nõud. Mikrolained tungivad nendest materjalidest läbi. Keraamilisi nõusid võite kasutada ka siis, kui need on täielikult glasuuritud ja ilma pragudeta.

Võite kasutada ka serveerimisnõusid. Nii ei ole Teil vaja roogi ühest anumast teise tõsta. Kuld- ja hõbedekooriga nõusid kasutage ainult juhul, kui tootja on taganud, et need sobivad kasutamiseks mikrolainerežiimil.

Kombineeritud režiimil küpsetamiseks võite kasutada ka tavalisi metallist küpsetusvorme. Nii pruunistub kook ka alt.

Muuks otstarbeks metallnõud ei sobi. Metall ei lase mikrolaineid läbi. Road jäävad suletud metallnõudes külmaks.

### Tähelepanu!

Sädemete teke: metallist esemed, näiteks klaasis olev lusikas, peavad jääma ahju seintest ja ukse siseküljest vähemalt 2 cm kaugusel. Sädemed võivad purustada ukse siseklaasi.

### Nõude test

Ärge kunagi lülitage sisse tühja mikrolaineahju. Ainukeseks erandiks on järgnevalt kirjeldatud nõude test.

Kui Te ei ole kindel, kas nõu mikrolainerežiimil kasutamiseks sobib, tehke järgmine test:

1. Asetage tühi nõu 1/2 kuni 1 minutiks ahju maksimumvõimsusele.
2. Vahepeal kontrollige nõu temperatuuri. Nõu peab olema külm või leige.

Kui nõu läheb kuumaks või kui tekivad sädemed, ei sobi see kasutamiseks mikrolainerežiimil. Katkestage test.

### Hoiatus – Põletuse oht!

Kui seade töötab, lähedavad selle ligipääsetavad ja katmata osad kuumaks. Ärge kunagi puudutage kuumi osi. Hoidke lapsed seadmest eemal.

### Tarnekomplekti kuuluvad lisatarvikud

Kui ahi töötab üksnes mikrolainerežiimil, sobib kasutamiseks vaid komplekti kuuluv rest.

Universaalpann või küpsetusplaat võivad tekitada sädemeid ja ahjukamber võib kahjustada saada.

Kui ahi töötab kombineeritult mikrolainerežiimiga või režiimiga "Road", võite kasutada ka universaalpanni, küpsetusplaati või teisi komplekti kuuluvaid tarvikuid.

Mikrolainerežiimil asetage tarvik tasandile 1, kui ei ole märgitud teisiti.

### Mikrolainevõimsused

Mikrolaineahju jaoks saate välja reguleerida 5 mikrolainevõimsust.

Võimsus	Road	Maksimaalne kestus
90 W	tundlike roogade ülessulatamiseks	1 t 30 min
180 W	ülessulatamiseks ja edasiküpsetamiseks	1 t 30 min
360 W	liha küpsetamiseks ja tundlike roogade soojendamiseks	1 t 30 min
600 W	roogade soojendamiseks ja küpsetamiseks	1 t 30 min
1000 W	vedelike kuumutamiseks	30 min

### Mikrolainerežiimi ja kuumutusviisi kombineeritud seadistamine

Välja saate reguleerida mikrolainevõimsusi vahemikus 90 W kuni 360 W.

Kõiki kuumutusviise ei saa mikrolainerežiimiga kombineerida.

1. Vajutage nupule menu. Avaneb funktsioonide menüü.
2. Pöördnupuga valige välja "Kombineeritud mikrolainerežiim".
3. Puudutage noolt >. Ekraanile ilmub soovituslik kuumutusviis, mikrolainevõimsus, temperatuur ja aeg.
4. Pöördnupuga reguleerige välja kuumutusviisi. Noolega > valige vastavad väärtused välja ja pöördnupuga muutke neid.
5. Käivitage nupuga start/stop. Kestus hakkab nähtavalt jooksma.

Pärast käivitamist ei saa kuumutusviisi enam muuta. Temperatuuri ja kestust saate igal ajal muuta. Vajutage start/stop-nupule. Noolega > või < liikuge vastava välja juurde ja pöördnupuga muutke väärtusi. Kui soovite kuumutusviisi muuta, seadistage uuesti.

### Kestus on lõppenud

Kõlab helisignaali. Ahju kuumenemine on lõppenud. Ekraanil on 0min 00s. Helisignaali võite nupust ☹ enneaegselt vaigistada.

### Töö katkestamine

Vajutage start/stop-nupule; ahi on olekus "paus". Vajutage uuesti nupule, töö jätkub.

Seadme ukse avamine: töö katkeb. Pärast ukse sulgemist vajutage uuesti start/stop-nupule. Töö jätkub.



## Töö lõpetamine

Vajutage nupule on/off.

## Mikrolaineõimsuse seadistamine

Mikrolainerežiimil parima tulemuse saavutamiseks asetage rest alati tasandile 1.

1. Vajutage nupule menu.  
Avaneb funktsioonide menüü.
2. Pöördnupuga reguleerige välja "Mikrolainerežiim".
3. Puudutage noolt >.  
Ekraanile ilmub soovituslik mikrolaineõimsus ja aeg.
4. Pöördnupuga reguleerige välja soovitud mikrolaineõimsus.
5. Noolega > liikuge aja juurde ja pöördnupuga reguleerige välja soovitud aeg.
6. Käivitage mikrolainerežiim start/stop-nupuga.  
Kestus hakkab nähtavalt jooksuma.

Pärast käivitamist saate väärtusi igal ajal muuta. Vajutage start/stop-nupule. Noolega > või < liikuge vastava välja juurde ja pöördnupuga muutke väärtusi.

## Kestus on lõppenud

Kõlab helisignaali. Mikrolainerežiimi töö on lõppenud. Ekraanil on |→| 0min 00s. Helisignaali võite nupust ☹ enneaegselt vaigistada.

## Töö katkestamine

Vajutage start/stop-nupule: ahi on olekus "paus". Vajutage uuesti nupule, töö jätkub.

Seadme ukse avamine: töö katkeb. Pärast ukse sulgemist vajutage uuesti start/stop-nupule. Töö jätkub.

## Töö lõpetamine

Vajutage nupule on/off.

## Kuivatusfunktsioon

Iga kord pärast mikrolainerežiimi kasutamist lülitage sisse kuivatusfunktsioon ☹. Kuivatamisel ahi soojeneb ja ahjus olev niiskus aurustub.

Kuivatusfunktsioon kestab 10 minutit ja kestust muuta ei saa.

1. Avage kuumutusviiside menüü.
2. Valige välja kuivatusfunktsioon.
3. Käivitage nupuga start/stop.  
Kuivatamine käivitub ja lõpeb 10 minuti pärast automaatselt.

Avage ahju üks paariks minutiks, kuni ahi on täielikult kuivanud.

# Puhastusvahend

Nõuetekohase puhastuse ja hoolduse korral on seadme hea välimus ja töökindlus tagatud pikaks ajaks. Järgnevalt anname Teile juhiseid seadme õigeks hoolduseks ja puhastuseks.

## Sobivad puhastusvahendid

Et erinevaid pindu ebasobivate puhastusvahenditega mitte kahjustada, pidage kinni tabelis toodud andmetest. Kõiki alasid ei pruugi Teile seadmel olemas olla, olemasolu oleneb seadme tüübist.

### Tähelepanu!

#### Pinnakahjustused

Ärge kasutage

- tugevatoimelisi ja küürivaid puhastusvahendeid,
- suure alkoholisisaldusega puhastusvahendeid,
- kraapivaid puhastuskäsnu,
- kõrgsurvepuhasteid ega aurupuhasteid,
- eripuhastusvahendeid kuumpuhastuseks.

Uued puhastuslapid loputage enne kasutamist hoolikalt läbi.

**Nõuanne:** Kõige sobivamad puhastus- ja hooldusvahendid leiate hooldekeskusest. Järgige tootja juhiseid.

### Hoiatus – Põletuse oht!

Seade läheb väga kuumaks. Ärge kunagi puudutage ahju kuumi sisepindu ega kütteelemente. Laske seadmel jahtuda. Hoidke lapsed seadmest eemal.

Ala	Puhastamine
<b>Seadme välispind</b>	
Roostevabast terasest esipaneel	Kuum nõudepesuvahendilahus: Puhastage lapiga ja kuivatage pehme rätikuga. Katlakivi-, rasva-, tärklise- ja valguplekid eemaldage kohe. Selliste plekkide alla võib tekkida rooste. Kauplustes on saadaval spetsiaalsed roostevabast terasest pindade puhastusvahendid, mis sobivad kuuma pinna puhastamiseks. Kandke puhastusvahend pehme lapiga õhukese kihina pinnale.
Plast	Kuum nõudepesuvahendilahus: Puhastage lapiga ja kuivatage pehme rätikuga. Ärge kasutage klaasipuhastusvahendit ega klaasist kaabitsat.
Värvitud pinnad	Kuum nõudepesuvahendilahus: Puhastage lapiga ja kuivatage pehme rätikuga.
Juhtpaneel	Kuum nõudepesuvahendilahus: Puhastage lapiga ja kuivatage pehme rätikuga. Ärge kasutage klaasipuhastusvahendit ega klaasist kaabitsat.
Ukseklaasid	Kuum nõudepesuvahendilahus: Puhastage lapiga ja kuivatage pehme rätikuga. Ärge kasutage klaasist kaabitsat ega roostevabast terasest küürimiskäsna.

Uksekäepide	Kuum nõudepesuvahendilahus: Puhastage lapiga ja kuivatage pehme rätikuga. Kui uksekäepidemele satub katlakivieemaldit, pühkige see kohe maha. Vastasel korral võivad tekkida plekid, mida ei saa enam eemaldada.
<b>Seadme sisepinnad</b>	
Emailitud pinnad	Kuum nõudepesuvahendi- või äädikalahus: Puhastage lapiga ja kuivatage pehme rätikuga. Sissekõrbenud toidujäägid eemaldage nõudepesuvahendilahuse ja niiske lapi abil. Tugeva määrdumise korral kasutage roostevabast terasest küürimiskäsna või ahjupuhastusvahendit. Pärast puhastamist jätke ahju uks kuivamiseks lahti. <b>Märkus:</b> Toiduainete jäägid võivad tekitada valgeid laike. Need ei ole probleemiks ega mõjuta seadme tööd. Vajaduse korral eemaldage need sidrunhappega.
Ahjuvalgustuse klaaskate	Kuum nõudepesuvahendilahus: Puhastage lapiga ja kuivatage pehme rätikuga. Suurema määrdumise korral kasutage ahjupuhastusvahendit.
Uksetihend	Kuum nõudepesuvahendilahus: Puhastage nõudepesulapiga. Ärge küürige.
Roostevabast terasest uksekate	Roostevaba terase puhastusvahend: Järgige tootja juhiseid. Ärge kasutage roostevaba terase hooldusvahendit. Puhastamiseks võtke uksekate maha.
Ukse roostevabast terasest siseraam	Roostevaba terase puhastusvahend: Järgige tootja juhiseid. Sellega saab kõrvaldada värvimuutusi. Ärge kasutage roostevaba terase hooldusvahendit.
Kandraamistikud	Kuum nõudepesuvahendilahus: Leotage ja puhastage lapi või harjaga.
Siinisüsteem	Kuum nõudepesuvahendilahus: Puhastage lapi või harjaga. Ärge eemaldage väljatõmmatavatelt siinidelt määret, siine on soovitatav puhastada sisselükatuna. Ärge peske nõudepesumasinas.
Tarvik	Kuum nõudepesuvahendilahus: Leotage ja puhastage lapi või harjaga. Tugeva määrdumise korral kasutage roostevabast terasest küürimiskäsna.

### Märkused

- Seadme esipaneeli väikesed värvierinevused tulenevad erinevatest materjalidest nagu klaas, plast või metall.
- Ukseklaasidele tekkivad varjud, mis paistavad triipudena, on ahjulambi valgusrefleksid.
- Email põleb väga kõrgetel temperatuuridel sisse. Tagajärjeks võivad olla kerged värvimuutused. See on täiesti tavaline ega mõjuta töökindlust. Õhukeste pannide ääri ei saa täielikult emailiga katta. Seetõttu võivad need olla karedad. See ei kahjusta korrosioonikaitset.

## Seadme hoidmine puhtana

Selleks et ei tekiks raskesti eemaldatavaid plekke, hoidke seade kogu aeg puhas ja eemaldage mustus viivitamatult.

### Nõuanded

- Puhastage ahi iga kord pärast kasutamist. Nii ei saa mustus sisse kõrbed.
- Katlakivi-, rasva-, tärklise- ja munavalgeplekid eemaldage alati kohe.
- Väga mahlaste kookide küpsetamisel kasutage universaalpanni.
- Liha küpsetamiseks kasutage sobivat nõud, nt hautamisnõud.

## Kandraamistikud

Nõuetekohase puhastuse ja hoolduse korral on seadme hea välimus ja töökindlus tagatud pikaks ajaks. Siit saate teada, kuidas kandraamistikke välja võtta ja puhastada.

### Kandraamistike väljavõtmine ja tagasipanek

#### ⚠ Hoiatus – Põletusoht!

Kandraamistikud lähevad väga kuumaks. Ärge kunagi puudutage kuumi kandraamistikke. Laske seadmest jahtuda. Hoidke lapsed seadmest eemal.

#### Kandraamistike mahavõtmine

- Suruge kandraamistik eest üles (joonis 1)
- ja võtke maha (joonis 2).

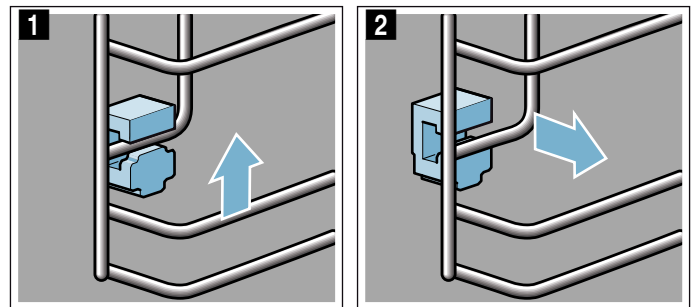

- Seejärel keerake kandraamistik välja **a** ja võtke tagant kinnitustest maha **b** (joonis 3).

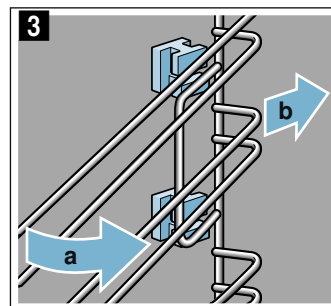

Puhastage kandraamistikke pesuvahendi ja käsna. Tõrksa mustuse korral kasutage harja.

### Hoidikute kinnitamine

Kui kanderaamistike väljavõtmisel on hoidikud välja kukkunud, tuleb need uuesti õigesti kinnitada.

1. Eesmine ja tagumine hoidik on erinevad (joonis **1**).
2. Kinnitage eesmine hoidik nii, et konks jääb üles, ümarase auku **a**, seadke pisut kaldu, kinnitage alt ja seadke otseks **b** (joonis **2**).

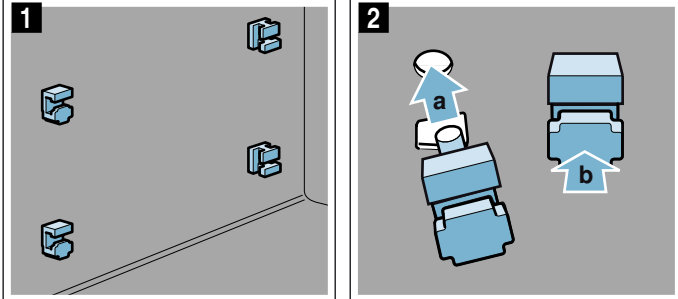

3. Kinnitage tagumine hoidik konksuga ülemisse auku **a** ja suruge alumisse auku **b** (joonis **3**).

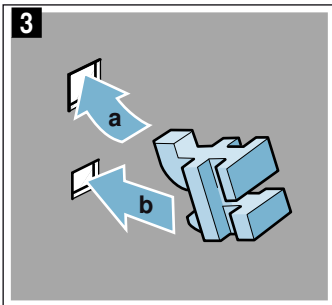

3. Seejärel asetage eest kohale ja suruge kinnitustesse (joonis **3**).
4. ning vajutage alla (joonis **4**).

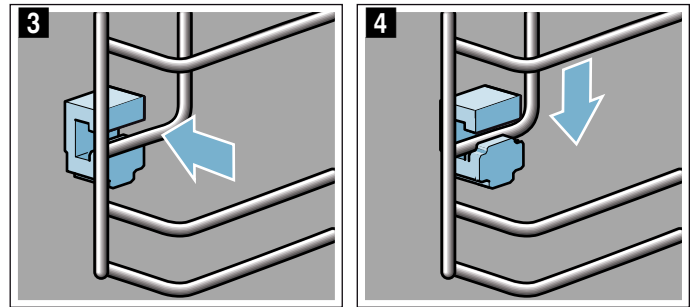

### Kanderaamistike paigaldamine

Tagasipanekul jälgige, et kanderaamistiku kaldega pool on üleval.

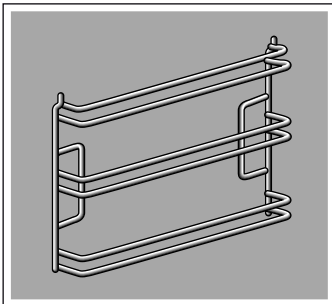

Kanderaamistikud sobivad paremale ja vasakule.

1. Asetage kanderaamistik tagant poolvilti kohale ja suruge ülalt ja alt paika **a** (joonis **1**).
2. Tõmmake kanderaamistik ette (joonis **2**).

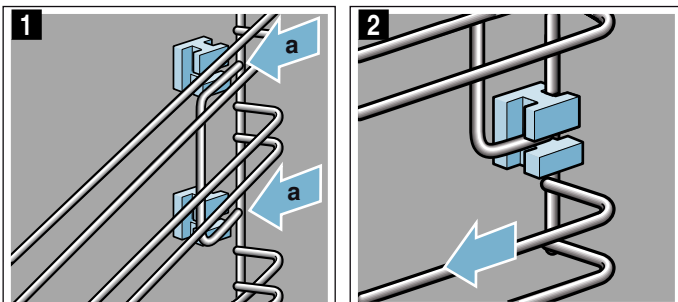

## Seadme uks

Nõuetekohase puhastuse ja hoolduse korral on seadme hea välimus ja töökindlus tagatud pikaks ajaks. Siit saate teada, kuidas puhastada seadme ust.

### Uksekatte eemaldamine

Uksekattes olev roostevaba teras võib värvi muuta. Põhjalikumaks puhastamiseks võite katte eemaldada.

1. Tehke seadme uks pisut lahti.
2. Vajutage vasakult ja paremalt kattele (joonis 1).
3. Eemaldage kate (joonis 2).  
Sulgege seadme uks ettevaatlikult

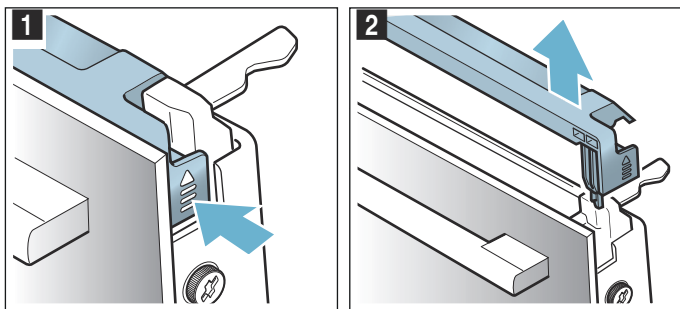

**Märkus:** Puhastage kattes olevat roostevabast terasest vahetükki roostevaba terase puhastamiseks ettenähtud vahendiga. Ülejäänud kate puhastage sooja pesuvahendilahuse ja pehme lapiga.

4. Tehke seadme uks uuesti pisut lahti. Pange kate peale ja vajutage, kuni see fikseerub kuuldavalt kohale (joonis 3).

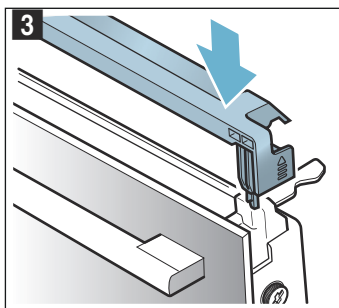

5. Sulgege seadme uks.

### Ukseklaaside eemaldamine ja paigaldamine

Puhastamise hõlbustamiseks võite ahjuukse klaasid eemaldada.

#### Seadme küljest eemaldamine

1. Tehke seadme uks pisut lahti.
2. Vajutage vasakult ja paremalt kattele (joonis 1).
3. Eemaldage kate (joonis 2).

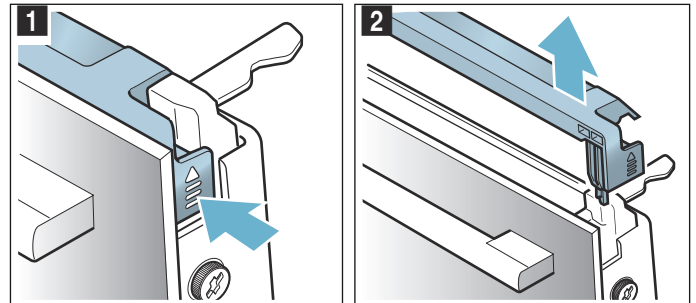

4. Keerake lahti ja eemaldage seadme ukse vasakul ja paremal küljel olevad kruvid (joonis 3).
5. Enne kui ukse uuesti sulgete, asetage selle vahele mitmekordselt kokkuvolditud köögirätik (joonis 4). Tõmmake esiklaas üles välja ja asetage tasasele pinnale nii, et uksekäepide jääb alla.

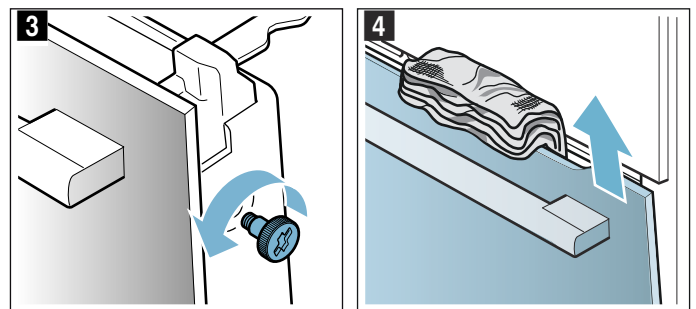

6. Suruge vaheklaasi mõlemad hoidikud alla, ärge eemaldage (joonis 5). Hoidke klaasi ühe käega kinni. Võtke klaas välja.

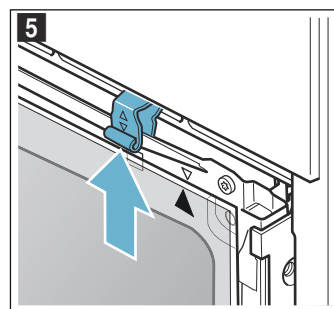

Puhastage klaase klaasipesuvahendi ja pehme lapiga.

**⚠ Hoiatus – Raskete tervisekahjustuste oht!**

Kui kruvid on lahti keeratud, siis ei ole seadme ohutus enam tagatud. Eralduda võib mikrolaineenergiat. Ärge kunagi keerake kruvisid lahti.

Ärge keerake välja nelja musta kruvi (joonis 6).

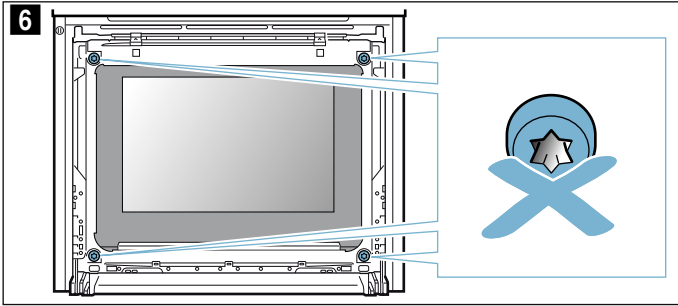
**⚠ Hoiatus – Vigastuste oht!**

- Kriimustatud klaas või ahjuuks võib lõhkeda. Ärge kasutage klaasist kaabitsaid, abrasiivse või kूर्viva toimega puhastusvahendeid.
- Ukse hinged liiguvad ukse avamisel ja sulgemisel ning võivad kinni kiiluda. Ärge puudutage hingi.

**Paigaldamine seadme külge**

Siseklaasi paigaldamisel veenduge, et nool on klaasi parempoolses ülemises nurgas ja kattub plekil oleva noolega.

1. Asetage vaheklaas alt hoidikusse (joonis 1) ja suruge ülalt kohale.
2. Suruge mõlemad hoidikud alla (joonis 2).

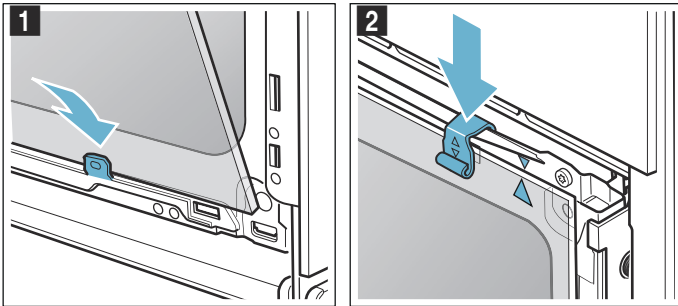

3. Lükake esiklaas alt hoidikutesse (joonis 3).
4. Sulgege esiklaas, nii et kaks ülemist konksu on avavastas (joonis 4).

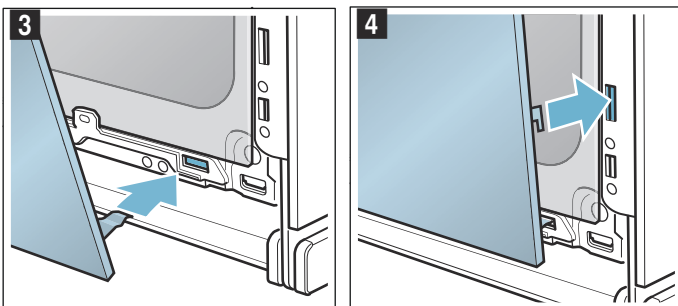

5. Suruge esiklaas alt kohale, kuni see kuuldavalt paika fikseerub (joonis 5).
6. Tehke seadme uks uuesti pisut lahti ja eemaldage köögirätik.
7. Keerake vasakul ja paremal olevad kruvid uuesti kinni.
8. Pange kate peale ja vajutage, kuni see fikseerub kuuldavalt kohale (joonis 6).

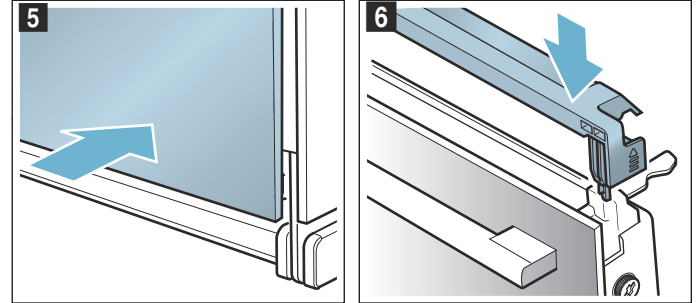

9. Sulgege seadme uks.

**Tähelepanu!**

Kasutage ahju alles siis, kui klaasid on nõuetekohaselt tagasi paigaldatud.

## Mida teha tõrgete korral?

Tõrge on tihti tingitud vaid mõnest pisiasjast. Enne klienditeenindusse pöördumist üritage tõrget järgmise tabeli abil ise kõrvaldada.

**Märkus:** Kui roog ei peaks kõige paremini õnnestuma, tutvuge kasutusjuhendi lõpus olevate tabelitega. Seal

leiate toiduvalmistamise kohta palju nõuandeid ja juhiseid. → "Meie köögistuudios katsetatud" lk 24

### **Hoiatus – Elektrilöögi oht!**

Asjatundmatult teostatud parandustööd on ohtlikud. Parandustöid teha ja kahjustatud ühendusjuhet välja vahetada tohib vaid tootja väljaõppe läbinud tehnik. Kui seade on defektne, eemaldage pistik pistikupesast või lülitage vool elektrikilbist välja. Pöörduge hooldustöökotta.

## Tõrgete tabel

Kui kuvatakse veateateid, mis sisaldavad tähte E, nt E0111, lülitage seade välja ja uuesti sisse. Kui teade ilmub uuesti, pöörduge hooldekeskusse.

Tõrge	Võimalik põhjus	Juhised/kõrvaldamine
Seade ei tööta	Kaitse on defektne Voolukatkestus	Kontrollige elektrikilbist, kas seadme kaitse on töökorras Kontrollige, kas teised kodumasinad töötavad
Sisselülitatud seadet ei saa käsitseda, ekraanil kuvatakse sümbolit 	Lapselukk on aktiveeritud	Vajutage nupule  seni, kuni sümbol  kustub
Ahi ei kuumene ja ekraanil kuvatakse "Demorežiim"	Seade on demorežiimil	Lülitage vool elektrikilbist välja ja umbes 10 sekundi pärast uuesti sisse. Lülitage seade sisse ja valige seadistustes "Demorežiim välja lülitatud".
Ahju tuli ei põle enam	LED-pirn on defektne	Pöörduge hooldekeskusse

## Maksimaalne tööaeg on ületatud

Seade lõpetab töötamise automaatselt, kui kestust ei ole seatud ja kui seadistust ei ole pikemat aega muudetud.

See, millal see juhtub, oleneb seatud temperatuurist või grillimisrežiimist.

Seadme ekraanile ilmub teade töö automaatse lõpetamise kohta. Seepeale töö katkeb.

Selleks et seadet uuesti kasutada, lülitage see esmalt välja. Seejärel lülitage seade uuesti sisse ja reguleerige välja soovitud režiim.

**Nõuanne:** Et vältida seadme tahtmatut väljalülitumist näiteks väga pika küpsetusaja puhul, reguleerige välja teatav kestus. Seade kuumeneb seni, kuni seatud kestus on möödas.

## Ahjulambid

Ahju on valgustiks paigaldatud üks või mitu vastupidavat LED-lampi.

Kui LED-lamp või klaasist kate peaks siiski katki minema, pöörduge hooldekeskusesse. Lambi katet ei tohi eemaldada.

## Klienditeenindus

Kui Teie seade vajab parandamist, pöörduge meie hooldekeskusse. Leiame alati sobiva lahenduse ja sageli ei ole tehnikut vaja kohale kutsudagi.

### E-number ja FD-number

Asjatundliku nõustamise tagamiseks teatage meile oma seadme täielik tootenumber (E-nr) ja valmistamisnumber (FD-nr). Andmesildi numbritega leiate, kui avate seadme ukse.

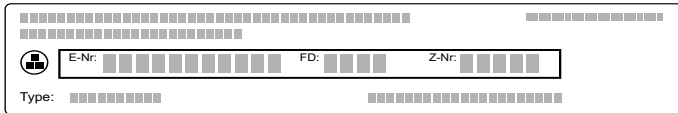

Et vajaduse korral ei oleks vaja pikalt otsida, võite oma seadme andmed ja hooldekeskuse telefoninumbri siia kirja panna.

E-nr	FD-nr
Hooldekeskus 	

Pidage meeles, et seadme vales käsitsemisest tingitud tõrgete korral on hooldustehniku visiit ka garantii kehtivuse ajal tasuline.

### Remonttööde tellimus ja konsultatsioon rikete korral

Kõigi riikide kontaktandmed leiate kaasasolevast klienditeenindust nimekirjast.

Tootja pädevuses võite kindel olla. Sellest lähtudes tagate, et parandustöid teevad asjaomase kvalifikatsiooniga hooldustehnikud, kes kasutavad seadme jaoks ettenähtud originaalvaruosi.

## Road

Funktsiooniga "Road" saate valmistada kõige erinevamaid roogi. Seade valib Teie jaoks ise välja enamiku seadistustest.

Heade tulemuste saavutamiseks ei tohi ahi olla valitud roa jaoks liiga kuum. Kui see on nii, siis ilmub ekraanile vastav märkus. Laske ahju jahtuda ja käivitage siis uuesti.

### Märkused seadistamise kohta

- Toiduvalmistamise tulemus sõltub toiduainete kvaliteedist ja keedunõu liigist. Parima tulemuse saavutamiseks kasutage ainult laitmatu kvaliteediga toiduaineid ja külmkapitemperatuuril liha.
- Seade valib sobiva kuumutusviisi, aja ja temperatuuri. Teil on vaid vaja sisestada kaal, väljapoole ettenähtud kaaluvahemikku jäävat kaalu sisestada ei saa.
- Roogade puhul, mille temperatuurivaliku teeb Teie eest seade, võidakse kasutada kuni 300 °C temperatuuri. Seetõttu veenduge, et küpsetusnõu on piisavalt kuumuskindel.
- Teile antakse juhiseid nt nõude, tasandite või lihale vedeliku lisamise kohta. Mõnda rooga tuleb vahepeal segada või keerata. Selle kohta ilmub pärast käivitamist korraks ekraanile asjaomane juhise. Õigel ajal tuletab seda Teile meelde helisignaal.
- Soovitusi sobivate nõude kohta ning muid näpunäiteid toiduvalmistamiseks leiate käesoleva kasutusjuhendi lõpust.

### Mikrolainerežiim

Seade pakub Teile mikrolainerežiimi jaoks programme, millega saate roogi kiiresti ja lihtsalt valmistada. Mikrolainerežiimil lüheneb küpsetusaeg tunduvalt, isegi kuni poole võrra. Kasutage ainult selliseid nõusid, mis on mikrolainerežiimil kasutamiseks sobivad. Peatükis "Mikrolainerežiim" leiate juhiseid sobivate nõude kohta. → "Mikrolaineahi" lk 16

### Roa valik

Järgnevast tabelist leiate loetletud roogade jaoks sobivad seadistused.

Road
Pitsa, õhukesepõhjaline, 1 tükk
Lasanje
Kana, täitmata
Kanatükid
Veisemoorpraad
Pikkpoiss värskest hakklihast
Guljašš
Veiseliharulaad
Kalafilee aurutamine
Köögivil, värsk
Köögivil, külmutatud

Road
Terved ahjukartulid
Kooritud keedukartulid
Pikateraline riis
Linnuliha sulatamine
Liha sulatamine
Kalafilee sulatamine

## Roa seadistamine

Teid juhatakse läbi valitud roa seadistusprotsessi. Puudutage alati noolt >

1. Vajutage menüünupule.
2. Pöördnupuga valige välja "Road".
3. Puudutage noolt >. Kuvatakse esimest rooga ja soovituslikku kaalu.
4. Pöördnupuga valige välja soovitud toit.
5. Puudutage noolt >.

Kui olete kõik seadistused teinud, käivitage nupuga start/stop.

### Seadistamine on lõpetatud

Kõlab helisignaali. Ahju kuumenemine on lõppenud. Helisignaali võite nupust ⊖ enneaegselt vaigistada.

Kui Te ei ole küpsetustulemusega rahul, võite küpsetusaega veelkord pikendada. Puudutage välja "Järelküpsetamine". Ilmub soovituslik kestus, mida saate muuta.

Kui olete küpsetustulemusega rahul, puudutage välja "Lõpetamine". Ekraanile ilmub "Head isu!".

### Seadistamise katkestamine

Vajutage nupule on/off. Kõik seadistused on kustutatud. Võite seadistada uuesti.

### Lõpetusaja seadmine hilisemaks

Mõne roa puhul võite lõpetusaja hilisemaks seada. Kuidas lõpetusaega hilisemaks seada, seda saate teada ajafunktsioonide alt. → "Ajafunktsioonid" lk 13

Kui olete välja reguleerinud lõpetusaja, ilmub ekraanile ooteaeg. Oleku real on aeg, mil programm lõpeb. Seadistusi muuta ei saa. Jälgige, et kergesti riknevad toiduained ei jää ahju liiga kauaks.

## Meie köögistuudios katsetatud

Siit leiate valiku roogadest ja nende jaoks sobivatest seadistustest. Näitame Teile, milline kuumutusviis ja temperatuur on konkreetse roa valmistamiseks sobivaimad. Leiate andmed sobivate tarvikute ja küpsetustasandite kohta. Anname soovitusi küpsetusnõude ja küpsetamise kohta.

**Märkus:** Toidu valmistamisel võib ahju tekkida rohkelt veeauru.

Seade on väga energiatõhus ja sellest eraldub töötamise ajal väga vähe kuumust. Seadme sise- ja välistemperatuuri vahel on väga suured erinevused, mistõttu võib uksele, juhtpaneelile ja külgnevale kööginõudele tekkida kondensaati. See on füüsikaliselt tingitud normaalne nähtus. Eelkuumutamise või ukse ettevaatliku avamisega võib kondensaati vähendada.

### Silikoonvormid

Parima küpsetustulemuse saavutamiseks soovime kasutada tumedaid metallist küpsetusvorme.

Kui soovite siiski kasutada silikoonvorme, siis järgige tootja juhiseid ja retsepte. Silikoonvormid on tihti väiksemad kui tavalised vormid. Kogused ja retseptid võivad olla erinevad.

### Koogid ja väikesed küpsetised

Seadmel on erinevad kuumutusviisid kookide ja väikeste küpsetiste küpsetamiseks. Seadistustabelitest leiate sobivad seadistused paljudele roogadele.

Järgige ka juhiseid, mis on toodud taina kergitamist käsitlevas jaotises.

Kasutage ainult seadme tootja originaaltarvikuid. Need on ahju ja kuumutusviiside jaoks spetsiaalselt välja töötatud.

### Küpsetamine kombinatsioonis mikrolainerežiimiga

Kui soovite küpsetada kombinatsioonis mikrolainerežiimiga, lüheneb küpsetusaeg märkimisväärselt.

Kasutage alati mikrolainerežiimi taluvat kuumuskindlat nõud. Pidage kinni mikrolainerežiimil kasutamiseks sobivate nõude kohta toodud juhistest. → "Mikrolaineahi" lk 16

Kombineeritud režiimil küpsetamiseks võite kasutada ka tavalisi metallist küpsetusvorme. Kui küpsetusvormi ja resti vahel tekivad sädemed, kontrollige, kas vormi välispind on puhas. Muutke vormi asukohta restil. Kui see ei aita, küpsetage edasi ilma mikrolainerežiimita. Küpsetusaeg pikeneb sellisel juhul.

Kui kasutate plastist, keraamilisi või klaasist vorme, siis tabelites märgitud küpsetusaeg lüheneb. Kook pruunistub alt vähem.

Küpsetamine kombinatsioonis mikrolainerežiimiga on võimalik vaid ühel tasandil.



## Tasandid

Kasutage märgitud tasandeid.

### Ühel tasandil küpsetamine

Ühel tasandil küpsetamiseks kasutage järgmist tasandit:

- tasand 1

### Kahel tasandil küpsetamine

Kasutage kuumutusviisi 4D-kuum õhk. Ühel ajal ahju asetatud plaatidel või vormides ei pruugi küpsetised valmida üheaegselt.

- Universaalpann: tasand 3  
Küpsetusplaat: tasand 1
- Vormid restil  
esimene rest: tasand 3  
teine rest: tasand 1

Roogade üheaegne valmistamine võimaldab säästa kuni 45 protsenti elektrienergiat. Asetage vormid ahju üksteise kõrvale või üksteise suhtes nihutatult.

## Tarvik

Veenduge, et kasutate alati sobivat tarvikut ja et asetate tarviku ahju õigetpidi.

### Rest

Asetage rest ahju nii, et "Microwave" kirjaga külg jääb ahju ukse poole ja kumerus on suunatud alla.

### Universaalpann või küpsetusplaat

Lükake universaalpann või küpsetusplaat lõpuni ahju, nii et kaldega pool jääb ahju ukse suunas.

Mahlase koogi puhul kasutage universaalpanni, mis ei lase mahlal üle ääre voolata ja hoiab ahju puhtana.

### Küpsetusvormid

Kõige paremini sobivad tumedad metallist küpsetusvormid.

Valgeplekist vormid, keraamilised ja klaasist vormid pikendavad küpsetusaega ja kook ei pruunistu ühtlaselt.

### Küpsetuspaber

Kasutage üksnes sellist küpsetuspaberit, mis valitud temperatuuri talub. Lõigake küpsetuspaber alati plaadiga ühesuuruseks.

### Soovituslikud seadistused

Tabelist leiate erinevate küpsetiste jaoks sobiva kuumutusviisi. Temperatuur ja küpsetusaeg sõltuvad taina liigist ja kogusest. Seepärast on toodud vahemikud. Alguses katsetage madalamal temperatuuril ja lühema ajaga. Madalamal temperatuuril on pruunistumine ühtlasem. Vajaduse korral valige järgmine kord kõrgem temperatuur ja pikem aeg.

**Märkus:** Kõrgem temperatuur ei lühenda küpsetamisaega. Koogid küpseksid vaid väljast, kuid jääksid seest nätskeks.

Tabelis toodud andmed kehtivad roogade asetamisel külma ahju. Nii hoiate kokku kuni 20 protsenti elektrienergiat. Ahju eelkuumutamise korral lühenevad küpsetusajad mõne minuti.













Teatavate roogade puhul on ahju eelkuumutamine vajalik ja tabelis on toodud sellekohane märg.

































Kui küpsetate omaenda retsepti järgi, võtke aluseks sarnane küpsetis tabelis. Lisateavet leiate tabeli järel toodud punktist "Soovitusi küpsetamiseks".

Lisatarvikud, mida Te ei kasuta, võtke ahjust välja. Nii saavutate parima küpsetustulemuse ja hoiate kokku kuni 20 protsenti elektrienergiat.

Kasutatud kuumutusviis:

-  4D-kuum õhk

Roog	Tarvik / nõu	Tasand	Kuumutusviis	Temperatuur °C	Mikrolainevõimsus vattides	Kestus minutites
<b>Vormikoogid</b>						
Keeks, lihtne	Ümar/piklik vorm	1		140-160	-	55-70
Keeks, lihtne	Ümar/piklik vorm	1		160-180	90	30-40
Puuviljakook liivatainast, hõrk	Keeksivorm	1		150-170	-	45-60
Puuviljakook liivatainast, hõrk	Keeksivorm	1		170-190	90	35-45
Liivatainast tordipõhi	Tordipõhjavorm	1		140-160	-	20-40
Puuvilja- või kohupiimatort muretainapõhjaga	Lahtikäiv vorm Ø26 cm	1		160-170	-	65-85
Puuvilja- või kohupiimatort muretainapõhjaga	Lahtikäiv vorm Ø26 cm	1		160-180	90	45-55
Šveitsipärane plaadikook	Pitsapann	1		180-200	-	50-60
Pirukas	Pirukavorm, mustast metallist	1		190-200	-	25-40
Keeks	Keeksivorm	1		150-160	-	65-75
Pärmitainakook lahtikäivas vormis	Lahtikäiv vorm Ø28 cm	1		150-160	-	25-35
Biskviitpõhi, 2 muna	Tordipõhjavorm	1		160-170*	-	20-30
* eelkuumutada						
** 5 min eelkuumutada, ärge kasutage kiirkuumutusfunktsiooni						

Roog	Tarvik / nõu	Tasand	Kuumutusviis	Temperatuur °C	Mikrolainevõimsus vattides	Kestus minutites
Biskviittort, 3 muna	Lahtikäiv vorm Ø26 cm	1		160-170*	-	30-45
Biskviittort, 6 muna	Lahtikäiv vorm Ø28 cm	1		150-170*	-	30-50
<b>Plaadikoogid</b>						
Kattega keeks	Küpsetusplaat	1		150-170	-	20-40
Keeks, 2 tasandit	Universaalpann + küpsetusplaat	3+1		150-170	-	35-50
Muretainakook kuiva kattega	Küpsetusplaat	1		160-180	-	30-45
Muretainakook kuiva kattega, 2 tasandit	Universaalpann + küpsetusplaat	3+1		150-170	-	40-55
Muretainakook mahlase kattega	Universaalpann	1		150-170	-	65-85
Šveitsipärane plaadikook	Universaalpann	1		180-200	-	45-55
Pärmitainakook kuiva kattega	Küpsetusplaat	1		150-170	-	20-35
Pärmitainakook kuiva kattega, 2 tasandit	Universaalpann + küpsetusplaat	3+1		160-170	-	25-35
Pärmitainakook mahlase kattega	Universaalpann	1		160-180	-	50-60
Pärmitainakook mahlase kattega, 2 tasandit	Universaalpann + küpsetusplaat	3+1		150-160	-	45-60
Palmiksai, kringel	Küpsetusplaat	1		150-160	-	35-45
Stritsel 500 g jahust	Universaalpann	1		150-160	-	50-60
Struudel, magus	Universaalpann	1		170-180	-	40-60
Struudel, külmutatud	Küpsetusplaat	1		190-210	-	30-45
Struudel, külmutatud	Universaalpann	1		200-220	90	20-25
<b>Väikesed küpsetised</b>						
Väikesed koogid	Küpsetusplaat	1		150**	-	20-30
Väikesed koogid, 2 tasandit	Universaalpann + küpsetusplaat	3+1		140**	-	30-40
Muffinid	Muffiniplaat	2		160-180*	-	15-25
Muffinid, 2 tasandit	Muffiniplaadid	3+1		150-170*	-	20-30
Pärmitainast väikesed küpsetised	Küpsetusplaat	1		150-160	-	30-40
Lehttainaküpsetised	Küpsetusplaat	2		170-190*	-	20-45
Lehttainaküpsetis, 2 tasandit	Universaalpann + küpsetusplaat	3+1		170-190*	-	20-45
Keedutainaküpsetis	Küpsetusplaat	1		190-210	-	30-40
Täidisega küpsetised	Küpsetusplaat	1		160-180	-	20-30
<b>Küpsised</b>						
Väikesed küpsised	Küpsetusplaat	1		140-150**	-	25-35
Küpsised	Küpsetusplaat	2		140-160	-	15-30
Küpsised, 2 tasandit	Universaalpann + küpsetusplaat	3+1		130-150	-	20-35
Besee	Küpsetusplaat	2		80-90*	-	120-150
Besee, 2 tasandit	Universaalpann + küpsetusplaat	3+1		80-90*	-	120-180
Mandliküpsised	Küpsetusplaat	2		90-110	-	20-40
Mandliküpsised, 2 tasandit	Universaalpann + küpsetusplaat	3+1		90-110	-	20-40
* eelkuumutada						
** 5 min eelkuumutada, ärge kasutage kiirkuumutusfunktsiooni						

## Nõuandeid küpsetamiseks

Soovite teada saada, kas kook on küps.	Torgake umbes puidust tikk koogi kõrgeimasse kohta. Kui tiku külge ei jää enam tainast, on kook valmis.
Kook vajub kokku.	Järgmisel korral kasutage vähem vedelikku. Või reguleerige temperatuur 10 °C madalamaks ja pikendage küpsetusaega. Kasutage märgitud komponente ja järgige esitatud juhiseid.
Kook on keskelt kõrgeks kerkinud, kuid on servadest madalam.	Määrige rasvainega kokku ainult lahtikäiva vormi põhi. Pärast küpsetamist lõigake kook ettevaatlikult noaga lahti.
Puuviljamahl voolab üle plaadi ääre.	Järgmisel korral kasutage universaalpanni.
Pärmitainast väikesed küpsetised kleepuvad küpsetamisel üksteise külge kinni.	Küpsetised peavad olema üksteisest ca 2 cm kaugusel. Nii on küpsetistel kerkimiseks ja pruunistumiseks piisavalt ruumi.
Kook on liiga kuiv.	Valige järgmisel korral 10°C võrra kõrgem temperatuur ja lühendage küpsetusaega.
Kook on liiga hele.	Kui tasand ja nõu on õiged, pikendage küpsetusaega või tõstke temperatuuri.
Kook on pealt liiga hele, aga alt liiga pruun.	Järgmine kord asetage kook ühe tasandi võrra kõrgemale.
Kook on pealt liiga tume, aga alt liiga hele.	Järgmine kord asetage kook ühe tasandi võrra madalamale. Valige madalam temperatuur ja pikendage küpsetusaega.
Vormikook läheb tagant liiga pruuniks.	Ärge asetage küpsetusvormi otse ahju tagaseina äärde, vaid lisatarviku keskele.
Kook on igalt poolt liiga tume.	Valige järgmisel korral madalam temperatuur ja pikendage küpsetusaega.
Kook või küpsetis on ebaühtaselt pruunistunud	Järgmisel korral valige pisut madalam temperatuur. Ka üle plaadi ääre ulatuv küpsetuspaber võib mõjutada õhuringlust. Lõigake küpsetuspaber alati nõuga ühesuuruseks. Veenduge, et küpsetusvorm ei paikne otse ahju tagaseina avade ees. Väikeste küpsetiste küpsetamisel jälgige, et küpsetised oleksid ühesuurused ja ühepaksused.
Küpsetasite mitmel tasandil. Ülemisel plaadil on küpsetis rohkem pruunistunud kui alumisel.	Mitmel tasandil küpsetamiseks kasutage alati kuumutusviisi 4D-kuum õhk. Ühel ajal ahju asetatud plaatidel või vormides ei pruugi küpsetised valmida üheaegselt.
Kook näeb hea välja, kuid on seest veel nätske.	Järgmisel korral kasutage vähem vedelikku ja küpsetage madalamal temperatuuril pisut kauem. Mahlase kattega kookide puhul laske põhjal eelnevalt küpseda. Puistage põhjale mandleid või riivsaia ja seejärel tõstke peale kate.
Kook ei tule kummutamisel vormist välja.	Laske koogil pärast küpsetamist veel 5 kuni 10 minutit jahtuda. Kui kook ei tule ikka veel lahti, lõigake kook vormi küljest noaga ettevaatlikult lahti. Kummutage kook alusele ja niisutage vormi mitu korda märja, külma rätikuga. Järgmisel korral määrige vormi ja puistake üle paneerimisjahuga.

## Leib ja sai

Seadmel on erinevad kuumutusviisid leiva ja saia küpsetamiseks. Seadistustabelitest leiate sobivad seadistused paljudele roogadele.

Järgige ka juhiseid, mis on toodud taina kergitamist käsitlevas jaotises.

Kasutage ainult seadme tootja originaaltarvikuid. Need on ahju ja kuumutusviiside jaoks spetsiaalselt välja töötatud.

### Tasandid

Kasutage märgitud tasandeid.

#### Ühel tasandil küpsetamine

Ühel tasandil küpsetamiseks kasutage järgmist tasandit:

- tasand 1

#### Kahel tasandil küpsetamine

Kasutage kuumutusviisi 4D-kuum õhk. Ühel ajal ahju asetatud plaatidel või vormides ei pruugi küpsetised valmida üheaegselt.

- Universaalpann: tasand 3  
Küpsetusplaat: tasand 1
- Vormid restil  
esimene rest: tasand 3  
teine rest: tasand 1

Roogade üheaegne valmistamine võimaldab säästa kuni 45 protsenti elektrienergiat. Asetage vormid ahju üksteise kõrvale või üksteise suhtes nihutatult.

### Tarvik

Veenduge, et kasutate alati sobivat tarvikut ja et asetate tarviku ahju õigesti.

#### Rest

Asetage rest ahju nii, et "Microwave" kirjaga külg jääb ahju ukse poole ja kumerus on suunatud alla.

#### Universaalpann või küpsetusplaat

Lükake universaalpann või küpsetusplaat lõpuni ahju, nii et kaldega pool jääb ahju ukse suunas.

#### Küpsetusvormid

Kõige paremini sobivad tumedad metallist küpsetusvormid.

Valgeplekist vormid, keraamilised ja klaasist vormid pikendavad küpsetusaega ja kook ei pruunistu ühtlaselt.

### Küpsetuspaber

Kasutage üksnes sellist küpsetuspaberit, mis valitud temperatuuri talub. Lõigake küpsetuspaber alati plaadiga ühesuuruseks.

### Sügavkülmutatud tooted

Ärge kasutage külmutatud tooteid, mis on kaetud paksu jääkihiga. Eemaldage roa küljest jää.

Sügavkülmutatud road võivad olla ebaühtlaselt eelküpsutatud. Ebaühtlane pruunistus säilib ka pärast küpsetamist.

### Soovituslikud seadistused

Tabelist leiate sobiva kuumutusviisi erinevate leibade ja kuklite jaoks. Temperatuur ja küpsetusaeg sõltuvad taina liigist ja kogusest. Seepärast on toodud vahemikud. Alguses katsetage madalamal temperatuuril ja lühema ajaga. Madalamal temperatuuril on pruunistumine ühtlasem. Vajaduse korral valige järgmine kord kõrgem temperatuur ja pikem aeg.

**Märkus:** Kõrgem temperatuur ei lühenda küpsetamisaega. Leib või sai küpseks vaid väljast, kuid jääks seest nätskeks.

Tabelis toodud andmed kehtivad roogade asetamisel külma ahju. Nii hoiate kokku kuni 20 protsenti elektrienergiat. Ahju eelkuumutamise korral lühenevad küpsetusajad mõne minuti.

Teatavate roogade puhul on ahju eelkuumutamine vajalik ja tabelis on toodud sellekohane märge. Mõned road õnnestuvad kõige paremini siis, kui neid küpsetada mitmes etapis. Need on märgitud tabelis.

Leivataina seadistamiseks toodud andmed käivad nii plaadil kui ka vormis valmistatava leiva kohta.





Kui küpsetate omaenda retsepti järgi, võtke aluseks sarnane küpsetis tabelis.















Lisatarvikud, mida Te ei kasuta, võtke ahjust välja. Nii saavutate parima küpsetustulemuse ja hoiate kokku kuni 20 protsenti elektrienergiat.

### Tähelepanu!

Ärge kunagi valage vett kuuma ahju ega asetage nõud veega ahju põhja. Temperatuuri kõikumine võib kahjustada emaili.

Kasutatud kuumutusviisid:

-  4D-kuum õhk
-  Öhuringlusega grill
-  Laiapinnaline grill
-  Kitsapinnaline grill

Roog	Tarvik	Tasand	Kuumutusviis	Temperatuur °C, grillimisrežiim	Kestus minutites
<b>Leib</b>					
Sai, 750 g	universaalpann või piklik vorm	1		210-220* 180-190	10-15 25-35
Segajahust leib, 1,5 kg	universaalpann või piklik vorm	1		210-220* 180-190	10-15 40-50
Täisteraleib, 1 kg	universaalpann	1		210-220* 180-190	10-15 40-50
Lavašš	universaalpann	1		220-240	20-30
<b>Kuklid</b>					
Eelküpsutatud kuklid või baguetid	universaalpann	2		200-220	10-20
Kuklid, magusad, värsked	küpsetusplaat	1		160-170*	15-25
Kuklid, magusad, värsked, 2 tasandil	universaalpann + küpsetusplaat	3+1		150-160*	20-30
Kuklid, värsked	küpsetusplaat	1		170-190	25-35
Baguetid, eelküpsutatud, jahutatud	universaalpann	2		200-220	10-20
<b>Kuklid, külmutatud</b>					
Eelküpsutatud kuklid või baguetid	universaalpann	2		200-220	15-25
Saiakesed	küpsetusplaat	1		200-220	15-25
Croissant	küpsetusplaat	1		150-170*	20-35
<b>Röstsai</b>					
Üleküpsetatud röstsai, 4 tk	Rest	2		3	5-15
Üleküpsetatud röstsai, 12 tk	Rest	2		250	5-15
Röstsai pruunistamine	Rest	3		3	3-6
* eelkuumutada					

## Pitsa, quiche ja soolased pirukad

Seadmel on erinevad kuumutusviisid pitsa, quiche-i ja soolaste pirukate küpsetamiseks. Seadistustabelitest leiate sobivad seadistused paljudele roogadele.

Järgige ka juhiseid, mis on toodud taina kergitamist käsitlevas jaotises.

Kasutage ainult seadme tootja originaaltarvikuid. Need on ahju ja kuumutusviiside jaoks spetsiaalselt välja töötatud.

### Küpsetamine kombinatsioonis mikrolainerežiimiga

Kui soovite küpsetada kombinatsioonis mikrolainerežiimiga, lüheneb küpsetusaeg märkimisväärselt.

Kombineeritud režiimil küpsetamiseks võite kasutada ka tavalisi metallist küpsetusvorme. Kui küpsetusvormi ja resti vahel tekivad sädemed, kontrollige, kas vormi välispind on puhas. Muutke vormi asukohta restil. Kui see ei aita, küpsetage edasi ilma mikrolainerežiimiga. Küpsetusaeg pikeneb sellisel juhul.

Kui kasutate plastist, keraamilisi või klaasist vorme, siis tabelites märgitud küpsetusaeg lüheneb. Soolane pirukas pruunistub alt vähem.

Küpsetamine kombinatsioonis mikrolainerežiimiga on võimalik vaid ühel tasandil.

### Tasandid

Kasutage märgitud tasandeid.

#### Ühel tasandil küpsetamine

Ühel tasandil küpsetamiseks kasutage järgmist tasandit:

- tasand 1

#### Kahel tasandil küpsetamine

Kasutage kuumutusviisi 4D-kuum õhk. Ühel ajal ahju asetatud plaatidel või vormides ei pruugi küpsetised valmida üheaegselt.

- Universaalpann: tasand 3  
Küpsetusplaat: tasand 1
- Vormid restil  
esimene rest: tasand 3  
teine rest: tasand 1

Roogade üheaegne valmistamine võimaldab säästa kuni 45 protsenti elektrienergiat. Asetage vormid ahju üksteise kõrvale või üksteise suhtes nihutatult.

### Tarvik

Veenduge, et kasutate alati sobivat tarvikut ja et asetate tarviku ahju õigesti.

### Rest

Asetage rest ahju nii, et "Microwave" kirjaga külg jääb ahju ukse poole ja kumerus on suunatud alla.

### Universaalpann või küpsetusplaat

Lükake universaalpann või küpsetusplaat lõpuni ahju, nii et kaldega pool jääb ahju ukse suunas.

Rohke kattega pitsa küpsetamiseks kasutage universaalpanni.

### Küpsetusvormid

Kõige paremini sobivad tumedad metallist küpsetusvormid.

Valgeplekist vormid, keraamilised ja klaasist vormid pikendavad küpsetusaega ja kook ei pruunistu ühtlaselt.

### Küpsetuspaber

Kasutage üksnes sellist küpsetuspaberit, mis valitud temperatuuri talub. Lõigake küpsetuspaber alati plaadiga ühesuuruseks.

### Sügavkülmutatud tooted

Ärge kasutage külmutatud tooteid, mis on kaetud paksu jääkihiga. Eemaldage roa küljest jää.

Sügavkülmutatud road võivad olla ebaühtlaselt eelküpsutatud. Ebaühtlane pruunistus säilib ka pärast küpsetamist.

### Soovituslikud seadistused

Tabelist leiate sobiva kuumutusviisi paljude roogade jaoks. Temperatuur ja küpsetusaeg sõltuvad taina liigist ja kogusest. Seepärast on toodud vahemikud. Alguses katsetage madalamal temperatuuril ja lühema ajaga. Madalamal temperatuuril on pruunistumine ühtlasem. Vajaduse korral valige järgmine kord kõrgem temperatuur ja pikem aeg.

**Märkus:** Kõrgem temperatuur ei lühenda küpsetamisaega. Roog oleks küps vaid väljast, kuid jääks seest tooreks.

Tabelis toodud andmed kehtivad roogade asetamisel külma ahju. Nii hoiate kokku kuni 20 protsenti elektrienergiat. Ahju eelkuumutamise korral lühenevad küpsetusajad mõne minuti.

Teatavate roogade puhul on ahju eelkuumutamine vajalik ja tabelis on toodud sellekohane märge.

Kui küpsetate omaenda retsepti järgi, võtke aluseks sarnane küpsetis tabelis.

Lisatarvikud, mida Te ei kasuta, võtke ahjust välja. Nii saavutate parima küpsetustulemuse ja hoiate kokku kuni 20 protsenti elektrienergiat.

Kasutatud kuumutusviis:

-  4D-kuum õhk

Roog	Tarvik	Tasand	Kuumutusviis	Temperatuur °C	Mikrolainevõimsus vattides	Kestus minutites
<b>Pitsa</b>						
Pitsa, värsk	küpsetusplaat	1		220-230	-	25-30
* eelkuumutada						

Roog	Tarvik	Tasand	Kuumutusviis	Temperatuur °C	Mikrolainevõimsus vattides	Kestus minutites
Pitsa, värsked, 2 tasandil	universaalpann + küpsetusplaat	3+1	☉	180-200	-	35-45
Pitsa, värsked, õhukesepõhjaline	Pitsapann	1	☉	230-240	-	20-30
Pitsa, jahutatud	Rest	1	☉	210-230	-	10-20
<b>Pitsa, külmutatud</b>						
Pitsa, õhukesepõhjaline, 1 tk	Rest	1	☉	210-230	-	15-25
Pitsa, õhukesepõhjaline, 2 tk	rest + küpsetusplaat	3+1	☉	200-220	-	15-25
Pitsa, paksupõhjaline, 1 tk	Rest	1	☉	180-200	-	20-30
Pitsa, paksupõhjaline, 2 tk	universaalpann + rest	3+1	☉	160-180	-	25-35
Pitsa-baguette	Rest	1	☉	200-220	-	20-30
Pitsa-baguette, 2 tk	universaalpann	1	☉	180-200	90	10-20
Minipitsa	Rest	1	☉	210-230	-	10-20
<b>Soolased pirukad ja quiche</b>						
Soolased pirukad vormis	lahtikäiv vorm Ø28 cm	1	☉	170-190	-	50-60
Quiche	Pirukavorm, mustast metallist	1	☉	190-210	-	35-50
Lahtine pirukas	universaalpann	1	☉	190-210*	-	15-25
Suur pirukas	Ahjuvorm	1	☉	170-190	-	50-70
Täidetud pirukas	universaalpann	1	☉	180-190	-	35-45
Soolane pirukas	universaalpann	1	☉	180-200	-	35-45
* eelkuumutada						

## Vormiroog ja suflee

Seadmel on erinevad kuumutusviisid vormiroogade ja suflee valmistamiseks. Seadistustabelitest leiate sobivad seadistused paljudele roogadele.

Kasutage ainult seadme tootja originaaltarvikuid. Need on ahju ja kuumutusviiside jaoks spetsiaalselt välja töötatud.

### Toidu valmistamine mikrolainerežiimil

Kui küpsetate vaid mikrolainerežiimil või kombinatsioonis mikrolainerežiimiga, lüheneb küpsetusaeg märkimisväärselt.

Kasutage alati mikrolainerežiimi taluvat kuumuskindlat nõud. Pidage kinni mikrolainerežiimil kasutamiseks sobivate nõude kohta toodud juhistest.

→ "Mikrolaineahi" lk 16

Võtke valmisroad pakendist välja. Mikrolaineahjus kasutamiseks sobivas nõus valmivad road kiiremini ja ühtlasemalt.

### Tasandid

Kasutage alati märgitud tasandeid.

Võite küpsetada ühel tasandil vormides või universaalpannil.

- Vormid restil: tasand 1
- Universaalpann: tasand 2

Sufleed saab valmistada ka universaalpannil olevas veevannis. Selleks asetage universaalpann tasandile 1.

Roogade üheaegne valmistamine võimaldab säästa kuni 45 protsenti elektrienergiat. Asetage vormid ahju üksteise kõrvale.

### Tarvik

Veenduge, et kasutate alati sobivat tarvikut ja et asetate tarviku ahju õigesti.

### Rest

Asetage rest ahju nii, et "Microwave" kirjaga külg jääb ahju ukse poole ja kumerus on suunatud alla.

### Universaalpann

Lükake universaalpann ettevaatlikult lõpuni ahju, nii et kaldega pool jääb ahju ukse suunas.

### Nõu

Vormiroogade ja gratäänide jaoks kasutage suurt madalat nõud. Kitsastes kõrgetes nõudes küpsevad road kauem ja lähevad pealt liiga pruuniks.

### Soovituslikud seadistused

Tabelist leiate sobiva kuumutusviisi erinevate vormiroogade ja sufleede valmistamiseks. Temperatuur ja küpsetusaeg sõltuvad kogusest ja retseptist.

Vormiroo küpsus sõltub nõu suuruselt ja vormiroo kõrgusest. Seepärast on toodud vahemikud. Alguses katsetage madalamal temperatuuril ja lühema ajaga. Madalamal temperatuuril on pruunistumine ühtlasem. Vajaduse korral valige järgmine kord kõrgem temperatuur ja pikem aeg.



**Märkus:** Kõrgem temperatuur ei lühenda küpsetamisaega. Vormiroog või suflee oleks küps vaid väljast, kuid jääks seest veel tooreks.

Tabelis toodud andmed kehtivad roogade asetamisel külma ahju. Nii hoiate kokku kuni 20 protsenti elektrienergiat. Ahju eelkuumutamise korral lühenevad küpsetusajad mõne minuti.

Kui küpsetate omaenda retsepti järgi, võtke aluseks tabelis olev sarnane roog.

Lisatarvikud, mida Te ei kasuta, võtke ahjust välja. Nii saavutate parima küpsetustulemuse ja hoiate kokku kuni 20 protsenti elektrienergiat.

Kasutatud kuumutusviisid:

-  4D-kuum õhk
-  Õhuringlusega grill

Roog	Tarvik / nõu	Tasand	Kuumutusviis	Temperatuur °C	Mikrolainevõimsus vattides	Kestus minutites
Vormiroog, pikantne, hautatud lisan did	Ahjuvorm	1		170-190	-	40-55
Vormiroog, pikantne, hautatud lisan did	Ahjuvorm	1		140-160	360	20-30
Vormiroog, magus	Ahjuvorm	1		160-180	-	40-50
Vormiroog, magus	Ahjuvorm	1		140-160	360	25-35
Lasanje, värsked, 1 kg	Ahjuvorm	1		160-180	-	50-60
Lasanje, värsked, 1 kg	Ahjuvorm	1		180-200	360	20-30
Lasanje, külmutatud, 400 g	Universaalpann	1		210-230	-	30-40
Kartuligratään, toored komponendid, 4 cm paksune	Ahjuvorm	1		170-180	-	55-65
Kartuligratään, toored komponendid, 4 cm paksune	Ahjuvorm	1		170-190	360	20-25
Suflee	Ahjuvorm	1		160-170*	-	40-50

\* eelkuumutada

## Linnuliha

Seadmel on erinevad kuumutusviisid linnuliha valmistamiseks. Seadistustabelitest leiate sobivad seadistused paljudele roogadele.

### Küpsetamine restil

Restil küpsetamine sobib eeskätt suurte lindude või mitme tüki puhul.

Asetage rest ettenähtud tasandile nii, et "Microwave" kirjaga külg jääb ahju ukse poole ja kumerus on suunatud alla. Lisaks asetage universaalpann selle all olevale tasandile nii, et kaldega pool jääb ahju ukse suunas.

Olenevalt linnu suurusest ja liigist valage universaalpannile kuni 1/2 liitrit vett. Tilkuv rasv kogutakse kokku. Praeolest saate valmistada kastme. Peale selle tekib nii vähem suitsu ja ahi jääb puhtamaks.

### Küpsetusnõus küpsetamine

Kasutage ainult selliseid nõusid, mis on ahjus kasutamiseks sobivad. Kontrollige, kas nõu mahub ahju.

Kõige sobivam on klaasist nõu. Kuum klaasnõu asetage kuivale alusele. Kui alus on märg või külm, võib klaas lõhkeda.

Läikivad roostevabast terasest või alumiiniumist hautamisnõud peegeldavad soojust nagu peegel ja on

vaid mõõndustega sobivad. Linnuliha küpseb aeglasemalt ja pruunistub vähem. Valige kõrgem temperatuur ja/või pikem küpsemisaeg.

Järgige nõu tootja juhiseid.

### Kaaneta nõu

Linnuliha küpsetamiseks kasutage kõrget ahjuvormi. Asetage vorm restile. Kui Teil ei ole sobivat nõud, siis kasutage universaalpanni.

### Kaanega kaetud nõu

Ahi jääb kaanega nõu kasutamise korral tunduvalt puhtamaks. Veenduge, et kaas on nõu jaoks sobiv ja hästi sulgub. Asetage nõu restile.

Küpsetamise järel kaant avades võib nõust välja pahvatada väga kuumat auru. Kergitage kaant tagantpoolt, et kuum aur ei pahvataks otse Teie keha suunas.

Linnuliha läheb krõbedaks ka suletud nõus. Selleks kasutage klaaskaanega hautamisnõud ja reguleerige temperatuur kõrgemaks.

### Küpsetamine kombinatsioonis mikrolainerežiimiga

Linnuliha saab eriti hästi valmistada kombinatsioonis mikrolainerežiimiga. Seeläbi lüheneb küpsetusaeg tunduvalt.

Erinevalt tavarežiimist sõltub küpsetusaeg kombinatsioonis mikrolainerežiimiga küpsetamisel kogukaalust.

**Nõuanne:** Kui Teie kogused on teistsugused, kui toodud tabelites, aitab lihtne põhireegel: kaks korda suurem kogus vastab peaaegu kaks korda pikemale kestusele.

Kasutage alati mikrolainerežiimi taluvat kuumuskindlat nõud. Metallist või malmist küpsetusvormid sobivad kasutamiseks üksnes ilma mikrolainerežiimita. Pidage kinni mikrolainerežiimil kasutamiseks sobivate nõude kohta toodud juhistest. → "Mikrolaineahi" lk 16

### Grillimine

Hoidke seadme uks grillimise ajal suletuna. Ärge mitte kunagi grillige lahtise seadme uksega.

Asetage rest ettenähtud tasandile nii, et "Microwave" kirjaga külg jääb ahju ukse poole ja kumerus on suunatud alla. Lisaks asetage universaalpann vähemalt ühe tasandi võrra selle alla nii, et kaldega pool jääb ahju ukse suunas. Tilkuv rasv kogutakse kokku.

Kasutage võimalikult ühesuurusi, ühepaksuseid ja üheraskuseid grillitavaid toiduaineid. Nii pruunistuvad need ühtlaselt ja jäävad hästi mahlaseks. Asetage grillitavad toiduained otse restile.

Keerake grillitavaid toiduaineid grillitangidega. Kui torkate lihasse kahvli, kaotab see mahla ja muutub kuivaks.

### Märkused

- Grillküttekeha lülitub pidevalt sisse ja välja, see on normaalne. Sisse- ja väljalülitamise sagedus sõltub seatud grillimisrežiimist.
- Grillimisel võib tekkida suitsu.

### Soovituslikud seadistused

Tabelist leiate linnuliha jaoks sobiva kuumutusviisi. Temperatuur ja valmimisaeg sõltuvad toiduaine kogusest, kvaliteedist ja temperatuurist. Seepärast on toodud vahemikud. Alguses katsetage madalamal

temperatuuril ja lühema ajaga. Vajaduse korral valige järgmine kord kõrgem temperatuur ja pikem aeg.

Tabelis toodud andmed kehtivad külmkapitemperatuuril oleva täidiseta linnu asetamisel külma ahju. Nii hoiate kokku kuni 20 protsenti elektrienergiat. Ahju eelkuumutamise korral lühenevad küpsetusaegad mõne minuti.

Tabelist leiate linnuliha jaoks sobivad andmed. Kui soovite küpsetada raskemat lindu, kasutage kindlasti madalamat temperatuur. Mitme tüki puhul lähtuge küpsetusaja valimisel kõige raskema tüki kaalust. Üksikud tükid peaksid olema ligikaudu ühesuurused.

Üldiselt on nii, et mida suurem praad, seda madalam temperatuur ja seda pikem küpsetusaeg.

Keerake linnul teine külg, kui möödunud on ca 1/2 kuni 2/3.



**Märkus:** Kasutage üksnes sellist küpsetuspaberit, mis valitud temperatuuri talub. Lõigake küpsetuspaber alati nõuga ühesuuruseks.











### Nõuanded

- Hanel ja pardil torgake nahk tiibade all läbi. Nii saab rasv välja voolata.
- Pardirinnafilee nahka tehke sisselõiked. Ärge keerake pardirinnafilee teist külge.
- Kui keerate linnuliha teise külje, veenduge, et kõigepealt on all rinnakupool või nahaga pool.
- Linnuliha muutub eriti krõbedaks ja pruuniks, kui määrte seda veidi enne küpsetusaja lõppu või, soolvee või apelsinimahla.

Lisatarvikud, mida Te ei kasuta, võtke ahjust välja. Nii saavutate parima küpsetustulemuse ja hoiate kokku kuni 20 protsenti elektrienergiat.

Kasutatud kuumutusviisid:

-  4D-kuum õhk
-  Õhuringlusega grill
-  Laiapinnaline grill

Roog	Tarvik / nõu	Tasand	Kuumutusviis	Temperatuur °C / grillimisrežiim	Mikrolainevõimsus vattides	Kestus minutites
<b>Kana</b>						
Kana, 1 kg	Kaaneta nõu	1		200-220	-	60-70
Kana, 1 kg	Kaanega kaetud nõu	1		230-250	360	25-35
Kanafilee, 150 g tükk (grillida)	Rest	2		3*	-	15-20
Kanafilee, 150 g tükk, 2 tk (grillida)	Kaaneta nõu	1		190-210	180	25-30
Kanatükid, 250 g tükk	Rest	2		220-230	-	30-35
Kanatükid, 4 tk, 250 g tükk	Kaaneta nõu	1		190-210	360	20-30
Kananagitsad, külmutatud	Universaalpann	2		200-220	-	15-25
Kananagitsad, külmutatud, 250 g	Universaalpann	1		190-210	360	15-20
Broiler, 1,5 kg	Kaaneta nõu	1		200-220	-	70-90
Broiler, 1,5 kg	Kaanega kaetud nõu	1		200-220	360	30
					180	15-25
* 5 minutit eelkuumutada						



Roog	Tarvik / nõu	Tasand	Kuumutusviis	Temperatuur °C / grillimisrežiim	Mikrolainevõimsus vattides	Kestus minutites
<b>Part &amp; hani</b>						
Part, 2 kg	Kaaneta nõu	1		180-200	-	90-110
Part, 2 kg	Universaalpann	1		170-190	180	60-80
Pardirind, 300 g tükk	Rest	2		230-250	-	17-20
Hani, 3 kg	Kaaneta nõu	1		160-170	-	120-150
Hani, 3 kg	Kaaneta nõu	1		170-190	180	80-90
Hanekoivad, 350 g tükk	Rest	2		210-230	-	40-50
Hanekoivad, 350 g tükk	Universaalpann	1		170-190	180	60-80
<b>Kalkun</b>						
Noor kalkun, 2,5 kg	Kaaneta nõu	1		180-190	-	70-90
Noor kalkun, 2,5 kg	Kaanega kaetud nõu	1		210-230	360	45-50
Kalkunifilee, kondita, 1 kg	Kaanega kaetud nõu	1		240-260	-	80-100
Kalkunikints, kondiga, 1 kg	Kaaneta nõu	1		180-200	-	80-100
Kalkunikints, kondiga, 1 kg	Kaanega kaetud nõu	1		210-230	360	45-50
* 5 minutit eelkuumutada						

## Liha

Seadmel on erinevad kuumutusviisid liha valmistamiseks. Seadistustabelitest leiate sobivad seadistused paljudele roogadele.

### Küpsetamine ja moorimine

Taist liha määrige soovi korral õliga või katke see peekoniribadega.

Kamarasse tehke ristikujulised sisselõiked. Kui keerate lihatükil teise külje, veenduge, et kõigepealt on all kamaraga pool.

Kui praad on valmis, peaks see väljalülitatud suletud ahjus seisma veel 10 minutit. Nii jaotub lihamahl ühtlasemalt. Vajaduse korral mähkige praad nt alumiiniumfooliumi. Tabelis toodud küpsetamisaeg ei sisalda soovituslikku ooteaega.

### Küpsetamine restil

Restil läheb liha kõikidest külgedest eriti krõbedaks.

Olenevalt lihatüki suuruselt ja liigist valage universaalpannile kuni 1/2 liitrit vett. Tilkuv rasv ja praevedelik kogunevad universaalpannile. Praeemest saate valmistada kastme. Peale selle tekib nii vähem suitsu ja ahi jääb puhtamaks.

Asetage rest ettenähtud tasandile nii, et "Microwave" kirjaga külg jääb ahju ukse poole ja kumerus on suunatud alla. Lisaks asetage universaalpann selle all olevale tasandile nii, et kaldega pool jääb ahju ukse suunas.

### Küpsetamine ja moorimine küpsetusnõus

Küpsetamine ja moorimine küpsetusnõus on mugavam. Praadi on nõus lihtsam ahjust välja võtta ja kastme saate valmistada otse nõus.

Kasutage ainult selliseid nõusid, mis on ahjus kasutamiseks sobivad. Kontrollige, kas nõu mahub ahju.

Kõige sobivam on klaasist nõu. Kuum klaasnõu asetage kuivale alusele. Kui alus on märg või külm, võib klaas lõhkeda.

Taisele lihale lisage pisut vedelikku. Klaasnõu põhi peaks olema ca 1/2 cm kõrguselt vedelikuga kaetud.

Vedeliku kogus sõltub liha liigist ja nõu materjalist ning sellest, kas kasutate kaant. Kui valmistate liha emailitud nõus või tumedast metallist hautamisnõus, tuleb vedelikku lisada pisut rohkem kui klaasnõus küpsetamisel.

Küpsetamise ajal aurustub nõus olev vedelik. Vajaduse korral kallake vedelikku ettevaatlikult juurde.

Läikivad roostevabast terasest või alumiiniumist hautamisnõud peegeldavad soojust nagu peegel ja on vaid mõõndustega sobivad. Liha küpseb aeglasemalt ja pruunistub vähem. Valige kõrgem temperatuur ja/või pikem küpsemisaeg.

Järgige nõu tootja juhiseid.

#### Kaaneta nõu

Liha küpsetamiseks kasutage kõrget ahjuvormi. Asetage vorm restile. Kui Teil ei ole sobivat nõud, siis kasutage universaalpanni.

#### Kaanega kaetud nõu

Ahi jääb kaanega nõu kasutamise korral tunduvalt puhtamaks. Veenduge, et kaas on nõu jaoks sobiv ja hästi sulgub. Asetage nõu restile.

Liha ja kaane vahele peaks jääma vähemalt 3 cm. Liha võib paisuda.

Küpsetamise järel kaant avades võib nõust välja pahvatada väga kuuma auru. Kergitage kaant

tagantpoolt, et kuum aur ei pahvataks otse Teie keha suunas.

Moorimiseks pruunistage liha eelnevalt. Lisage moorimisel tekkivale leemele vett, veini, äädikat vm vedelikku. Nõu põhi peaks olema vedelikuga 1-2 cm kõrguselt kaetud.

Küpsetamise ajal aurustub nõus olev vedelik. Vajaduse korral kallake vedelikku ettevaatlikult juurde.

Liha läheb krõbedaks ka suletud nõus. Selleks kasutage klaaskaanega hautamiskõud ja reguleerige temperatuur kõrgemaks.

### Küpsetamine kombinatsioonis mikrolainerežiimiga

Teatavaid roogi saab küpsetada kombinatsioonis mikrolainerežiimiga. Seeläbi lüheneb küpsetusaeg tunduvalt.

Erinevalt tavarežiimist sõltub küpsetusaeg kombinatsioonis mikrolainerežiimiga küpsetamisel kogukaalust.

**Nõuanne:** Kui Teie kogused on teistsugused, kui toodud tabelites, aitab lihtne põhireegel: kaks korda suurem kogus vastab peaaegu kaks korda pikemale kestusele.

Kasutage alati mikrolainerežiimi taluvat kuumuskindlat nõud. Metallist või malmist küpsetusvormid sobivad kasutamiseks üksnes ilma mikrolainerežiimita. Pidage kinni mikrolainerežiimil kasutamiseks sobivate nõude kohta toodud juhistest. → "Mikrolaineahi" lk 16

### Tähelepanu!

Kui kasutate praadimiskotti, ärge sulgege seda metallklambritega. Kasutage kööginööri. Rulaadi puhul ärge kasutage metallikke. Tekkida võivad sädemed.

### Grillimine

Hoidke seadme üks grillimise ajal suletuna. Ärge mitte kunagi grillige lahtise seadme uksega.

Asetage rest ettenähtud tasandile nii, et "Microwave" kirjaga külg jääb ahju ukse poole ja kumerus on suunatud alla. Lisaks asetage universaalpann vähemalt ühe tasandi võrra selle alla nii, et kaldega pool jääb ahju ukse suunas. Tilkuv rasv kogutakse kokku.

Kasutage võimalikult ühesuurusi, ühepaksuseid ja üheraskuseid grillitavaid toiduaineid. Nii pruunistuvad need ühtlaselt ja jäävad hästi mahlaseks. Asetage grillitavad toiduained otse restile.

Keerake grillitavaid toiduaineid grillitangidega. Kui torkate lihasse kahvli, kaotab see mahla ja muutub kuivaks.

Lisage grillitavale toiduainele soola alles pärast grillimist. Sool tõmbab lihast vedelikku välja.

### Märkused

- Grillküttekeha lülitub pidevalt sisse ja välja, see on normaalne. Sisse- ja väljalülitamise sagedus sõltub seatud grillimisrežiimist.
- Grillimisel võib tekkida suitsu.

### Soovituslikud seadistused

Tabelist leiate sobiva kuumutusviisi paljude liharoogade valmistamiseks. Temperatuur ja valmimisaeg sõltuvad toiduaine kogusest, kvaliteedist ja temperatuurist. Seepärast on toodud vahemikud. Alguses katsetage madalamat temperatuuril ja lühema ajaga. Vajaduse korral valige järgmine kord kõrgem temperatuur ja pikem aeg.

Tabelis toodud andmed kehtivad külmkapitemperatuuril oleva liha asetamisel külma ahju. Nii hoiate kokku kuni 20 protsenti elektrienergiat. Ahju eelkuumutamise korral lühenevad küpsetusajad mõne minuti.

Tabelist leiate liha jaoks sobivad andmed koos kaaluga. Kui soovite küpsetada raskemat lihatükki, kasutage kindlasti madalamat temperatuur. Mitme lihatüki puhul lähtuge küpsetusaja valimisel kõige raskema tüki kaalust. Üksikud tükid peaksid olema ligikaudu ühesuurused.





Üldiselt on nii, et mida suurem praad, seda madalam temperatuur ja seda pikem küpsetusaeg.



Keerake lihatükil teine külg, kui möödunud on ca 1/2 kuni 2/3.

Kui küpsetate omaenda retsepti järgi, võtke aluseks tabelis olev sarnane roog. Lisateavet leiate tabeli järel toodud punktist "Soovitusi küpsetamiseks, moorimiseks ja grillimiseks".

Lisatarvikud, mida Te ei kasuta, võtke ahjust välja. Nii saavutate parima küpsetustulemuse ja hoiate kokku kuni 20 protsenti elektrienergiat.

Kasutatud kuumutusviisid:

-  4D-kuum õhk
-  Õhuringlusega grill
-  Laiapinnaline grill
-  Mikrolainerežiim

Roog	Tarvik / nõu	Tasand	Kuumutusviis	Temperatuur °C, grillimisrežiim	Mikrolainevõimsus vattides	Kestus minutites
<b>Sealiha</b>						
Seapraad ilma kamarata, nt kaela-karbonaad, 1,5 kg	Kaaneta nõu	1		180-200	-	120-130
Seapraad ilma kamarata, nt kaela-karbonaad, 1,5 kg	Kaanega kaetud nõu	1		180-200	180	40-50
* eelkuumutada						
** ilma keeramata						
*** Asetage selle alla tasandile 1 universaalpann.						
**** kui 2/3 ajast on möödunud, keerake teine pool						

Roog	Tarvik / nõu	Tasand	Kuumu- tusviis	Temperatuur °C, grillimisrežiim	Mikrolaine- võimsus vat- tides	Kestus minutites
Kamaraga seapraad, nt aba, 2 kg	Kaaneta nõu	1		190-200	-	130-140
Seafilee, 1,5 kg	Kaaneta nõu	1		220-230	-	70-80
Seafilee, 1,5 kg	Kaanega kaetud nõu	1		210-230	90	50-60
Seafilee, 400 g	Rest	2		220-230	-	20-25
Kondiga suitsukarbonaad, 1 kg (lisada veidi vett)	Kaanega kaetud nõu	1		210-220	-	60-80
Kondiga suitsukarbonaad, 1 kg	Kaaneta nõu	1		-	360	40-50
Sealihaloõigud, 2 cm paksused	Rest	3		2	-	16-20
Sealihamedaljonid, 3 cm paksused (5 min eelkuumutada)	Rest	3		3*	-	8-12
<b>Veiseliha</b>						
Veisefilee, poolküps, 1 kg	Kaaneta nõu	1		210-220	-	40-50
Veisemoorpraad, 1,5 kg	Kaanega kaetud nõu	1		200-220	-	130-140
Rostbiif, medium, 1,5 kg	Kaaneta nõu	1		220-230	-	60-70
Lihalõik, 3 cm paksune, poolküps	Rest	2		3	-	15-20
Burger, 3-4 cm kõrgune****	Rest	2		3	-	20-30
<b>Vasikaliha</b>						
Vasikapraad, 1,5 kg	Kaaneta nõu	1		160-170	-	100-120
Vasikapraad, 1,5 kg	Kaanega kaetud nõu	1		200-210	90	70-80
Vasikakoot, 1,5 kg	Kaaneta nõu	1		180-200	90	60-70
<b>Talleliha</b>						
Tallekints, kondita, poolküps, 1,5 kg	Kaaneta nõu	1		170-190	-	50-70
Tallesehg kondiga**	Kaaneta nõu	1		180-190	-	40-50
Tallesehg kondiga**	Kaaneta nõu	1		190-210	90	30-40
Tallekarbonaad***	Rest	2		3	-	12-18
<b>Vorstikesed</b>						
Grillvorstid	Rest	2		3	-	10-20
<b>Liharoad</b>						
Pikkpoiss, 1 kg	Kaaneta nõu	1		170-180	-	70-80
Pikkpoiss, 1 kg	Kaaneta nõu	1		170-190	360	30-40
* eelkuumutada						
** ilma keeramata						
*** Asetage selle alla tasandile 1 universaalpann.						
**** kui 2/3 ajast on möödunud, keerake teine pool						

## Soovitusi küpsetamiseks ja moorimiseks

Ahi läheb väga mustaks.	Valmistage toidu kaane all kõrgemal temperatuuril või kasutage grillplaati. Grillplaadi kasutamisel on küpsetustulemused kõige paremad. Grillplaadi saate osta lisatarvikuna.
Praad on liiga tume ja kohati kõrbenud ja/või praad on liiga kuiv.	Kontrollige tasandit ja temperatuuri. Valige järgmisel korral madalam temperatuur ja pikendage küpsetusaega.
Koorik on liiga õhuke.	Tõstke temperatuuri või lülitage pärast küpsetusaja lõppemist korraks sisse grill.
Praad näeb hea välja, aga kaste on kõrbenud.	Valige järgmisel korral väiksem nõu või lisage rohkem vedelikku.

Praad näeb hea välja, kuid kaste on liiga hele ja vedel.	Valige järgmisel korral suurem nõu või lisage vähem vedelikku.
Moorimisel läheb liha kõrbema.	Nõu ja kaas peavad omavahel sobima ja hästi sulguma. Vähendage temperatuuri ja lisage moorimise ajal veel vedelikku.
Praad ei ole läbi küpsenud.	Lõigake praad lahti. Valmistage hautamislõus kaste ja asetage praelõigud kastmesse. Küpsetage liha valmis ainult mikrolainerežiimil.

## Kala

Seadmel on erinevad kuumutusviisid kala valmistamiseks. Seadistustabelitest leiate sobivad seadistused paljudele roogadele.

Tervet kala ei ole vaja keerata. Asetage terve kala ahju ujumisasendis, nii et seljauimed jäävad ülespoole. Stabiilsuse tagamiseks asetage kala kõhuõõnde lamedaks lõigatud kartul või väike kuumuskindel nõu.

Kala on küps siis, kui seljauime saab kergesti eemaldada.

### Küpsetamine ja grillimine restil

Asetage rest ettenähtud tasandile nii, et "Microwave" kirjaga külg jääb ahju ukse poole ja kumerus on suunatud alla. Lisaks asetage universaalpann vähemalt ühe tasandi võrra selle alla nii, et kaldega pool jääb ahju ukse suunas.

Olenevalt kala suurusest ja liigist valage universaalpannile kuni 1/2 liitrit vett. Tilkuv vedelik kogutakse kokku. Tekib vähem suitsu ja ahi jääb puhtamaks.

Hoidke seadme üks grillimise ajal suletuna. Ärge mitte kunagi grillige lahtise seadme uksega.

Kasutage võimalikult ühesuursi, ühepaksuseid ja üheraskuseid grillitavaid toiduaineid. Nii pruunistuvad need ühtlaselt ja jäävad hästi mahlaseks. Asetage grillitavad toiduained otse restile.

Keerake grillitavaid toiduaineid grillitangidega. Kui torkate kalasse kahvli, kaotab see mahla ja muutub kuivaks.

### Märkused

- Grillküttekeha lülitub pidevalt sisse ja välja, see on normaalne. Sisse- ja väljalülitamise sagedus sõltub seatud grillimisrežiimist.
- Grillimisel võib tekkida suitsu.

### Küpsetusnõus küpsetamine ja hautamine

Kasutage ainult selliseid nõusid, mis on ahjus kasutamiseks sobivad. Kontrollige, kas nõu mahub ahju.

Kõige sobivam on klaasist nõu. Kuum klaasnõu asetage kuivale alusele. Kui alus on märg või külm, võib klaas lõhkeda.

Läikivad roostevabast terasest või alumiiniumist hautamislõusid peegeldavad soojust nagu peegel ja on vaid mõõndustega sobivad. Kala küpseb aeglasemalt ja pruunistub vähem. Valige kõrgem temperatuur ja/või pikem küpsemisaeg.

Järgige nõu tootja juhiseid.

### Kaaneta nõu

Kala küpsetamiseks kasutage kõrget

ahjuvormi. Asetage vorm restile. Kui Teil ei ole sobivat nõud, siis kasutage universaalpanni.

### Kaanega kaetud nõu

Ahi jääb kaanega nõu kasutamise korral tunduvalt puhtamaks. Veenduge, et kaas on nõu jaoks sobiv ja hästi sulgub. Asetage nõu restile.

Hautamiseks lisage nõusse kaks kuni kolm supilusikat vedelikku ja pisut sidrunimahla või äädikat.

Küpsetamise järel kaant avades võib nõust välja pahvatada väga kuuma auru. Kergitage kaant tagantpoolt, et kuum aur ei pahvataks otse Teie keha suunas.

Kala läheb krõbedaks ka suletud nõus. Selleks kasutage klaaskaanega hautamislõud ja reguleerige temperatuur kõrgemaks.

### Hautamine mikrolainerežiimil

Võite kala hautada ka mikrolainerežiimil.

Selleks kasutage mikrolainerežiimi taluvat kaanega nõud või võtke kaaneks taldrik või spetsiaalne mikrolaineahjus kasutamiseks sobiv foolium. Pidage kinni mikrolainerežiimil kasutamiseks sobivate nõude kohta toodud juhistest. → "Mikrolaineahi" lk 16

Toiduaine enda maitse jääb alles ning seepärast olge soola ja teiste maitseainete kasutamisel pigem mõõdukas. Terve kala puhul lisage üks kuni kolm supilusikat vett või sidrunimahla.

Temperatuuri ühtlustamiseks jätke road pärast valmimist veel 2-3 minutiks ahju.

Võtke valmisroad pakendist välja. Mikrolaineahjus kasutamiseks sobivas nõus valmivad road kiiremini ja ühtlasemalt.

### Soovituslikud seadistused

Tabelist leiate sobiva kuumutusviisi kalaroogade jaoks. Temperatuur ja valmimisaeg sõltuvad toiduaine kogusest, kvaliteedist ja temperatuurist. Seepärast on toodud vahemikud. Alguses katsetage madalamal temperatuuril ja lühema ajaga. Vajaduse korral valige järgmine kord kõrgem temperatuur ja pikem aeg.

Tabelis toodud andmed kehtivad külmkapitemperatuuril oleva kala asetamisel külma ahju. Nii hoiate kokku kuni 20 protsenti elektrienergiat. Ahju eelkuumutamise korral lühenevad küpsetusajad mõne minuti.

Tabelist leiate kala jaoks sobivad andmed koos kaaluga. Kui soovite küpsetada raskemat kala, kasutage kindlasti madalamat temperatuur. Mitme kala puhul lähtuge küpsetusaja valimisel kõige raskema kala kaalust. Üksikud kalad peaksid olema ligikaudu ühesuursed.





Üldiselt on nii, et mida suurem kala, seda madalam temperatuur ja seda pikem küpsetusaeg.















Keerake kalal, mis ei ole ujumisasendis, teine külg, kui möödunud on ca 1/2 kuni 2/3.

**Märkus:** Kasutage üksnes sellist küpsetuspaberit, mis valitud temperatuuri talub. Lõigake küpsetuspaber alati nõuga ühesuuruseks.

Lisatarvikud, mida Te ei kasuta, võtke ahjust välja. Nii saavutate parima küpsetustulemuse ja hoiate kokku kuni 20 protsenti elektrienergiat.

Kasutatud kuumutusviisid:

-  4D-kuum õhk
-  Õhuringlusega grill
-  Laiapinnaline grill
-  Mikrolainerežiim

Roog	Tarvik / nõu	Tasand	Kuumutusviis	Temperatuur °C, / grillimisrežiim	Mikrolainevõimsus vattides	Kestus minutites
<b>Kala</b>						
Terve kala, nt forell 300 g, grillitud	Kaaneta nõu	1		170-190	-	20-30
Terve kala, nt forell 300 g, grillitud	Rest	2		230-250	90	15-20
Kala, hautatud, terve, 300 g, nt forell	Kaanega kaetud nõu	1		-	600	3
					360	2-7
Kala, grillitud, terve, 1,5 kg, nt lõhe	Kaaneta nõu	1		170-190	-	30-40
Kala, hautatud, terve, 1,5 kg, nt lõhe	Kaanega kaetud nõu	1		-	600	10
					360	10-15
<b>Kalafilee</b>						
Kalafilee, naturaalne, grillitud	Rest	2		1*	-	15-25
Kalafilee, naturaalne, hautatud, 400 g	Kaanega kaetud nõu	1		-	600	4
					360	3-8
<b>Kalalõigud</b>						
Kalalõigud, 3 cm paksused**	Rest	2		3	-	18-22
<b>Kala, külmutatud</b>						
Terve kala, nt forell 300 g, grillitud	Kaanega kaetud nõu	1		-	600	5
					360	7-12
Kalafilee, naturaalne	Kaanega kaetud nõu	1		210-230	-	30-45
Kalafilee, naturaalne, 400 g	Kaanega kaetud nõu	1		-	600	10-15
Kalafilee, üleküpsetatud	Rest	2		220-240	-	35-45
Kalafilee, üleküpsetatud, 400 g	Kaaneta nõu	1		200-220	360	15-20
Kalapulgad***	Küpsetusplaat	1		220-240	-	15-25
<b>Kalaroad</b>						
Kalavorm, 1000 g	Ahjuvorm	1		-	360	20-25
* eelkuumutada						
** Asetage selle alla tasandile 1 universaalpann						
*** vahepeal keerake						

## Köögivil ja lisandid

Siit leiate andmed grillitud köögivilja, kartulite ja sügavkülmutatud kartulitoodete valmistamise kohta.

Lisatarvikud, mida Te ei kasuta, võtke ahjust välja. Nii saavutate parima küpsetustulemuse ja hoiate kokku elektrienergiat.

### Küpsetamine kombinatsioonis mikrolainerežiimiga

Kui soovite küpsetada kombinatsioonis mikrolainerežiimiga, kasutage alati mikrolainerežiimi taluvat kaanega nõud. Kui Teil ei ole nõu jaoks sobivat kaant, kasutage taldrikut või spetsiaalset mikrolaineahjust kasutamiseks sobivat fooliumi. Pidage kinni mikrolainerežiimil kasutamiseks sobivate nõude kohta toodud juhistest.

Õhemad road küpsevad kiiremini kui paksemad. Seetõttu jaotage roog nõus ühtlaselt ja võimalikult õhukese kihina.

Teravilja keetmisel tekib palju vahtu. Teraviljatoodete puhul, nt ka riisi keetmiseks kasutage kõrget kaanega nõud.

Roogade enda maitse jääb suures osas alles. Seepärast olge soola ja teiste maitseainete kasutamisel pigem mõõdukas.

Kui Teie poolt ettevalmistatud koguse jaoks andmed puuduvad, siis pikendage või lühendage küpsetusaega järgmise põhireegli alusel: kaks korda suurem kogus vastab peaaegu kaks korda pikemale küpsetusajale.

Segage või keerake roogi vahepeal kaks kuni kolm korda. Temperatuuri ühtlustamiseks jätke road pärast soojendamist veel kaheks kuni kolmeks minutiks seisma.

Roogade mõjul läheb nõu kuumaks. Nõu võib olla väga kuum ka üksnes mikrolainerežiimi puhul.

### Tasandid

Kasutage märgitud tasandeid.

#### Ühel tasandil küpsetamine

Lähtuge tabelis toodud andmetest.

### Kahel tasandil küpsetamine

Kasutage kuumutusviisi 4D-kuuma õhk. Ühel ja samal ajal ahju asetatud plaatidel ei pruugi road valmida üheaegselt.

- Universaalpann: tasand 3
- Küpsetusplaat: tasand 1

### Tarvik

Veenduge, et kasutate alati sobivat tarvikut ja et asetate tarviku ahju õigetpidi.

### Rest

Asetage rest ahju nii, et "Microwave" kirjaga külg jääb ahju ukse poole ja kumerus on suunatud alla.

### Universaalpann või küpsetusplaat

Lükake universaalpann või küpsetusplaat lõpuni ahju, nii et kaldega pool jääb ahju ukse suunas.

### Küpsetuspaber

Kasutage üksnes sellist küpsetuspaberit, mis valitud temperatuuri talub. Lõigake küpsetuspaber alati plaadiga ühesuuruseks.





### Soovitavlikud seadistused







Tabelist leiate sobiva kuumutusviisi paljude roogade jaoks. Temperatuur ja küpsetusaeg sõltuvad toiduainete kogusest ja kvaliteedist. Seepärast on toodud vahemikud. Alguses katsetage madalamal temperatuuril ja lühema ajaga. Madalamal temperatuuril on pruunistumine ühtlasem. Vajaduse korral valige järgmine kord kõrgem temperatuur ja pikem aeg.

Tabelis toodud andmed kehtivad roogade asetamisel külma ahju. Ahju eelkuumutamise korral lühenevad küpsetusajad mõne minuti.



















Kui küpsetate omaenda retsepti järgi, võtke aluseks tabelis olev sarnane roog.

Kasutatud kuumutusviisid:

-  4D-kuum õhk
-  Õhuringlusega grill
-  Laiapinnaline grill
-  Mikrolainerežiim

Roog	Tarvik / nõu	Tasand	Kuumutusviis	Temperatuur °C, grillimisrežiim	Mikrolainevõimsus vattides	Kestus minutites
<b>Köögivil, värske</b>						
Köögivil, värske , 250 g*	Kaanega kaetud nõu	1		-	600	8-12
Köögivil, värske , 500 g*	Kaanega kaetud nõu	1		-	600	12-17
<b>Köögivil, külmutatud</b>						
Spinat, 450 g*	Kaanega kaetud nõu	1		-	600	13-18
Segaköögivil, 250 g*	Kaanega kaetud nõu	1		-	600	10-14
Segaköögivil, 500 g*	Kaanega kaetud nõu	1		-	600	15-20
<b>Köögiviljaroad</b>						
Grillitud köögivil	universaalpann	3		3	-	10-15

\* vahepeal segage või keerake roogi üks kuni kaks korda

Roog	Tarvik / nõu	Tasand	Kuumu- tusviis	Temperatuur °C, grillimisrežiim	Mikrolaine- võimsus vat- tides	Kestus minutites
<b>Kartulid</b>						
Küpsetatud kartulipoolikud	universaalpann	1		160-180	-	45-60
Küpsetatud kartulipoolikud, 1 kg	universaalpann	1		200-220	360	15-20
Koorega kartulid, terved, 250 g	Kaanega kaetud nõu	1		-	600	10-13
Kooritud kartulid, veerandikeks lõigatud, 500 g	Kaanega kaetud nõu	1		-	600	13-17
<b>Kartulitooted, külmutatud</b>						
Kartulirösti	universaalpann	2		180-200	-	20-30
Kartulitaskud, täidetud	universaalpann	2		200-220	-	18-28
Kroketid (vahepeal keerata)	küpsetusplaat	1		210-230	-	15-25
Friikartulid (vahepeal segage)	küpsetusplaat	1		200-210	-	20-30
Friikartulid, 500 g	universaalpann	1		250-270	180	15-20
Friikartulid, 2 tasandil (vahepeal keerake)	universaalpann + küpsetusplaat	3+1		200-220	-	30-40
<b>Riis</b>						
Pikateraline riis (250 g + 500 ml vett)	Kaanega kaetud nõu	1		-	600	7-9
					180	13-16
Looduslik riis, 250 g + 650 ml vett	Kaanega kaetud nõu	1		-	600	11-13
					180	25-30
Risoto, 250 g + 900 ml vett	Kaanega kaetud nõu	1		-	600	12-14
					180	22-27
<b>Teravili</b>						
Kuskuss, 250 g + 500 ml vett	Kaanega kaetud nõu	1		-	600	6-8
Hirss, terve, 250 g + 600 ml vett	Kaanega kaetud nõu	1		-	600	8-10
					180	10-15
Polenta/maisimanna, 125 g + 500 ml vett*	Kaanega kaetud nõu	1		-	600	6-8
					180	4-7
Kruubid, 250 g + 750 ml vett	Kaanega kaetud nõu	1		-	600	11-13
					180	25-30
<b>Muna</b>						
Munaklimbid 2 munast	Kaanega kaetud nõu	1		-	360	6-8
* vahepeal segage või keerake roogi üks kuni kaks korda						

## Dessert

Seadmega saate valmistada jogurtit ja erinevaid desserte.

Kasutage alati mikrolainerežiimi taluvat kuumuskindlat nõud. Pidage kinni mikrolainerežiimil kasutamiseks sobivate nõude kohta toodud juhistest.

→ "Mikrolaineahi" lk 16

Asetage rest nõuga ahju nii, et "Microwave" kirjaga külg jääb ahju ukse poole ja kumerus on suunatud alla.

### Jogurti valmistamine

Võtke kõik tarvikud ja kanderaamistikud ahjust välja. Ahi peab olema tühi.

1. Kuumutage 1 liiter piima (3,5 %) pliidiplaadil temperatuurile 90 °C ja laske jahtuda 40 °C peale. H-piima puhul piisab soojendamisest 40 °C peale.
2. Segage sisse 150 g jogurtit (külmkapitemperatuuril).
3. Valage tassidesse või väikestesse purkidesse ja katke toidukilega.
4. Asetage tassid või purgid ahju põrandale ja valmistage vastavalt tabelile.
5. Pärast valmistamist laske jogurtil külmkapis jahtuda.

### Puding pudingipulbrist

Raputage pudingipulber mikrolaineid taluvasse kõrgesse nõusse, lisage piim ja suhkur ning segage hästi läbi. Seadistage vastavalt tabelis toodud juhistele.

Niipea kui piim tõuseb keema, segage hästi läbi. Korrake seda kaks kuni kolm korda.

### Riisipudru valmistamine

1. Kaaluge riis ära ja lisage 4-kordne kogus piima.
2. Pange riis ja piim kõrgesse mikrolaineid taluvasse nõusse.

3. Seadistage vastavalt tabelis toodud juhistele.
4. Niipea kui piim tõuseb keema, segage hästi läbi ja vähendage mikrolainevõimsust vastavalt tabelis toodud andmetele. Edasikeemise ajal segage mitu korda läbi.

### Kompott

Laduge puuvili mikrolaineid taluvasse nõusse ja lisage 100 g kohta üks supilusikas vett. Maitsestage suhkruga ja maitseainetega. Katke nõu kaanega ja seadistage vastavalt tabelis toodud juhistele.

Hautamise ajal segage paar korda läbi.

### Popkorn mikrolainerežiimil valmistamiseks

Kasutage kuumuskindlat madalat klaasnõud, nt ahjuvormi kaant. Ärge kasutage portselanist või väga sügavat taldrikut.

Asetage popkornituutu nõusse nii, et tähistatud pool jääb alla. Seadistage vastavalt tabelis toodud juhistele. Olenevalt tootest ja kogusest tuleb muuta aega.



Et vältida popkorni kõrbemist, võtke tuutu 1 ½ minuti pärast välja ja raputage seda. Pärast valmistamist pühkige ahjukamber puhtaks.





### ⚠ Hoiatus – Põletuse oht!

Õhukindlalt suletud toiduainete pakend võib lõhkeda. Lähtuge pakendil toodud andmetest. Võtke road ahjust välja pajalappide või pajakinnaste abil.

### Soovituslikud seadistused

Kasutatud kuumutusviisid:

-  4D-kuum õhk
-  Mikrolainerežiim

Roog	Tarvik / nõu	Tasand	Kuumutusviis	Temperatuur °C	Mikrolainevõimsus vattides	Kestus minutites
Puding pudingipulbrist*	Kaanega kaetud nõu	1		-	600	5-8
Jogurt	Portsjonivormid	Ahju põhi		40-45	-	8-9h
Riisipuder, 125 g riisi + 500 ml piima*	Kaanega kaetud nõu	1		-	600	10
					180	20-25
Marjakompott, 500 g	Kaanega kaetud nõu	1		-	600	9-12
Popkorn mikrolainerežiimil valmistamiseks, 1 tuutu á 100 g**	Kaaneta nõu	1		-	600	4-6

\* vahepeal segage või keerake roogi üks kuni kaks korda  
 \*\* asetage nõusse suletud tuutu



## Energia säästmine Eco-kuumutusviisiga

Energiatõhusa kuumutusviisiga Kuum õhk/Eco saate toidu valmistamisel elektrienergiat kokku hoida.

Asetage road külma tühja ahju. Vaid siis on võimalik energiat kokku hoida. Hoidke ahju ust küpsetamise ajal suletuna.

Lisatarvikud, mida Te ei kasuta, võtke ahjust välja. Nii saavutate parima küpsetustulemuse ja hoiate kokku elektrienergiat.

Kasutage ainult seadme tootja originaaltarvikuid. Need on ahju ja kuumutusviiside jaoks spetsiaalselt välja töötatud.

### Tarvik

Veenduge, et kasutate alati sobivat tarvikut ja et asetate tarviku ahju õigesti.

### Rest

Asetage rest ahju nii, et "Microwave" kirjaga külg jääb ahju ukse poole ja kumerus on suunatud alla.

### Universaalpann või küpsetusplaat

Lükake universaalpann või küpsetusplaat lõpuni ahju, nii et kaldega pool jääb ahju ukse suunas.

### Küpsetusvormid ja nõud

Kõige paremini sobivad tumedad metallist küpsetusvormid. Nendega hoiate kokku kuni 35 protsenti elektrienergiat.

Roostevabast terasest või alumiiniumist nõud peegeldavad soojust nagu peegel. Paremini sobivad mittepeegeldavad emailist, kuumusukindlast klaasist või alumiiniumsurvevalust nõud.

Valgeplekist vormid, keraamilised ja klaasist vormid pikendavad küpsetusaega ja kook ei pruunistu ühtlaselt.

### Küpsetuspaber

Kasutage üksnes sellist küpsetuspaberit, mis valitud temperatuuri talub. Lõigake küpsetuspaber alati plaadiga ühesuuruseks.











### Soovituslikud seadistused

Siit leiate andmed erinevate roogade jaoks. Temperatuur ja küpsetusaeg sõltuvad taina liigist ja kogusest. Seepärast on toodud vahemikud. Alguses katsetage madalamal temperatuuril ja lühema ajaga. Madalamal temperatuuril on pruunistumine ühtlasem. Vajaduse korral valige järgmine kord kõrgem temperatuur ja pikem aeg.

**Märkus:** Kõrgem temperatuur ei lühenda küpsetamisaega. Koo või pirukas küpseks vaid väljast, kuid jääks seest nätskeks.

Kasutatud kuumutusviis:

-  Kuum õhk eco

Roog	Tarvik / nõu	Tasand	Kuumutusviis	Temperatuur °C	Kestus minutites
<b>Vormikoogid</b>					
Liivatainakook vormis	Ümar/piklik vorm	1		140-160	60-80
Liivatainast tordipõhi	Tordipõhjavorm	1		140-160	20-40
Biskviitpõhi, 2 muna	Tordipõhjavorm	1		150-170	20-30
Biskviittort, 3 muna	lahtikäiv vorm Ø26 cm	1		160-170	25-35
Biskviittort, 6 muna	lahtikäiv vorm Ø28 cm	1		150-160	50-60
<b>Plaadikoogid</b>					
Liivatainakook kuiva kattega	küpsetusplaat	1		160-180	20-40
Muretainakook kuiva kattega	küpsetusplaat	1		170-180	25-35
<b>Väikesed küpsetised</b>					
Muffinid	muffiniplaat	2		160-180	15-30
Väikesed koogid	küpsetusplaat	1		150-160	25-35
Lehttainaküpsetised	küpsetusplaat	2		170-190	25-50
Keedutainaküpsetis	küpsetusplaat	1		200-220	35-45
Küpsised	küpsetusplaat	2		140-160	15-30
Küpsised	küpsetusplaat	2		140-150	25-40

## Akrüülamiid toiduainetes

Akrüülamiid tekib eelkõige kõrgel temperatuuril kuumutatavates teravilja- ja kartulitoodetes, nt

kartulikõpsudes, friikartulites, röstsaia, saiakeses, leivas, küpsetistes (küpsised, piparkoogid).

Soovitusi akrüülamiidi tekkimise vältimiseks	
Üldmärkused	<ul style="list-style-type: none"> <li>Valige võimalikult lühikesed küpsetusajad.</li> <li>Laske roogadel minna kuld kollaseks, ärge pruunistage neid liigselt.</li> <li>Suures tükis toiduaine sisaldab vähem akrüülamiidi.</li> </ul>
Küpsetamine	<p>Kuumutusviisil ülalt-/altkuumus max 200°C.                      Kuuma õhu režiimil, max temperatuur 180 °C.</p>
Küpsised	<p>Kuumutusviisil ülalt-/altkuumus, max temperatuur 190 °C.                      Kuuma õhu režiimil, max temperatuur 170 °C.                      Muna ja munavalge vähendab akrüülamiidi teket.</p>
Ahju-friikartulid	<p>Jaotage plaadil ühtlaselt ja ühe kihina. Küpsetage ühel plaadil vähemalt 400 g, nii ei lähe friikartulid kuivaks.</p>

## Kuivatamine

Kuumutusviisil 4D-kuum õhk saab suurepäraselt kuivatada. Seda liiki konserveerimisel kontsentreeruvad aroomained vedeliku kao tagajärjel.

Kasutage ainult laitmatu kvaliteediga puu- ja köögivilja ja peske seda hoolikalt. Vooderdage rest küpsetus- või pärgamentpaberiga. Nõrutage puuvili korralikult ja kuivatage.

Lõigake see ühesuurusteks tükkideks või viiludeks. Asetage koorimata puuvili alusele nii, et lõikepind jääb üles. Jälgige, et ei seened ega puuvili ei ole restil üksteise peal.

Riivige köögivilja jämeda riiviga ja blanšeerige. Laske blanšeeritud köögiviljal hästi kuivada ja laduge see ühtlaselt restile.

Kuivatage maitseroheline koos varrega. Asetage maitseroheline ühtlaselt ja väikese hunnikuna restile.

Kuivatamiseks kasutage järgmisi tasandeid:

- 1 rest: tasand 2

- 2 resti: tasand 3+1

Väga mahlast puu- või aedvilja keerake mitu korda. Võtke kuivatatud viljad kohe pärast kuivatamist paberilt.

### Soovituslikud seadistused

Tabelist leiate seadistused erinevate toiduainete kuivatamiseks. Temperatuur ja aeg sõltuvad kuivatavate toiduainete liigist, niiskusest, küpsusastmest ja paksusest. Mida kauem lasete kuivatataval toiduainetel kuivada, seda paremini see säilib. Mida õhemad viilud lõikate, seda kiiremini läheb kuivatamine ja seda aromaatsamaks jäävad kuivatatavad toiduained. Seepärast on toodud vahemikud.

Kui soovite kuivatada teisi toiduaineid, võtke aluseks tabelis toodud sarnased toiduained.

Kasutatud kuumutusviis:

- ☼ 4D-kuum õhk

Roog	Tarvik	Tasand	Kuumutusviis	Temperatuur °C	Kestus tundides
Südamega puuviljad (õunakettad, 3 mm paksused, resti kohta 200 g)	Rest	2	☼	80	4-7
Kividega puuviljad (ploomid)	Rest	2	☼	80	8-10
Juurviljad (porgandid), riivitud, blanšeeritud	Rest	2	☼	80	4-7
Seened lõikudena	Rest	2	☼	60	6-8
Ürdid, puhastatud	1-2 resti	-	☼	60	2-6

## Sissetegemine

Ahjus saate sisse teha puuvilja ja köögivilja.

### **Hoiatus – Vigastuste oht!**

Valesti kuumutatud toiduainetega purgid võivad lõhkeda. Lähtuge tabelis sissetegemise kohta toodud andmetest.

### Purgid

Kasutage üksnes puhtaid ja terveid purke. Kasutage üksnes kuumuskindlaid, puhtaid ja terveid kummitihendeid. Eelnevalt kontrollige üle klambrid ja vedrud.

Üheskoos kuumutage ainult ühesuuruseid ja ühesuguse sisuga purke. Ahjus saate üheaegselt kuumutada kuni kuus ½, 1 või 1½ liitrist purki. Ärge kasutage suuremaid või kõrgemaid purke. Kaaned võivad pealt hüpata.

Purgid ei tohi ahjus kuumutamise ajal üksteisega kokku puutuda.

### Puu- ja köögivilja ettevalmistamine

Kasutage ainult laitmatu kvaliteediga puu- ja juurvilja. Peske seda hoolikalt.

Koorige puu- ja köögivilja, eemaldage seemned või südamed, tükeldage ja laduge purkidesse nii, et ca 2 cm purgi servast jääb vabaks.

### Puuvili

Valage purkides olevatele puuviljatükkidele peale kuum suhkrulahus, millelt olete vahu ära koorinud (ca 400 ml 1-liitri purgi kohta). Ühe liitri vee kohta:

- ca 250 g suhkrut magusate puuviljade puhul
- ca 500 g suhkrut hapude puuviljade puhul

### Köögivilja

Valage purkides olevatele köögiviljatükkidele peale kuum keedetud vesi.

Pühkige purgiservad üle, need peavad olema puhtad. Asetage igale purgile niiske kummirõngas ja kaas. Sulgege purgid klambritega. Asetage purgid universaalpannile nii, et need omavahel kokku ei puutu. Valage universaalpannile 500 ml kuuma vett (ca 80 °C). Seadistage vastavalt tabelis toodud juhistele.

### Kuumutamise lõpetamine

#### Puuvili

Mõne aja pärast hakkab põhjast tõusma mulle. Lülitage seade välja kohe, kui kõikides purkides tõuseb põhjast üles mulle. Võtke purgid pärast toodud järelsoojendusaja möödumist ahjust välja.

#### Köögivilja

Mõne aja pärast hakkab põhjast tõusma mulle. Niipea kui kõikides purkides tõuseb põhjast üles mulle, vähendage temperatuur 120 °C peale ja laske purkidel vastavalt tabelis toodud juhisele suletud ahjus edasi seista, nii et mullide teke jätkub. Pärast selle aja möödumist lülitage seade välja ja kasutage nagu tabelis toodud veel mõne minuti jooksul järelkuumust.



Võtke purgid pärast kuumutamist ahjust välja ja asetage need puhtale rätikule. Ärge pange kuuma purke külmale ega niiskele pinnale. Katke purgid kinni, et kaitsta neid tõmbetuule eest. Eemaldage klambrid alles siis, kui purgid on jahtunud.

### Soovitused seadistused

Tabelis puuvilja ja köögivilja kuumutamise kohta toodud ajad on ligikaudsed. Aegu võib mõjutada ruumi temperatuur, purkide arv, kogus ja purgi sisu temperatuur ja kvaliteet. Andmed käivad 1-liitri ümarate purkide kohta. Enne ümber- või väljalülitamist kontrollige, kas purkides tekib korralikult mulle. Mullide teke algab ca 30-60 minuti pärast.

Kasutatud kuumutusviis:

-  4D-kuum õhk

Roog	Nõu	Tasand	Kuumutusviis	Temperatuur °C	Kestus minutites
<b>Sissetegemine</b>					
Köögivilja, nt porgandid	1-liitrised purgid	1		160-170	kuni mullide tekkeni: 30-40
				120	alates mullide tekkest: 30-40
				-	Järelkuumus: 30
Köögivilja, nt kurgid	1-liitrised purgid	1		160-170	kuni mullide tekkeni: 30-40
				-	Järelkuumus: 30
				-	Järelkuumus: 35
Kividega puuviljad, nt kirsid, ploomid	1-liitrised purgid	1		160-170	kuni mullide tekkeni: 30-40
				-	Järelkuumus: 35
				-	Järelkuumus: 25
Südamega puuviljad, nt õunad, maasikad	1-liitrised purgid	1		160-170	kuni mullide tekkeni: 30-40
				-	Järelkuumus: 25
				-	Järelkuumus: 25

## Ülessulatamine

Sügavkülmutatud puuvilja, köögivilja, linnuliha, liha, kala ja küpsetiste sulatamiseks kasutage funktsiooni Mikrolainerežiim.

Võtke külmutatud toiduained pakendist välja ja asetage mikrolainerežiimil kasutamiseks sobivas nõus restile. Pidage kinni mikrolainerežiimil kasutamiseks sobivate nõude kohta toodud juhistest. → "Mikrolaineahi" lk 16

Asetage rest ahju nii, et "Microwave" kirjaga külg jääb ahju ukse poole ja kumerus on suunatud alla.

Lisatarvikud, mida Te ei kasuta, võtke ahjust välja. Nii saavutate parima küpsetustulemuse ja hoiate kokku elektrienergiat.

### Soovituslikud seadistused

Tabelites toodud ajad on ligikaudsed. Need sõltuvad toiduainete kvaliteedist, külmutustemperatuurist (-18°C) ja struktuurist. Toodud on ajavahemikud. Seadistage

kõigepealt lühem aeg ja vajadusel pikendage seda. Ülessulatamine õnnestub sageli paremini mitmes etapis. Need on märgitud tabelis üksteise all.

**Nõuanne:** Õhukesed toiduained või portsjonid sulavad üles kiiremini kui plokina külmutatud toiduained.













Segage või keerake roogi vahepeal üks kuni kaks korda. Suuri tükke tuleks keerata mitu korda. Vajaduse korral jagage roog vahepeal mitmeks tükiks või võtke juba sulanud tükid ahjust välja.

Laske sulanud roal olla veel 10 kuni 30 minutit väljalülitatud ahjus, et temperatuur ühtlustuks.

**Nõuanne:** Kui Teie kogused on teistsugused kui tabelites, aitab lihtne põhireegel: kaks korda suurem kogus vastab peaaegu kaks korda pikemale kestusele.

Kasutatud kuumutusviis:

-  Mikrolainerežiim

Roog	Tarvik / nõu	Tasand	Kuumutusviis	Mikrolainevõimsus vattides	Kestus minutites
<b>Leib, kuklid</b>					
Leib, 500 g	Kaaneta nõu	1		180	3
				90	10-15
Kuklid	Rest	1		180	5-10
				90	5-10
<b>Koogid</b>					
Kook, mahlane, 500 g	Kaaneta nõu	1		180	5
				90	15-20
Kook, kuiv, 750 g	Kaaneta nõu	1		180	2
				90	10-15
<b>Liha, linnuliha</b>					
Kana, terve, 1,2 kg	Kaaneta nõu	1		180	10
				90	10-15
Linnulihatükid, 250 g*	Kaaneta nõu	1		180	3
				90	5-10
Part, 2 kg*	Kaaneta nõu	1		180	10
				90	30-40
Liha, nt praetükk (toores liha) 800 g	Kaaneta nõu	1		180	15
				90	10-15
Liha, nt praetükk (toores liha) 1 kg	Kaaneta nõu	1		180	15
				90	20-30
Liha, nt praetükk (toores liha) 1,5 kg	Kaaneta nõu	1		180	15
				90	25-35
Lihatükid või lõigud, nt guljašš (toores liha), 500 g	Kaaneta nõu	1		180	8
				90	5-10
Segahakkliha, 200 g*	Kaaneta nõu	1		90	8-15
				180	5
Segahakkliha, 500 g*	Kaaneta nõu	1		180	5
				90	10-15

\* Kui 1/2 ajast on möödunud, keerake teine pool.

Roog	Tarvik / nõu	Tasand	Kuumutusviis	Mikrolainevõimsus vattides	Kestus minutites
Segahakkliha, 800 g*	Kaaneta nõu	1		180	10
				90	15-20
<b>Kala, hautatud, terve, 300 g, nt forell</b>					
Kala, terve, 300 g*	Kaaneta nõu	1		180	3
				90	10-15
Kalafilee, 400 g*	Kaaneta nõu	1		180	5
				90	10-15
<b>Puuvili, köögivili</b>					
Marjad, 300 g	Kaaneta nõu	1		180	5-10
Köögivili, 600 g	Kaaneta nõu	1		180	10
				90	8-13
<b>Muu</b>					
Või pehmendamine, 125 g	Kaaneta nõu	1		90	7-9

\* Kui 1/2 ajast on möödunud, keerake teine pool.

## Toidu soojendamine mikrolainerežiimil

Mikrolainerežiimil saate roogi soojendada või ühekorruga sulatada ja soojendada.

Võtke valmisroad pakendist välja. Mikrolaineahjus kasutamiseks sobivas nõus soojeneb roog kiiremini ja ühtlasemalt. Roa erinevad komponendid võivad soojeneda eri kiirusega.

Õhemad road küpsevad kiiremini kui paksemad. Seetõttu jaotage roog nõus ühtlaselt ja võimalikult õhukese kihina. Ärge laduge toiduaineid mitmes kihis üksteise peale.

Katke road kaanega. See tagab parema küpsetamistulemuse. Kui Teil ei ole nõu jaoks sobivat kaant, kasutage taldrikut või spetsiaalset mikrolaineahjus kasutamiseks sobivat fooliumi.

Segage või keerake roogi vahepeal kaks kuni kolm korda. Temperatuuri ühtlustamiseks jätke road pärast soojendamist veel 1 kuni 2 minutiks seisma.

Beebitoidu soojendamisel asetage lutipudel restile ilma luti ja kaaneta. Pärast kuumutamist loksutage või segage korralikult läbi, kindlasti kontrollige temperatuuri.

Roogade mõjul läheb nõu kuumaks. Nõu võib olla väga kuum ka üksnes mikrolainerežiimi puhul.

**Nõuanne:** Kui Teie kogused on teistsugused kui tabelites, aitab lihtne põhireegel: kaks korda suurem kogus vastab peaaegu kaks korda pikemale kestusele.

### Hoiatus – Põletusohu!

Vedelike kuumutamisel võib tekkida olukord, et vedelik kuumeneb üle keemistemperatuuri, ilma et põhjast tõuseksid üles tüüpilised aurumullid. Juba nõu minimaalne rappumine võib põhjustada kuuma vedeliku äkilise ülekeemise ja laialipritsumise. Vedelike kuumutamisel asetage nõusse alati lusikas. Nii väldite vedeliku ülekeemist.

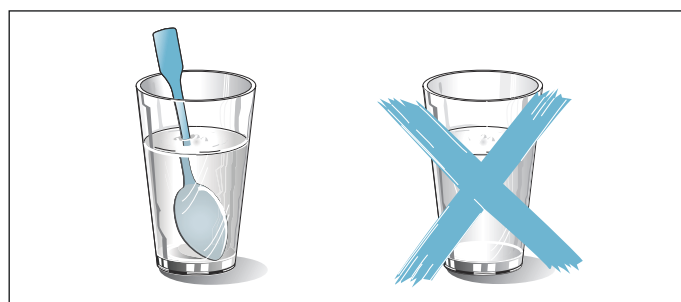

### Tähelepanu!

Sädemete teke: metallist esemed, näiteks klaasis olev lusikas, peavad jääma ahju seintest ja ukse siseküljest vähemalt 2 cm kaugusel. Sädemed võivad purustada ukse siseklaasi.

### Soovituslikud seadistused

Tabelist leiate andmed paljude roogade ja jookide soojendamiseks mikrolainerežiimil. Tabelites toodud ajad on ligikaudsed. Need sõltuvad kasutatavast nõust, toiduainete kvaliteedist, temperatuurist ja struktuurist. Toodud on ajavahemikud. Seadistage kõigepealt lühem aeg ja vajadusel pikendage seda.

Tabelis toodud andmed kehtivad roogade asetamisel külma ahju.















Kui Teie roa jaoks andmed puuduvad, võtke aluseks tabelis olev sarnane roog.

Lisatarvikud, mida Te ei kasuta, võtke ahjust välja. Nii saavutate parima küpsetustulemuse ja hoiate kokku elektrienergiat.

Pärast valmistamist pühkige ahjukamber puhtaks.

Kasutatud kuumutusviis:

-  Mikrolainerežiim

Roog	Nõu	Tasand	Kuumutusviis	Mikrolainevõimsus vattides	Kestus minutites
<b>Jookide soojendamine</b>					
200 ml (hästi läbi segada)	Kaaneta nõu	1		1000	1-3
400 ml (hästi läbi segada)	Kaaneta nõu	1		1000	2-6
<b>Beebitoidu soojendamine</b>					
Piimapudolid, 150 ml (hästi läbi segada)	Kaaneta nõu	1		360	1-3
<b>Köögivili, jahutatud</b>					
250 g	Kaanega kaetud nõu	1		600	3-8
<b>Köögivili, külmutatud</b>					
lahtiselt, 250 g	Kaanega kaetud nõu	1		600	8-12
Spinat, plokina külmutatud, 450 g	Kaanega kaetud nõu	1		600	11-16
<b>Road, jahutatud</b>					
Portjonroog, 1 portsjon	Kaanega kaetud nõu	1		600	4-8
Supp, ühepajatoit, 400 ml	Kaanega kaetud nõu	1		600	5-7
Lisandid, nt nuudlid, klimbid, kartulid, riis	Kaanega kaetud nõu	1		600	5-10
Vormiroad, 400 g, nt lasanje, kartuligratään	Kaaneta nõu	1		600	5-10
<b>Road, külmutatud</b>					
Portjonroog, 1 portsjon	Kaanega kaetud nõu	1		600	11-15
Supp, ühepajatoit, 200 ml (hästi läbi segada)	Kaanega kaetud nõu	1		1000	2-4
Lisandid, 500 g, nt nuudlid, klimbid, kartulid, riis	Kaanega kaetud nõu	1		600	7-10
Vormiroad, 400 g, nt lasanje, kartuligratään	Kaanega kaetud nõu	1		600	11-15

## Soojana hoidmine

Valminud roogi saate kuumutusviisil Ühalt-/altkuumutus temperatuuril 70 °C soojana hoida. Nii hoiate ära kondensaatiiskuse tekke ja ei pea ahju kuivaks pühkima.

Ärge hoidke valminud roogi soojana üle kahe tunni. Pidage meeles, et mõned road küpsevad soojana hoidmise ajal edasi. Vajaduse korral pange peale kaas.

## Kontrollroad

Need tabelid töötati välja kontrolliasutuste poolt, et kergendada seadme kontrollimist.

Kooskõlas standarditega EN 60350-1:2013 ja/või IEC 60350-1:2011 ja standardiga EN 60705:2012, IEC 60705:2010.

## Küpsetamine

Ühel ajal ahju asetatud plaatidel või vormides ei pruugi küpsetised valmida üheaegselt.

Kahel tasandil küpsetamise tasandid:

- Universaalpann: tasand 3  
Küpsetusplaat: tasand 1

## Kattega õunakook

Kattega õunakook ühel tasandil: asetage tumedad lahtikäivad vormid nihutatult üksteise kõrvale.

## Suhkrubiskviit

Suhkrubiskviit kahel tasandil: Asetage lahtikäivad vormid diagonaalselt üksteise kohale restidele.

## Märkused

- Tabelis toodud andmed kehtivad roogade asetamisel külma ahju.
- Järgige tabelites ahju eelkuumenemise kohta esitatud juhiseid. Väärtused kehtivad ilma kiirkuumutuseta.
- Küpsetamiseks valige esmalt toodud temperatuuridest madalaim temperatuur.

Kasutatud kuumutusviis:

-  4D-kuum õhk



Roog	Tarvik / nõu	Tasand	Kuumutusviis	Temperatuur °C	Kestus minutites
<b>Küpsetamine</b>					
Väikesed küpsised	Küpsetusplaat	1		140-150*	25-35
Väikesed koogid	Küpsetusplaat	1		150*	20-30
Väikesed koogid, 2 tasandit	Universaalpann + küpsetusplaat	3+1		140*	30-40
Suhkrubiskviit	Lahtikäiv vorm Ø26 cm	1		160-170**	30-45
Kattega õunakook	2x tumedast metallist vormi Ø20 cm	1		160-170	70-80
* 5 min eelkuumutada, ärge kasutage kiirkuumutusfunktsiooni					
** eelkuumutada, ärge kasutage kiirkuumutusfunktsiooni					

### Grillimine

Lisaks asetage sisse universaalpann. Vedelik tilgub pannile ja ahi jääb puhtamaks.

Kasutatud kuumutusviis:

-  Laiapinnaline grill

Roog	Tarvik	Tasand	Kuumutusviis	Grillimisrežiim	Kestus minutites
<b>Grillimine</b>					
Röstsai pruunistamine	Rest	3		3	3-6
Loomalihahamburger, 12 tk*	Rest	2		3	20-30
* kui 2/3 koguaegast on möödunud, keerake teine pool					



### Toidu valmistamine mikrolainerežiimil

Kasutage alati mikrolainerežiimi taluvat kuumuskindlat nõud. Pidage kinni mikrolainerežiimil kasutamiseks sobivate nõude kohta toodud juhistest.

→ "Mikrolaineahi" lk 16

Asetage rest nõuga ahju nii, et "Microwave" kirjaga külg jääb ahju ukse poole ja kumerus on suunatud alla.

Kasutatud kuumutusviisid:

-  4D-kuum õhk
-  Õhuringlusega grill
-  Mikrolainerežiim

Roog	Tarvik / nõu	Tasand	Kuumutusviis	Temperatuur °C	Mikrolainevõimsus vattides	Kestus minutites
<b>Ülessulatamine mikrolainerežiimil</b>						
Liha	Kaaneta nõu	1		-	180	5
					90	10-15
<b>Küpsetamine mikrolainerežiimil</b>						
Munaroog	Kaaneta nõu	1		-	360	20
					180	20-25
Biskviit	Kaaneta nõu	1		-	600	7-9
Pikkpoiss	Kaaneta nõu	1		-	600	22-27
<b>Hautamine mikrolainerežiimiga kombineeritult</b>						
Kartulivorm	Kaaneta nõu	1		150-170	360	25-30
Koogid	Kaaneta nõu	1		190-210	90	18-23
Kana*	Kaaneta nõu	1		180-200	360	25-35
* pärast 2/3 koguaega möödumist keerata teine pool						

BSH Hausgeräte GmbH  
Carl-Wery-Str. 34  
81739 München, GERMANY

[siemens-home.com](http://siemens-home.com)

Tootnud BSH Hausgeräte GmbH ettevõtte Siemens AG kaubamärgi litsentsi all



9001112441  
951130