



SIEMENS



Стиральная машина

WM16Y792OE, WM14Y792OE

siemens-home.com/welcome

ru Инструкция по эксплуатации и установке

Register
your
product
online

Ваша новая стиральная машина

Вы приобрели стиральную машину марки Siemens.

Пожалуйста, уделите несколько минут для чтения, чтобы ознакомиться с преимуществами Вашей стиральной машины.

В целях обеспечения соответствия высоким стандартам качества марки Siemens каждая стиральная машина, выпускаемая с нашего завода, прошла тщательную проверку на предмет надежности и безупречной работы.

Дополнительную информацию о наших продуктах, принадлежностях, запчастях и сервисе Вы найдете на нашем сайте в Интернете www.siemens-home.com или получите, обратившись в один из наших центров сервисного обслуживания.

Если инструкция по эксплуатации и установке описывает различные модели, то в соответствующих местах указывается на различия.



Пользоваться стиральной машиной разрешается только после прочтения этой инструкции по эксплуатации и установке!



Правила отображения

⚠ Предупреждение!

Комбинация данного символа и сигнального слова указывает на потенциально опасную ситуацию. Несоблюдение может стать причиной тяжелых травм и даже смерти.

Внимание!

Данное сигнальное слово указывает на потенциально опасную ситуацию. Несоблюдение может нанести ущерб материальным ценностям и окружающей среде.

Указание/рекомендация

Указания по оптимальному использованию прибора/полезная информация.

1. 2. 3. / a) b) c)

Пошаговые действия отображаются посредством цифр либо букв.

■ / -

Перечисления отображаются посредством клетки либо дефиса.

Содержание

	Использование по назначению 5		Дополнительные программные установки/опции (* в зависимости от модели) 23
	Указания по технике безопасности 6	speedPerfect 	23
	Электрическая безопасность 6	ecoPerfect 	23
	Опасность травмирования 6	Предв. стирка *	24
	Безопасность для детей 7	Доп. Полоскан. *	24
	Защита окружающей среды 8	Вода плюс *	24
	Упаковка/Отслуживший прибор. 8	Защита от сминания *	24
	Рекомендации по экономии. 8	Замачивание *	24
	Кратко о самом важном 9	Без отжима *	24
	Знакомство с прибором 10	ночная стирка *	25
	Стиральная машина 10	Система выведения пятен 25	
	Панель управления. 11		Управление прибором 26
	Дисплей. 12	Подготовка стиральной машины к работе 26	
	Загрузка 14	Включение прибора/выбор программы 26	
	Подготовка белья 14	Изменение предварительных программных установок 26	
	Сортировка белья. 14	Выбор дополнительных программных установок 27	
	Моющее средство 15	Загрузка белья в барабан 27	
	Правильный выбор моющего средства 15	Дозировка и загрузка средств для стирки и ухода за бельем 28	
	Экономия электроэнергии и моющего средства. 15	Запуск программы 29	
	Обзор программ 16	Блокировка 30	
	Программы на переключателе программ. 16	Дозагрузка белья 31	
	Подкрахмаливание 22	Изменение программы 31	
	Крашение/Обесцвечивание 22	Прерывание программы 31	
	Memory (в зависимости от модели) 22	Конец программы с установкой Без отжима. 31	
	Предварительные программные установки 22	Конец программы 31	
	Температура 22	Выгрузка белья/выключение прибора 32	
	Скорость отжима 22		Установки прибора 32
	Окончание через 23		Сенсорная техника 33
		Автоматическая дозировка 33	
		Система контроля дисбаланса 33	
		Аква-сенсор 33	
		Сенсор/Индикатор загрузки. 33	
		Рекомендованная дозировка 33	

	Чистка и техническое обслуживание	33
	Корпус машины/Панель управления	34
	Барaban	34
	Удаление накипи	34
	Кювета для моющего средства и её корпус	34
	Засор откачивающего насоса, аварийный слив	35
	Шланг слива воды на месте подсоединения к сифону засорен . .	36
	Засорение фильтра в шланге для подачи воды.	36
	Что делать в случае неисправности?	37
	Экстренная разблокировка	37
	Указания на дисплее	38
	Что делать в случае неисправности?	39
	Сервисная служба	41
	Параметры расхода	42
	Расход воды и электроэнергии, продолжительность программы и остаточная влажность для основных программ стирки	42
	Технические характеристики	43

	Установка и подключение.	43
	Комплект поставки	43
	Указания по технике безопасности.	44
	Место установки	44
	Установка на цоколе или на деревянной опоре	44
	Установка на платформе с выдвижным ящиком	45
	Встраивание прибора под столешницу или в шкаф в кухонном гарнитуре	45
	Снятие транспортировочных креплений	45
	Длина шлангов и кабеля	46
	Подача воды	46
	Слив воды	47
	Выравнивание	48
	Электрическое подключение	49
	Перед первой стиркой	50
	Транспортировка	50
	Гарантия на систему «Аква-стоп»	51



Использование по назначению

- Исключительно для использования в частном домашнем хозяйстве и в домашних условиях.
- Стиральная машина предназначена для стирки текстильных изделий, стирающихся в машине, и шерсти, стирающейся вручную в растворе моющего средства.
- Для эксплуатации с использованием холодной питьевой воды, стандартных моющих средств и средств для ухода за бельем, предназначенных для использования в стиральных машинах.
- При дозировке всех моющих, бытовых и чистящих средств, а также средств для ухода за бельем обязательно соблюдайте рекомендации изготовителя.
- Детям в возрасте старше 8 лет, а также лицам с ограниченными физическими, сенсорными или умственными способностями или с недостатком опыта и знаний разрешается пользоваться стиральной машиной **под присмотром** ответственных за их безопасность лиц или **после получения от них соответствующих указаний**. Детям запрещено выполнять работы по чистке и техническому обслуживанию без присмотра ответственных за их безопасность лиц.
- Не подпускайте детей младше 3-х лет к стиральной машине.
- Данный прибор предназначен для использования на высоте не более 4000 м над уровнем моря.
- Не позволяйте домашним животным находиться вблизи стиральной машины.

Перед тем, как пользоваться прибором: Внимательно прочтите инструкцию по эксплуатации и установке, а также всю прилагаемую к стиральной машине документацию информационного содержания, и действуйте в соответствии с приведенными там указаниями. Сохраните документацию для дальнейшего использования или для передачи ее следующему владельцу.

Указания по технике безопасности

Электрическая безопасность

Предупреждение

Опасно для жизни!

Прикосновение к элементам, находящимся под напряжением, опасно для жизни.

- При извлечении вилки из розетки тяните всегда только за вилку, а не за кабель, в противном случае он может получить повреждения.
- Штепсельную вилку брать только сухими руками.

Опасность травмирования

Предупреждение

Опасность травмирования!

- При поднятии стиральной машины за выступающие детали (напр., загрузочный люк), эти детали могут отломаться и нанести травмы. Не поднимайте стиральную машину за выступающие детали.
- Запрещено взбираться на стиральную машину – это может привести к поломке крышки и к травмам. Не становитесь на стиральную машину.

- Запрещено опираться и садиться на открытый загрузочный люк - это может привести к опрокидыванию стиральной машины и к травмам. Не опирайтесь на открытый загрузочный люк.
- Касание руками вращающегося барабана может привести к травмам рук. Не касайтесь руками вращающегося барабана. Дождитесь полной остановки барабана.

Предупреждение

Опасность ошпаривания!

При стирке при высокой температуре соприкосновение с горячим стиральным раствором (напр., во время откачивания горячего стирального раствора в умывальник) может привести к ошпариванию. Не касайтесь руками горячего стирального раствора.

Безопасность для детей

Предупреждение

Опасно для жизни!

Играя со стиральной машиной, дети могут оказаться в опасной для жизни ситуации или получить травмы.

- Не оставляйте детей вблизи стиральной машины без присмотра!
- Детям запрещено играть со стиральной машиной.

Предупреждение

Опасно для жизни!

Дети могут закрыться в приборе и подвергнуть свою жизнь опасности.

Для выбывших из эксплуатации приборов:

- Извлеките штепсельную вилку из розетки.
- Перережьте сетевой кабель и выбросьте вместе со штепсельной вилкой.
- Сломайте замок загрузочного люка.

Предупреждение

Опасность удушья!

Дети могут во время игры завернуться в упаковку, пленку или элементы упаковки или натянуть их себе на голову и задохнуться.

Не позволяйте детям играть с упаковкой, пленкой и частями упаковки.

Предупреждение

Опасность отравления!

Средства для стирки и ухода за бельем могут при попадании вовнутрь организма приводить к отравлениям.

Храните средства для стирки и ухода за бельем в недоступном для детей месте.

Предупреждение

Раздражения глаз и кожи!

Контакт со средствами для стирки и ухода за бельем может вызывать раздражения глаз и кожи.

Храните средства для стирки и ухода за бельем в недоступном для детей месте.

Предупреждение

Опасность травмирования!

При стирке при высокой температуре стекло загрузочного люка сильно нагревается.

Не позволяйте детям касаться горячего загрузочного люка.

Защита окружающей среды

Упаковка/Отслуживший прибор





Утилизировать упаковку в соответствии с экологическими требованиями. Данный прибор имеет отметку о соответствии европейским нормам 2012/19/EU утилизации электрических и электронных приборов (waste electrical and electronic equipment - WEEE). Данные нормы определяют действующие на территории Евросоюза правила возврата и утилизации старых приборов.

Рекомендации по экономии

- Загружайте максимальное количество белья для соответствующей программы. → **"Обзор программ"** на страница 16
- Белье средней степени загрязнения стирать без предварительной стирки.
- Экономия электроэнергии и моющего средства при легкой и средней степени загрязнения белья. → Страница 15
- Значения устанавливаемой температуры соотносятся со стандартными указаниями по уходу на этикетке текстильных изделий. Указанные на машине значения температуры могут отличаться от них для обеспечения оптимальной комбинации экономии электроэнергии и результата стирки.

- **Указания по расходу воды и электроэнергии:** → Страница 12
Индикаторы показывают относительные значения расхода электроэнергии и/или воды в выбранных программах. Чем больше индикаторных элементов отображается, тем выше расход воды/электроэнергии. Вы можете сравнить значения расхода в программах с помощью выбора различных настроек и, при необходимости, остановить выбор на более экономичных настройках программы.



-  Расход энергии
-  Расход воды

- **Режим энергосбережения:**
Подсветка дисплея гаснет через несколько минут, клавиша ►► мигает. Для включения подсветки нажмите на любую клавишу. Режим энергосбережения не активируется во время выполнения программы.
- **Автоматическое выключение:** если прибор не используется в течение длительного времени, он может автоматически отключиться перед запуском и после окончания программы в целях экономии электроэнергии. Для включения прибора нажмите снова на клавишу главного выключателя. → **"Установки прибора"** на страница 32
- Если после стирки белье будет сушиться в сушильной машине, следует устанавливать скорость отжима в соответствии с указаниями изготовителя сушильной машины.

Кратко о самом важном

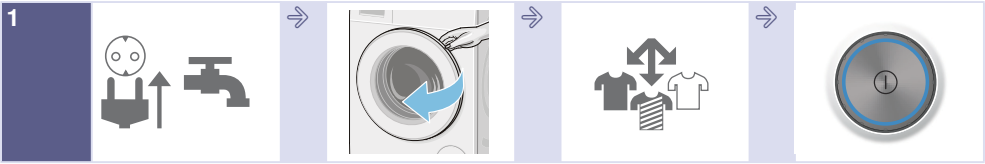

1 Вставьте вилку сетевого шнура в розетку. Откройте кран подачи воды.

Откройте дверцу загрузочного люка.

Рассортируйте бельё.

Для включения нажмите клавишу .

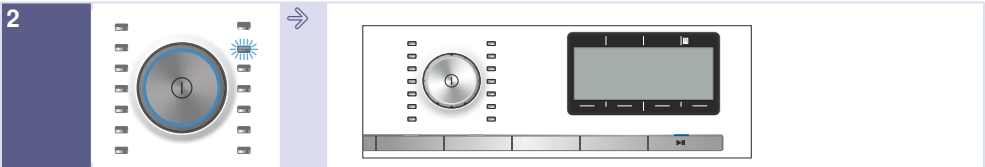

2 Выберите программу, например, **Синтетика**.

При необходимости изменение предварительных настроек выбранной программы и/или дополнительный выбор настроек программы/опций.

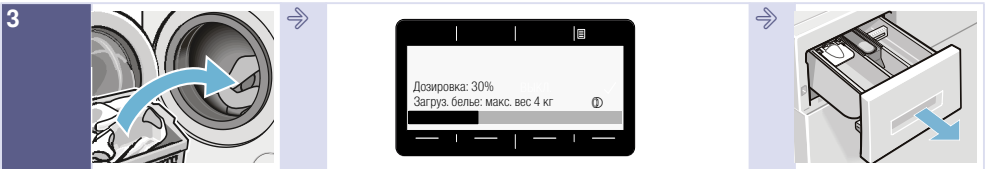

3 Загрузите бельё.

Обратите внимание на максимальный объём загрузки (в зависимости от модели) на дисплее.

Откройте отсек для моющих средств.

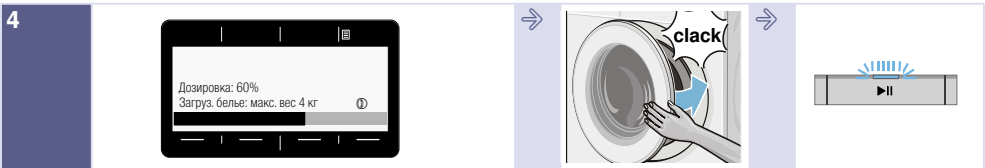

4 Дозируйте моющее средство в соответствии с рекомендованной дозировкой.

Закройте дверцу загрузочного люка.

Запустите программу.



5 Окончание программы

Для выключения нажмите клавишу .

Закройте кран подачи воды (для моделей без системы «AquaStop»).

Знакомство с прибором

Стиральная машина

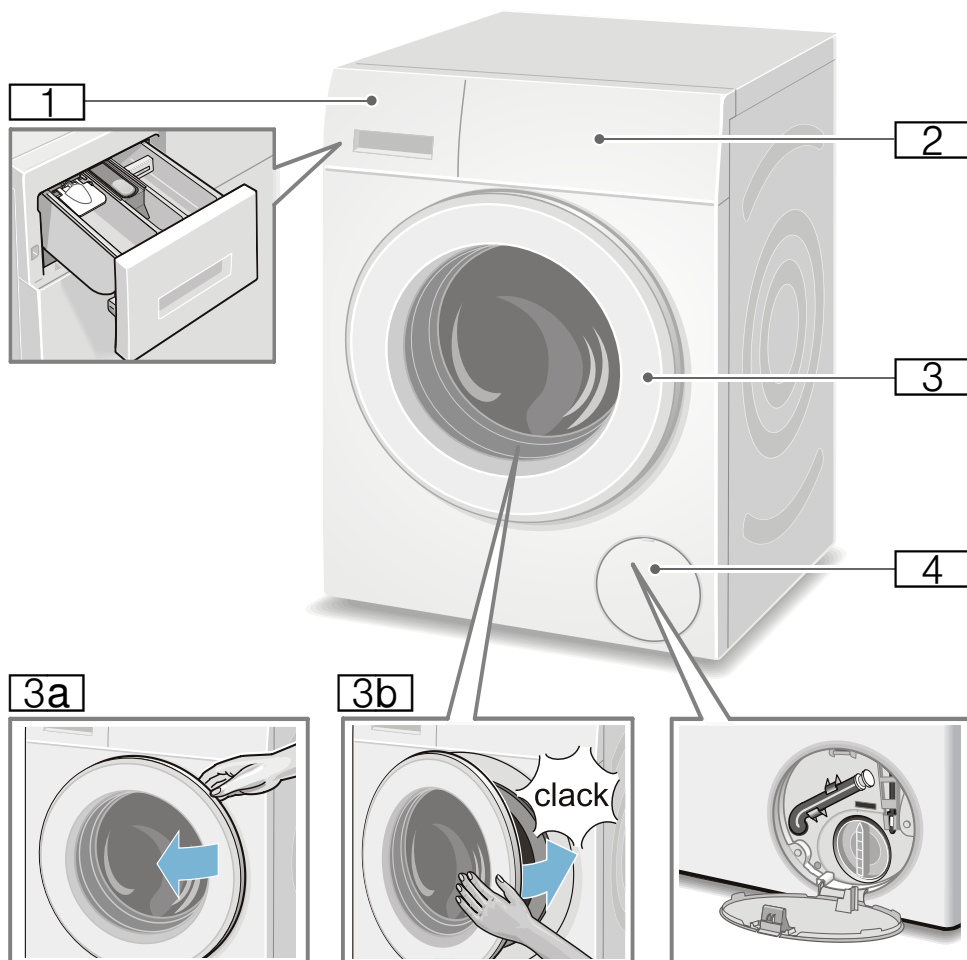

- 1** Кювета для моющих средств
→ Страница 28
- 2** Панель управления/Дисплей
- 3** Дверца загрузочного люка с ручкой
- 3a** Открыть дверцу загрузочного люка

- 3b** Закрыть дверцу загрузочного люка.
- 4** Крышка отсека для сервисного обслуживания

Панель управления

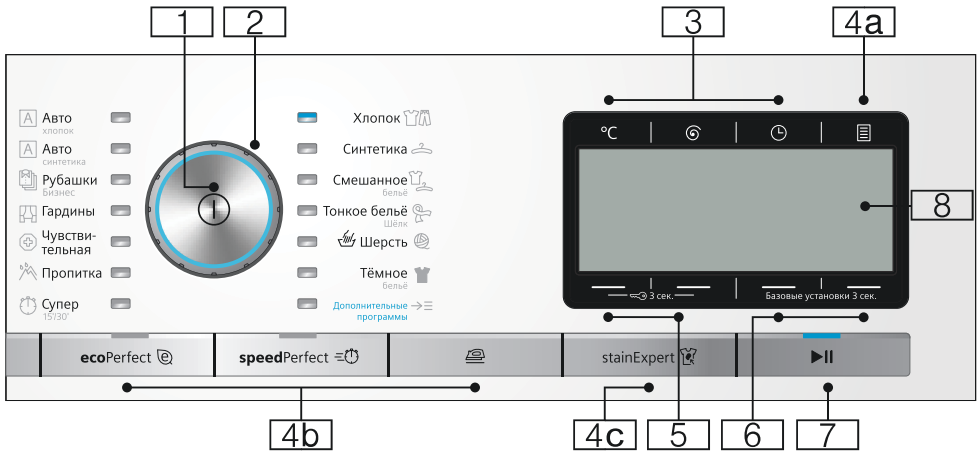

Указание: Все клавиши (кроме главного выключателя) являются высокочувствительными, для их активации достаточно лёгкого прикосновения.

- 1** **Главный выключатель**
Для включения/выключения стиральной машины:
Нажмите клавиш ①.
- 2** **Программатор**
Для выбора программы. Программатор можно поворачивать в обоих направлениях.
Обзор программ
→ Страница 16
- 3** **Клавиши для изменения предварительных настроек программы:** → Страница 22
- Температура (°C),
 - Скорость отжима (⊙),
 - Окончание через (⌚)
- 4** **Клавиши для выбора дополнительных предварительных настроек программы:**
- 4a** Опции (☰) → Страница 12,
→ Страница 23

- 4b** ecoPerfect ™, speedPerfect =⊕, Защита от сминания (🛡)
- 4c** **Система выведения пятен (stainExpert 🦋)** для выбора пятен
→ Страница 12,
→ Страница 25
- 5** Клавиши **Блокировка** (⏸ 3 сек.) для активации/деактивации функции блокировки для безопасности детей → Страница 30
- 6** Клавиши **Базовые установки 3 сек.** для изменения установок прибора, например, сигналов клавиш, обзора всех выбираемых установок прибора
→ Страница 13,
→ Страница 32
- 7** **Клавиша ▶▶ для:**
- запуска программы,
 - прерывания программы, например, для дозагрузки белья → Страница 31,
 - отмены программы
→ Страница 31
- 8** **Дисплей** для установок и информации → Страница 12

Дисплей

Главное меню после выбора программы

например, **Синтетика**

Стрелки на дисплее показывают, в каком направлении можно изменить предварительные установки программы вместе с находящимися сверху или снизу клавишами.

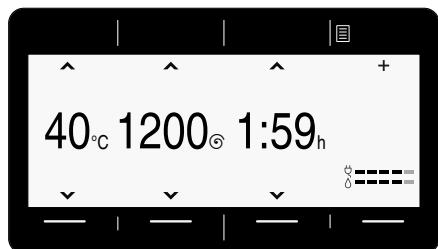

Дополнительные программы программы выбраны

и, например, программу **Отжим** :

Нажатием клавиш под стрелками можно выбрать требуемую программу. Выбор подтверждается галочкой.



Подождите или нажмите клавишу **Главное меню** и вернитесь обратно, выбранная программа отображается на дисплее.

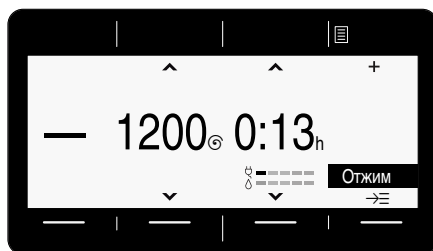

Для изменения программы нажмите клавишу под выделенной чёрным цветом программой.

Выбрана клавиша Опции (☰)

и, например, опцию **Без отжима** (☐):

Выберите опцию нажатием клавиш под обеими стрелками слева. Выберите нажатием обеих правых клавиш значение индикации. Выбранные опции сразу активируются и отображаются на дисплее.

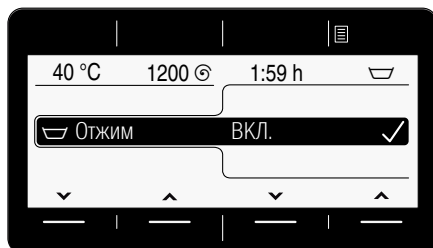



Подождите или нажмите клавишу **Опции** (☰) и вернитесь в главное меню.

Выбрана клавиша Система выведения пятен (stainExpert)

и, например, вид пятна **Трава** :

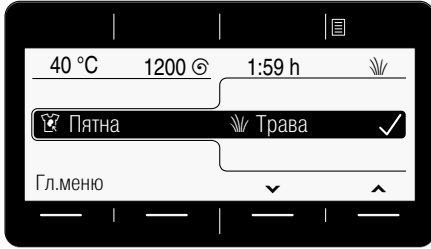
Выберите нажатием обеих правых клавиш вид пятна. Выбранный вид пятна сразу активируется и отображается на дисплее.



Подождите или нажмите клавишу **Гл. меню** или **Система выведения пятен** (stainExpert ) и вернитесь в главное меню.

Выбраны клавиша Базовые установки 3 сек.

Теперь измените установку прибора: например, уровень громкости **Сигнал** → *Страница 32*

Выберите установку нажатием клавиш под обеими стрелками слева. Выберите нажатием обеих правых клавиш значение индикации. Выбор подтверждается галочкой.

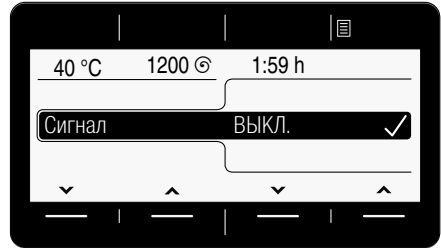

Подождите или нажмите клавиши **Базовые установки 3 сек.** (снова нажмите и удерживайте) и вернитесь в главное меню.



Загрузка

Подготовка белья

Внимание!

Повреждения прибора и текстильных изделий

Посторонние предметы (напр., монеты, канцелярские скрепки, иголки, гвозди) могут привести к порче белья и повреждению деталей стиральной машины.

При подготовке белья к стирке необходимо соблюдать следующее:

- Извлеките всё из карманов.

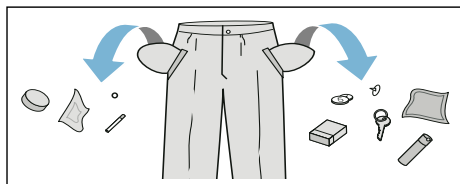

- Проследите, в частности, чтобы в карманах не осталось металлических предметов (скрепок и т.п.).
- Тонкое белье стирайте в сетке/мешочке (чулки, бюстгалтеры с дужками и т.п.).
- Закройте замки-молнии, застегните пуговицы на белье.
- Вычистите щеткой песок из карманов и отворотов.
- Снимите крючки со штор или свяжите их в сетке/мешочке.

Сортировка белья

Сортируйте бельё в соответствии с рекомендациями по уходу и данными изготовителя на этикетках по уходу за изделиями, а также в соответствии:

- с видом ткани/волокон
- с цветом

Указание: Бельё может линять. Стирайте белое и цветное бельё раздельно. Новое цветное бельё следует стирать первый раз отдельно.

- **Загрязнение**
Стирайте вместе бельё одной степени загрязнения. Информацию о некоторых примерах степени загрязнения см.

→ Страница 15

- **лёгкая:** без предварительной стирки, при необходимости выберите установку **speedPerfect**
- **средняя**
- **сильная:** уменьшите объём загрузки и выберите программу с предварительной стиркой
- **пятна:** удаляйте/обрабатывайте пятна как можно раньше. Сначала промокните мыльным раствором/не трите. Затем постирайте бельё, выбрав соответствующую программу. Для удаления стойких/засохших пятен может потребоваться несколько стирок.

- Символы на этикетках по уходу за изделиями

Указание: Цифры в символах указывают на максимально допустимую температуру стирки.

- подходит для обычной стирки; например, с программой Хлопок
- требуется бережная стирка; например, с программой Синтетика
- требуется особо бережная стирка; например, с программой Тонкое бельё/Шёлк
- подходит для ручной стирки; например, с программой Шерсть
- не предназначено для машинной стирки.

Моющее средство

Правильный выбор моющего средства

Правильный выбор средства для стирки, температуры и обработки белья зависит от информации по уходу за изделиями.
→ также www.sartex.ch

На Интернет-сайте www.cleanright.eu Вы найдете большое количество дополнительной информации о бытовых средствах для стирки, ухода и очистки.

- **Универсальное моющее средство с оптическими осветлителями**
подходит для стирки стойкого к кипячению белого белья из хлопка и льна
Программа: Хлопок / Холодная - макс. 90 °C
- **Моющее средство для цветного белья без отбеливателя и оптических осветлителей**
подходит для стирки цветного белья из хлопка и льна
Программа: Хлопок / Холодная - макс. 60 °C
- **Моющее средство для цветного/деликатного белья без оптических осветлителей**
подходит для цветного белья из легких в уходе тканей, синтетики
Программа: Синтетика / Холодная - макс. 60 °C
- **Средство для стирки тонкого белья**
подходит для деликатных тонких изделий, шелка и вискозы
Программа: Тонкое белье/Шелк / Холодная - макс. 40 °C
- **Средство для стирки шерсти**
подходит для шерсти
Программа: Шерсть / Холодная - макс. 40 °C

Экономия электроэнергии и моющего средства

Вы можете уменьшить расход энергии (путем снижения температуры стирки) и количество моющего средства при стирке белья легкой и обычной степени загрязнения.

Экономия	Степень загрязнения/Указание
<p>Сниженная температура и количество моющего средства в соответствии с рекомендованной дозировкой</p>  <p>Температура в соответствии с указаниями на этикетке по уходу и количество моющего средства в соответствии с рекомендованной дозировкой/сильной степенью загрязнения</p>	<p>Слабо Загрязнения и пятна не видны. Белье впитало запах тела. Пример:</p> <ul style="list-style-type: none"> ■ лёгкая летняя/спортивная одежда (после кратковременного ношения), ■ футболки, рубашки, блузки (макс. после однодневного ношения), ■ гостевое постельное белье и полотенца (после однодневного использования)
	<p>Норма Видны загрязнения и/или небольшие пятна. Пример:</p> <ul style="list-style-type: none"> ■ футболки, рубашки, блузки (после многократного ношения, с запахом пота), ■ полотенца, постельное белье (после использования до 1 недели)
	<p>Сильная Видны сильные загрязнения и/или пятна. Пример: кухонные полотенца, детская одежда, рабочая одежда.</p>

Указание: При дозировании любых моющих и чистящих средств, средств для ухода обязательно соблюдайте рекомендации изготовителя.

Обзор программ





Программы на переключателе программ





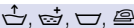

Программа/Вид белья/Указания	Установки
Название программы Краткая информация о программе и её использовании для определённых текстильных изделий.	Макс. загрузка Выбираемая Температура ; (☼ = холодная) Выбираемая Скорость отжима ; 0 = без отжима, только слив Выбираемые дополнительные программные установки*
Хлопок Ноские текстильные изделия, стойкие к кипячению текстильные изделия из хлопка или льна Указания <ul style="list-style-type: none"> ■ При установке ecoPerfect ☉ температура стирки ниже, чем выбранная температура. Если необходимо, чтобы раствор моющего средства достиг определённой температуры, запустите программу без выбора установки ecoPerfect ☉, при необходимости выберите более высокую температуру. ■ При установке speedPerfect ☹ подходит в качестве короткой программы для белья с лёгкой степенью загрязнения. 	9 кг/5*** кг ☼ - 90 °C 0-1600** об/мин ☉, ☹, ☼, ☽, ☾, ☿, ☺, ☻, ☼, ☽, ☾, ☿, ☺, ☻, ☼, ☽, ☾, ☿, ☺, ☻
Синтетика Текстильные изделия из синтетических или смешанных тканей	4 кг ☼ - 60 °C 0-1200** об/мин ☉, ☹, ☼, ☽, ☾, ☿, ☺, ☻, ☼, ☽, ☾, ☿, ☺, ☻
Смешанное бельё Смешанная партия белья из хлопка и синтетических тканей	4 кг ☼ - 40 °C 0-1600** об/мин ☉, ☹, ☼, ☽, ☾, ☿, ☺, ☻, ☼, ☽, ☾, ☿, ☺, ☻
* Программы и дополнительные программные установки в зависимости от модели. Предлагаемые программы/установки можно выбрать непосредственно на панели управления или Дополнительные программы программы, а также через Опции (☼). ** Макс. скорость отжима в зависимости от модели и программы *** Уменьшенный объём загрузки при выборе установки speedPerfect ☹	

Программа/Вид белья/Указания	Установки
<p>Тонкое бельё / Шёлк</p> <p>Для деликатного тонкого белья, например, из шёлка, сатина, синтетики или смешанных волокон (например, шёлковые блузки, шали)</p> <p>Указание: . Используйте пригодное для применения в стиральной машине средство для стирки тонкого белья или шёлка.</p>	<p>2 кг</p> <p> - 40 °C</p> <p>0-800** об/мин</p> <p> , , , , , , </p>
<p> Шерсть</p> <p>Текстильные изделия для ручной или машинной стирки из шерсти или с шерстью в составе</p> <p>Особенно бережная программа стирки для предотвращения усадки ткани, более продолжительные паузы во время выполнения программы (текстильные изделия лежат в стиральном растворе)</p> <p>Указания</p> <ul style="list-style-type: none"> ■ Шерсть животного происхождения, например, ангоры, альпаки, ламы, овечья. ■ Используйте пригодное для машинной стирки моющее средство для шерсти. 	<p>2 кг</p> <p> - 40 °C</p> <p>0-800** об/мин</p> <p> , </p>
<p>Чувствительная</p> <p>Прочные текстильные изделия из хлопка или льна</p> <p>Указание: . Подходит, в первую очередь, для белья с высокими требованиями к гигиене или для особенно чувствительной кожи, благодаря более длительной стирке при определённой температуре, повышенному уровню воды и более длительному полосканию.</p>	<p>7 кг/5*** кг</p> <p> - 60 °C</p> <p>0-1600** об/мин</p> <p> , , , , , , , </p>
<p>Супер 15' / 30'</p> <p>Очень короткая программа ок. 15 / 30 минут, пригодна для небольшого объёма легко загрязнённого белья</p>	<p>2 / 3,5 кг</p> <p> - 40 °C</p> <p>0-1200** об/мин</p> <p>-</p>
<p>Супер 60' *</p> <p>Очень короткая программа ок. 60 минут, пригодна для небольшого объёма легко загрязнённого белья</p>	<p>5 кг</p> <p> - 40 °C</p> <p>0-1600** об/мин</p> <p>-</p>
<p>Тёмное бельё</p> <p>Тёмные текстильные изделия из хлопка и из синтетики; текстильные изделия стирайте, вывернув наизнанку.</p>	<p>3,5 кг</p> <p> - 40 °C</p> <p>0-1200** об/мин</p> <p> , , , , , , , </p>
<p>* Программы и дополнительные программные установки в зависимости от модели. Предлагаемые программы/установки можно выбрать непосредственно на панели управления или Дополнительные программы программы, а также через Опции ().</p> <p>** Макс. скорость отжима в зависимости от модели и программы</p> <p>*** Уменьшенный объём загрузки при выборе установки speedPerfect </p>	

Программа/Вид белья/Указания	Установки
<p>Микроволокно *</p> <p>Защитная и функциональная одежда с мембранным покрытием и водонепроницаемые текстильные изделия</p> <p>Указания</p> <ul style="list-style-type: none"> Используйте специальное моющее средство, пригодное для машинной стирки, дозировка в соответствии с указаниями изготовителя в ячейку II. Бельё нельзя обрабатывать кондиционером. Перед стиркой тщательно очистите отсек для моющих средств (все ячейки) от остатков кондиционера. 	<p>макс. 2 кг</p> <p> - 40 °C</p> <p>0–800** об/мин</p> <p> , , , , , </p>
<p>Ночная стирка *</p> <p>Очень тихая программа для стирки в ночное время, пригодна для текстильных изделий из хлопка, льна, синтетики или смешанных волокон</p> <p>Указания</p> <ul style="list-style-type: none"> Сигнал окончания деактивирован Выбран окончательный отжим с пониженной скоростью и уменьшенное время стирки 	<p>макс. 4 кг</p> <p> - 40 °C</p> <p>0–1200** об/мин</p> <p> , , , , , , , </p>
<p>Одеяла Пух. *</p> <p>Пригодные для стирки в стиральной машине текстильные изделия с синтетическим наполнением, подушки, стёганные одеяла или покрывала; также вещи с пуховым наполнителем</p> <p>Указание: . Большие изделия стирайте отдельно. При использовании средства для стирки деликатного белья учитывайте указания по уходу. Экономно дозируйте моющее средство.</p>	<p>макс. 2,5 кг</p> <p> - 60 °C</p> <p>0–1200** об/мин</p> <p> , , , </p>
<p>Рубашки / Бизнес</p> <p>Не требующие глажения рубашки/блузы из хлопка, льна, синтетических или смешанных тканей</p> <p>Указания</p> <ul style="list-style-type: none"> При установке Защита от сминания () рубашки/блузы отжимаются только слегка, их следует развешивать в мокром виде. —> Эффект саморазглаживания Для стирки тонкого белья или рубашек/блузок из шёлка выберите программу Тонкое бельё / Шёлк. 	<p>макс. 2 кг</p> <p> - 60 °C</p> <p>0–800** об/мин</p> <p> , , , , , , , </p>
<p>* Программы и дополнительные программные установки в зависимости от модели. Предлагаемые программы/установки можно выбрать непосредственно на панели управления или Дополнительные программы программы, а также через Опции ().</p> <p>** Макс. скорость отжима в зависимости от модели и программы</p> <p>*** Уменьшенный объём загрузки при выборе установки speedPerfect </p>	

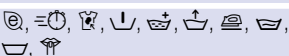
Программа/Вид белья/Указания	Установки
<p>Подушки Пух. *</p> <p>Пригодные для стирки в стиральной машине текстильные изделия с пуховым наполнителем, подушки, одеяла; также вещи с синтетическим наполнением</p> <p>Указание: . Большие изделия стирайте отдельно. При использовании средства для стирки деликатного белья учитывайте указания по уходу. Экономно дозируйте моющее средство.</p>	<p>макс. 2 кг</p> <p> - 60 °C</p> <p>0 - 1200** об/мин</p> <p> , , , , </p>
<p>Полотенца *</p> <p>Прочные, стойкие к кипячению полотенца из хлопка; очень мягкие полотенца</p>	<p>макс. 3,5 кг</p> <p> - 90 °C</p> <p>0 - 1600** об/мин</p> <p> , , , , , , , , , </p>
<p>Женское бельё *</p> <p>Для деликатного стирающегося нижнего белья, например, из бархата, кружев, лайкры, шёлка или сатина</p>	<p>макс. 1 кг</p> <p> - 40 °C</p> <p>0-600** об/мин</p> <p> , , , , , , , , , </p>
<p>Гардины *</p> <p>Тяжёлые ламбрекены весом 3,5 кг или лёгкие шторы размером 25–30 м²</p> <p>Указания</p> <ul style="list-style-type: none"> ■ Сокращённое полоскание и окончательный отжим ■ Используйте моющее средство для гардин, предназначенное для машинной стирки. ■ На заводе предварительно установлена клавиша Предв. стирка (). Для выполнения программы без предварительной стирки деактивируйте её. 	<p>макс. 3,5 кг</p> <p> - 40 °C</p> <p>0-800** об/мин</p> <p> , , , , , , , , , </p>
<p>* Программы и дополнительные программные установки в зависимости от модели. Предлагаемые программы/установки можно выбрать непосредственно на панели управления или Дополнительные программы программы, а также через Опции ().</p> <p>** Макс. скорость отжима в зависимости от модели и программы</p> <p>*** Уменьшенный объём загрузки при выборе установки speedPerfect </p>	

Программа/Вид белья/Указания	Установки
Очистка барабана Программа для очистки и ухода за барабаном и баком для раствора моющего средства, например, перед первой стиркой, при частой стирке с низкой температурой (40 °C и ниже) или при возникновении запаха, например, после отпуска. Индикаторная лампочка Очистка барабана мигает, если длительное время не использовалась программа стирки при 60 °C или при более высокой температуре.	0 кг 80, 90 °C 1200 об/мин 
Указания <ul style="list-style-type: none"> ■ Запустите программу для ухода за барабаном без белья. ■ Используйте универсальное моющее средство в виде порошка или моющее средство с отбеливателем. Для предотвращения пенообразования используйте только половину рекомендованного количества моющего средства. Не используйте средство для стирки шерсти или деликатного белья. 	
Полоскание * Дополнительное полоскание с отжимом	- - 0–1600** об/мин 
Отжим * Дополнительный отжим с выбираемой скоростью отжима	- - 0–1600** об/мин 
Слив * воды для полоскания, например, после установки  («Без отжима» = без окончательного отжима)	- - - -
* Программы и дополнительные программные установки в зависимости от модели. Предлагаемые программы/установки можно выбрать непосредственно на панели управления или Дополнительные программы программы, а также через Опции (). ** Макс. скорость отжима в зависимости от модели и программы *** Уменьшенный объем загрузки при выборе установки speedPerfect 	

Программа/Вид белья/Указания	Установки
Пропитка * Стирка с последующей пропиткой защитной и функциональной одежды с мембранным покрытием и водонепроницаемых текстильных изделий	макс. 1 кг  - 40 °C 0-800** об/мин 
<ol style="list-style-type: none"> 1. Выберите программу. 2. Заполните специальное моющее средство для текстильных изделий из микроволокна в ячейку II. 3. Заполните средство для защитной пропитки (макс. 170 мл) в ячейку ⌘. 4. Нажмите клавишу ►II. Последующая обработка изделий в соответствии с рекомендациями изготовителя. 	
Указания <ul style="list-style-type: none"> ■ Используйте специальные моющие средства, пригодные для машинной стирки, дозировка в соответствии с рекомендациями изготовителя. ■ Бельё нельзя обрабатывать кондиционером. ■ Перед стиркой тщательно очистите отсек для моющих средств (все ячейки) от остатков кондиционера. 	
Спортивная * Текстильные изделия из микроволокна для спорта и досуга	макс. 2 кг  - 40 °C 0-800** об/мин 
Указания <ul style="list-style-type: none"> ■ Бельё нельзя обрабатывать кондиционером. ■ Перед стиркой тщательно очистите отсек для моющих средств (все ячейки) от остатков кондиционера. 	
Авто хлопок * Прочные текстильные изделия; степень загрязнения и вид белья определяются автоматически, процесс стирки и программируемая дозировка регулируются.	макс. 6 кг 40 °C 1400** об/мин 
Авто синтетика * Бережное обращение с бельём; степень загрязнения и вид белья определяются автоматически, процесс стирки и программируемая дозировка регулируются.	макс. 3,5 кг 30 °C 1000** об/мин 
Memory * Для сохранения в памяти часто используемых индивидуальных настроек программы → Страница 22	Установки согласно выбранной программе
* Программы и дополнительные программные установки в зависимости от модели. Предлагаемые программы/установки можно выбрать непосредственно на панели управления или Дополнительные программы программы, а также через Опции (⊞).	
** Макс. скорость отжима в зависимости от модели и программы	
*** Уменьшенный объём загрузки при выборе установки speedPerfect 	

Подкрахмаливание

Указание: Белье нельзя подвергать обработке кондиционером.

Подкрахмаливание возможно во всех программах стирки с использованием жидкого крахмала. Загрузите крахмал в соответствии с указаниями изготовителя в ячейку  (ячейку при необходимости прочистите).

Крашение/Обесцвечивание

Окрашивание производить только в количестве, обычном для домашних условий. Соль может разрушать нержавеющую сталь! Соблюдайте предписания изготовителя красящего средства!

Не обесцвечивайте бельё в стиральной машине!

Memory (в зависимости от модели)

При выборе Memory все установки программы сохраняются в течение продолжительного времени:

Для сохранения:

1. Выберите программу **Memory**.
2. Если для программы Memory ещё не была выбрана программа, выберите её в соответствии с указаниями на дисплее. Выбор программы автоматически подтверждается галочкой.
3. При необходимости измените температуру, скорость отжима и время до окончания в главном меню и/или выберите дополнительные программные установки.

Программа автоматически сохраняется и отображается в главном меню.

Указание: Сохранённую программу можно изменить нажатием клавиши, расположенной под программой.

→ "Дисплей" на страница 12

Предварительные программные установки

Предварительные настройки программы отображаются в главном меню в соответствии с выбранной программой.

Дисплей → Страница 12

Предварительные настройки можно изменить, пока в главном меню отображаются стрелки.

Обзор всех дополнительных установок, доступных для выбора в зависимости от программы, см. → Страница 16.

Температура

(°C)

Перед началом и во время выполнения программы в зависимости от этапа выполнения программы можно изменить установленную температуру стирки.

Максимальная устанавливаемая температура зависит от выбранной программы.

Скорость отжима

()

Перед началом и во время выполнения программы в зависимости от этапа выполнения программы можно изменить скорость отжима (в об/мин; обороты в минуту).

Максимальная скорость зависит от выбранной программы и модели.

Установка 0 : без циклов отжима, только слив воды. Бельё остаётся лежать влажным в барабане, например, при стирке белья, для которого не требуется отжим.

Окончание через



В соответствии с выбранной программой в главном меню отображается продолжительность программы.

Перед запуском программы окончание программы можно задать в отложенном режиме на время макс. до 24 часов с интервалом в один час (h = час).

После запуска программы отображается выбранное количество часов, например, **8ч** и выполняется его обратный отсчёт вплоть до запуска программы стирки. Затем отображается продолжительность программы.

Указание: Продолжительность программы регулируется автоматически во время её выполнения. Изменение предварительных настроек программы или установок программы, опций, контроля пенообразования, дисбаланса, загрузки или загрязнений может обусловить изменение продолжительности программы.

После запуска программы, во время обратного отсчёта предварительно выбранного количества часов, количество часов можно изменить следующим образом:

1. Нажмите клавишу ►||.
2. Измените количество часов нажатием клавиши

Окончание через .

3. Нажмите клавишу ►||.

После запуска программы, во время истечения продолжительности программы, при необходимости бельё можно доложить или извлечь.

→ Страница 31

Дополнительные программные установки/опции (* в зависимости от модели)

Предлагаемые установки/опции зависят от модели.

Вы можете выбрать различные установки/опции в зависимости от выбранной программы, оптимизировав соответствие процесса стирки партиям белья.

Установки можно выбрать:

- нажатием соответствующих клавиш на панели управления или
- нажатием клавиши Опции (⊞).
→ Страница 11

Обзор всех выбираемых в зависимости от программы дополнительных установок можно найти, начиная с
→ Страница 16.

speedPerfect

Для стирки с аналогичными результатами за более короткое время, но с более высоким энергопотреблением по отношению к выбранной программе, без установки speedPerfect .

Указание: Не превышайте максимальный объём загрузки. Обзор программ → Страница 16

ecoPerfect

Стирка с аналогичными результатами, но с оптимальным энергопотреблением по отношению к выбранной программе благодаря снижению температуры, без установки ecoPerfect .

Предв. стирка *



Выбираемые настройки:

Вкл. - Выкл.



Для стирки сильно загрязнённого белья.

Указание: Моющее средство распределите по ячейкам I и II.

Доп. Полоскан. *



Выбираемые настройки:

-  + 1 цикл полоскания
-  + 2 цикла полоскания
-  + 3 цикла полоскания

Выкл

.

Дополнительные циклы отжима, в зависимости от программы, увеличенная продолжительность программы при особо чувствительной коже и/или в местностях с очень мягкой водой.

Вода плюс *



Выбираемые настройки:

Вкл. - Выкл.

Увеличенный объём воды. Бережная стирка белья.

Защита от сминания *



Выбираемые настройки:

Вкл. - Выкл.

Бельё мнётся меньше благодаря специальному процессу отжима с последующим переворачиванием белья и сниженной скоростью отжима.

Указание: Остаточная влажность белья повышена.

Замачивание *



Выбираемые настройки:

Вкл. - Выкл.

Перед главным циклом стирки бельё остается дольше лежать в воде, чтобы интенсивные загрязнения растворились.

Используется при особо интенсивных загрязнениях. Для этого перед запуском залейте моющее средство в ячейку I.

Указания

- Загрузите бельё одного цвета.
- Если данная опция не предусмотрена для вашей стиральной машины, вы можете выполнить замачивание белья следующим образом:
 1. Выберите программу **Хлопок Установите температуру 30 °C** и нажмите клавишу ►II.
 2. Прим. через 10 минут нажмите клавишу ►II. Бельё остаётся лежать в растворе для замачивания.
 3. После необходимого времени замачивания снова нажмите на клавишу ►II для продолжения или изменения программы.

Указание: Дополнительного моющего средства не требуется – раствор для замачивания используется для стирки.

Без отжима *



Выбираемые настройки:

Вкл. - Выкл.

После последнего цикла полоскания бельё остаётся в воде. Окончание программы → *Страница 31*

ночная стирка *



Выбираемые настройки:

ВКЛ. - ВЫКЛ.

Сниженный уровень шума благодаря специальному ритму стирки и отжима, а также за счет деактивации сигнала окончания. Особенно подходит для стирки в ночное время.

















Указание: Позволяет оставить бельё более влажным, чем обычно.

Система выведения пятен

(stainExpert )

Вы можете выбирать из 16 различных видов пятен.

Выбираемые виды пятен:

-  Детское питание
-  Кровь
-  Яйца
-  Клубника
-  Земля/песок
-  Трава
-  Кофе
-  Косметика
-  Апельсин
-  Красное вино
-  Шоколад
-  Пот
-  Грязные носки
-  Жир пищ./масло
-  Чай
-  Помидоры

Не дайте пятнам высохнуть. Твёрдые составляющие пятна следует предварительно удалить.

Выберите программу и вид пятен:

1. Подготовьте партию белья как обычно.
2. Выберите программу.
3. Загрузите бельё в стиральную машину.
4. Выберите вид пятен (в зависимости от программы). → *Страница 13*
5. Запустите программу.

В зависимости от вида пятна, стиральная машина целенаправленно задаёт среднюю температуру стирки, движение барабана и продолжительность замачивания. Горячая или холодная вода, осторожное или интенсивное выполнение стирки, а также продолжительное или короткое замачивание обеспечивают специальное выполнение программы стирки для каждого вида пятен. Результат – оптимальная обработка пятен.

Удаление двух различных пятен объяснено на примере:

Кровь

Сначала пятна крови «растворяются» в холодной воде, затем начинается выполнение выбранной программы.

Яйца

Пятна от яиц можно удалить, замочив бельё в тёплой воде, затем цикл стирки с повышенным расходом воды и дополнительными циклами полоскания.

Для удаления остальных видов пятен в ходе интенсивных экспериментов мы разработали похожие решения.



Управление прибором

Подготовка стиральной машины к работе

Указание: Стиральная машина **должна быть надлежащим образом установлена и подключена.** Начиная с → Страница 43

1. Вставьте вилку сетевого шнура в розетку.
2. Откройте кран подачи воды.
3. Откройте дверцу загрузочного люка.
4. Проверьте, всё ли извлечено из барабана. При необходимости извлеките. Только в этом случае гарантируется безупречное функционирование индикации загрузки. → Страница 33

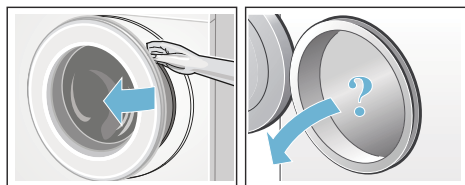

Включение прибора/выбор программы

Нажмите клавишу ①. Прибор включен.

На дисплее появляется логотип Siemens и горят все индикаторные лампочки.

Затем на дисплее всегда выводится предварительно установленная на заводе программа **Хлопок**.

Вы можете:

- использовать эту программу **или**
- выбрать другую программу на панели управления **или**
- выбрать программу через **Дополнительные программы.**
→ Страница 12

Указание: Если вы активировали блокировку для безопасности детей, перед установкой другой программы её следует деактивировать.
→ Страница 30

На программаторе горит индикаторная лампочка, а дисплей показывает главное меню с **предварительными установками** для выбранной программы → Страница 12:

- температуру,
- скорость отжима,
- продолжительность программы,
- Возможно, дополнительные установки и
- указания по расходу воды и электроэнергии. → Страница 8

Для изделий с **внутренним освещением барабана:**

После включения прибора, после открывания и закрывания загрузочного люка, а также после запуска программы включается подсветка барабана. Подсветка гаснет автоматически.

Вы можете:

- воспользоваться предварительными установками и загрузить бельё
→ Страница 27,
- изменить предварительные программные установки и/или выбрать дополнительные установки.

Изменение предварительных программных установок

Вы можете использовать предварительные установки для этого цикла стирки или изменить их.

Для этого нажимайте на соответствующую клавишу до тех пор, пока на дисплее не появится требуемая установка. → Страница 12

Указание: Для автоматической смены настроек нажимайте на клавишу длительное время.

Установки активируются без подтверждения.



Они не сохраняются после выключения стиральной машины.

Предварительные программные установки → *Страница 22*

Выбор дополнительных программных установок

Выбрав различные установки/опции, можно оптимизировать соответствие процесса стирки партиям белья.

Установки можно выбрать дополнительно или отменить выбор в зависимости от этапа выполнения программы. → *Страница 12*

Индикаторные лампочки клавиш ecoPerfect  и speedPerfect  горят, если установка активна.

Другие установки отображаются на дисплее с помощью символа, если установка активна.

При многоуровневых установках и продолжительном прикосновении срабатывает автоматический просмотр настроек.

После выключения стиральной машины установки не сохраняются.

Дополнительные программные установки/опции → *Страница 23*

Загрузка белья в барабан

Предупреждение

Опасно для жизни!

Текстильные изделия, обработанные чистящими средствами, содержащими растворители, например, средствами для выведения пятен/бензином для чистки, могут после загрузки привести к взрыву.

Такие текстильные изделия необходимо предварительно тщательно прополоскать вручную.

Предварительно рассортировав бельё, загрузите его в барабан в разложенном виде. На дисплее появляется индикация загрузки для выбранной программы, например, для **Синтетика**.

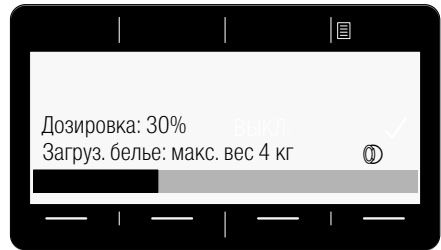

Индикатор загрузки наполняется во время загрузки белья. В случае превышения макс. загрузки полоска мигает. Соблюдайте указанный уровень максимальной загрузки. Слишком большое количество белья ухудшает результат стирки и способствует образованию заломов.

Указания

- Старайтесь стирать большие и маленькие текстильные изделия вместе. Бельё различной величины лучше распределяется в барабане во время отжима. Отдельные изделия могут привести к значительному дисбалансу. → *Страница 33*
- Загружайте бельё только после того, как исчезнет логотип Siemens.
- Индикация загрузки на дисплее появляется при открывании загрузочного люка или при изменении количества белья.

Дозировка и загрузка средств для стирки и ухода за бельем

Внимание!

Повреждение прибора

Моющие средства и средства для предварительной обработки белья (например, пятновыводители, спреи для предварительной стирки и т.д.) в случае контакта могут повредить поверхности стиральной машины.

Избегайте контакта данных средств с поверхностями стиральной машины. Распыленные брызги или другие остатки/капли немедленно вытирайте влажной тканью.

Дозировка

Дозируйте средства для стирки и ухода за бельём в соответствии с:

- рекомендованной дозировкой на дисплее, например, для **Синтетика**, Участок дисплея показывает рекомендованную дозировку в зависимости от загруженного количества белья.

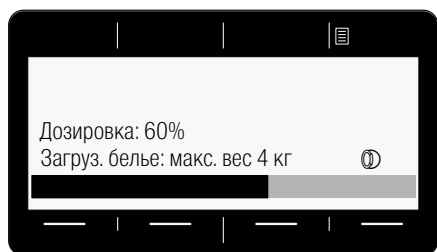

- загрязнениями,
- жёсткостью воды (можно узнать в местном предприятии по водоснабжению),
- указаниями изготовителя на упаковке.

Загрузка

Предупреждение

Раздражения глаз/кожи!

Из кюветы для моющих средств при открывании во время работы стиральной машины может брызгать средство для стирки и ухода.

Открывайте кювету осторожно.

В случае контакта со средством для стирки/ухода за бельём тщательно промойте глаза или кожу.

При случайном проглатывании обратитесь за помощью к врачу.

Указание: Густые ополаскиватели и кондиционеры разбавляйте небольшим количеством воды. Это предотвращает закупоривание в системе трубопроводов стиральной машины.

Заливайте моющие средства и средства для ухода в соответствующие ячейки:

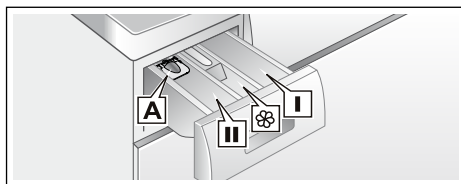

- Дозатор **A** для жидких моющих средств
- Ячейка **II** Моющее средство для основной стирки, средство для смягчения воды, отбеливатель, соль для выведения пятен
- Ячейка  Кондиционер, жидкий крахмал; не превышайте **max**
- Ячейка **I** Моющее средство для предварительной стирки

1. Выдвиньте кювету для моющих средств до упора.
2. Залейте моющее средство и/или средство для ухода за бельём.
3. Закройте кювету для моющих средств.

Дозатор* для жидких моющих средств

* в зависимости от модели

Для дозирования жидкого моющего средства установите дозатор:

1. Вытяните кювету для моющих средств. Прижмите вставку вниз и полностью извлеките кювету.
2. Сдвиньте дозатор вперёд, опустите и зафиксируйте.
3. Задвиньте кювету для моющих средств.

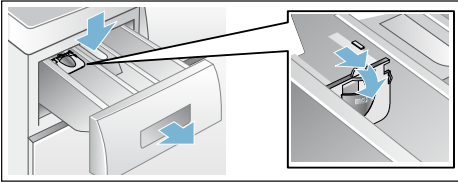

Указание: Не используйте дозатор для моющих средств гелевой консистенции и стиральных порошков, а также для программ с предварительной стиркой или с выбранной опцией «Время до окончания».

На моделях без дозатора залейте жидкое моющее средство в соответствующую ёмкость и положите её в барабан.

Запуск программы

Проверьте, не зажато ли бельё между дверцей загрузочного люка и резиновой манжетой, и закройте дверцу загрузочного люка.

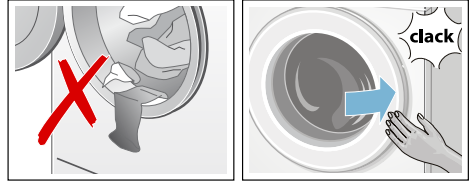

Участок дисплея снова показывает главное меню для выбранной программы.

Для запуска программы нажмите клавишу ►II.

Полоска на участке дисплея показывает во время стирки стадию выполнения программы. Полоска заполняется во время выполнения цикла стирки и информирует об актуальной стадии выполнения программы.

Стрелки появляются и скрываются в соответствии со стадией выполнения программы. Они показывают программные установки/опции, которые можно изменить или дополнительно набрать во время стадии выполнения программы.

Подробнее о некоторых стадиях выполнения программы:

- **Автом. дозир. воды**
→ Страница 33



- **Предварительная, Стирка, Полоскание, Отжим, Слив ...**
отображаются во время выполнения цикла стирки.
- **Дополнительное полоскание из-за пены**

Указание: Контроль пенообразования

Если на дисплее дополнительно отображается **Пена**, то это указывает на обнаружение стиральной машиной сильного пенообразования во время выполнения программы стирки и автоматическое включение дополнительного цикла полоскания для устранения пены.

Снизьте дозировку моющего средства для следующей стирки с аналогичным объёмом загрузки.

- Другие индикации → Страница 38

Если вы хотите предотвратить случайное изменение программы, включите блокировку для безопасности детей, как описано ниже.

Блокировка

(☞ 3 сек.)

Вы можете защитить стиральную машину от непреднамеренного изменения настроек.

Для **активации/деактивации** одновременно нажмите и удерживайте обе клавиши **Блокировка** (☞ 3 сек.) в течение прим. 3 секунд.

→ Страница 11

На дисплее отображается ☞

Блокировка включена.

Прим. через 3 секунды индикация снова сменяется главным меню.

Если при активированной блокировке для безопасности детей программатор был переключен или была нажата клавиша, кратковременно мигает символ ☞.

Указания

- Блокировка для безопасности детей может быть активирована в любом состоянии прибора.
- Блокировка для безопасности детей остаётся включённой также после выключения стиральной машины. В этом случае перед следующим выбором программы опцию блокировки для безопасности детей следует деактивировать.
- Если во время выполнения программы и при включённой блокировке для безопасности детей прибор будет выключен, то выполнение программы продолжится после его повторного включения.

Дозагрузка белья

После запуска программы при необходимости бельё можно доложить или извлечь.

Для этого нажмите клавишу ►II.

Индикаторная лампочка клавиши ►II мигает и машина проверяет, возможна ли дозагрузка.

Если на дисплее отображается **Пауза: дозагруз. Есть**, то вы можете выполнить дозагрузку белья.

Для продолжения программы выберите клавишу ►II. Программа автоматически продолжается.

Указания

- При дозагрузке белья не оставляйте дверцу загрузочного люка открытой надолго – с белья может стекать вода.
- При высоком уровне воды и/или высокой температуре, а также во время вращения барабана, дверца загрузочного люка остаётся закрытой из соображений безопасности, и дозагрузка невозможна. Следуйте указаниям на дисплее.
- Индикация загрузки при дозагрузке не активна.

Изменение программы

Если вы по ошибке запустили неверную программу, вы можете изменить программу следующим образом:

1. Нажмите клавишу ►II.
2. Выберите программу заново.
3. Нажмите клавишу ►II. Новая программа начинается сначала.

Прерывание программы

Для программ стирки при высокой температуре:

1. Нажмите клавишу ►II.
2. Для охлаждения белья: нажмите **Полоскание**.
3. Нажмите клавишу ►II.

Для программ с низкой температурой:

1. Нажмите клавишу ►II.
2. Выберите **Отжим** или **Слив**.
3. Нажмите клавишу ►II.

Конец программы с установкой Без отжима

На дисплее отображается:

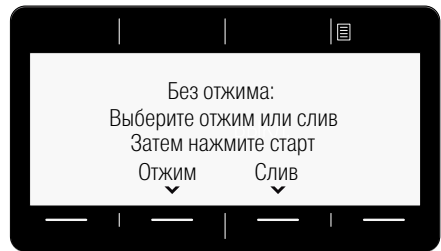

Продолжите программу:

- Выберите программу **Отжим** (при необходимости измените скорость отжима) или **Слив**.
- Нажмите клавишу ►II.

Конец программы

На дисплее отображается © **Готово, выгруз. Бельё**. Индикаторная лампочка клавиши ►II выключена.

Выгрузка белья/выключение прибора

1. Откройте дверцу загрузочного люка и извлеките бельё. Следуйте указаниям на дисплее.
2. Нажмите клавишу **⓪**. Прибор выключен.
3. Закройте кран подачи воды.
Указание: Не требуется для моделей с системой «AquaStop».

Указания

- Не оставляйте бельё в барабане. Во время следующей стирки текстильные изделия могут дать усадку или полинять.
- Извлеките посторонние предметы из барабана и резиновой манжеты — опасность появления ржавчины.
- Вытрите насухо резиновую манжету.

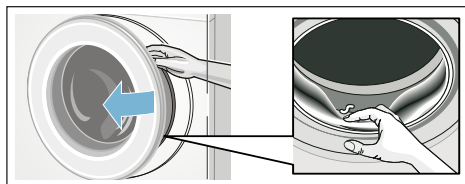

Указания

- Оставьте дверцу загрузочного люка и отсек для моющих средств открытыми, чтобы оставшаяся вода высохла.
- Обязательно дождитесь окончания программы, так как в противном случае прибор будет заблокирован. Затем включите прибор и дождитесь разблокировки.
- Режим экономии электроэнергии активирован, если в конце программы дисплей гаснет. Для активации нажмите любую клавишу.

Установки прибора

Выбираемые настройки:

- **Сигнал**
ВЫКЛ. - Тихо - Средне - Громко - Очень громко
Отрегулируйте уровень громкости сигнала окончания.
- **Сигнал клавиш**
ВЫКЛ. - Тихо - Средне - Громко - Очень громко
Отрегулируйте уровень громкости сигнала клавиш.
- **Автоотключение** прибора **через 15, 30, 60 мин. или не выключается**
Прибор автоматически выключится через ... мин. (=0 кВтч расход энергии); для включения нажмите клавишу главного выключателя **⓪**.
- **Язык**
Русский
Английский
...
Измените выведенный на дисплей язык сообщений.
- **Рекомендация по очист.**
ВКЛ. - ВЫКЛ.
Данное указание напоминает о необходимости выполнения программы для очистки барабана.
→ Страница 38

Для изменения установок прибора нажмите и удерживайте обе клавиши **Базовые установки 3 сек.** в течение прим. 3 секунд. → Страница 13

Указания

- После выключения установки сохраняются.
- При продолжительном прикосновении к клавишам срабатывает автоматический просмотр настроек.



Сенсорная техника

Автоматическая дозировка

В зависимости от вида текстильных изделий и загрузки автоматическая дозировка в каждой программе устанавливает оптимальное соответствие между потреблением воды и продолжительностью программы.

Система контроля дисбаланса

Автоматическая система контроля дисбаланса распознает дисбаланс и пытается равномерно распределить бельё в машине путём многократного запуска отжима.

Из-за соображений безопасности в случае весьма неблагоприятного распределения белья в машине скорость отжима снижается или отжим белья вообще не производится.

Указание: Загрузите в барабан крупные и мелкие предметы белья.
→ Страница 27, → Страница 39

Аква-сенсор

в зависимости от модели

Аква-сенсор проверяет во время полоскания степень помутнения воды (причиной помутнения служат грязь и остатки моющего средства). В зависимости от помутнения воды определяются продолжительность и количество циклов полоскания.

Сенсор/Индикатор загрузки

Сенсор загрузки определяет при открытом люке степень загрузки стиральной машины. Информация об этом отображается на участке дисплея в виде заполняющейся полоски.

Указание: Чтобы сенсор загрузки мог правильно определить количество белья, барабан стиральной машины перед загрузкой должен быть пустым.

Рекомендованная дозировка

Рекомендованная дозировка показывает – в зависимости от выбранной программы и определённой загрузки – рекомендацию (%) для дозировки моющего средства. Указанное в процентах значение относится к рекомендации изготовителя моющего средства.

Указание: Соблюдение рекомендованной дозировки бережет окружающую среду и снижает Ваши расходы на ведение домашнего хозяйства.



Чистка и техническое обслуживание



Предупреждение

Опасность для жизни!

В случае прикосновения к элементам, находящимся под напряжением, существует опасность удара электрическим током. Выключите прибор и извлеките вилку из розетки.



Предупреждение

Опасность отравления!!

Использование средств для чистки, в состав которых входят растворители, например, промывочный бензин, может привести к образованию ядовитых паров.

Не используйте средства для чистки, в состав которых входят растворители.

Внимание!

Повреждение прибора

Использование средств для чистки, в состав которых входят растворители, например, промывочный бензин, может привести к повреждению поверхностей и деталей машины.

Не используйте средства для чистки, в состав которых входят растворители.

Меры по предотвращению образования биопленки и неприятного запаха

Указания

- Следите за надлежащей вентиляцией в месте установки стиральной машины.
- Когда машина не используется, держите дверцу загрузочного люка и кювету для моющих средств приоткрытыми.
- Время от времени промывайте машину с помощью программы **Хлопок 60 °C** и с использованием универсального стирального порошка.

Корпус машины/Панель управления

- Протирайте корпус и панель управления мягкой влажной тряпкой.
- Немедленно удаляйте остатки моющего средства.
- Очистка под струей воды запрещается.

Барабан

Используйте чистящие средства без хлора. Не используйте для очистки металлическую губку.

При наличии запаха в стиральной машине или для очистки барабана запустите программу

Очистка барабана 90 °C без белья. Для этого используйте универсальное моющее средство в виде порошка.

Удаление накипи

При правильной дозировке моющего средства удаление накипи не требуется. В противном случае необходимо действовать в соответствии с рекомендациями изготовителя средства для удаления накипи. Соответствующие средства для удаления накипи можно приобрести через нашу страницу в Интернете или сервисную службу. → *Страница 41*

Кювета для моющего средства и её корпус

При наличии остатков моющего средства или кондиционера:

1. Выдвиньте кювету для моющих средств. Прижмите вставку вниз и полностью извлеките кювету.
2. Извлечение вставки: нажмите пальцем на вставку снизу вверх.

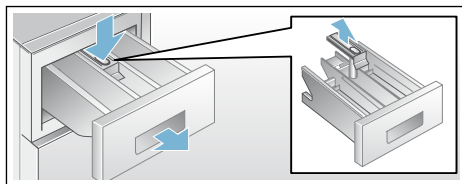

3. Промойте ванночку кюветы и вставку в воде с помощью щётки и просушите. Также выполните очистку корпуса внутри.
4. Установите вставку на место и зафиксируйте её (наденьте цилиндр на направляющий стержень).
5. Задвиньте кювету для моющих средств на место.

Указание: Оставьте кювету для моющих средств приоткрытой, чтобы остатки воды смогли высохнуть.

Засор откачивающего насоса, аварийный слив

Предупреждение

Опасность ошпаривания!

Во время стирки при высокой температуре раствор моющего средства сильно нагревается. Соприкосновение с горячим стиральным раствором может привести к ошпариванию. Подождите, пока раствор моющего средства остынет.

1. Закройте водопроводный кран, чтобы прекратить дальнейшую подачу воды из водопровода и последующий слив через откачивающий насос.
2. Выключите стиральную машину. Извлеките штепсельную вилку из розетки.
3. Откройте и снимите крышку отсека для сервисного обслуживания.

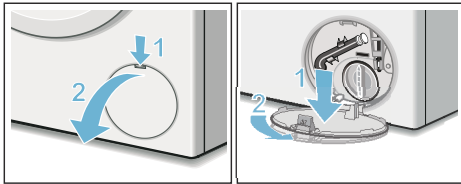

4. Выньте сливной шланг с держателя. Снимите крышку, слейте раствор моющего средства в соответствующую ёмкость. Установите закрывающую крышку на место. Вставьте сливной шланг в держатель.

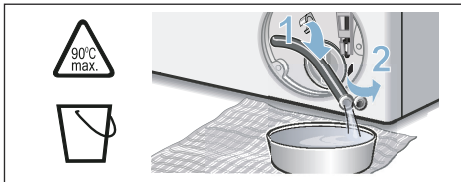

5. Осторожно отверните крышку насоса и выпустите остатки воды. Очистите внутреннюю поверхность, резьбу крышки насоса и корпус

насоса. Прочистите насос внутри, резьбу крышки насоса и корпус насоса (лопастное колесо откачивающего насоса должно свободно вращаться). Установите крышку насоса на место и заверните её. Ручка должна находиться в вертикальном положении.

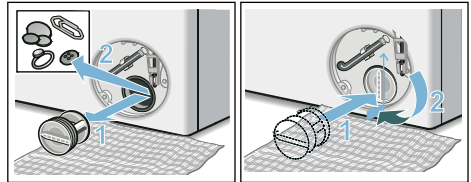

6. Установите крышку отсека для сервисного обслуживания на место.

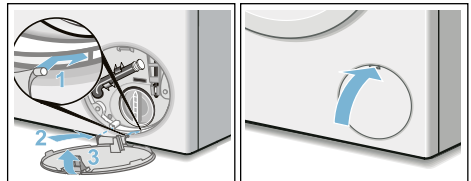

Указание: Во избежание вытекания в сток неиспользованного моющего средства при следующей стирке: залейте 1 л воды в ячейку II и запустите программу **Слив**.

Шланг слива воды на месте подсоединения к сифону засорен

1. Выключите стиральную машину. Извлеките штепсельную вилку из розетки.
2. Откройте шланговый хомут. Осторожно выньте сливной шланг и выпустите остатки воды.
3. Прочистите сливной шланг и сифонный патрубок.

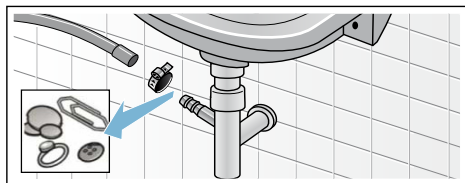

4. Подсоедините сливной шланг и зафиксируйте место соединения шланговым хомутом.

Засорение фильтра в шланге для подачи воды

Для этого сначала необходимо уменьшить давление воды в шланге подачи воды:

1. Закройте водопроводный кран.
2. Выберите любую программу (кроме Полоскание/Отжим/Слив).
3. Нажмите клавишу ►. Прим. через 40 секунд прервите выполнение программы.
4. Нажмите кнопку ①. Прибор выключен.
5. Извлеките штепсельную вилку из розетки.

Затем прочистите сетчатый фильтр:

1. Отсоедините шланг от водопроводного крана. Очистите фильтр с помощью щёточки.

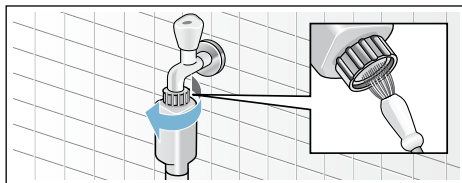

2. Для стандартных моделей и моделей с системой «Aqua-Secure» очистите сетчатый фильтр на задней стенке прибора: Отсоедините шланг от задней стенки прибора. Извлеките фильтр с помощью плоскогубцев и прочистите его.

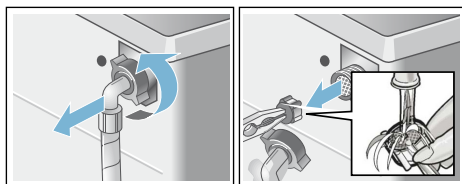

3. Подсоедините шланг и проверьте герметичность.

Что делать в случае неисправности?

Экстренная разблокировка

например, при нарушении подачи электроэнергии

Программа продолжится, как только возобновится подача электроэнергии.

Если всё же необходимо выгрузить бельё, дверцу загрузочного люка можно открыть следующим образом:

Предупреждение

Опасность ошпаривания!

Во время стирки при высокой температуре соприкосновение с горячим раствором моющего средства может привести к ошпариванию. Дайте ему сначала остыть.

Предупреждение

Опасность травмирования!

Касание руками вращающегося барабана может стать причиной травм рук.
Не касайтесь руками вращающегося барабана.
Дождитесь полной остановки барабана.

Внимание!

Ущерб, причинённый водой

Вытекающая вода может причинить ущерб.

Не открывайте дверцу загрузочного люка, если вода видна через стекло.

1. Выключите стиральную машину. Извлеките штепсельную вилку из розетки.
2. Слейте остатки раствора моющего средства. → Страница 35
3. Потяните вниз устройство экстренной разблокировки с помощью инструмента и затем отпустите.
После этого дверца загрузочного люка откроется.

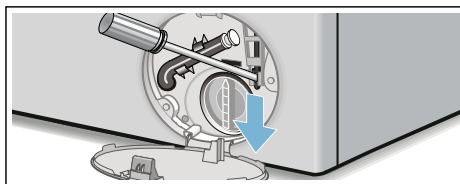





Указания на дисплее

Индикация	Причина/способ устранения
Пауза: дозагрузка. Нет	Уровень воды или температуры слишком высок. Для продолжения программы нажмите на клавишу ►II.
Люк не может быть разблокирован.: Уровень воды или температуры слишком высок	Уровень воды или температуры слишком высок. Для продолжения программы нажмите на клавишу ►II.
Люк не может быть заблокирован. Пожалуйста, откройте и закройте люк, и нажмите ►II	<ul style="list-style-type: none"> ■ Возможно, зажато бельё. Пожалуйста, ещё раз откройте и закройте загрузочный люк, и нажмите клавишу ►II. ■ При необходимости закройте дверцу загрузочного люка или извлеките бельё и снова закройте дверцу люка. ■ При необходимости выключите и снова включите прибор; установите программу и введите индивидуальные установки; запустите программу.
Откройте кран подачи воды	<ul style="list-style-type: none"> ■ Полностью откройте кран подачи воды. ■ Согнут/пережат шланг подачи воды. ■ Слишком низкое давление воды. Прочистите сетчатый фильтр. → Страница 36
Пожалуйста, очистите насос	<ul style="list-style-type: none"> ■ Засорён откачивающий насос. Прочистите его. → Страница 35 ■ Засорён сливной шланг/ канализационная труба. Прочистите сливной шланг на месте подсоединения к сифону. → Страница 36
Сработала система Aquastop Пожалуйста, обратитесь в сервис	не требуется для моделей без «Aquastop» Вода в поддоне, прибор не герметичен. Закройте кран подачи воды. Вызовите специалиста сервисной службы!
Автоотключение через ... секунд	Прибор автоматически выключится через ... секунд, если он не используется в течение длительного времени. Для отмены нажмите на любую клавишу. → Страница 32
Охл. раствора	Для бережного обращения с канализационными линиями горячий раствор моющего средства охлаждается перед сливом.
Напоминание. Очистка барабана:	<p>Данное указание напоминает о необходимости выполнения программы Очистка барабана 90 °C или программы 60 °C для очистки и ухода за барабаном и баком для раствора моющего средства.</p> <p>Указания</p> <ul style="list-style-type: none"> ■ Запустите программу без белья. ■ Используйте универсальное моющее средство в виде порошка или моющее средство с отбеливателем. Для предотвращения пенообразования используйте только половину рекомендованного количества моющего средства. Не используйте средство для стирки шерсти или деликатного белья. ■ Включение/выключение напоминания. → Страница 32
Другая индикация Ошибка E:XXX	Выключите прибор, подождите 5 секунд и затем включите его снова. Если индикация появится снова, вызовите специалиста сервисной службы.

Что делать в случае неисправности?

Неисправности	Причина/способ устранения
Вытекает вода.	<ul style="list-style-type: none"> ■ Правильно закрепите/ замените сливной шланг. ■ Туго затяните винтовое крепление шланга подачи воды.
Вода не поступает. Мощное средство не смывается.	<ul style="list-style-type: none"> ■ Не нажата клавиша ► ? ■ Не открыт кран подачи воды? ■ Возможно, засорился сетчатый фильтр? Прочистите сетчатый фильтр. → Страница 36 ■ Согнут или пережат шланг подачи воды?
Не открывается загрузочный люк.	<ul style="list-style-type: none"> ■ Активирована функция безопасности. Программа прервана? → Страница 31 ■ ☒ Выбрано («Без отжима» = без окончательного отжима)? → Страница 31 ■ Можно открыть только путём экстренной разблокировки? → Страница 37
Программа не запускается.	<ul style="list-style-type: none"> ■ Клавиша ► или Окончание через нажата? ■ Закрыт ли загрузочный люк? ■ ☒ Включена блокировка для безопасности детей? Деактивируйте её. → Страница 30
Кратковременные резкие толчки/ проворачивание барабана после запуска программы.	<p>Это не является неисправностью – при запуске программы стирки возможно возникновение кратковременных резких толчков барабана, обусловленное внутренней проверкой двигателя.</p>
Не сливается раствор моющего средства.	<ul style="list-style-type: none"> ■ ☒ Выбрано («Без отжима» = без окончательного отжима)? → Страница 31 ■ Прочистите насос. → Страница 35 ■ Прочистите канализационную трубу и/или сливной шланг.
В барабане не видно воды.	<p>Это не является неисправностью – вода ниже видимого уровня.</p>
Результат отжима неудовлетворительный. Бельё мокрое/слишком влажное.	<ul style="list-style-type: none"> ■ Это не является неисправностью – система контроля дисбаланса прервала отжим вследствие неравномерного распределения белья в машине. Равномерно распределите в барабане мелкие и крупные текстильные изделия. ■ Выбран режим Защита от сминания (в зависимости от модели)? → Страница 24 ■ Выбрана слишком низкая скорость отжима? → Страница 22
Многократное начало отжима.	<p>Это не является неисправностью – система контроля дисбаланса пытается устранить неравномерное распределение белья в машине.</p>
Программа длится дольше, чем обычно.	<ul style="list-style-type: none"> ■ Это не является неисправностью – система контроля дисбаланса пытается устранить неравномерное распределение белья в машине, заново распределяя бельё в машине. ■ Это не является неисправностью – включена система контроля пенообразования – включают дополнительные циклы полоскания.
Продолжительность программы изменяется во время цикла стирки.	<p>Это не является неисправностью – выполнение программы приводится в соответствие с процессом стирки. Это может привести к изменению индикации продолжительности программы на дисплее.</p>

Неисправности	Причина/способ устранения
Остатки воды в ячейке  для средства для ухода за бельём.	<ul style="list-style-type: none"> ■ Это не является неисправностью – не влияет на эффективность средства для ухода за бельём. ■ При необходимости промойте вставку. → Страница 28
Запах в стиральной машине.	<p>Запустите программу Очистка барабана 90 °C или Хлопок 90 °C без белья.</p> <p>Используйте универсальное моющее средство в виде порошка или моющее средство с отбеливателем.</p> <p>Указание: . Для предотвращения пенообразования используйте только половину рекомендованного количества моющего средства. Не используйте средство для стирки шерсти или деликатного белья.</p>
На дисплее появится символ  . Из отсека для моющих средств выступает пена.	<p>Превышен объём моющего средства?</p> <p>Смешайте 1 ст. л. кондиционера с ½ л воды и залейте в ячейку II (Не подходит для функциональной одежды для активного отдыха, спорта и текстильных изделий с пухом!).</p> <p>Уменьшите дозировку моющего средства для следующей стирки.</p>
Сильные шумы, вибрации и «перемещение» машины во время отжима.	<ul style="list-style-type: none"> ■ Ровно ли установлен прибор? Выровняйте прибор. → Страница 48 ■ Зафиксированы ли ножки прибора? Зафиксируйте ножки прибора. → Страница 48 ■ Сняты ли транспортировочные крепления? Снимите транспортировочные крепления. → Страница 45
Дисплей/индикаторные лампочки не функционируют во время работы машины.	<ul style="list-style-type: none"> ■ Перебой в подаче электроэнергии? ■ Сработал предохранитель? Включите/замените предохранитель. ■ В случае повторного возникновения неисправности вызовите специалиста сервисной службы.
Следы моющего средства на белье.	<ul style="list-style-type: none"> ■ Иногда в состав бесфосфатных моющих средств входят нерастворимые в воде вещества. ■ Выберите Полоскание или почистите бельё после стирки щёткой.
Во время дозагрузки быстро мигает  и звучит предупреждающий сигнал.	<ul style="list-style-type: none"> ■ Слишком высокий уровень воды. Дозагрузка белья невозможна. При необходимости немедленно закройте загрузочный люк. ■ Для продолжения программы нажмите клавишу .
<p>Если вы не сможете самостоятельно устранить неисправность (после выключения/включения) или в случае необходимости ремонта:</p> <ul style="list-style-type: none"> ■ Выключите прибор и извлеките вилку из розетки. ■ Закройте кран подачи воды и вызовите специалиста сервисной службы. 	



Сервисная служба

Если не удастся самостоятельно устранить неисправность, обратитесь в нашу сервисную службу. → На последней странице

Мы всегда найдем соответствующее решение, чтобы избежать ненужного вызова технического специалиста.

При вызове специалиста сервисной службы обязательно укажите номер изделия (E-Nr.) и заводской номер (FD) вашего прибора.

E-Nr. _____ FD _____

Номер E Номер модели
Номер Заводской номер
FD

Эти данные можно найти, *в зависимости от модели:

внутри загрузочного люка*/в открытой крышке цоколя для обслуживания машины* и на задней стороне прибора.

Положитесь на компетентность изготовителя.

В этом случае можно быть уверенным, что ремонт будет произведен грамотными специалистами с использованием фирменных запасных частей. Это гарантирует квалифицированно выполненный ремонт специалистами по эксплуатации, обслуживанию, ремонту и установке оборудования с использованием оригинальных запчастей.



Параметры расхода

Расход воды и электроэнергии, продолжительность программы и остаточная влажность для основных программ стирки

(приблизительные данные)

Программа	Загрузка	Расход энергии**	Расход воды**	Продолжительность программы**
Хлопок 20 °С	9 кг	0,25 кВтч	90 л	2 ¾ ч
Хлопок 40 °С	9 кг	1,10 кВтч	90 л	3 ч
Хлопок 60 °С	9 кг	1,06 кВтч	90 л	2 ¾ ч
Хлопок 60 °С + ecoPerfect  *	9 кг	1,19 кВтч	62 л	4 ¾ ч
Хлопок 90 °С	9 кг	2,14 кВтч	100 л	2 ¾ ч
Синтетика 40 °С	4 кг	0,70 кВтч	61 л	2 ч
Смешанное бельё 40 °С	4 кг	0,60 кВтч	45 л	1 ¼ ч
Тонкое бельё / Шёлк 30 °С	2 кг	0,19 кВтч	37 л	¾ ч
Шерсть 30 °С	2 кг	0,19 кВтч	40 л	¾ ч

Программа	Приблизительные данные об остаточной влажности***			
	WM16... макс. 1600 об/мин	WM14... макс. 1400 об/мин	WM12... макс. 1200 об/мин	WM10... макс. 1000 об/мин
Хлопок	44 %	48 %	53 %	62 %
Синтетика	40 %	40 %	40 %	40 %
Тонкое бельё / Шёлк	30 %	30 %	30 %	30 %
Шерсть	45 %	45 %	45 %	45 %

* Настройка программы для проверки и нанесения маркировки об уровне потребления электроэнергии согласно европейской директиве 60456:2005 при использовании холодной воды (15 °С).

** Данные могут отличаться от приведённых значений в зависимости от давления воды, её жёсткости и исходной температуры, а также температуры помещения, вида, количества и степени загрязнения белья, используемого моющего средства, колебаний напряжения в электросети и выбранных дополнительных функций.

*** Показатели остаточной влажности на основе данных о зависящем от программы ограничении скорости отжима при стирке и максимальном объёме загрузки.



Технические характеристики

Размеры:

850 x 600 x 590 мм

(высота x ширина x глубина)

Вес:

70–85 кг (в зависимости от модели)

Подключение к электросети:

Сетевое напряжение 220–240 В, 50 Гц

Номинальный ток 10 А

Номинальная мощность 1900–2300 Вт

Давление воды:

100–1000 кПа (1–10 бар)

Потребляемая мощность в выключенном состоянии:

0,12 W

Потребляемая мощность во включенном состоянии:

0,43 W

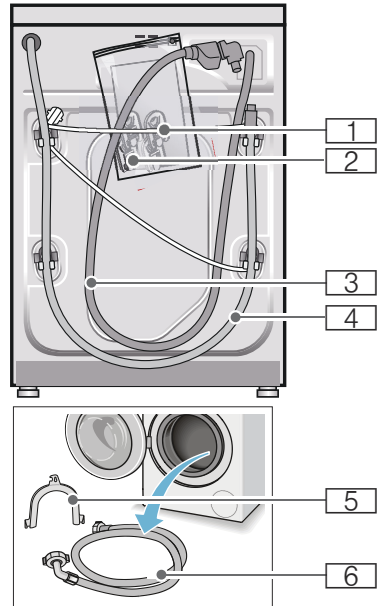

1 Сетевая кабель

2 Пакет:

- Инструкция по эксплуатации и установке
- Перечень центров сервисного обслуживания*
- Гарантия*
- Заглушки для отверстий под транспортировочные крепления
- Адаптер с уплотнительным кольцом с 21 мм = 1/2" на 26,4 мм = 3/4" *

3 Шланг подачи воды в модели с системой «Аква-стоп».

4 Сливной шланг

5 Изогнутый держатель для фиксации сливного шланга*

6 Шланг подачи воды в стандартных моделях и моделях с системой «Аqua-Secure»

* в зависимости от модели



Установка и подключение

Комплект поставки

Указание: Проверьте стиральную машину на предмет отсутствия повреждений при транспортировке. Никогда не эксплуатируйте повреждённую стиральную машину. Обращайтесь с рекламациями в магазин, где вы приобрели прибор, или в нашу сервисную службу.
→ Страница 41

Кроме этого, для подсоединения сливного шланга к сифону требуется шланговый хомут \varnothing 24 - 40 мм (можно приобрести в специализированном магазине).

Используемые инструменты

- Уровень для выравнивания
- Гаечный ключ с раствором:
 - SW13 для снятия транспортировочных креплений и
 - SW17 для регулировки ножек прибора

Указания по технике безопасности



Предупреждение

Опасность травмирования!

- Стиральная машина очень тяжелая. При поднятии/транспортировке стиральной машины соблюдайте осторожность.
- При поднятии стиральной машины за выступающие детали (например люк) они могут сломаться и стать причиной травм. Не поднимайте стиральную машину за выступающие детали.
- В результате ненадлежащей прокладки шлангов и сетевых проводов существует опасность спотыкания и травмирования. Шланги и провода необходимо расположить так, чтобы исключить вероятность спотыкания.

Внимание!

Повреждение прибора

Замерзшие шланги могут порваться/лопнуть.

Не устанавливайте стиральную машину на открытом воздухе или в местах, где существует угроза замерзания.

Внимание!

Ущерб, причиненный водой

Места подсоединений шланга подачи воды и шланга слива воды находятся под высоким давлением. Чтобы избежать протечек или ущерба, причиненного водой, обязательно соблюдайте указания в данном разделе.

Указания

- В дополнение к приведенным в нем указаниям могут действовать особые предписания соответствующего предприятия по водо- и электроснабжению.
- При наличии сомнений поручите подключение специалисту.

Место установки

Указание: Устойчивость имеет большое значение, иначе стиральная машина будет "гулять" во время работы!

- Поверхность в месте установки должно быть твердой и ровной.
- Мягкие полы или половые покрытия не пригодны для установки.

Установка на цоколе или на деревянной опоре

Внимание!

Повреждение прибора

Стиральная машина может передвигаться во время отжима и упасть с цоколя. Обязательно зафиксируйте опоры машины с помощью кронштейнов. Номер для заказа: WMZ 2200, WX 9756, CZ 110600, Z 7080X0

Указание: При деревянных балочных перекрытиях установите стиральную машину:

- по возможности в углу,
- на водостойкой деревянной плите (мин. 30 мм толщиной), прочно привернутой к полу.

Установка на платформе с выдвижным ящиком

Номер заказа платформы: WMZ 20490, WZ 20490, WZ 20510, WZ 20520

Встраивание прибора под столешницу или в шкаф в кухонном гарнитуре

⚠ Предупреждение

Опасность для жизни!

В случае прикосновения к элементам, находящимся под напряжением, существует опасность удара электрическим током. Никогда не снимайте верхнюю крышку прибора.

Указания

- Требуется ниша шириной 60 см.
- Устанавливайте стиральную машину только под сплошной столешницей, прочно соединенной с соседней мебелью.

Снятие транспортировочных креплений

Внимание!

Повреждение прибора

- Безопасность стиральной машины во время транспортировки обеспечивают транспортировочные крепления. Если транспортировочные крепления не будут сняты, то во время эксплуатации машины они могут повредить барабан. Перед первым использованием обязательно полностью снимите все 4 транспортировочных крепления. Храните крепления в надежном месте.
- Во избежание повреждений при следующей транспортировке прибора транспортировочные крепления необходимо перед транспортировкой обязательно вставить на место.

Указание: Храните винты и втулки в надёжном месте.

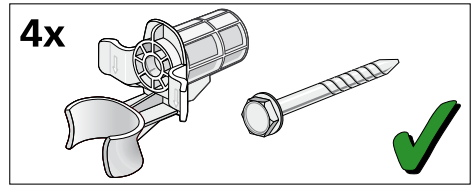

1. Извлеките шланги из креплений.

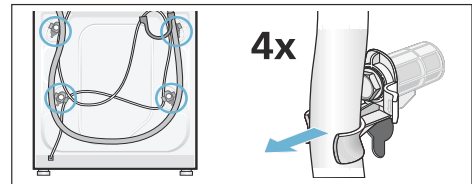

2. Выверните и снимите все 4 винта транспортировочных креплений. Снимите втулки. При этом извлеките сетевую кабель из держателей.

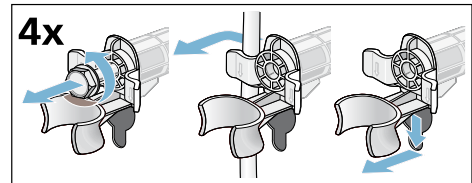

3. Вставьте заглушки. Зафиксируйте заглушки нажатием на стопорные крючки.

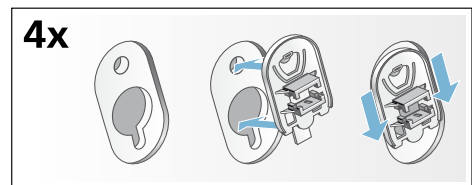

Длина шлангов и кабеля

■ Левостороннее подключение

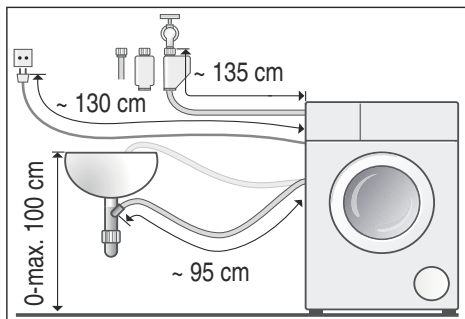

■ Правостороннее подключение

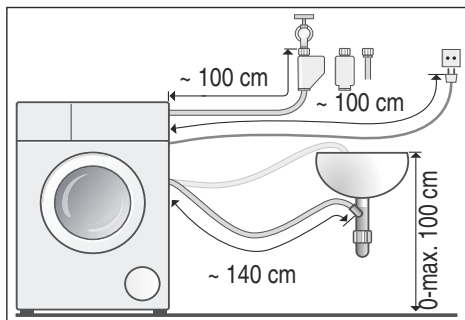

Рекомендация: В продаже в специализированных магазинах/сервисной службе вы можете приобрести:

- удлинитель шланга системы защиты от протечек воды «Аква-стоп» или шланга подачи холодной воды (ок. 2,50 м); № для заказа WM Z2380, WZ 10130, CZ 11350, Z 7070X0
- более длинный шланг подачи воды (прим. 2,20 м) для стандартных моделей; № для сервисной службы: 00353925

Подача воды

⚠ Предупреждение Опасно для жизни!

В случае прикосновения к элементам, находящимся под напряжением, существует опасность удара электрическим током.

Не погружайте предохранительный клапан «Аква-стоп» в воду (оснащён электрическими компонентами).

Указания

- Подключайте стиральную машину только к бытовой сети холодного водоснабжения.
- Не подключайте стиральную машину к смесителю безнапорного прибора для нагрева воды.
- Используйте только шланг подачи воды, который входит в комплект поставки или приобретенный в авторизованном специализированном магазине, не используйте шланг подачи воды, бывший в эксплуатации!
- Не перегибайте и не передавливайте шланг подачи воды.
- Не следует изменять шланг подачи воды (укорачивать, отрезать). Он теряет прочность.
- Затягивайте резьбовые соединения только вручную. В результате слишком сильного затягивания резьбовых соединений с помощью инструмента (плоскогубцев) резьба может быть сорвана.
- При подключении к водопроводному крану 21 мм = 1/2" сначала оденьте адаптер* с уплотнительным кольцом с 21 мм = 1/2" на 26,4 мм = 3/4".
* поставляется в зависимости от модели

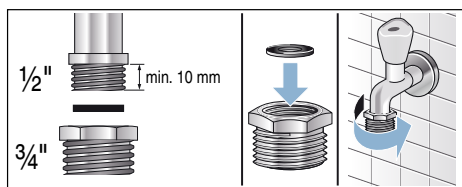

Оптимальное давление воды в водопроводной сети

не менее 100 кПа (1 бар)

не более 1000 кПа (10 бар)

Из открытого водопроводного крана вытекает минимум 8 л/мин.

При более высоком давлении воды следует установить редуциционный клапан.

Подключение

Подсоедините шланг подачи воды к водопроводному крану ($\frac{3}{4}$ " = 26,4 мм) и к прибору (не требуется для моделей с системой «Аква-стоп» (жестко установлен)):

- Модель: **стандартная**

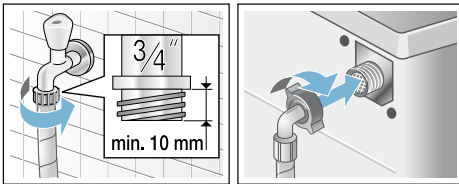

- Модель: **с системой «Aqua-Secure»**

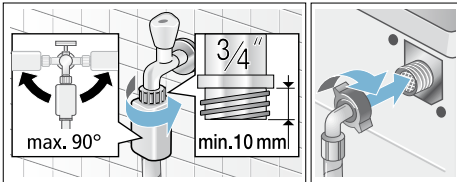

- Модель: **с системой «Аква-стоп»**

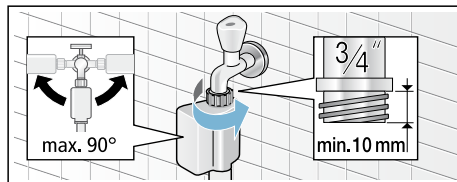

Указание: Осторожно откройте водопроводный кран и проверьте герметичность в местах соединений. Резьбовое соединение находится под давлением водопроводной воды.

Слив воды

⚠ Предупреждение

Опасность ошпаривания!

При стирке при высокой температуре соприкосновение с горячим раствором моющего средства, например, во время откачивания горячего раствора моющего средства в раковину, может привести к ошпариванию. Не опускайте руки в горячий раствор моющего средства.

Внимание!

Ущерб, причиненный водой

Вытекающая вода может причинить ущерб, если навешенный сливной шланг выскользнет из раковины под воздействием высокого давления во время слива воды.

Закрепите сливной шланг таким образом, чтобы он не выскользнул.

Внимание!

Повреждения прибора/текстильных изделий

Если конец сливного шланга опущен в откачиваемую воду, то вода может закачиваться обратно в прибор, что может стать причиной повреждения стиральной машины/текстильных изделий.

Обратите внимание на следующее:

- Пробка не должна закрывать сливное отверстие в раковине.
- Конец сливного шланга не должен быть погружен в откачиваемую воду.
- Вода должна уходить достаточно быстро.

Указание: Не перегибайте и не растягивайте сливной шланг.

Подключение

■ Слив в раковину

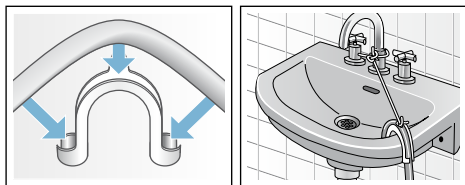

■ Слив в сифон

Место соединения необходимо закрепить хомутом для шланга, Ø 24–40 мм (можно приобрести в специализированных магазинах).

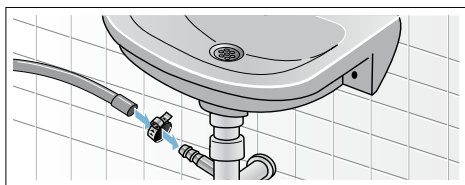

■ Слив в пластмассовую трубу с резиновой втулкой или в водосток

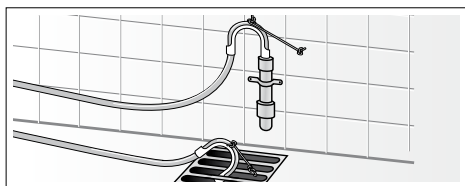

Выравнивание

Выровняйте прибор по уровню.

Сильные шумы, вибрация и «перемещение» машины по полу могут появиться в результате ненадлежащего выравнивания!

1. Отверните контргайки по часовой стрелке с помощью гаечного ключа SW17.
2. Проверьте положение стиральной машины с помощью ватерпаса, при необходимости откорректируйте. Измените высоту путём регулировки ножек прибора. Все четыре ножки прибора должны прочно стоять на полу.
3. Затяните контргайки на всех четырёх ножках ключом SW17 таким образом, чтобы они плотно прилегали к корпусу машины. При этом придерживайте ножку и не переставляйте её по высоте.

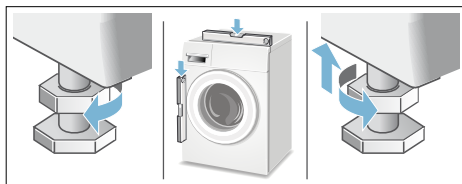

Электрическое подключение

Предупреждение Опасно для жизни!

В случае прикосновения к элементам, находящимся под напряжением, существует опасность удара электрическим током.

- Никогда не прикасайтесь к штепсельной вилке мокрыми руками.
- Отсоединяя кабель от сети, держите его только за штепсельную вилку, никогда не тяните за провод, в противном случае он может получить повреждения.
- Ни в коем случае не извлекайте штепсельную вилку из розетки во время эксплуатации.

Соблюдайте следующие указания и убедитесь в том, что:

Указания

- сетевое напряжение совпадает с величиной напряжения, которая указана на стиральной машине (табличка с техническими характеристиками).
На табличке с техническими характеристиками приведено значение подводимого напряжения, а также требуемая защита предохранителями.
- Подключение стиральной машины осуществляется только к сети переменного тока через розетку с заземляющим контактом, установленную в соответствии с предписаниями.
- Штепсельная вилка и розетка соответствуют друг другу.
- Провода имеют достаточное поперечное сечение.
- Система заземления установлена в соответствии с предписаниями.
- Замена сетевого кабеля (если это необходимо) производится только квалифицированным электриком. Сетевой кабель для замены можно приобрести в сервисной службе.

- Не используются многоконтактные штепсели, многогнездные штекерные соединения и удлинительные кабели.
- В случае применения устройства защитного отключения используется только тип с таким обозначением: .
Только это обозначение гарантирует соблюдение действующих в настоящее время предписаний.
- Штепсельная вилка всегда доступна.
- Сетевой кабель не согнут, не зажат, не заменён и не изменён.
- Сетевой кабель не соприкасается с какими-либо источниками тепла.

Перед первой стиркой

Перед выпуском с завода стиральная машина прошла тщательную проверку. Чтобы устранить остатки воды, оставшиеся после проверки, следует выполнить первую стирку **без** белья.

Указания

- Стиральная машина **должна быть надлежащим образом установлена и подключена**. Далее → *Страница 43*
- Никогда не эксплуатируйте повреждённую стиральную машину. Проинформируйте вашу сервисную службу.

Подготовительные работы:

1. Проверьте машину.
2. Снимите защитную плёнку с панели управления.
3. Вставьте штепсельную вилку в розетку.
4. Откройте водопроводный кран.

Выполнение программы без белья:

1. Включите прибор.
2. Закройте дверцу загрузочного люка (бельё не загружать!).
3. Установите программу **Очистка барабана 90 °С**.
4. Откройте кювету для моющих средств.
5. Залейте прим. 1 л воды в ячейку **II**.
6. Залейте универсальное моющее средство в ячейку **II**.

Указание: Для предотвращения пенообразования используйте только половину рекомендованного количества моющего средства. Не используйте средство для стирки шерсти или тонкого белья.

7. Закройте кювету для моющих средств.
8. Нажмите клавишу ►II.
9. По окончании программы выключите прибор.

Ваша стиральная машина готова к работе.

Транспортировка

например, при переезде

Подготовительные работы:

1. Закройте водопроводный кран.
2. Сбросьте давление воды в шланге подачи воды: → *Страница 36*; «Очистка и обслуживание» - Засорён сетчатый фильтр в шланге подачи воды
3. Отсоедините стиральную машину от электросети.
4. Слив остатков моющих средств: → *Страница 35*; «Очистка и обслуживание» - Откачивающий насос засорён, аварийный слив
5. Отсоедините шланги.

Монтаж транспортировочных креплений:

1. Снимите заглушки и уберите их в надёжное место. Воспользуйтесь при необходимости отвёрткой.

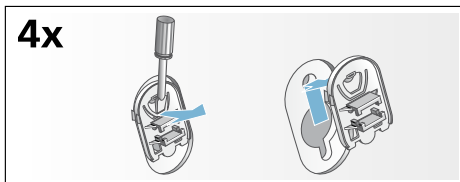

2. Вставьте все 4 втулки. Зафиксируйте сетевой кабель в держателях. Вставьте винты и затяните их.

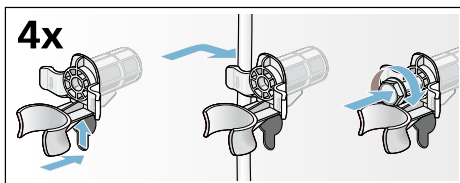

Перед повторным вводом в эксплуатацию:

Указания

- **обязательно** снимите транспортировочные крепления!
- Залейте прим. 1 литр воды в ячейку **II** и запустите программу **Слив**. Этим вы предотвратите вытекание в сток неиспользованного моющего средства во время следующей стирки:



Гарантия на систему «Аква-стоп»

Только для приборов с системой «Аква-стоп»

Дополнительно к гарантийным обязательствам продавца в соответствии с договором купли-продажи и в дополнение к нашей гарантии на бытовой прибор мы гарантируем возмещение ущерба в следующих случаях:

1. Мы возмещаем частному пользователю ущерб, причиненный водой, возникший из-за неисправности нашей системы «Аква-стоп».
2. Эта гарантия действительна в течение всего срока эксплуатации прибора.
3. Гарантийные обязательства выполняются при условии квалифицированной установки и подключения прибора с системой «Аква-стоп» в соответствии с нашей инструкцией, включая также квалифицированно выполненное подсоединение удлинителя системы «Аква-стоп» (оригинальная запчасть).
Наша гарантия не распространяется на неисправные подводящие трубопроводы или арматуры до места подключения системы «Аква-стоп» к водопроводному крану.
4. Бытовые приборы с системой «Аква-стоп» принципиально не нуждаются во время работы в присмотре, а после работы не требуется закрывать водопроводный кран. Только в случае Вашего продолжительного отсутствия дома, например, отпуска в течение нескольких недель, водопроводный кран следует закрыть.

Контактные данные для всех стран Вы найдете в прилагаемом списке сервисных служб.

BSH Hausgeräte GmbH
Carl-Wery-Straße 34
81739 München
GERMANY
siemens-home.com

Изготовлено ООО «БСХ Бытовые Приборы» под товарным знаком компании Сименс АГ



9001112348 (9511)