

SIEMENS



Vestavná pečicí trouba

HM633GN.1

siemens-home.bsh-group.com/welcome

cs Návod k použití

Register
your
product
online

Obsah

 Použití dle určení	4	 Mikrovlnný ohřev	17
 Důležité bezpečnostní pokyny	5	Nádoby	17
Obecně	5	Stupně mikrovlnného ohřevu	17
Mikrovlnný ohřev	6	Nastavení mikrovlnného ohřevu v kombinaci s jiným druhem ohřevu	18
 Příčiny poškození	7	Nastavení mikrovlnného ohřevu	18
Obecně	7	Funkce sušení	18
Mikrovlnný ohřev	7	 Program sabat	19
 Ochrana životního prostředí	8	Spouštění programu sabat	19
Úspora energie	8	 Čisticí prostředky	19
Ekologická likvidace	8	Vhodné čisticí prostředky	19
 Seznámení se se spotřebičem	9	Plochy v pečicím prostoru	20
Ovládací panel	9	Udržování spotřebiče v čistotě	20
Ovládací prvky	9	 Rámy	21
Displej	9	Vysazení a zavěšení ráků	21
Menu Druhy provozu	10	 Dvířka spotřebiče	22
Druhy ohřevu	10	Demontáž krytu dvířek	22
Další informace	11	Demontáž a montáž skleněných tabulí	22
Funkce pečicího prostoru	11	 Co dělat v případě poruchy?	24
 Příslušenství	11	Tabulka závad	24
Dodávané příslušenství	11	Překročena maximální doba provozu	24
Zasunutí příslušenství	12	Osvětlení varného prostoru	24
Zvláštní příslušenství	12	 Zákaznický servis	25
 Před prvním použitím	13	Číslo E-Nr. a číslo FD	25
První uvedení do provozu	13	 Pokrmý	25
Čištění varného prostoru a příslušenství	13	Upozornění k nastavením	25
 Obsluha spotřebiče	13	Volba pokrmu	25
Zapnutí a vypnutí spotřebiče	13	Nastavení pokrmu	26
Spouštění a přerušování provozu	14	 Otestovali jsme pro vás v našem kuchyňském studiu	26
Nastavení druhu provozu	14	Silikonové formy	26
Nastavení druhu ohřevu a teploty	14	Koláče a drobné pečivo	26
Rychloohřev	14	Chléb a housky	31
 Časové funkce	15	Pizza, quiche a pikantní koláče	33
Budík	15	Nákyp a suflé	35
Doba trvání	15	Drůbež	36
Čas konce	15	Maso	39
 Dětská pojistka	16	Ryby	42
Aktivace a deaktivace	16	Zelenina a přílohy	44
 Základní nastavení	16	Dezerty	46
Změna nastavení	16	Druhy ohřevu eco	47
Seznam nastavení	16	Akrylamid v potravinách	49
Změna času	17	Sušení	49

Zavařování	50
Kynutí těsta	51
Rozmrazování	51
Ohřívání pokrmů pomocí mikrovlnného ohřevu	53
Udržování teploty	54
Zkušební pokrmy	54

Další informace o spotřebičích, příslušenství, náhradních dílech a servisech najdete na internetu: www.siemens-home.bsh-group.com a v online obchodě: www.siemens-home.bsh-group.com/eshops

Použití dle určení

Pečlivě si přečtěte tento návod. Pouze tehdy můžete váš spotřebič správně a bezpečně používat. Návod k použití a k montáži uschovejte pro pozdější potřebu nebo pro další majitele.

Tento spotřebič je určen pouze pro vestavbu. Řiďte se speciálním návodem k montáži.

Po vybalení spotřebič zkontrolujte. V případě poškození během přepravy spotřebič nezapojujte.

Spotřebiče bez zástrčky smí zapojovat pouze oprávněný odborník. Pokud je spotřebič nesprávně zapojený, nemáte v případě škody nárok na záruku.

Tento spotřebič je určený pouze pro použití v domácnosti a v odpovídajícím prostředí domácnosti. Spotřebič používejte pouze k přípravě pokrmů a nápojů. Spotřebič mějte během provozu pod dozorem. Spotřebič používejte pouze v uzavřených prostorech.

Tento spotřebič je určený pro použití v maximální nadmořské výšce 4000 m.

Tento spotřebič mohou používat děti starší 8 let a osoby s omezenými fyzickými, sensorickými nebo duševními schopnostmi nebo s nedostatečnými zkušenostmi a/nebo znalostmi, pokud jsou pod dohledem osoby, která je odpovědná za jejich bezpečnost, nebo byly touto osobou instruovány o bezpečném použití spotřebiče a pochopily nebezpečí s tím spojená.

Děti si nesmí se spotřebičem hrát. Čištění a údržbu nesmí provádět děti. Výjimka: děti starší 15 let a pod dozorem dospělé osoby.

Dětem mladším než 8 let zabraňte v přístupu ke spotřebiči a přívodnímu kabelu.

Příslušenství vždy správně zasuňte do trouby.
→ "Příslušenství" na straně 11

Důležité bezpečnostní pokyny

Obecně

Varování – Nebezpečí požáru!

- Hořlavé předměty uložené ve varném prostoru se mohou vznítit. Do varného prostoru nikdy neukládejte hořlavé předměty. Nikdy neotevírejte dvířka spotřebiče, když uvnitř začne vznikat dým. Spotřebič vypněte a vytáhněte síťovou zástrčku ze zásuvky nebo vypněte pojistku v pojistkové skřínce.
- Volné zbytky pokrmů, tuk a šťáva z pečení se mohou vznítit. Před spuštěním provozu odstraňte z pečicího prostoru, z topných prvků a příslušenství hrubé nečistoty.
- Při otevření dvířek spotřebiče vznikne průvan. Papír na pečení by se mohl dostat do kontaktu s topnými prvky a vznítit se. Papír na pečení při předehřívání nikdy nepokládejte na příslušenství bez upevnění. Zatižte papír na pečení vždy nádobou nebo formou na pečení. Papírem na pečení vyložte vždy jen plochu, kterou budete potřebovat. Papír na pečení nesmí přesahovat okraje příslušenství.

Varování – Nebezpečí popálení!

- Přístroj se silně zahřívá. Nikdy se nedotýkejte horkých ploch nebo topných článků ve vnitřním prostoru. Nechte přístroj pokaždé vychladnout. Zabraňte dětem v přístupu k přístroji.
- Příslušenství a nádoby jsou velmi horké. Horké příslušenství a nádoby vyndavejte z varného prostoru vždy chňapkou.
- Alkoholové páry se mohou v horkém varném prostoru vznítit. Nikdy nepoužívejte k přípravě pokrmů velké množství nápojů s vysokým procentem alkoholu. Používejte pouze malé množství nápojů s vysokým procentem alkoholu. Opatrně otevřete dvířka spotřebiče.

Varování – Nebezpečí opaření!

- Přístupné součásti jsou během provozu horké. Nikdy se nedotýkejte horkých součástí. Udržujte děti mimo dosah spotřebiče.

- Při otevření dvířek spotřebiče může unikat horká pára. Páru nemusí být v závislosti na teplotě vidět. Při otevírání nestůjte příliš blízko u spotřebiče. Opatrně otevřete dvířka spotřebiče. Udržujte děti mimo dosah spotřebiče.
- Z vody v horkém varném prostoru může vzniknout horká pára. Nikdy nelijte do horké trouby vodu.

Varování – Nebezpečí úrazu!

- Poškrábané sklo dvířek spotřebiče může prasknout. Nepoužívejte škrabku na sklo ani ostré nebo abrazivní čisticí prostředky.
- Závěsy dvířek spotřebiče se během otevírání a zavírání dvířek pohybují a mohou vás sevřít. Nesahejte do prostoru závěsů.

Varování – Nebezpečí úrazu elektrickým proudem!

- Neodborné opravy jsou nebezpečné. Opravy spotřebiče a výměnu poškozených přívodních vedení smí provádět výhradně technik zákaznického servisu vyškolený naší společností. Pokud je spotřebič vadný, vytáhněte síťovou zástrčku ze zásuvky nebo vypněte pojistku v pojistkové skřínce. Zavolejte servis.
- Kontaktem s horkými součástmi spotřebiče může dojít k roztavení kabelové izolace elektrických spotřebičů. Zabraňte kontaktu přívodních kabelů elektrických spotřebičů s horkými součástmi spotřebiče.
- Pokud do spotřebiče pronikne vlhkost, může to způsobit úraz elektrickým proudem. Nepoužívejte vysokotlaké nebo parní čističe.
- Poškozený spotřebič může způsobit úraz elektrickým proudem. Nikdy nezapínejte vadný spotřebič. Vytáhněte síťovou zástrčku ze zásuvky nebo vypněte pojistku v pojistkové skříni. Zavolejte zákaznický servis.

Varování – Nebezpečí v důsledku magnetického pole!

V ovládacím panelu nebo ovládacích prvcích jsou vloženy permanentní magnety. Magnety mohou ovlivnit elektronické implantáty, např. kardiostimulátory nebo inzulínové dávkovače. Pokud nosíte elektronické implantáty, dodržujte minimální vzdálenost 10 cm od ovládacího panelu.

Mikrovlnný ohřev

⚠ Varování – Nebezpečí požáru!

- Použití spotřebiče, které není v souladu s určením, je nebezpečné a může způsobit škody.

Není přípustné sušení pokrmů nebo oděvů, ohřívání pantoflí, polštářků s obilnými nebo jinými zrny, houbiček, vlhkých hadrů a podobně.

Například ohřáté pantofle nebo polštářky s nebo jinými obilnými zrny se mohou vznítit i po několika hodinách. Spotřebič používejte pouze k přípravě pokrmů a nápojů.

- Potraviny se mohou vznítit. Potraviny nikdy neohřívejte v tepelně izolačních obalech. Potraviny v plastových nebo papírových obalech nebo v obalech z jiných hořlavých materiálů nenechávejte při ohřívání nikdy bez dozoru.

Nikdy nenastavujte příliš vysoký mikrovlnný výkon ani příliš dlouhou dobu mikrovlnného ohřevu. Řiďte se údaji v tomto návodu k použití.

Nikdy mikrovlnným ohřevem nesušte potraviny.

Nikdy nerozmrazujte nebo neohřívejte potraviny s nízkým obsahem vody, jako např. chléb, na příliš vysoký výkon mikrovlnného ohřevu nebo příliš dlouho.

- Stolní olej se může vznítit. Nikdy mikrovlnným ohřevem nerozehřívejte stolní olej.

⚠ Varování – Nebezpečí výbuchu!

Tekutiny nebo jiné potraviny v pevně uzavřených nádobách mohou explodovat. Nikdy neohřívejte tekutiny nebo jiné potraviny v pevně uzavřených nádobách.

⚠ Varování – Nebezpečí popálení!

- Potraviny s pevnou slupkou nebo skořápkou mohou během ohřívání, ale také ještě po něm výbušným způsobem prasknout. Nikdy nevařte vejce ve skořápce ani neohřívejte vejce vařená natvrdo. Nikdy nevařte škeble a korýše. U volských ok nebo vajec do skla předem napíchněte žlutek. U potravin s tvrdou slupkou, jako jsou např. jablka, rajská jablka, brambory nebo párky, může slupka prasknout. Před ohříváním slupku napíchněte.

- Kojenecká výživa se ohřívá nerovnoměrně. Nikdy neohřívejte kojeneckou výživu v uzavřených nádobách. Vždy odstraňte víčko nebo dudlík. Po ohřátí dobře zamíchejte nebo protřepte. Než dáte dítěti výživu, překontrolujte její teplotu.
- Ohřáté pokrmy předávají teplo. Nádoba může být horká. Nádoby a příslušenství vyndavejte z varného prostoru vždy chňapkou.
- U vzduchotěsně uzavřených potravin může obal prasknout. Vždy dodržujte pokyny uvedené na obale. Pokrmy vyndavejte z varného prostoru vždy chňapkou.
- Přístupné součásti jsou při provozu horké. Nikdy se nedotýkejte horkých součástí. Udržujte děti mimo dosah spotřebiče.
- Je nebezpečné používat spotřebič v rozporu s účelem použití. Nepřípustné je sušení potravin nebo oblečení, ohřívání bačkor, polštářků plněných peckami nebo obilninami, mycích hub, vlhkých hadrů a podobně. Například přehřáté bačkory, polštářky plněné obilninami nebo peckami, mycí houby, vlhké hadry a podobné předměty mohou způsobit popáleniny.

⚠ Varování – Nebezpečí opaření!

- Při ohřívání kapalin může docházet k utajenému varu. Při utajeném varu dosáhne tekutina teploty varu, aniž dochází k vystupování typických bublin. Již při sebemenším otřesu nádoby může horká tekutina začít náhle prudce bublat a vystříknout. Při ohřívání vložte vždy do nádoby lžiči. Zabráníte tak utajenému varu.

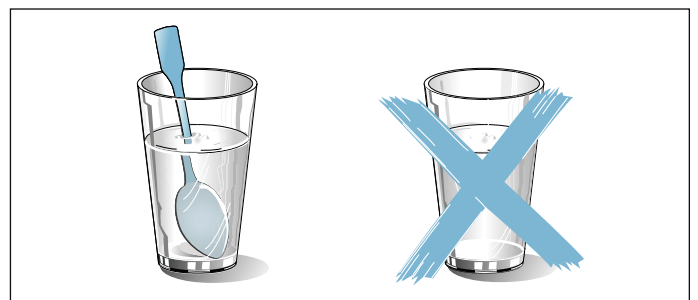

⚠ Varování – Nebezpečí úrazu!

- Nevhodná nádoba může prasknout. Porcelánové a keramické nádoby mohou mít v držadlech a pokličkách drobné dírkky. Za těmito dírkami mohou být skryty dutinky. Vnikne-li do těchto dutinek vlhkost, může dojít k prasknutí nádoby. Používejte pouze nádoby vhodné pro mikrovlnný ohřev.

- Nádobí a nádoby z kovu nebo nádobí s kovovým lemem mohou při provozu se samotným mikrovlnným ohřevem způsobit jiskření. Hrozí poškození spotřebiče. Při provozu se samotným mikrovlnným ohřevem nikdy nepoužívejte kovové nádoby.

⚠ Varování – Nebezpečí úrazu elektrickým proudem!

Spotřebič pracuje s vysokým napětím. Nikdy neodstraňujte kryt spotřebiče.

⚠ Varování – Nebezpečí vážného poškození zdraví!

- V případě nedostatečného čištění může dojít k poškození povrchu. Může unikat energie mikrovlnného ohřevu. Pravidelně čistěte spotřebič a ihned odstraňujte zbytky potravin. Udržujte v čistotě varný prostor, těsnění dvířek, dvířka a doraz dveří.
- Poškozenými dvířky varného prostoru nebo těsněním dvířek může mikrovlnná energie unikat. Nikdy nepoužívejte spotřebič, jsou-li poškozena dvířka varného prostoru, těsnění dvířek nebo plastový rám dvířek. Zavolejte zákaznický servis.
- U spotřebičů bez krytu uniká mikrovlnná energie. Nikdy neodstraňujte kryt spotřebiče. Pro údržbu nebo opravu zavolejte servis.

🔧 Příčiny poškození

Obecně

Pozor!

- Příslušenství, fólie, papír na pečení nebo nádoba na dně trouby: Na dno trouby nepokládejte žádné příslušenství. Na dno trouby nepokládejte fólii jakéhokoli druhu ani papír na pečení. Pokud je nastavená teplota nad 50 °C, nestavte na dno trouby žádné nádoby. Hrozí hromadění tepla. Doby pečení pak již nesouhlasí a poškozuje se smalt.
- Alobal: Alobal nesmí ve varném prostoru přijít do kontaktu se skleněnou tabulí. Na skleněné tabuli by mohlo dojít ke změnám barvy.
- Voda v horkém varném prostoru: Nikdy nelijte do horkého varného prostoru vodu. Vznikla by pára. Změnou teploty by mohlo dojít k poškození smaltu.
- Vlhkost ve varném prostoru: Dlouhodobé působení vlhkosti ve varném prostoru může vést ke korozi. Po použití nechte varný prostor vyschnout. Neuchovávejte vlhké potraviny delší dobu v uzavřeném prostoru. Neskladujte pokrmy ve varném prostoru.

- Ochlazení s otevřenými dvířky spotřebiče: Po skončení provozu s vysokými teplotami nechte varný prostor ochladit s uzavřenými dvířky. Nesvírejte nic do dvířek spotřebiče. I když necháte dvířka jen pootvěřená, můžete dojít k poškození sousedících částí nábytku. Pouze v případě provozu s velkou vlhkostí nechte vyschnout varný prostor s otevřenými dvířky.
- Štáva z ovoce: Velmi šťavnaté ovocné koláče nekladte na plech příliš hustě. Štáva z ovoce kapající z plechu by způsobila skvrny, které již nelze odstranit. Pokud možno použijte univerzální vysoký plech.
- Silně znečištěné těsnění: Pokud je těsnění silně znečištěné, nebudou dvířka spotřebiče během provozu správně zavřená. Může dojít k poškození sousedícího nábytku. Těsnění vždy udržujte v čistotě.
- Dvířka spotřebiče jako sedátko nebo odkládací plocha: Na otevřená dvířka spotřebiče nestoupejte, nesedejte ani se na ně nevěste. Na dvířka spotřebiče nestavte žádné nádoby ani příslušenství.
- Zasunutí příslušenství: V závislosti na typu spotřebiče může příslušenství při zavírání dvířek spotřebiče poškrábat skleněnou tabuli. Příslušenství vždy zasuňte do varného prostoru až nadoraz.
- Přeprava spotřebiče: Spotřebič nepřenašejte ani nedržte za madlo dvířek. Madlo dvířek by nevydrželo váhu spotřebiče a mohlo by se ulomit.

Mikrovlnný ohřev

Pozor!

- Jiskření: kov, např. lžíce ve skle, musí být ve vzdálenosti nejméně 2 cm od stěn varného prostoru a vnitřní strany dvířek. Jiskry mohou zničit sklo dvířek.
- Kombinování příslušenství: Nekombinujte rošt s univerzálním vysokým plechem. Při těsném zasunutí nad sebou se mohou tvořit jiskry. Zasouvejte vždy pouze ve vlastní výšce.
- Samotný mikrovlnný ohřev: Při provozu se samotným mikrovlnným ohřevem není vhodný univerzální vysoký plech nebo plech na pečení. Může dojít k jiskření a poškození varného prostoru. Používejte jako plochu pro položení nádoby dodaný rošt nebo používejte mikrovlnný ohřev v kombinaci s druhem ohřevu.
- Hliníkové misky: Nepoužívejte ve spotřebiči hliníkové misky. Dojde k poškození spotřebiče vznikajícím jiskřením.
- Provoz s mikrovlnným ohřevem bez pokrmů: Provoz spotřebiče bez pokrmů ve varném prostoru vede k přetížení. Nikdy nezapínejte mikrovlnný ohřev bez pokrmu ve varném prostoru. Výjimkou je krátkodobý test nádobí. → "Mikrovlnný ohřev" na straně 17

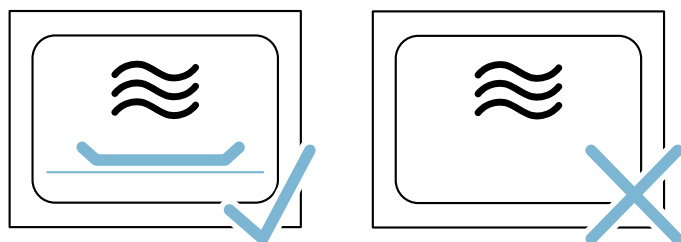

- Popcorn do mikrovlnné trouby: Nikdy nenastavujte vysoký výkon mikrovlnného ohřevu. Použijte maximální výkon 600 W. Sáček s popcornem vždy položte na skleněný talíř. Skleněná tabule může následkem přetížení prasknout.

Ochrana životního prostředí

Váš nový spotřebič je mimořádně energeticky úsporný. Zde najdete tipy, jak můžete při používání spotřebiče ušetřit ještě více energie a jak správně spotřebič zlikvidovat.

Úspora energie

- Spotřebič přehřívejte pouze tehdy, pokud je to uvedeno v receptu nebo v tabulkách návodu k použití.
- Zmrazené potraviny nechte před vložením do trouby rozmrazit.

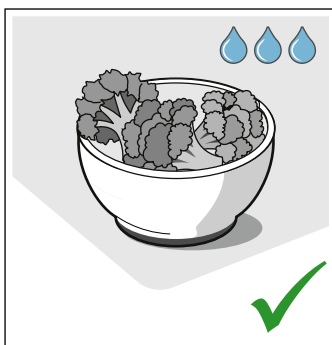
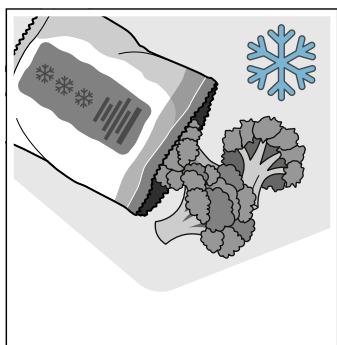

- Používejte tmavé, černě lakované nebo smaltované formy na pečení. Mají mimořádně dobrou tepelnou vodivost.

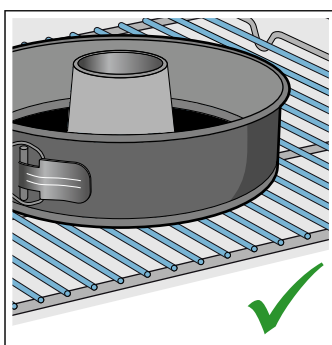
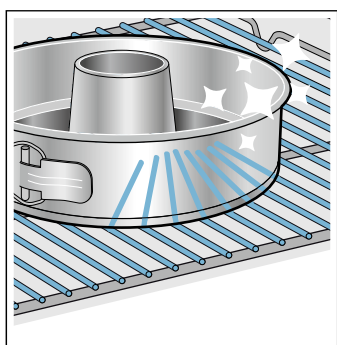

- Vyjměte z trouby příslušenství, které nepotřebujete.

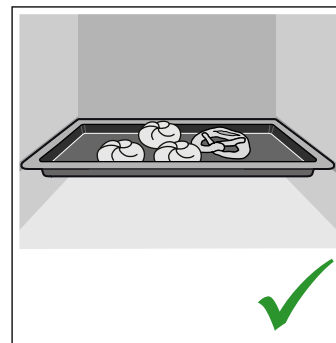
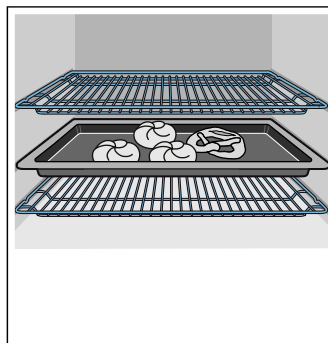

- Dvířka spotřebiče otevírejte během provozu co možná nejméně.

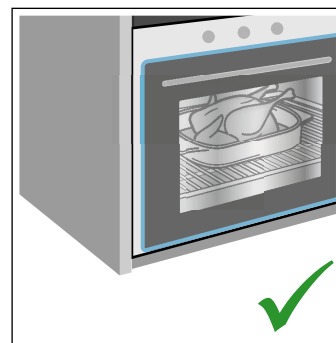
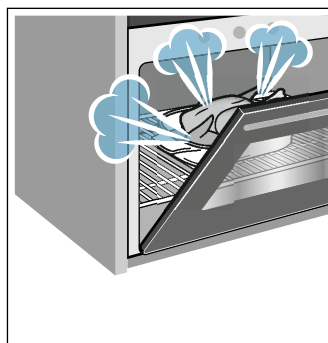

- Více koláčů pečte nejlépe po sobě. Pečicí trouba je ještě teplá. Zkracuje se tak doba pečení druhého koláče. Můžete také vložit do trouby 2 truhlíkové formy vedle sebe.

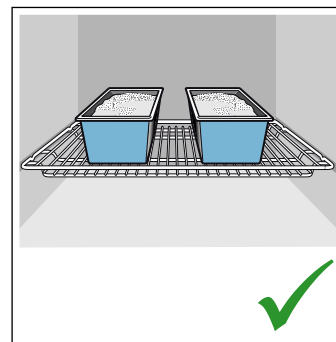
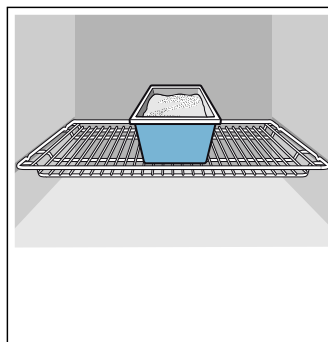

- Při delší době pečení můžete spotřebič vypnout 10 minut před skončením doby pečení a využít k dopečení zbytkové teplo.

Ekologická likvidace

Obal ekologicky zlikvidujte.



Tento spotřebič je označen podle evropské směrnice 2012/19/EU o elektrických a elektronických zařízeních (waste electrical and electronic equipment –WEEE). Směrnice udává rámec pro zpětný odběr a recyklaci starých spotřebičů v celé EU.

Seznámení se se spotřebičem

V této kapitole jsou popsány různé ukazatele a ovládací prvky. Dále se seznámíte s různými funkcemi vašeho spotřebiče.



- 1 Tlačítka**
Tlačítka nalevo a napravo od otočného voliče lze stisknout. Stiskem tlačítka provedte požadovanou činnost.
- 2 Otočný volič**
Otočným voličem můžete otáčet doprava nebo doleva.
- 3 Displej**
Na displeji můžete sledovat hodnoty nastavení, možnosti voleb nebo také nápovědné texty.
- 4 Dotyková pole**
Pod dotykovými poli vlevo < a vpravo > před displejem se nacházejí snímače. Klepnutím na příslušnou šipku zvolte funkci.

Ovládací prvky

Jednotlivé ovládací prvky jsou přizpůsobeny různým funkcím vašeho spotřebiče. Svůj spotřebič můžete jednoduše a pohodlně nastavovat.

Tlačítka a dotyková pole

Na tomto místě je krátce vysvětlen význam různých tlačítek a dotykových polí.

Tlačítka	Význam
on (zapnuto)/off (vypnuto)	Zapnutí a vypnutí spotřebiče
menu	Menu Otevřít menu Druhy provozu
i ↻	Informace Zobrazení pokynů Dětská pojistka Aktivace a deaktivace dětské pojistky

Upozornění: V závislosti na typu spotřebiče jsou možné odchylky v barvách a jednotlivých detailech.

Ovládací panel

Na ovládacím panelu můžete pomocí tlačítek, dotykových políček a otočného voliče nastavovat různé funkce spotřebiče. Na displeji se zobrazují aktuální nastavení.

⌚	Časové funkce	Otevření menu Časové funkce
»»»	Rychloohřev	Zapnutí a vypnutí rychloohřevu
Start/stop		Spuštění, pozastavení nebo přerušování provozu
Dotyková políčka		
<	Pole vlevo na displeji	Procházení doleva
>	Pole vpravo na displeji	Procházení doprava

Otočný volič

Otočným voličem změníte druhy provozu a hodnoty nastavení, které jsou zobrazeny na displeji.

U většiny seznamů výběru, např. druhů ohřevu, se po posledním bodě znovu zobrazí první. Např. u teploty musíte otočný volič po dosažení minimální nebo maximální teploty otočit zase zpátky.

Displej

Displej je uspořádán tak, aby všechny údaje mohly být pohodlně sledovány.

Hodnota, kterou můžete změnit, je zvýrazněna. Písmo je bílé, pozadí je tmavé.

Stavový řádek

Stavový řádek se nachází nahoře na displeji. Zde se zobrazují čas a nastavené časové funkce.

Časová osa

Časová osa se nachází pod stavovým řádkem. Podle časové osy můžete sledovat, jak probíhá např. doba trvání. Příмка nad zvýrazněnou hodnotou se v průběhu provozu vyplňuje zleva doprava.

Odměřování času

Když spustíte spotřebič bez doby trvání, můžete vpravo nahoře na stavovém řádku vidět, jak dlouho už ohřev běží.

Kontrola teploty







Sloupec kontroly teploty indikuje fáze zahřívání v troubě.

Kontrola zahřívání	Kontrola zahřívání indikuje nárůst teploty v troubě. Když jsou všechny sloupce vyplněné, bylo dosaženo optimálního časového okamžiku pro vložení pokrmu. Při grilování a čištění se sloupce nezobrazují.
Ukazatel zbytkového tepla	Když je spotřebič vypnutý, zobrazí se pod stavovým řádkem čára, která indikuje zbytkové teplo v troubě. Ukazatel zhasne, když teplota klesne cca na 60 °C.

Upozornění: Na základě teplotní setrvačnosti se zobrazená teplota může mírně lišit od skutečné teploty

Druhy ohřevu

Abyste vždy našli správný druh ohřevu pro příslušný pokrm, vysvětlíme vám nyní rozdíly a oblasti použití.

Druhy ohřevu	Teplota	Použití
 4D horký vzduch	30–275 °C	Pro pečení koláčů a masa na jedné nebo více úrovních. Ventilátor rozhání teplo z kruhového topného tělesa na zadní stěně stejnoměrně po celé troubě.
 Horní/dolní ohřev	30–300 °C	Pro tradiční pečení koláčů a masa na jedné úrovni. Obzvláště vhodný pro koláče se šfavnatou horní vrstvou. Teplo sálá stejnoměrně shora i zdola.
 Horký vzduch eco	30–275 °C	Pro šetrné pečení vybraných pokrmů na jedné úrovni bez přehřátí. Ventilátor rozhání teplo z kruhového topného tělesa na zadní stěně po celé troubě. Nejeftektivnější je tento druh ohřevu při 125–275 °C. Tento druh ohřevu se používá pro zjištění spotřeby elektrické energie v cirkulačním režimu a energetické třídy.
 Horní/dolní ohřev eco	30–300 °C	Pro šetrné pečení vybraných pokrmů na jedné úrovni. Teplo sálá shora i zdola. Nejeftektivnější je tento druh ohřevu při 150–250 °C. Tento druh ohřevu se používá pro zjištění spotřeby elektrické energie v konvenčním režimu.
 Gril s cirkulací vzduchu	30–300 °C	Pro pečení drůbeže, celých ryb a větších kusů masa. Grilovací topné těleso a ventilátor se střídavě zapínají a vypínají. Ventilátor víří horký vzduch kolem pokrmu.
 Velkoplošný gril	Stupně grilování: 1 = slabý 2 = střední 3 = silný	Pro grilování nízkých grilovaných pokrmů, např. steaků, klobás nebo toastů, a pro zapékání. Ohřívá se celá plocha grilovacího topného tělesa.
 Maloplošný gril	Stupně grilování: 1 = slabý 2 = střední 3 = silný	Pro grilování malých množství, např. steaků, klobás nebo toastů, a pro zapékání. Ohřívá se prostřední plocha pod grilovacím topným tělesem.



v troubě. Během zahřívání můžete tlačítkem  zjistit aktuální teplotu při zahřívání.

Menu Druhy provozu

Menu je rozčleněno na různé druhy provozu. Díky tomu máte rychlý přístup k požadované funkci.

Druh provozu	Použití
Druhy ohřevu	Pro přípravu vašich pokrmů máte k dispozici spoustu přesně přizpůsobených druhů ohřevu.
Pokrm → "Pokrm" na straně 25	Zde najdete již naprogramované vhodné hodnoty nastavení pro velké množství pokrmů.
Mikrovlnný ohřev → "Mikrovlnný ohřev" na straně 17	Pomocí mikrovlnného ohřevu můžete rychleji vařit, ohřívát nebo rozmrazovat pokrmy.
Kombinace s mikrovlnným ohřevem → "Mikrovlnný ohřev" na straně 17	Umožňuje k mikrovlnnému ohřevu zapnout navíc další druh ohřevu.
Nastavení → "Základní nastavení" na straně 16	Základní nastavení vašeho spotřebiče můžete přizpůsobit svým zvyklostem.

Při velmi vysokých teplotách spotřebič po delší době poněkud sníží teplotu.

	Stupeň pro pizzu	30–275 °C	Pro přípravu pizzy a pokrmů, které vyžadují velké teplo zdola. Hřeje dolní topné těleso a kruhové topné těleso na zadní stěně.
	Dolní ohřev	30–250 °C	Pro vaření ve vodní lázni a pro dopékání. Teplo sálá zdola.
	Funkce coolStart	30–275 °C	Pro rychlou přípravu zmrazených potravin ve výšce 3. Teplota se řídí podle pokynů výrobce. Použijte nejvyšší teplotu, která je uvedena na obale. Nastavte uvedenou dobu pečení nebo kratší. Není vhodné předehřátí.

Navržené hodnoty

Ke každému druhu ohřevu navrhne spotřebič teplotu nebo stupeň. Můžete je převzít nebo v příslušné oblasti změnit.

Další informace

Ve většině případů spotřebič poskytuje pokyny a další informace k právě prováděné činnosti. Stiskněte tlačítko . Na několik sekund se zobrazí pokyn.

Některé pokyny se zobrazují automaticky, např. potvrzení, výzva nebo varování.

Funkce pečicího prostoru

Některé funkce usnadňují provoz spotřebiče. Pečicí prostor je např. celý osvětlený a chladicí ventilátor chrání spotřebič před přehřátím.

Otevření dvířek spotřebiče

Pokud během provozu otevřete dvířka spotřebiče, provoz se pozastaví. Po zavření dvířek pokračuje dál.

Upozornění: Při druhu provozu mikrovlnný ohřev musíte po zavření dvířek pokračovat v provozu tlačítkem start/stop. Můžete změnit příslušné základní nastavení.

Osvětlení pečicího prostoru

Po otevření dvířek spotřebiče se zapne osvětlení pečicího prostoru. Pokud zůstanou dvířka otevřená déle než 15 minut, osvětlení se zase vypne.

U většiny druhů provozu se osvětlení pečicího prostoru zapne po spuštění provozu. Po skončení provozu se osvětlení vypne.

Upozornění: V základních nastaveních můžete nastavit, aby se osvětlení při provozu nezapínalo.

Ventilátor

Ventilátor se zapíná a vypíná podle potřeby. Teplý vzduch uniká dvířky.

Pozor!

Nezakrývejte ventilační štěrbinu. Jinak by se pečicí trouba přehřála.

Aby po skončení provozu pečicí prostor rychleji vychladl, běží ještě určitou dobu chladicí ventilátor.

Upozornění: Doba doběhu chladicího ventilátoru můžete změnit v základních nastaveních. → "Základní nastavení" na straně 16

Příslušenství

K vašemu spotřebiči patří různé příslušenství. Získáte přehled o dodávaném příslušenství a jeho správném využití.

Dodávané příslušenství

Váš spotřebič je vybaven následujícím příslušenstvím:

	Rošt Pro nádoby, koláčové a zapékací formy. Pro pečení, grilované pokrmy a zmrazené pokrmy. Rošt je vhodný pro mikrovlnný ohřev.
	Univerzální vysoký plech Pro šťavnaté koláče, pečivo, zmrazené pokrmy a velké pečeně. Můžete ho používat jako nádobu pro zachycení tuku, když grilujete na roštu.

Používejte pouze originální příslušenství. Je speciálně přizpůsobeno vašemu spotřebiči.

Příslušenství lze zakoupit u zákaznického servisu, ve specializované prodejně nebo na internetu.

Upozornění: Když se příslušenství zahřeje, může se zdeformovat. Na funkci to nemá žádný vliv. Po vychladnutí deformace zmizí.

Mikrovlnný ohřev

Pro provoz se samotným mikrovlnným ohřevem je vhodný výhradně dodaný rošt. Univerzální vysoký plech nebo plech na pečení může způsobit jiskření a poškození varného prostoru.

Při provozu v kombinaci s mikrovlnným ohřevem nebo druhem provozu můžete používat také univerzální vysoký plech, plech na pečení nebo jiné dodané příslušenství.

Zasunutí příslušenství

Pečicí prostor má pět výšek zasunutí. Výšky zasunutí se počítají zdola nahoru.

U některých spotřebičů je nejhornější výška zasunutí ve varném prostoru označena symbolem grilování.

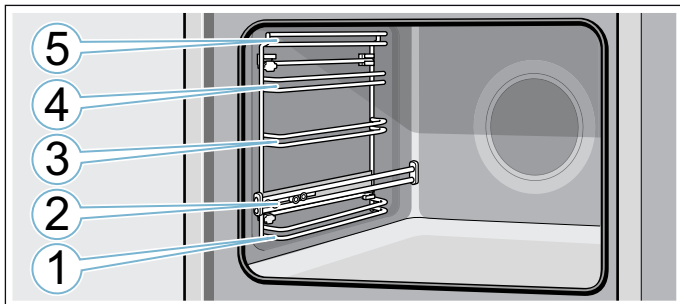

Do výšek zasunutí 1, 3, 4 a 5 zasouváte příslušenství vždy mezi oběma vodicími tyčemi příslušné výšky zasunutí.

Příslušenství lze vytáhnout asi do poloviny, aniž by se překlopilo. Díky výsuvným lištám ve výšce 2 můžete příslušenství vytáhnout dále.

Dbejte na to, aby příslušenství bylo nasazené za patkou **a** výsuvné lišty.

Příklad na obrázku: univerzální vysoký plech

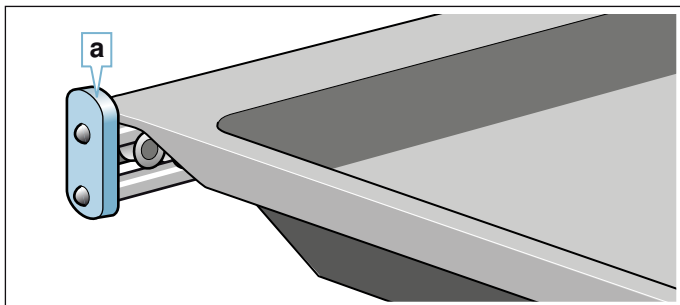

Upozornění

- Dbejte na to, abyste příslušenství do trouby zasunuli vždy správně.
- Zasuňte příslušenství vždy úplně do trouby, aby se nedotýkalo dveří spotřebiče.

Funkce zaskočení

Příslušenství lze vytáhnout asi do poloviny, pak zaskočí. Tato funkce zabraňuje zvrhnutí příslušenství při vytáhnutí. Aby tato ochrana proti zvrhnutí fungovala, musí být příslušenství zasunuté do trouby správně.

Při zasouvání roštu dbejte na to, aby byl výstupek **a** vzadu a směřoval dolů. Nápis „microwave“ musí být vpředu a zakřivení musí směřovat dolů .

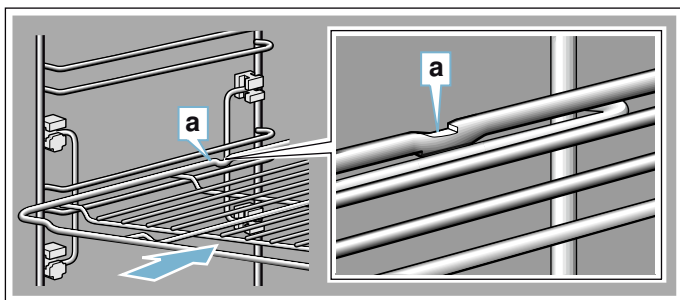

Při zasouvání plechů dbejte na to, aby byl výstupek **a** vzadu a směřoval dolů. Zkosená strana příslušenství **b** musí být vpředu u dveří spotřebiče.

Příklad na obrázku: univerzální vysoký plech

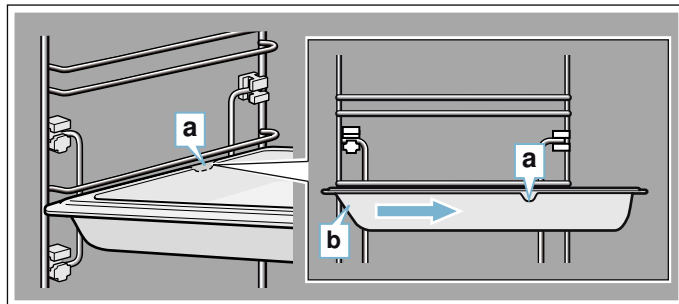

Zvláštní příslušenství

Zvláštní příslušenství můžete zakoupit u zákaznického servisu ve specializovaných prodejnách nebo na internetu. Rozsáhlou nabídku k vašemu spotřebiči naleznete v našich prospektech nebo na internetu.

Nabídka a možnost objednání on-line se v jednotlivých zemích liší. Nahlédněte do prodejných podkladů.

Upozornění: Každé zvláštní příslušenství se nehodí pro každý spotřebič. Při nákupu uveďte prosím vždy přesné číselné označení (E-Nr.) svého spotřebiče.

→ "Zákaznický servis" na straně 25

Zvláštní příslušenství

Rošt

Pro nádoby, koláčové a zapékací formy a pro pečeně a grilované pokrmy.

Univerzální vysoký plech

Pro šťavnaté koláče, pečivo, hlubokozmrazené pokrmy a velké pečeně.

Můžete ho používat jako nádobu pro zachycení tuku, když grilujete na roštu.

Plech na pečení

Pro koláče na plechu a drobné pečivo.

Vkládací rošt

Pro maso, drůbež a ryby.

Pro vložení do univerzálního vysokého plechu kvůli zachycení odkapávacího tuku a šťávy z masa.

Univerzální vysoký plech, s nepřilnavou vrstvou

Pro šťavnaté koláče, pečivo, hlubokozmrazené pokrmy a velké pečeně.

Pečivo a pečeně se k univerzálnímu vysokému plechu nepřichytí.

Plech na pečení, s nepřilnavou vrstvou

Pro koláče na plechu a drobné pečivo.

Pečivo se k pečicímu plechu nepřichytí.

Profesionální vysoký plech s vkládacím roštem

Pro přípravu velkého množství.

Poklice pro profesionální vysoký plech

Díky poklicí se z profesionálního vysokého plechu stává profesionální pekáč.

Plech na pizzu

Pro pizzu a velké kulaté koláče.

Grilovací plech

Pro grilování místo roštu nebo k zachycení odkapávajícího tuku. Použijte pouze na univerzálním vysokém plechu.

Pečicí kámen

Pro domácí chléb, housky a pizzu, které mají mít křupavý spodek. Pečicí kámen musí být přehřátý na doporučenou teplotu.

Skleněný pekáč

Na dušené pokrmy a nákypy.
Obzvláště vhodný pro druh provozu „pokrmy“.

Skleněná mísa

Pro velké pečeně, šťavnaté koláče a nákypy.

Skleněný plech

Pro nákypy, zeleninové pokrmy a pečivo.

Dekorační lišty

Pro zakrytí dna přihrádky ve skřínce a základní desky spotřebiče.

Před prvním použitím

Než budete moci využívat váš nový spotřebič, musíte provést potřebná nastavení. Vyčistěte varný prostor a příslušenství.

První uvedení do provozu

Po připojení k elektrické síti nebo po výpadku proudu se na displeji zobrazí nastavení pro první uvedení do provozu.

Upozornění: Tato nastavení můžete v základních nastaveních kdykoliv změnit. → "Základní nastavení" na straně 16

Nastavení jazyka

Přednastavený jazyk je „němčina“.

1. Otočným voličem nastavte požadovaný jazyk.
2. Klepněte na šipku >. Zobrazí se další nastavení.

Nastavení času

Čas začíná „12:00“ h.

1. Otočným voličem nastavte aktuální čas.
2. Klepněte na šipku >.

Nastavení data

Přednastavené datum je „01.01.2014“.

1. Otočným voličem nastavte aktuální den, měsíc a rok.
2. Nastavení potvrďte klepnutím na šipku >. Na displeji se zobrazí upozornění, že bylo dokončeno první uvedení do provozu.

Čištění varného prostoru a příslušenství

Než poprvé začnete ve spotřebiči připravovat pokrm, vyčistěte pečicí prostor a příslušenství.

Čištění varného prostoru

Aby se odstranila vůně novoty, rozehřejte uzavřenou prázdnou troubu.

Dbejte na to, aby se v pečicím prostoru nenacházely zbytky obalů, např. polystyrenové kuličky, a odstraňte lepicí pásku ve spotřebiči a na něm. Před zahřátím otřete měkkým a vlhkým hadrem hladké plochy v pečicím prostoru. Dokud se spotřebič zahřívá, v kuchyni větrejte.

Proveďte uvedená nastavení.

Nastavení

Druh ohřevu	Horní/dolní ohřev 
Teplota	240 °C
Doba trvání	1 hodina

Nastavení druhu ohřevu a teploty je popsáno v následující kapitole.

Po uplynutí uvedené doby spotřebič vypněte tlačítkem on/off.

Jakmile trouba vychladne, mycím roztokem a hadrem vyčistěte hladké plochy.

Čištění příslušenství

Příslušenství důkladně vyčistěte mycím roztokem a hadrem nebo měkkým kartáčkem.

Obsluha spotřebiče

S ovládacími prvky a jejich funkcí jste se už seznámili. Nyní Vám vysvětlíme, jak spotřebič nastavit. Dozvíte se, co se stane po zapnutí a vypnutí spotřebiče a jak nastavit druhy provozu.

Zapnutí a vypnutí spotřebiče

Abyste mohli spotřebič nastavit, musíte ho zapnout.

Výjimka: Dětskou pojistku a budík lze nastavit i při vypnutém spotřebiči.

Ukazatele na displeji nebo upozornění, např. ukazatel zbytkového tepla v troubě, zůstanou zobrazené i při vypnutém spotřebiči.

Pokud spotřebič nepoužíváte, vypněte ho. Pokud delší dobu nebylo provedeno žádné nastavení, spotřebič se automaticky vypne.

Zapnutí spotřebiče

Spotřebič se zapíná tlačítkem on/off. On/off nad tlačítkem se rozsvítí modře.

Na displeji se zobrazí logo Siemens a poté druh ohřevu a teplota.

Upozornění: V základních nastaveních můžete určit, který druh provozu se má zobrazovat.

Vypnutí spotřebiče

Spotřebič se vypíná tlačítkem on/off. Světlo nad tlačítkem zhasne.

Nastavená funkce se zruší.

Na displeji se zobrazí čas.

Upozornění: V základních nastaveních můžete nastavit, zda se na vypnutém spotřebiči má zobrazovat čas.

Spouštění a přerušení provozu

Pro spuštění nebo přerušení probíhajícího provozu stiskněte tlačítko start/stop. Po přerušení provozu může dál běžet chladicí ventilátor.

Pokud chcete zrušit všechna nastavení, stiskněte tlačítko on/off.

Pokud během provozu otevřete dvířka trouby, provoz se přeruší. Pro pokračování provozu zavřete dvířka trouby.

Nastavení druhu provozu

Pokud chcete nastavit druh provozu, musí být spotřebič zapnutý.

1. Stiskněte tlačítko menu. Otevře se menu Druhy provozu.
2. Otočným voličem zvolte požadovaný druh provozu. V závislosti na druhu provozu jsou k dispozici různé možnosti voleb.
3. Šipkou > přejdete na zvolený druh provozu.
4. Otočným voličem změníte výběr. V závislosti na výběru změňte další nastavení.
5. Tlačítkem start/stop spustíte spotřebič.

Nastavení druhu ohřevu a teploty

Po zapnutí spotřebiče se zobrazí navržený druh ohřevu s teplotou. Toto nastavení můžete hned spustit tlačítkem start/stop.

Pro jiné nastavení změňte hodnoty podle znázornění na obrázcích.

Příklad: horní/dolní ohřev na 180 °C

1. Otočným voličem změňte druh ohřevu.

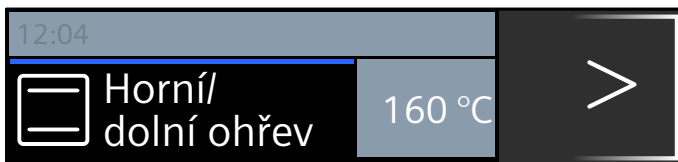

2. Šipkou > přejděte na teplotu.
3. Otočným voličem změňte teplotu.

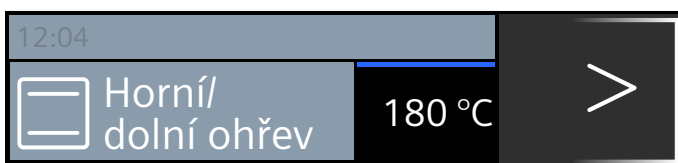

4. Stiskněte tlačítko start/stop.

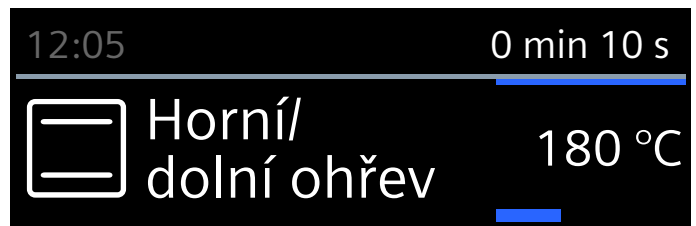

Na displeji se zobrazí nastavený druh ohřevu a teplota.

Rychloohřev

Tlačítkem »»» můžete pečicí troubu rozehrát obzvláště rychle.

Rychloohřev není možný u všech druhů ohřevu.

Vhodné druhy ohřevu:

- 4D horký vzduch
- Horní/dolní ohřev

Abyste dosáhli rovnoměrného výsledku pečení, vložte pokrm a příslušenství do trouby až po skončení rychloohřevu.

Nastavení

Zvolte vhodný druh ohřevu. Teplota musí být nastavena na více než 100 °C, jinak nelze rychloohřev spustit.

1. Nastavte druh ohřevu a teplotu.
2. Stiskněte tlačítko »»».

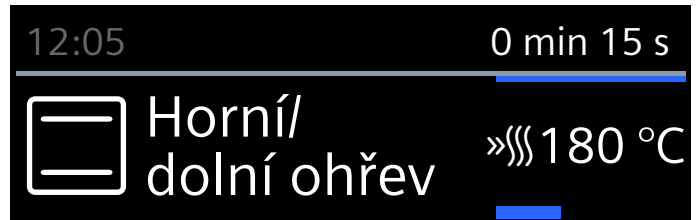

Vlevo vedle teploty se zobrazí symbol »»». Časová osa se začne vyplňovat.

Po ukončení rychloohřevu zazní akustický signál. Symbol »»» zhasne. Vložte pokrm do trouby.

Upozornění



- Nastavená doba trvání se začne odměřovat nezávisle na rychloohřevu ihned po spuštění.
- Během rychloohřevu můžete tlačítkem zjistit aktuální teplotu v troubě.

Zrušení

Stiskněte tlačítko »»». Symbol »»» na displeji zhasne.

Časové funkce

Spotřebič má různé časové funkce.



Časová funkce	Použití
 Budík	Budík funguje jako minutka. Po uplynutí nastavené doby zazní akustický signál.
 Doba trvání	Po uplynutí nastavené doby trvání zazní akustický signál. Spotřebič se automaticky vypne.
 Konec	Nastavte dobu trvání a čas konce. Spotřebič se automaticky vypne, takže se ohřev ukončí v požadovanou dobu.

Upozornění

- Doba trvání do jedné hodiny můžete nastavit po minutách. Doba trvání přes jednu hodinu můžete nastavit v krocích po 5 minutách.
- Podle toho, jakým směrem otočný volič otočíte, začne doba trvání navrženou hodnotou: doleva 10 minut, doprava 30 minut.
- Po uplynutí každé časové funkce zazní akustický signál.
- Tlačítkem  můžete kdykoli zjistit informace, které se krátce zobrazí na displeji.

Budík



Budík můžete nastavit kdykoli, i když je spotřebič vypnutý. Funguje paralelně s jinými časovými nastaveními a má vlastní akustický signál. Tak rozpoznáte, jestli uplynula doba budíku, nebo nastavená doba trvání. Můžete nastavit maximálně 24 hodin.

1. Stiskněte tlačítko . Otevře se políčko budíku.
2. Otočným voličem nastavte čas budíku. Po několika sekundách se budík spustí. Vlevo na stavovém řádku se zobrazí symbol  budíku a odměřovaná doba.



Po uplynutí odměřované doby

zazní akustický signál. Na displeji se zobrazí „doba budíku uplynula“. Tlačítkem  můžete akustický signál předčasně vypnout.

Zrušení nastavené doby budíku

Tlačítkem  otevřete menu a zrušte nastavený čas. Zavřete menu tlačítkem .

Změna nastavené doby budíku

Tlačítkem  otevřete menu Časové funkce a otočným voličem během několika sekund změňte nastavenou dobu budíku. Tlačítkem  spusťte budík.

Doba trvání

Pokud pro pokrm nastavíte dobu trvání (dobu pečení), ohřev se po uplynutí této doby automaticky ukončí. Pečící trouba přestane hřát.

Předpoklad: Jsou nastavené druh ohřevu a teplota.

Příklad: nastavení pro 4D horký vzduch, 180 °C, doba trvání 45 min.

1. Stiskněte tlačítko . Otevře se menu Časové funkce.

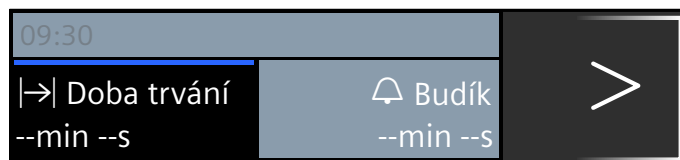

2. Otočným voličem nastavte dobu trvání.

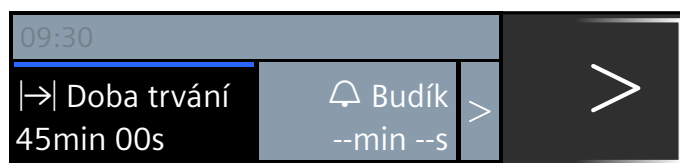

3. Tlačítkem start/stop spusťte spotřebič. Doba trvání  se viditelně odměřuje na stavovém řádku.

Po uplynutí nastavené doby trvání

zazní akustický signál. Pečící trouba přestane hřát. Akustický signál můžete předčasně vypnout tlačítkem .

Zrušení doby trvání

Tlačítkem  otevřete menu Časové funkce. Zrušte dobu trvání. Zobrazí se nastavený druh ohřevu a teplota.

Změna doby trvání



Tlačítkem  otevřete menu Časové funkce. Otočným voličem změňte dobu trvání.

Čas konce

Pokud posunete čas konce, respektujte, že potraviny podléhající rychlé zkáze nesmí zůstat příliš dlouho v troubě.

Předpoklad: Nastavený provoz není spuštěný. Je nastavená doba trvání. Je otevřené menu časové funkce .

Příklad na obrázku: V 9:30 h vložíte pokrm do trouby. Pečení bude trvat 45 minut a pokrm bude hotový v 10.15 hod. Vy si ale přejete, aby byl hotový ve 12.45 hod.

1. Klepáním na šipku  další přejděte na „ konec“.
2. Otočným voličem nastavte čas konce.

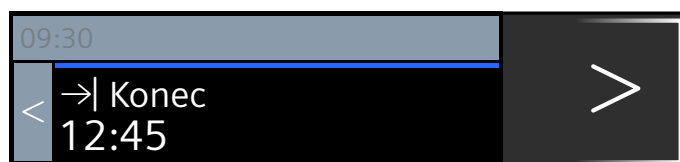

3. Potvrďte tlačítkem start/stop.

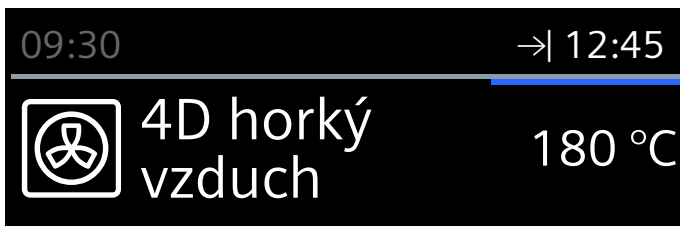

Pečicí trouba je ve vyčkávacím režimu. Na stavovém řádku se zobrazí symbol →| a čas, kdy ohřev skončí. Ohřev se spustí ve správný okamžik. Doba trvání se viditelně odměřuje na stavovém řádku.

Po uplynutí nastavené doby trvání

zazní akustický signál. Pečicí trouba přestane hřát. Akustický signál můžete předčasně vypnout tlačítkem ⏸.

Oprava času konce

Je možná, dokud je pečicí trouba ve vyčkávacím režimu.

1. Stiskněte tlačítko start/stop.
2. Stiskněte tlačítko ⏸.
Otevře se menu Časové funkce.
3. Šipkou > přejděte na „→| konec“ a otočným voličem opravte čas konce.
4. Stiskněte tlačítko ⏸.
5. Stiskněte tlačítko start/stop.
Pečicí trouba je znovu ve vyčkávacím režimu.

Zrušení času konce

Je možné, dokud je pečicí trouba ve vyčkávacím režimu.

1. Stiskněte tlačítko start/stop.
2. Stiskněte tlačítko ⏸.
Otevře se menu Časové funkce.
3. Šipkou > přejděte na „→| konec“ a otočným voličem zrušte čas konce.
4. Stiskněte tlačítko ⏸.
5. Tlačítkem start/stop spustíte spotřebič.
Doba trvání se ihned začne odměřovat.

Dětská pojistka

Aby děti nemohly spotřebič omylem zapnout nebo změnit nastavení, je vybavený dětskou pojistkou.

Ovládací panel je zablokovaný a nelze nic nastavit. Jedině lze spotřebič vypnout tlačítkem on/off.

Aktivace a deaktivace

Dětskou pojistku můžete aktivovat a deaktivovat při zapnutém i vypnutém spotřebiči.

Držte cca 4 sekundy stisknuté tlačítko 🔒. Na displeji se zobrazí upozornění pro potvrzení a na stavovém řádku se zobrazí symbol 🔒.

Základní nastavení

K dispozici jsou různá nastavení, abyste mohli optimálně a jednoduše obsluhovat spotřebič. V případě potřeby můžete tato nastavení změnit.

Změna nastavení

1. Stiskněte tlačítko on/off.
2. Stiskněte tlačítko menu.
Otevře se menu Druhy provozu.
3. Pomocí otočného voliče zvolte „Nastavení“.
4. Klepněte na šipku >.
5. Otočným voličem změňte hodnoty.
6. Šipkou > vždy přejděte na další nastavení a v případě potřeby ho změňte.
7. Pro uložení stiskněte tlačítko menu.
Na displeji se zobrazí odmítnout nebo uložit.

Seznam nastavení

V seznamu najdete veškerá základní nastavení a možnosti změny. Na displeji se zobrazují nastavení v závislosti na vybavení vašeho spotřebiče.

Můžete změnit následující nastavení:

Nastavení	Volba
Jazyk	K dispozici další jazyky
Čas	Nastavení aktuálního času
Datum	Nastavení aktuálního data
Akustický signál	Krátký (30 s) Střední (1 min) Dlouhý (5 min)
Zvuk tlačítek	Vypnutý (zvuk tlačítka při zapnutí a vypnutí pomocí on/off zůstává) Zapnutý
Jas displeje	Nastavitelný v 5 stupních
Ukazatel hodin	Digitální Vyp.
Osvětlení	Při provozu zapnuté Při provozu vypnuté
Automaticky pokračovat	Po zavření dvířek Nepokračovat automaticky (stisknout tlačítko start/stop)
Provoz po zapnutí	Hlavní menu Druhy ohřevu Mikrovlnný ohřev Kombinace s mikrovlnným ohřevem Pokrmy*
Ztlumení v noci	Vypnuté Zapnuté (displej se ztlumí mezi 22:00 a 5:59 h)
Varování Plech na pečení MW	Zobrazovat Nezobrazovat

Logo značky	Zobrazit
	Nezobrazit
Sušení při mikrovlnném ohřevu	Zapnuté
	Vypnuté
Doba doběhu ventilátoru	Doporučená
	Minimální
Výrobní nastavení	Resetovat
*) K dispozici, v závislosti na typu spotřebiče	

Upozornění: Změny nastavení jazyka, tónu tlačítka a jasu displeje ihned vstoupí v platnost. Všechna ostatní nastavení až po uložení.

Změna času

Čas se mění v základních nastaveních.

Příklad: Změna času z letního na zimní.

1. Stiskněte tlačítko on/off.
 2. Stiskněte tlačítko menu.
 3. Pomocí otočného voliče zvolte „Nastavení“.
 4. Šipkou > klepněte na „Čas“.
 5. Otočným voličem změňte čas.
 6. Stiskněte tlačítko menu.
- Na displeji se zobrazí uložit nebo odmítnout.

Výpadek elektrického proudu

Po dlouhém výpadku proudu se na displeji zobrazí nastavení pro první uvedení do provozu.

Znovu nastavte jazyk, čas a datum.



Mikrovlnný ohřev

Díky mikrovlnnému ohřevu můžete velmi rychle vařit, ohřívat nebo rozmrazovat vaše pokrmy. Mikrovlnný ohřev můžete používat samostatně nebo v kombinaci s druhem ohřevu.

Abyste mohli optimálně využívat mikrovlnný ohřev, dodržujte pokyny k nádobí a řiďte se pokyny v tabulkách použití na konci návodu k použití.

Nádoby

Ne všechny nádoby jsou vhodné pro mikrovlnný ohřev. Aby se pokrmy dobře ohřály a nedošlo k poškození spotřebiče, používejte pouze nádoby vhodné pro mikrovlnný ohřev.

Vhodné jsou žáruvzdorné nádoby ze skla, sklokeramiky, porcelánu, keramiky nebo tepelně odolného plastu. Tyto materiály propouštějí mikrovlny. Keramické nádoby můžete také používat, pokud jsou celé glazované a bez prasklin.

Používat můžete také servis. Ušetříte si tak přendávání. Nádoby se zlatou nebo stříbrnou dekorací používejte jen tehdy, pokud výrobce zaručuje, že je vhodné pro mikrovlnný ohřev.

Pro pečení při kombinovaném režimu můžete používat běžné kovové formy na pečení. Koláče tak zhnědnou i zdola.

Pro jiné druhy použití nejsou kovové nádoby vhodné. Kov nepropouští mikrovlny. Pokrmy v uzavřených kovových nádobách zůstanou studené.

Pozor!

Jiskření: kov, např. lžice ve skle, musí být ve vzdálenosti nejméně 2 cm od stěn varného prostoru a vnitřní strany dvířek. Jiskry mohou zničit sklo dvířek.

Test nádobí

Nikdy nezapínejte mikrovlnný ohřev bez pokrmu. Jediná výjimka je krátký test nádobí.

Nejste-li si jisti, zda je vaše nádoba vhodná pro mikrovlnný ohřev, proveďte tento test:

1. Do varného prostoru vložte prázdnou nádobu. Nastavte maximální výkon a na ½ až 1 minutu zapněte spotřebič.
2. V průběhu testu kontrolujte teplotu nádobí. Nádoba musí zůstat studená, popř. vlažná.

Je-li horká, nebo vznikají-li jiskry, není nádoba vhodná. Ukončete test.

⚠ Varování – Nebezpečí popálení!

Přístupné součásti jsou při provozu horké. Nikdy se nedotýkejte horkých součástí. Udržujte děti mimo dosah spotřebiče.

Dodané příslušenství

Pro provoz se samotným mikrovlnným ohřevem je vhodný výhradně dodaný rošt. Univerzální vysoký plech nebo plech na pečení může způsobit jiskření a poškození varného prostoru.

Při provozu v kombinaci s mikrovlnným ohřevem nebo druhem provozu můžete používat také univerzální vysoký plech, plech na pečení nebo jiné dodané příslušenství.

Při provozu s mikrovlnným ohřevem zasuňte příslušenství nejlépe do výšky 2, pokud není uvedeno jinak.

Stupně mikrovlnného ohřevu

Máte k dispozici různé stupně mikrovlnného ohřevu vhodné pro různé druhy pokrmů a úprav.

Pro provoz s mikrovlnným ohřevem je vždy nutná doba trvání. Navrženou dobu trvání můžete převzít nebo v příslušné oblasti změnit.

Stupeň	Pokrmy	Maximální doba trvání
90 W	k rozmrazování choulostivých pokrmů	1 h 30 min
180 W	k rozmrazování a dalšímu vaření	1 h 30 min
360 W	k vaření masa a ohřívání choulostivých pokrmů	1 h 30 min
600 W	k ohřívání a vaření pokrmů	1 h 30 min
Max.	k ohřívání tekutin	30 min

Maximální stupeň je určený pro ohřívání tekutin. Kvůli ochraně spotřebiče se maximální výkon mikrovlnného ohřevu během prvních minut postupně sníží na 600 W. Plný výkon je opět k dispozici po ochlazení spotřebiče.

Nastavení mikrovlnného ohřevu v kombinaci s jiným druhem ohřevu

Můžete nastavit výkon od 90 W do 360 W. Pro kombinaci s mikrovlnným ohřevem nejsou vhodné všechny druhy ohřevu.

Vhodné druhy ohřevu:

	4D horký vzduch
	Gril s cirkulací vzduchu

1. Stiskněte tlačítko menu. Otevře se menu Druhy provozu.
2. Otočným voličem zvolte „kombinace s mikrovlnným ohřevem“.
3. Klepněte na šipku >. Zobrazí se navržený druh ohřevu s výkonem mikrovlnného ohřevu, teplota a doba trvání.
4. Otočným voličem nastavte druh ohřevu. Šipkou > zvolte příslušné hodnoty a otočným voličem je změňte.
5. Tlačítkem start/stop spusťte spotřebič. Doba trvání se viditelně odměřuje.

Po spuštění již nelze druh ohřevu změnit. Teplotu a dobu trvání můžete kdykoli změnit. Stiskněte tlačítko start/stop. Šipkou > nebo < přejděte na příslušné pole a otočným voličem změňte hodnoty. Chcete-li změnit druh ohřevu, proveďte nové nastavení.

Po uplynutí nastavené doby trvání

Zazní akustický signál. Trouba přestane hřát. Na displeji je 0min 00s. Akustický signál můžete předčasně vypnout tlačítkem ☹.

Zastavení provozu

Stisknutí tlačítka start/stop: Pečicí trouba je ve stavu pauzy. Po opětovném stisknutí tlačítka start/stop bude provoz pokračovat.

Otevření dvířek spotřebiče: Provoz se přeruší.

Zavření dvířek spotřebiče: Provoz pokračuje.

Zrušení provozu

Stiskněte tlačítko on/off.

Nastavení mikrovlnného ohřevu

Pro dosažení optimálního výsledku s mikrovlnným ohřevem zasuňte rošt vždy do výšky zasunutí 2.

1. Stiskněte tlačítko menu. Otevře se menu Druhy provozu.
2. Otočným voličem nastavte „mikrovlnný ohřev“.
3. Klepněte na šipku >. Zobrazí se navržený výkon mikrovlnného ohřevu a doba trvání.
4. Otočným voličem nastavte výkon mikrovlnného ohřevu.

5. Šipkou > přejděte na dobu trvání a otočným voličem nastavte dobu trvání.
6. Tlačítkem start/stop spusťte mikrovlnný ohřev. Doba trvání se viditelně odměřuje.

Po startu můžete hodnoty kdykoli změnit. Stiskněte tlačítko start/stop. Šipkou > nebo < přejděte na příslušné pole a otočným voličem změňte hodnoty.

Aby se zabránilo vzniku kondenzované vody při samotném mikrovlnném ohřevu, zapne spotřebič při stupních 600 W a max. automaticky horní ohřev. Na výsledek vaření to nemá vliv.

Upozornění: Tuto funkci můžete vypnout v základních nastaveních. → "Základní nastavení" na straně 16

Varování – Nebezpečí popálení!

Přístupné součásti jsou při provozu horké. Nikdy se nedotýkejte horkých součástí. Udržujte děti mimo dosah spotřebiče.

Po uplynutí nastavené doby trvání

Zazní akustický signál. Mikrovlnný ohřev skončil. Na displeji je 0min 00s. Akustický signál můžete předčasně vypnout tlačítkem ☹.

Zastavení provozu

Stisknutí tlačítka start/stop: Pečicí trouba je ve stavu pauzy. Po opětovném stisknutí tlačítka start/stop bude provoz pokračovat.

Otevření dvířek spotřebiče: Provoz se přeruší. Po zavření dvířek stiskněte tlačítko start/stop. Provoz bude pokračovat.

Upozornění: Pokud jste příslušné základní nastavení změnili, dbejte na to, aby mikrovlnný ohřev neběžel dál bez pokrmu. → Strana 16

Varování – Nebezpečí popálení!

Přístupné součásti jsou při provozu horké. Nikdy se nedotýkejte horkých součástí. Udržujte děti mimo dosah spotřebiče.

Zrušení provozu

Stiskněte tlačítko on/off.

Funkce sušení

Po každém mikrovlnném ohřevu použijte funkci sušení . Varný prostor se zahřívá a vlhkost v něm se vypaří.

Funkce sušení trvá 10 minut a dobu trvání nelze změnit.

1. Otevřete menu Druhy ohřevu.
2. Zvolte funkci sušení.
3. Tlačítkem start/stop spusťte spotřebič. Spustí se sušení a po 10 minutách se automaticky vypne.

Otevřete na několik minut dvířka spotřebiče, až se varný prostor zcela vysuší.

Program sabat

Při programu sabat můžete nastavit dobu trvání až 74 hodin. Pokrmy v troubě zůstanou teplé, aniž byste ji museli zapínat nebo vypínat.

Spouštění programu sabat

Předpoklad: V základních nastaveních jste aktivovali „program sabat“. → "Základní nastavení" na straně 16

Trouba hřeje pomocí horního/dolního ohřevu na teplotu od 85 °C do 140 °C.

1. Stiskněte tlačítko on/off.
Na displeji se zobrazí navržený druh ohřevu a navržená teplota.
2. Otočte otočným voličem doleva a zvolte druh ohřevu „program sabat“.
3. Klepněte na šipku > a otočným voličem nastavte teplotu.
4. Tlačítkem ⊖ otevřete menu Časové funkce.
Zobrazí se 25:00 hodin jako navržená hodnota.
5. Otočným voličem nastavte požadovanou hodnotu.
6. Tlačítkem start/stop spusťte spotřebič.
Na stavovém řádku se viditelně odměřuje doba trvání.

Po uplynutí nastavené doby trvání

zazní akustický signál. Pečicí trouba přestane hřát.

Posunutí času konce

Čas konce nelze posunout.

Zrušení programu sabat

Stiskněte tlačítko on/off. Všechna nastavení se zruší. Můžete provést nové nastavení.

Čisticí prostředky

V případě pečlivé údržby a čištění zůstane spotřebič dlouho pěkný a funkční. Vysvětlíme Vám, jak správně udržovat a čistit spotřebič.

Vhodné čisticí prostředky

Aby různé povrchy nebyly poškozeny nevhodnými čisticími prostředky, dodržujte údaje v tabulce. V závislosti na typu spotřebiče nemusí mít váš spotřebič všechny povrchy.

Pozor!

Nebezpečí poškození povrchu:

Nepoužívejte

- ostré nebo abrazivní čisticí prostředky,
- čisticí prostředky s vysokým obsahem alkoholu,
- tvrdé drátěnky nebo houbičky,
- vysokotlaké nebo parní čističe,
- speciální prostředky pro čištění za tepla.

Nové houbové utěrky před použitím důkladně propláchněte.

Tip: Mimořádně vhodné čisticí a ošetřovací prostředky lze zakoupit u zákaznického servisu. Řiďte se pokyny výrobce.

Varování – Nebezpečí popálení!

Přístroj se silně zahřívá. Nikdy se nedotýkejte horkých ploch nebo topných článků ve vnitřním prostoru. Nechte přístroj pokaždé vychladnout. Zabraňte dětem v přístupu k přístroji.

Oblast	Čištění
Vnější plochy spotřebiče	
Čelo z ušlechtilé oceli	Horký mycí roztok: Vyčistěte hadříkem a poté osušte měkkým hadrem. Ihned odstraňte vápenaté, tukové, škrobové skvrny a skvrny od bílku. Pod takovými skvrnami se může vytvořit koroze. U zákaznického servisu nebo ve specializované prodejně lze zakoupit speciální ošetřovací prostředky na ušlechtilou ocel vhodné na teplé povrchy. Ošetřovací prostředek naneste ve slabé vrstvě měkkým hadrem.
Plast	Horký mycí roztok: Vyčistěte hadříkem a poté osušte měkkým hadrem. Nepoužívejte čisticí prostředek na sklo nebo škrabku na sklo.
Lakované plochy	Horký mycí roztok: Vyčistěte hadříkem a poté osušte měkkým hadrem.
Ovládací panel	Horký mycí roztok: Vyčistěte hadříkem a poté osušte měkkým hadrem. Nepoužívejte čisticí prostředek na sklo nebo škrabku na sklo.
Skleněné tabule	Horký mycí roztok: Vyčistěte hadříkem a poté osušte měkkým hadrem. Nepoužívejte škrabku na sklo ani drátěnky z ušlechtilé oceli.
Madlo dvířek	Horký mycí roztok: Vyčistěte hadříkem a poté osušte měkkým hadrem. Když se na madlo dvířek dostane prostředek na odstraňování vodního kamene, okamžitě ho otřete. Tyto skvrny jinak už nepůjdou odstranit.
Vnitřek spotřebiče	
Smaltované a samočisticí plochy	Řiďte se pokyny pro plochy pečicího prostoru na konci tabulky.
Skleněný kryt osvětlení varného prostoru	Horký mycí roztok: Vyčistěte hadříkem a poté osušte měkkým hadrem. Při silném znečištění použijte čisticí prostředek na pečicí troubu.

Těsnění dvířek Nesundávejte těsnění!	Horký mycí roztok: Vyčistěte hadrem. Nedrhňte.
Kryt dvířek	z ušlechtilé oceli: Použijte čisticí prostředek na ušlechtilou ocel. Dodržujte pokyny výrobce. Nepoužívejte ošetrovací prostředky na ušlechtilou ocel. z plastu: Vyčistěte horkým mycím roztokem a hadrem. Osušte měkkým hadříkem. Nepoužívejte čisticí prostředek na sklo nebo škrabku na sklo. Kryt dvířek před čištěním demontujte.
Vnitřní rám dvířek z ušlechtilé oceli	Čisticí prostředek na ušlechtilou ocel: Dodržujte pokyny výrobce. Lze jím odstranit změny barvy. Nepoužívejte ošetrovací prostředky na ušlechtilou ocel.
Rámy	Horký mycí roztok: Namočte a vyčistěte hadříkem nebo kartáčkem.
Výsuvný systém	Horký mycí roztok: Vyčistěte hadříkem nebo kartáčkem. Neodstraňujte mazací tuk z výsuvných lišt, pokud možno je čistěte v zasunutém stavu. Nemyjte v myčce nádobí.
Příslušenství	Horký mycí roztok: Namočte a vyčistěte hadříkem nebo kartáčkem. Při silném znečištění použijte drátěnku z ušlechtilé oceli.

Upozornění

- Nepatrné rozdíly barev na přední části spotřebiče jsou způsobeny různými materiály, jako je sklo, plast nebo kov.
- Stíny na prosklených dvířkách, které působí jako šmouhy, jsou světelné odrazy osvětlení pečicí trouby.
- Smalt se vypaluje při velmi vysokých teplotách. Tím mohou vzniknout nepatrné barevné rozdíly. To je normální a na funkci to nemá žádný vliv. Hrany tenkých plechů se nedají úplně smaltovat. Proto mohou být drsné. Antikoroziní ochrana tím není ovlivněna.

Plochy v pečicím prostoru

Zadní stěna pečicího prostoru je samočisticí. Poznáte to podle drsného povrchu.

Dno, horní stěna a postranní stěny jsou smaltované a mají hladký povrch.

Čištění smaltovaných ploch

Hladké smaltované plochy vyčistěte hadrem a horkým mycím roztokem nebo vodou s octem. Osušte měkkým hadříkem.

Připečené zbytky pokrmů namočte vlhkým hadrem a mycím roztokem. Při silném znečištění použijte nerezovou drátěnku nebo čisticí prostředek na pečicí trouby.

Pozor!

Nikdy nepoužívejte čisticí prostředek na pečicí trouby v horké troubě. Mohlo by dojít k poškození smaltu. Před

příštím rozehrátím odstraňte z trouby a z dvířek veškeré zbytky.

Pečicí troubu nechte po čištění otevřenou vyschnout.

Upozornění: Vlivem zbytků potravin může vzniknout bílý povlak. Je nezávadný a nemá vliv na funkci. V případě potřeby lze zbytky odstranit kyselinou citronovou.

Čištění samočisticích ploch

Samočisticí plochy jsou opatřené porézní, matnou keramickou vrstvou. Když je spotřebič v provozu, tato vrstva absorbuje a odstraňuje nečistoty stříkající při pečení.

Pokud se samočisticí plochy již dostatečně samy nečistí a vznikají tmavé skvrny, lze je vyčistit cíleným rozehrátím.

Nastavení

Předtím vyjměte z trouby rámy, výsuvy, příslušenství a nádoby. Důkladně vyčistěte hladké smaltované plochy v troubě, vnitřní plochu dvířek a skleněný kryt osvětlení trouby.

1. Nastavte druh ohřevu 4D horký vzduch.
2. Nastavte maximální teplotu.
3. Spusťte ohřev a nechte ho běžet minimálně 1 hodinu.

Keramická vrstva se zregeneruje.

Po vychladnutí pečicího prostoru odstraňte nahnědlé a bílé zbytky vodou a měkkou houbičkou.

Upozornění: Během provozu se mohou na plochách tvořit červené skvrny. Nejedná se o rez, ale o zbytky potravin. Tyto skvrny nejsou zdraví škodlivé a neomezuji čisticí funkci samočisticích ploch.

Pozor!

Na samočisticí plochy nepoužívejte čisticí prostředky na pečicí trouby. Povrch by se poškodil. Jestliže se čisticí prostředek na pečicí trouby dostane na tyto plochy omylem, okamžitě ho otřete vodou a houbovou utěrkou. Nedrhňte a nepoužívejte abrazivní čisticí pomůcky.

Udržování spotřebiče v čistotě

Aby se nevytvořily úporně ulpívající nečistoty, udržujte spotřebič vždy čistý a nečistoty ihned odstraňujte.

Varování – Nebezpečí požáru!

Volné zbytky pokrmů, tuk a šťáva z pečení se mohou vznítit. Před spuštěním provozu odstraňte z pečicího prostoru, z topných prvků a příslušenství hrubé nečistoty.

Tipy

- Pečicí prostor čistěte po každém použití. Nečistoty se nepřipečou.
- Vždy ihned odstraňte vápenaté, tukové, škrobové skvrny a skvrny od bílku.
- Na pečení velmi šťavnatých koláčů používejte univerzální vysoký plech.
- Používejte vhodnou nádobu na pečení, např. pekáč.

Rámy

V případě pečlivé údržby a čištění zůstane spotřebič dlouho pěkný a funkční. Zde je popsáno, jak můžete vyjmout a vyčistit rámy.

Vysazení a zavěšení rámu

Varování – Nebezpečí popálení!

Rámy se silně zahřívají. Nikdy se nedotýkejte horkých rámu. Vždy nechte spotřebič vychladnout. Děti se musí zdržovat v dostatečné vzdálenosti od spotřebiče.

Vyjmutí rámu

1. Rám vpředu zatlačte nahoru **a** a vyhákněte **b** (obrázek **1**).
2. Potom celý rám posuňte trochu dozadu **a** a vyjměte **b** (obrázek **2**).

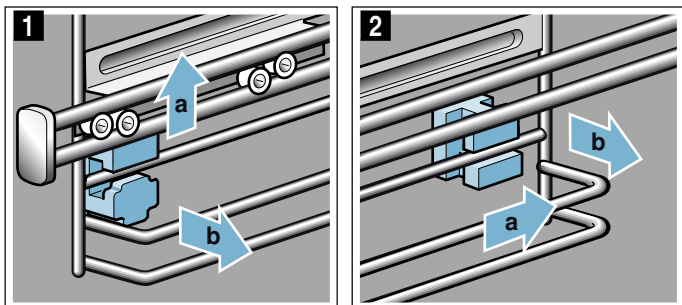

Rámy vyčistěte mycím prostředkem a houbičkou. Na úporné nečistoty použijte kartáček.

Zasunutí držáků

Pokud při vyjímání rámu vypadly držáky, musíte je znovu správně zasunout.

1. Držáky se vpředu a vzadu liší (obrázek **1**).
2. Držák vpředu protáhněte hákem nahore do kulatého otvoru **a**, nastavte jej trochu šikmo, zavěste dole a postavte rovně **b** (obrázek **2**).

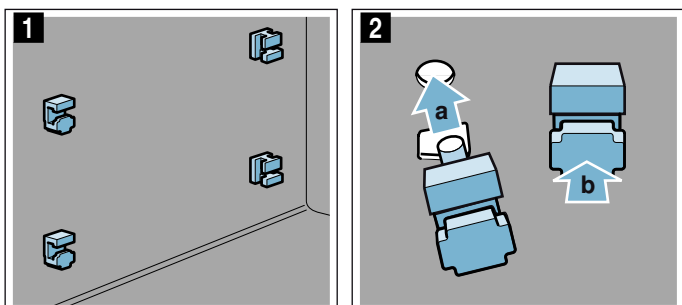

3. Držák vzadu zavěste hákem do horního otvoru **a** a zatlačte do dolního otvoru **b** (obrázek **3**).

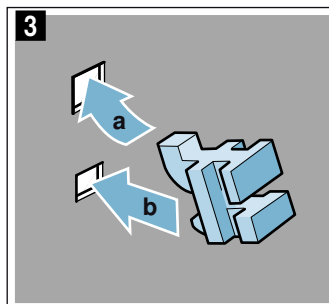

Zavěšení rámu

Při zavěšení dbejte na to, aby bylo zkosení na rámu nahoře.

Rámy odpovídají pouze vpravo nebo vlevo. Musí být možné vytáhnout výsuvné lišty směrem dopředu.

1. Rám protáhněte dozadu nahoru a dolů **a** a vytáhněte dopředu **b** (obrázek **1**).
2. Potom jej zasuňte vpředu **a** a zatlačte dolů **b** (obrázek **2**).

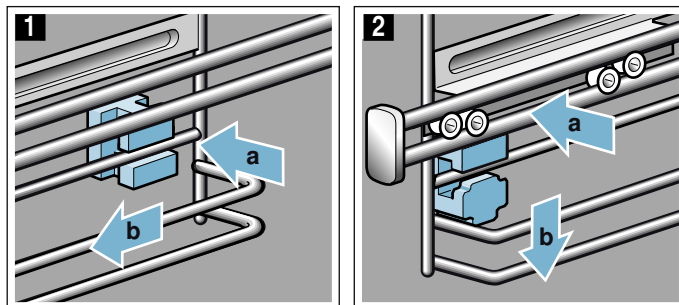

Dvřka spotřebiče

V případě pečlivé údržby a čištění zůstane spotřebič dlouho pěkný a funkční. Zde je popsáno, jak můžete vyčistit dvřka spotřebiče.

Demontáž krytu dvřek

Vložka z ušlechtilé oceli v krytu dvřek může změnit barvu. Pro důkladné vyčištění můžete kryt demontovat.

1. Pootevřete dvřka spotřebiče.
2. Zatlačte na kryt na levé a pravé straně (obrázek 1).
3. Sejměte kryt (obrázek 2).
Opatrně zavřete dvřka spotřebiče

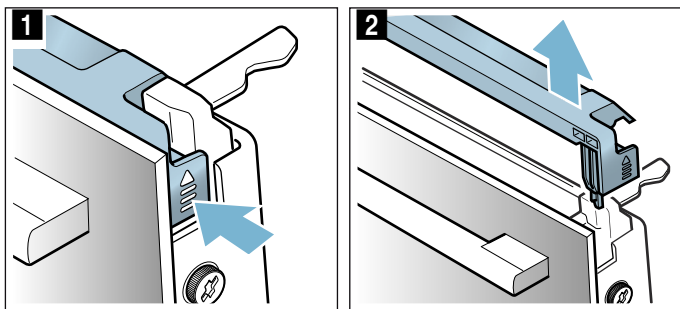

Upozornění: Vyčistěte vložku z ušlechtilé oceli v krytu čistícím prostředkem na ušlechtilou ocel. Zbývající části krytu dvřek vyčistěte mycím roztokem a měkkým hadrem.

4. Znovu pootevřete dvřka spotřebiče. Nasadte kryt a přitlačte ho, až slyšitelně zaskočí (obrázek 3).

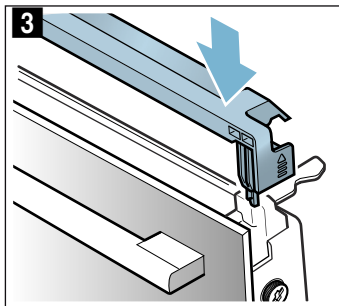

5. Zavřete dvřka spotřebiče.

Demontáž a montáž skleněných tabulí

Kvůli lepšímu čištění můžete skleněné tabule ve dvřkách pečicí trouby demontovat.

Demontáž ze spotřebiče

1. Pootevřete dvřka spotřebiče.
2. Zatlačte na kryt na levé a pravé straně (obrázek 1).
3. Sejměte kryt (obrázek 2).

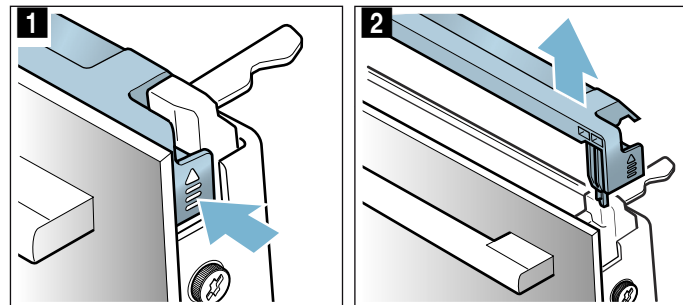

4. Povolte a vyjměte šrouby vlevo a vpravo na dvřkách spotřebiče (obrázek 3).
5. Než dvřka zase zavřete, vložte mezi ně několikrát přeloženou utěrku (obrázek 4). Vytáhněte nahoru přední tabuli a madlem dolů ji položte na rovnou plochu.

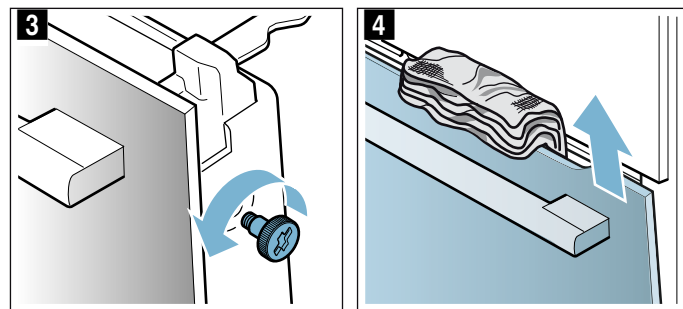

Vyčistěte skla čistícím prostředkem na sklo a měkkým hadrem.

⚠ Varování – Nebezpečí vážného poškození zdraví!

Při povolání šroubů již není bezpečnost spotřebiče zaručena. Může unikat energie mikrovlnného ohřevu. Šrouby nikdy nepovolujte.

Nepovolujte čtyři černé šrouby na rámu (obrázek 5).

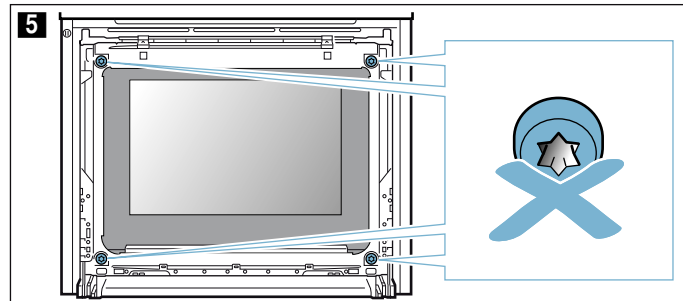

⚠ Varování**Nebezpečí úrazu!**

- Poškrábané sklo dvířek spotřebiče může prasknout. Nepoužívejte škrabku na sklo ani ostré nebo abrazivní čisticí prostředky.
- Závěsy dvířek spotřebiče se během otevírání a zavírání dvířek pohybují a mohou vás sevřít. Nesahejte do prostoru závěsů.

Montáž na spotřebič

1. Přední tabuli nasadte dole do držáků (obrázek **1**).
2. Zavřete přední tabuli natolik, aby byly oba horní háky proti otvoru (obrázek **2**).

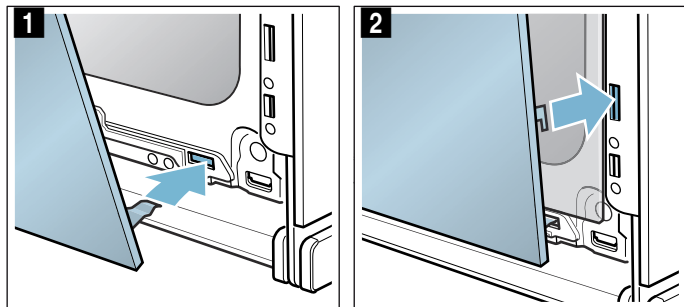

3. Přitlačte přední tabuli dole tak, aby slyšitelně zaskočila (obrázek **3**).
4. Dvířka spotřebiče znovu pootevřete a odstraňte utěrku.
5. Znovu našroubujte oba šrouby vlevo a vpravo.
6. Nasadte kryt a přitlačte ho, až slyšitelně zaskočí (obrázek **4**).

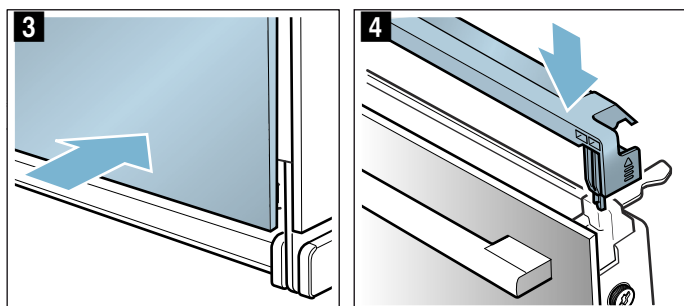

7. Zavřete dvířka spotřebiče.

Pozor!

Pečicí prostor používejte znovu teprve tehdy, když jsou tabule řádně namontované.

Co dělat v případě poruchy?

Jestliže se vyskytne porucha, často se jedná jen o maličkost. Než kontaktujete servis, pokuste se sami odstranit závadu pomocí této tabulky.

Upozornění: Pokud se vám nějaký pokrm nepodaří optimálně, podívejte se na konci návodu k použití do tabulek. Najdete zde spoustu tipů a pokynů.

Tabulka závad

U chybových hlášení s E, např. E0111, spotřebič vypněte a zapněte. Pokud se hlášení zobrazí znovu, zavolejte servis.

Závada	Možná příčina	Pokyny/odstranění
Spotřebič nefunguje.	Vadná pojistka.	V pojistkové skříňce zkontrolujte, je-li pojistka pro spotřebič v pořádku
	Výpadek elektrického proudu	Zkontrolujte, zda fungují ostatní kuchyňské spotřebiče.
Zapnutý spotřebič nelze ovládat, na displeji je zobrazený symbol  .	Je aktivovaná dětská pojistka.	Držte stisknuté tlačítko  , dokud symbol  nezhasne.
Trouba nehřeje a na displeji je zobrazeno „zapnutý předváděcí režim“.	Spotřebič se nachází v předváděcím režimu.	Vypněte pojistku v pojistkové skříňce a po cca 10 sekundách ji znovu zapněte. Zapněte spotřebič a v nastavení zvolte „předváděcí režim vypnutý“.
Spotřebič se nespustí a na displeji se zobrazí „Příliš horký pečicí prostor“.	Pečicí prostor je pro zvolený pokrm nebo druh ohřevu příliš horký.	Nechte pečicí prostor vychladnout a spusťte spotřebič znovu.
Osvětlení varného prostoru nefunguje.	Vadná LED žárovka.	Zavolejte servis.
Při samotném mikrovlnném ohřevu je vnitřek trouby horký.	Je zapnutá funkce sušení.	Aby se zabránilo vzniku kondenzované vody při samotném mikrovlnném ohřevu, zapne spotřebič při stupních 600 W a max. automaticky horní ohřev. Na výsledek vaření to nemá vliv. Tuto funkci můžete vypnout v základních nastaveních. Řiďte se údaji pro mikrovlnný ohřev. → "Mikrovlnný ohřev" na straně 17

→ "Otestovali jsme pro vás v našem kuchyňském studiu" na straně 26

Varování – Nebezpečí úrazu elektrickým proudem!

Neodborné opravy jsou nebezpečné. Opravy spotřebiče a výměnu poškozených přírodních vedení smí provádět výhradně technik zákaznického servisu vyškolený naší společností. Pokud je spotřebič vadný, vytáhněte síťovou zástrčku ze zásuvky nebo vypněte pojistku v pojistkové skříňce. Zavolejte servis.

Překročena maximální doba provozu

Pokud není nastavená doba trvání a dlouhou dobu nedojde ke změně nastavení, spotřebič automaticky ukončí provoz.

Kdy k tomu dojde, závisí na nastavené teplotě nebo nastaveném stupni grilování.

Na displeji spotřebiče se zobrazí upozornění, že se provoz automaticky ukončí. Poté se provoz přeruší.

Abyste mohli spotřebič dále používat, nejprve ho vypněte. Poté spotřebič zase zapněte a nastavte požadovaný provoz.

Tip: Aby nedošlo k nežádoucímu vypnutí spotřebiče, např. při dlouhé době pečení, nastavte dobu trvání. Spotřebič bude hřát, dokud neuplyne nastavená doba trvání.

Osvětlení varného prostoru

Pro osvětlení varného prostoru je váš spotřebič vybavený jednou nebo několika LED žárovkami s dlouhou životností.

Pokud LED žárovka nebo skleněný kryt světla jsou přece jenom poškozené, zavolejte zákaznický servis. Kryt světla se nesmí odstraňovat.

Zákaznický servis

Potřebuje-li váš spotřebič opravu, obraťte se na náš servis. Vždy najdeme vhodné řešení, aby nedocházelo ke zbytečným výjezdům servisních techniků.

Číslo E-Nr. a číslo FD

Při telefonátu uveďte úplné číslo spotřebiče (E-Nr.) a výrobní číslo (FD-Nr.), abychom vám mohli poskytnout kvalifikovanou pomoc. Typový štítek s příslušnými čísly najdete po otevření dvířek spotřebiče.

U některých spotřebičů, které jsou vybavené párou, najdete typový štítek za ovládacím panelem.

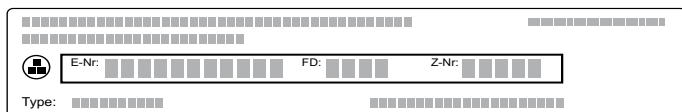

Diagram showing a label with fields for E-Nr., FD, Z-Nr., and Type. The label is rectangular with a grid pattern. The fields are labeled E-Nr., FD, Z-Nr., and Type. There are also some small icons and symbols on the label.

Abyste je v případě potřeby nemuseli dlouho hledat, můžete si údaje svého spotřebiče a telefonní číslo servisu poznamenat zde.

Č. výrobku (E-Nr.)

Výr. č. (FD-Nr.)

Zákaznický servis 

Mějte na paměti, že návštěva technika zákaznického servisu není v případě chybné obsluhy bezplatná ani během záruční doby.

Kontaktní údaje všech zemí pro nejbližší zákaznický servis najdete zde, případně v přiloženém seznamu zákaznických servisů.

Objednávka opravy a poradenství při poruchách CZ 251.095.546

Důvěřujte kompetentnosti výrobce. Tím si zajistíte, že oprava bude provedena vyškolenými servisními technikami, kteří mají k dispozici originální náhradní díly pro váš spotřebič.

Pokrmy

Pomocí druhu provozu „pokrmy“ můžete připravovat nejrůznější pokrmy. Spotřebič za vás sám zvolí většinu nastavení.

Abyste dosáhli dobrých výsledků, nesmí být pečicí prostor pro zvolený pokrm příliš horký. Pokud by tomu tak bylo, zobrazí se na displeji upozornění. Nechte pečicí prostor vychladnout a spusťte spotřebič znovu.

Upozornění k nastavením

- Výsledek pečení závisí na kvalitě potravin a druhu nádoby. Pro optimální výsledek pečení používejte pouze potraviny v bezvadném stavu a maso s teplotou z lednice.
- Spotřebič zvolí optimální druh ohřevu a nastavení času a teploty. Budete pouze vyzváni, abyste zadali hmotnost. Nastavení hmotnosti mimo stanovené hmotnostní rozmezí není možné.
- U pečených pokrmů, u kterých za vás provede volbu teploty spotřebič, může být uložena teplota až 300 °C. Dbejte proto na to, abyste použili dostatečně tepelně odolnou nádobu.
- Zobrazí se vám pokyny, např. k nádobě, výšce zasunutí nebo přidání tekutiny u masa. Některé pokrmy je během pečení nutné např. obrátit nebo zamíchat. To se vám zobrazí krátce po spuštění na displeji. Ve správný okamžik vás upozorní akustický signál.
- Informace o vhodné nádobě a tipy a triky pro přípravu najdete na konci návodu k použití.

Mikrovlnný ohřev

Spotřebič vám pro mikrovlnný ohřev nabízí programy, s nimiž můžete pokrmy připravit jednoduše a rychle. Mikrovlnným ohřevem se výrazně zkracuje doba vaření, sníží se téměř na polovinu. Spotřebič vás upozorní, abyste použili nádobu, která je vhodná pro mikrovlnný ohřev. V kapitole Mikrovlnný ohřev najdete pokyny ke vhodné nádobě. → "Mikrovlnný ohřev" na straně 17

Volba pokrmu

V následující tabulce najdete vhodné hodnoty nastavení pro uvedené pokrmy.

Pokrmy
Pizza s tenkým těstem, 1 ks
Lasagne
Kuře, bez nádivky
Části kuřete
Sekaná z čerstvého mletého masa
Dušené rybí filé
Zelenina, čerstvá
Zelenina, zmrazená
Pečené brambory, celé
Vařené loupané brambory
Dlouhozrnná rýže

Pokrm
Rozmrazování částí drůbeže
Rozmrazování masa
Rozmrazování rybího filé

Nastavení pokrmu

Budete provedeni celým procesem nastavení zvoleného pokrmu. Vždy klepněte na šipku >.

1. Stiskněte tlačítko menu.
2. Otočným voličem zvolte „Pokrm“.
3. Klepněte na šipku >. Zobrazí se první pokrm s navrženou hmotností.
4. Otočným voličem zvolte požadovaný pokrm.
5. Klepněte na šipku >.
6. Otočným voličem nastavte hmotnost.
7. Klepněte na šipku >.

Upozornění: Zobrazí se informace o výšce zasunutí, nádobě atd.
8. Tlačítkem start/stop spusťte spotřebič.

Budete provedeni celým procesem nastavení zvoleného pokrmu. Vždy klepněte na šipku >.

Nastavení skončilo

Zazní akustický signál. Pečicí trouba přestane hřát. Akustický signál můžete předčasně vypnout tlačítkem ⏸.

Pokud nejste s výsledkem pečení spokojeni, můžete dobu pečení ještě prodloužit. Klepněte na políčko „Dopéct“. Zobrazí se navržená doba trvání, kterou můžete změnit.

Pokud jste s výsledkem pečení spokojeni, klepněte na „Konec“. Na displeji se zobrazí „Dobrou chuť“.

Zrušení nastavení

Stiskněte tlačítko on/off. Všechna nastavení jsou zrušená. Můžete provést nové nastavení.

Posunutí času konce

U některých pokrmů můžete posunout čas konce. Postup pro posunutí času konce je popsán v části Časové funkce. → *„Časové funkce“ na straně 15*

Pokud jste nastavili čas konce, přejde displej do čekacího režimu. Na stavovém řádku je zobrazený čas, kdy ohřev skončí. Nelze měnit nastavení. Respektujte, že potraviny podléhající rychlé zkáze nesmí zůstat příliš dlouho v troubě.

Otestovali jsme pro vás v našem kuchyňském studiu

Zde naleznete výběr pokrmů a pro ně vhodná nastavení. Ukážeme vám, který druh ohřevu a jaká teplota jsou nejvhodnější pro váš pokrm. Dozvíte se, které příslušenství máte použít a do jaké výšky je třeba ho zasunout. Dostanete od nás tipy k nádobám a přípravě pokrmů.

Upozornění: Při pečení potravin může v troubě vznikat vodní pára.

Váš spotřebič je velmi energeticky úsporný a při provozu se ven dostane jen velmi málo tepla. Na základě vysokých rozdílů mezi teplotou uvnitř spotřebiče a vnějšími částmi spotřebiče se může na dvířkách, ovládacím panelu a předních stranách sousedního nábytku srážet kondenzovaná voda. To je normální jev, který je podmíněný fyzikálně. Tvorbu kondenzátoru lze snížit předehřátím nebo opatrným otevřením dvířek.

Silikonové formy

Pro dosažení optimálního výsledku pečení doporučujeme tmavé kovové formy na pečení.

Pokud přesto chcete používat silikonové formy, řiďte se údaji a recepty výrobce. Silikonové formy jsou často menší než normální formy. Údaje množství a recepty se mohou lišit.

Koláče a drobné pečivo

Váš spotřebič je vybavený četnými druhy ohřevu pro pečení koláčů a drobného pečiva. V tabulkách s nastavením najdete optimální nastavení pro velké množství pokrmů.

Řiďte se také pokyny v části týkající se kynutí těsta.

Používejte pouze originální příslušenství pro váš spotřebič. Je optimálně uzpůsobené pro pečicí prostor a druhy provozu.

Pečení v kombinaci s mikrovlnným ohřevem

Pečete-li v kombinaci s mikrovlnným ohřevem, můžete výrazně zkrátit dobu vaření.

Vždy používejte žáruvzdorné nádoby vhodné pro mikrovlnný ohřev. Dodržujte pokyny pro nádobí vhodné k mikrovlnnému ohřevu. → *„Mikrovlnný ohřev“ na straně 17*

V kombinovaném provozu můžete používat obvyklé kovové pečicí formy. Tvoří-li se mezi pečicí formou a roštem jiskry, zkontrolujte, zda je forma zvenku čistá. Změňte polohu formy na roštu. Když to nepomůže, pečte dále bez mikrovlnného ohřevu. Doba pečení se prodlouží.

Používáte-li formy z plastu, keramiky nebo skla, zkracuje se doba pečení uvedená v tabulkách nastavení. Buchta hnědne zdola méně silně.

Pečení v kombinaci s mikrovlnným ohřevem je možné pouze na jedné úrovni.

Výšky zasunutí

Používejte uvedené výšky zasunutí.

Pečení na jedné úrovni

Pro pečení na jedné úrovni používejte následující výšky zasunutí:

- vysoké pečivo: výška 2
- nízké pečivo: výška 3

Pokud používáte druh ohřevu 4D-horký vzduch, můžete volit mezi výškou 1, 2, 3 a 4.

Pečení na více úrovních

Používejte 4D horký vzduch. Současně vložené pečivo na plechách nebo ve formách nemusí být hotové ve stejnou dobu.

Pečení na dvou úrovních:

- univerzální vysoký plech: výška 3
plech na pečení: výška 1
- formy na roštu
první rošt: výška 3
druhý rošt: výška 1

Pečení na třech úrovních:

- plech na pečení: výška 5
univerzální vysoký plech: výška 3
plech na pečení: výška 1

Pečení na čtyřech úrovních:

- 4 rošty s papírem na pečení
první rošt: výška 5
druhý rošt: výška 3
třetí rošt: výška 2
čtvrtý rošt: výška 1

Pokud připravujete pokrmy současně, můžete ušetřit až 45 procent energie. Postavte formy do trouby vedle sebe nebo úhlopříčně nad sebe.

Příslušenství

Dbejte na to, abyste vždy použili správné příslušenství a abyste ho do trouby zasunuli správně.

Rošt

Rošt zasuňte vyraženým nápisem „Microwave“ k dvířkám spotřebiče a zakřivením dolů. Nádoby a formy postavte vždy na rošt.

Univerzální vysoký plech nebo plech na pečení

Univerzální vysoký plech nebo plech na pečení zasuňte až nadoraz zkosením ke dvířkům spotřebiče.

U šťavnatých koláčů používejte univerzální vysoký plech, aby v případě přetečení šťávy nedošlo k znečištění pečicího prostoru.

Formy na pečení

Nejvhodnější jsou tmavé kovové formy na pečení.

Při použití bílých plechových forem, keramických forem a skleněných forem se prodlužuje doba pečení a pečivo nezžhnědne rovnoměrně. Pokud chcete péct v těchto formách a použít horní/dolní ohřev, zasuňte formu do výšky 1.

Papír na pečení

Používejte pouze papír na pečení, který je vhodný pro zvolenou teplotu. Vždy ustříhnete správnou velikost papíru na pečení.

Doporučené hodnoty nastavení

V tabulce najdete optimální druh ohřevu pro různé pečivo. Teplota a doba pečení závisí na vlastnostech a množství těsta. Proto jsou zde uvedena rozpětí nastavení. Nejdříve vyzkoušejte nižší hodnoty. Při nižší teplotě dosáhnete rovnoměrnějšího zhnědnutí. V případě potřeby příště nastavte vyšší hodnotu.

Upozornění: Vyšší teplotou nelze zkrátit dobu pečení. Koláče nebo drobné pečivo by byly hotové jen zvenku, ale uvnitř by byly nedopečené.



Hodnoty nastavení platí pro vložení pokrmu do studené trouby. Ušetříte tak až 20 procent energie. Při předehřátí se uvedené doby pečení zkrátí o několik minut.



U některých pokrmů je předehřátí nutné, v tom případě je to uvedeno v tabulce. Pokrm a příslušenství vložte do trouby až po předehřátí.

Pokud chcete péct podle vlastního receptu, řiďte se podle podobného pečiva v tabulce. Další informace najdete v části Tipy pro pečení na konci tabulky s nastavením.

Příslušenství, které nepoužíváte, vyndejte z trouby. Dosáhnete tak optimálního výsledku pečení a ušetříte až 20 procent energie.

Použité druhy ohřevu:

-  4D horký vzduch
-  horní/dolní ohřev
-  stupeň pro pizzu











Pokrm	Příslušenství/nádoba	Výška zasunutí	Druh ohřevu	Teplota ve °C	Výkon mikrovlnného ohřevu ve wattch	Doba trvání v min.
Koláče ve formě						
Třený koláč, jednoduchý	Forma na pečení věnec/biskubský chléb	2		150-170	-	50-70
Třený koláč, jednoduchý	Forma na pečení věnec/biskubský chléb	2		160-180	90	30-40
Třený koláč, jednoduchý, 2 úrovně	Forma na pečení věnec/biskubský chléb	3+1		140-150	-	60-80
* Předehřát						
** 5 min předehřát, nepoužívejte funkci rychloohřevu						

Pokrm	Příslušenství/nádoba	Výška zasunutí	Druh ohřevu	Teplota ve °C	Výkon mikrovlnného ohřevu ve watttech	Doba trvání v min.
Třený koláč, jemný	Forma na pečení věnec/biskubský chléb	2		150-170	-	60-80
Ovocný koláč z třeného těsta, jemný	Bábovková/rozevírací forma	2		160-180	-	40-60
Ovocný koláč z třeného těsta, jemný	Bábovková/rozevírací forma	2		160-180	90	35-45
Dortový korpus z třeného těsta	Dortová forma	3		160-180	-	20-30
Ovocný nebo tvarohový dort s korpusem z křehkého těsta	Rozevírací forma Ø 26 cm	2		150-170	-	65-85
Ovocný nebo tvarohový dort s korpusem z křehkého těsta	Rozevírací forma Ø 26 cm	2		160-180	90	45-55
Švýcarský koláč	Plech na pizzu	3		170-190	-	45-55
Koláč	Koláčová forma, černý plech	3		190-210	-	25-40
Kynutá bábovka	Bábovková forma	2		150-170	-	50-70
Kynutý koláč v rozevírací formě	Rozevírací forma Ø 28 cm	2		160-170	-	20-30
Piškotový korpus, 2 vejce	Dortová forma	2		150-170*	-	20-30
Piškotový dort, 3 vejce	Rozevírací forma Ø 26 cm	2		160-170*	-	25-35
Piškotový dort, 6 vajec	Rozevírací forma Ø 28 cm	2		150-170*	-	30-50
Koláče na plechu						
Třený koláč s horní vrstvou	Plech na pečení	3		160-180	-	20-40
Třený koláč, 2 úrovně	Univerzální vysoký plech + plech na pečení	3+1		140-160	-	30-50
Křehké těsto se suchou horní vrstvou	Plech na pečení	3		170-190	-	25-35
Křehké těsto se suchou horní vrstvou, 2 úrovně	Univerzální vysoký plech + plech na pečení	3+1		160-170	-	35-45
Koláč z křehkého těsta se šťavnatou horní vrstvou	Univerzální vysoký plech	3		160-180	-	55-75
Švýcarský koláč	Univerzální vysoký plech	3		170-190	-	45-55
Kynutý koláč se suchou horní vrstvou	Univerzální vysoký plech	3		160-180*	-	15-25
Kynutý koláč se suchou horní vrstvou, 2 úrovně	Univerzální vysoký plech + plech na pečení	3+1		150-170	-	20-30
Kynutý koláč se šťavnatou horní vrstvou	Univerzální vysoký plech	3		180-200	-	30-40
Kynutý koláč se šťavnatou horní vrstvou, 2 úrovně	Univerzální vysoký plech + plech na pečení	3+1		150-170	-	45-60
* Předehřát						
** 5 min předehřát, nepoužívejte funkci rychloohřevu						

Pokrm	Příslušenství/nádoba	Výška zasunutí	Druh ohřevu	Teplota ve °C	Výkon mikrovlnného ohřevu ve watttech	Doba trvání v min.
Kynutá vánočka, kynutý věnec	Plech na pečení	2		160-170	-	25-35
Piškotová roláda	Plech na pečení	3		180-190*	-	15-20
Štola z 500 g mouky	Plech na pečení	2		150-170	-	45-60
Sladký závin	Univerzální vysoký plech	2		170-180	-	50-60
Závin, zmrazený	Univerzální vysoký plech	3		200-220	-	35-45
Závin, zmrazený	Univerzální vysoký plech	3		200-220	90	20-25
Drobné pečivo						
Koláčky	Plech na pečení	3		160**	-	20-30
Koláčky	Plech na pečení	3		150**	-	25-35
Koláčky, 2 úrovně	Univerzální vysoký plech + plech na pečení	3+1		150**	-	25-35
Koláčky, 3 úrovně	Plech na pečení + univerzální vysoký plech	5+3+1		140**	-	35-45
Muffiny	Plech na muffiny	3		170-190	-	15-20
Muffiny, 2 úrovně	Plech na muffiny	3+1		160-180*	-	15-30
Drobné kynuté pečivo	Plech na pečení	3		160-180	-	25-40
Drobné kynuté pečivo, 2 úrovně	Univerzální vysoký plech + plech na pečení	3+1		150-170	-	25-40
Pečivo z listového těsta	Plech na pečení	3		170-190*	-	20-35
Pečivo z listového těsta 2 úrovně	Univerzální vysoký plech + plech na pečení	3+1		170-190*	-	20-45
Pečivo z listového těsta 3 úrovně	Plech na pečení + univerzální vysoký plech	5+3+1		170-190*	-	20-45
Pečivo z listového těsta nízké, 4 úrovně	4 rošty	5+3+2+1		180-200*	-	20-35
Pečivo z odpalovaného těsta	Plech na pečení	3		200-220	-	30-40
Pečivo z odpalovaného těsta, 2 úrovně	Univerzální vysoký plech + plech na pečení	3+1		190-210	-	35-45
Plundrové pečivo	Plech na pečení	3		160-180	-	20-30
Cukroví						
Stříkané pečivo	Plech na pečení	3		140-150**	-	25-40

* Předehřát

** 5 min předehřát, nepoužívejte funkci rychloohřevu

Pokrm	Příslušenství/nádoba	Výška zasunutí	Druh ohřevu	Teplota ve °C	Výkon mikrovlnného ohřevu ve watttech	Doba trvání v min.
Stříkané pečivo	Plech na pečení	3		140-150**	-	25-40
Stříkané pečivo, 2 úrovně	Univerzální vysoký plech + plech na pečení	3+1		140-150**	-	30-40
Stříkané pečivo, 3 úrovně	Plech na pečení + univerzální vysoký plech	5+3+1		130-140**	-	35-55
Cukroví	Plech na pečení	3		140-160	-	15-30
Cukroví, 2 úrovně	Univerzální vysoký plech + plech na pečení	3+1		140-160	-	15-30
Cukroví, 3 úrovně	Plech na pečení + univerzální vysoký plech	5+3+1		140-160	-	15-30
Sněhové cukroví, bezé	Plech na pečení	3		80-90*	-	120-150
Bezé, 2 úrovně	Univerzální vysoký plech + plech na pečení	3+1		80-90*	-	120-180
Makrónky	Plech na pečení	3		90-110	-	20-40
Makrónky, 2 úrovně	Univerzální vysoký plech + plech na pečení	3+1		90-110	-	25-45
Makrónky, 3 úrovně	Plech na pečení + univerzální vysoký plech	5+3+1		90-110	-	30-45

* Předehřát

** 5 min předehřát, nepoužívejte funkci rychloohřevu

Tipy pro koláče a drobné pečivo

Chcete zjistit, zda je koláč propečený.	Píchněte špejlí špejlí do koláče v místě, kde je nejvyšší. Pokud se na ni těsto nepřilepí, je koláč hotový.
Koláč „spadne“.	Příště použijte méně tekutiny. Nebo nastavte o 10 °C nižší teplotu a prodlužte dobu pečení. Dodržujte uvedené přísady a pokyny pro přípravu uvedené v receptu.
Koláč vyběhl uprostřed hodně do výšky a na okrajích je nižší.	Vymažte jen dno rozevírací formy. Po upečení koláč opatrně uvolněte nožem.
Štáva z ovoce přetéká.	Příště použijte univerzální vysoký plech.
Drobné pečivo se při pečení lepí k sobě.	Kousky pečiva by od sebe měly být vzdáleny cca 2 cm. Mají tak dostatek místa, aby mohly hezky zvětšit svůj objem a opéci se ze všech stran.
Koláč je příliš suchý.	Nastavte o 10 °C vyšší teplotu a zkraťte dobu pečení.
Koláč je celkově příliš světlý.	Pokud jste zvolili správnou výšku zasunutí a správné příslušenství, v případě potřeby zvyšte teplotu nebo prodlužte dobu pečení.
Koláč je nahoře příliš světlý, ale zespoda příliš tmavý.	Příště ho zasuňte o jednu úroveň výš.
Koláč je nahoře příliš tmavý, ale zespoda příliš světlý.	Příště ho zasuňte o jednu úroveň níže. Zvolte nižší teplotu a prodlužte dobu pečení.
Koláč v kulaté nebo v truhlíkové formě je vzadu příliš tmavý.	Formu na pečení nestavte až k zadní stěně, nýbrž doprostřed příslušenství.
Koláč je celkově příliš tmavý.	Příště zvolte nižší teplotu a prodlužte dobu pečení.
Pečivo hnědne nerovnoměrně.	Zvolte o něco nižší teplotu. I přečnávající papír na pečení může mít vliv na cirkulaci vzduchu. Vždy ustříhněte správnou velikost papíru na pečení. Dbejte na to, aby forma na pečení nestála přímo před otvory v zadní stěně trouby. Při pečení drobného pečiva by jednotlivé kousky měly mít stejnou velikost a tloušťku.

Pečli jste na více úrovních. Pečivo na horním plechu je tmavší než na spodním.	Při pečení na více úrovních používejte vždy 4D horký vzduch. Současně vložené pečivo na plechách nebo ve formách nemusí být hotové ve stejnou dobu.
Koláč vypadá dobře, ale uvnitř je nedopečený.	Pečte o něco déle na nižší teplotu a v případě potřeby přidejte méně tekutiny. U koláčů se šřavnatou horní vrstvou nejprve předpečte korpus. Posypte ho mandlemi nebo strouhankou a pak přidejte horní vrstvu.
Koláč nelze vyklopit.	Nechte koláč po upečení ještě 5 až 10 minut vychladnout. Pokud ho ani poté nelze vyklopit, opatrně ho na okraji uvolněte nožem. Znovu formu obraťte a několikrát na ni položte studený mokřý hadr. Příště formu vymažte tukem a vysypejte strouhankou.

Chléb a housky

Váš spotřebič je vybavený četnými druhy ohřevu pro pečení chleba a housek. V tabulkách s nastavením najdete optimální nastavení pro velké množství pokrmů.

Řiďte se také pokyny v části týkající se kynutí těsta.

Používejte pouze originální příslušenství pro váš spotřebič. Je optimálně uzpůsobené pro pečicí prostor a druhy provozu.

Výšky zasunutí

Používejte uvedené výšky zasunutí.

Pečení na jedné úrovni

Pro pečení na jedné úrovni používejte následující výšky zasunutí:

- vysoké pečivo: výška 2
- nízké pečivo: výška 3

Pokud používáte druh ohřevu 4D-horký vzduch, můžete volit mezi výškou 1, 2, 3 a 4.

Pečení na dvou úrovních

Používejte 4D horký vzduch. Současně vložené pečivo na plechách nebo ve formách nemusí být hotové ve stejnou dobu.

- univerzální vysoký plech: výška 3
plech na pečení: výška 1
- formy na roštu
první rošt: výška 3
druhý rošt: výška 1

Pokud připravujete pokrmy současně, můžete ušetřit až 45 procent energie. Postavte formy do trouby vedle sebe nebo úhlopříčně nad sebe.

Příslušenství

Dbejte na to, abyste vždy použili správné příslušenství a abyste ho do trouby zasunuli správně.

Rošt

Rošt zasuňte vyraženým nápisem „Microwave“ k dvířkům spotřebiče a zakřivením dolů. Nádoby a formy postavte vždy na rošt.

Univerzální vysoký plech nebo plech na pečení

Univerzální vysoký plech nebo plech na pečení zasuňte až nadoraz zkosením ke dvířkům spotřebiče.

Formy na pečení

Nejvhodnější jsou tmavé kovové formy na pečení.

Při použití bílých plechových forem, keramických forem a skleněných forem se prodlužuje doba pečení a pečivo nezhnědne rovnoměrně. Pokud chcete péct v těchto formách a použít horní/dolní ohřev, zasuňte formu do výšky 1.

Papír na pečení

Používejte pouze papír na pečení, který je vhodný pro zvolenou teplotu. Vždy ustříhnete správnou velikost papíru na pečení.

Zmrazené potraviny

Nepoužívejte silně namražené zmrazené potraviny. Odstraňte z pokrmu led.

Zmrazené potraviny mohou být předpečené nerovnoměrně. Zhnědnutí po upečení pak bude také nerovnoměrné.

Doporučené hodnoty nastavení

V tabulce najdete optimální druh ohřevu pro různé chleby a housky. Teplota a doba pečení závisí na vlastnostech a množství těsta. Proto jsou zde uvedena rozpětí nastavení. Nejdříve vyzkoušejte nižší hodnoty. Při nižší teplotě dosáhnete rovnoměrnějšího zhnědnutí. V případě potřeby příště nastavte vyšší hodnotu.

Upozornění: Vyšší teplotou nelze zkrátit dobu pečení. Chléb a housky by byly hotové jen zvenku, ale uvnitř by byly nedopečené.

Hodnoty nastavení platí pro vložení pokrmu do studené trouby. Ušetříte tak až 20 procent energie. Při předehřátí se uvedené doby pečení zkrátí o několik minut.

U některých pokrmů je předehřátí nutné, v tom případě je to uvedeno v tabulce. Pokrm a příslušenství vložte do trouby až po předehřátí. Některé pokrmy se povedou nejlépe, když je pečete v několika krocích. Ty jsou uvedené v tabulce.

Hodnoty nastavení pro těsto na chléb platí jak pro těsto na plechu na pečení, tak také pro těsto v truhlíkové formě.



Pokud chcete péct podle vlastního receptu, řiďte se podle podobného pečiva v tabulce.



Příslušenství, které nepoužíváte, vyndejte z trouby. Dosáhnete tak optimálního výsledku pečení a ušetříte až 20 procent energie.















Pozor!

Do horké trouby nikdy nelijte vodu a nestavte nádoby s vodou na dno trouby. Střídáním teplot by se mohl poškodit smalt.

Použité druhy ohřevu:

-  4D horký vzduch
-  horní/dolní ohřev

-  gril s cirkulací vzduchu
-  velkoplošný gril
-  funkce coolStart

Pokrm	Příslušenství	Výška zasunutí	Druh ohřevu	Teplota ve °C / stupeň grilování	Doba trvání v min.
Chléb					
Bílý chléb, 750 g	Univerzální vysoký plech nebo forma na biskubský chlebiček	2		210-220* 180-190	10-15 25-35
Smíšený chléb, 1,5 kg	Univerzální vysoký plech nebo forma na biskubský chlebiček	2		210-220* 180-190	10-15 40-50
Celozrnný chléb, 1 kg	Univerzální vysoký plech	2		210-220* 180-190	10-15 40-50
Chlebová placka	Univerzální vysoký plech	3		250-270	20-25
Housky					
Housky nebo bagety k rozpékání, předpečené**	Univerzální vysoký plech	3		-	-
Housky, sladké, čerstvé	Plech na pečení	3		170-190*	10-20
Housky, sladké, čerstvé, 2 úrovně	Univerzální vysoký plech + plech na pečení	3+1		150-170	20-30
Housky, čerstvé	Plech na pečení	3		180-200	20-30
Bageta, předpečená, chlazená**	Univerzální vysoký plech	3		-	-
Housky, zmrazené					
Housky nebo bagety k rozpékání, předpečené**	Univerzální vysoký plech	3		-	-
Louhované pečivo, syrové polotovary**	Univerzální vysoký plech	3		-	-
Croissanty, syrové polotovary	Univerzální vysoký plech	3		170-190	30-35
Toasty					
Zapečené toasty, 4 ks	Rošt	3		190-210	10-15
Zapečené toasty, 12 ks	Rošt	3		230-250	10-15
Opečené toasty (bez předehtátí)	Rošt	5		3	3-5

* Předehtátí

** Řiďte se údaji na obale

Pizza, quiche a pikantní koláče

Váš spotřebič je vybavený četnými druhy ohřevu pro pečení pizzy, quiche a pikantních koláčů. V tabulkách s nastavením najdete optimální nastavení pro velké množství pokrmů.

Řiďte se také pokyny v části týkající se kynutí těsta.

Používejte pouze originální příslušenství pro váš spotřebič. Je optimálně uzpůsobené pro pečicí prostor a druhy provozu.

Pečení v kombinaci s mikrovlnným ohřevem

Pečete-li v kombinaci s mikrovlnným ohřevem, můžete výrazně zkrátit dobu vaření.

V kombinovaném provozu můžete používat obvyklé kovové pečicí formy. Tvoří-li se mezi pečicí formou a roštem jiskry, zkontrolujte, zda je forma zvenku čistá. Změňte polohu formy na roštu. Když to nepomůže, pečte dále bez mikrovlnného ohřevu. Doba pečení se prodlouží.

Používáte-li formy z plastu, keramiky nebo skla, zkracuje se doba pečení uvedená v tabulkách nastavení. Pikantní buchta hnědne zdola méně silně.

Pečení v kombinaci s mikrovlnným ohřevem je možné pouze na jedné úrovni.

Výšky zasunutí

Používejte uvedené výšky zasunutí.

Pečení na jedné úrovni

Pro pečení na jedné úrovni používejte následující výšky zasunutí:

- vysoké pečivo: výška 2
- nízké pečivo: výška 3

Pokud používáte druh ohřevu 4D-horký vzduch, můžete volit mezi výškou 1, 2, 3 a 4.

Pečení na více úrovních

Používejte 4D horký vzduch. Současně vložené pečivo na plechách nebo ve formách nemusí být hotové ve stejnou dobu.

Pečení na dvou úrovních:

- univerzální vysoký plech: výška 3
plech na pečení: výška 1
- formy na roštu
první rošt: výška 3
druhý rošt: výška 1

Pečení na čtyřech úrovních:

- 4 rošty s papírem na pečení
první rošt: výška 5
druhý rošt: výška 3
třetí rošt: výška 2
čtvrtý rošt: výška 1

Pokud připravujete pokrmy současně, můžete ušetřit až 45 procent energie. Postavte formy do trouby vedle sebe nebo úhlopříčně nad sebe.

Příslušenství

Dbejte na to, abyste vždy použili správné příslušenství a abyste ho do trouby zasunuli správně.

Rošt

Rošt zasuňte vyraženým nápisem „Microwave“

k dvířkám spotřebiče a zakřivením dolů. Nádoby a formy postavte vždy na rošt.

Univerzální vysoký plech nebo plech na pečení

Univerzální vysoký plech nebo plech na pečení zasuňte až nadoraz zkosením ke dvířkům spotřebiče.

Na pizzu s bohatou oblohou používejte univerzální vysoký plech.

Formy na pečení

Nejvhodnější jsou tmavé kovové formy na pečení.

Při použití bílých plechových forem, keramických forem a skleněných forem se prodlužuje doba pečení a pečivo nezhnědne rovnoměrně. Pokud chcete péct v těchto formách a použít horní/dolní ohřev, zasuňte formu do výšky 1.

Papír na pečení

Používejte pouze papír na pečení, který je vhodný pro zvolenou teplotu. Vždy ustříhnete správnou velikost papíru na pečení.

Zmrazené potraviny

Nepoužívejte silně namražené zmrazené potraviny. Odstraňte z pokrmu led.

Zmrazené potraviny mohou být předpečené nerovnoměrně. Zhnědnutí po upečení pak bude také nerovnoměrné.

Doporučené hodnoty nastavení

V tabulce najdete optimální druh ohřevu pro různé pokrmy. Teplota a doba pečení závisí na vlastnostech a množství těsta. Proto jsou zde uvedena rozpětí nastavení. Nejdříve vyzkoušejte nižší hodnoty. Při nižší teplotě dosáhnete rovnoměrnějšího zhnědnutí. V případě potřeby příště nastavte vyšší hodnotu.

Upozornění: Vyšší teplotou nelze zkrátit dobu pečení. Pokrm by byl hotový jen zvenku, ale uvnitř by byl nedopečený.



Hodnoty nastavení platí pro vložení pokrmu do studené trouby. Ušetříte tak až 20 procent energie. Při předehřátí se uvedená doba pečení zkrátí o několik minut.



U některých pokrmů je předehřátí nutné, v tom případě je to uvedeno v tabulce. Pokrm a příslušenství vložte do trouby až po předehřátí.





















Pokud chcete péct podle vlastního receptu, řiďte se podle podobného pečiva v tabulce.

Příslušenství, které nepoužíváte, vyndejte z trouby. Dosáhnete tak optimálního výsledku pečení a ušetříte až 20 procent energie.

Použité druhy ohřevu:



-  4D horký vzduch
-  horní/dolní ohřev

-  stupeň pro pizzu
-  funkce coolStart

Pokrm	Příslušenství/nádoba	Výška zasunutí	Druh ohřevu	Teplota ve °C	Výkon mikrovlnného ohřevu ve watttech	Doba trvání v min.
Pizza						
Pizza, čerstvá	Plech na pečení	3		200-220	-	25-35
Pizza, čerstvá, 2 úrovně	Univerzální vysoký plech + plech na pečení	3+1		180-200	-	35-45
Pizza, čerstvá, tenké těsto	Plech na pizzu	2		250-270	-	20-25
Pizza, čerstvá, tenké těsto	Plech na pizzu	2		220-230	-	20-30
Pizza, chlazená**	Rošt	3		-	-	-
Pizza, zmrazená						
Pizza, tenké těsto, 1 ks**	Rošt	3		-	-	-
Pizza, tenké těsto, 1 ks	Univerzální vysoký plech	2		210-230	90	10-20
Pizza, tenké těsto, 2 ks	Univerzální vysoký plech + rošt	3+1		190-210	-	20-25
Pizza, silné těsto, 1 ks**	Rošt	3		-	-	-
Pizza, silné těsto, 1 ks	Univerzální vysoký plech	2		180-200	90	15-25
Pizza, silné těsto, 2 ks	Univerzální vysoký plech + rošt	3+1		190-210	-	20-30
Pizza-bagetka**	Rošt	3		-	-	-
Pizza-bagetka, 2 ks	Univerzální vysoký plech	2		180-200	90	10-20
Mini pizy**	Univerzální vysoký plech	3		-	-	-
Mini pizy, 9 ks	Univerzální vysoký plech	2		210-230	90	10-20
Mini pizy, Ø 7 cm, 4 úrovně	4 rošty	5+3+2+1		180-200*	-	20-30
Pikantní koláče a quiche						
Pikantní koláče ve formě	Rozevírací forma Ø 28 cm	2		170-190	-	55-65
Pikantní koláče ve formě	Rozevírací forma Ø 28 cm	1		180-200	90	35-40
Quiche	Dortová forma, černý plech	3		190-210	-	30-40
Alsaský koláč	Univerzální vysoký plech	3		260-280*	-	10-15

* Předehřátí

** Řiďte se údaji na obale

Pokrm	Příslušenství/nádoba	Výška zasunutí	Druh ohřevu	Teplota ve °C	Výkon mikrovlnného ohřevu ve watttech	Doba trvání v min.
Pirohy	Nákylová forma	2		190-200	-	30-45
Empanada	Univerzální vysoký plech	3		180-190	-	30-45
Burek	Univerzální vysoký plech	1		200-220*	-	20-30

* Předehřátí
** Řiďte se údaji na obale

Nákyp a suflé

Váš spotřebič je vybavený čtyřmi druhy ohřevu pro pečení nákypu a suflé. V tabulkách s nastavením najdete optimální nastavení pro velké množství pokrmů.

Používejte pouze originální příslušenství pro váš spotřebič. Je optimálně uzpůsobené pro pečicí prostor a druhy provozu.

Úprava pokrmů pomocí mikrovlnného ohřevu

Vaříte-li pouze s mikrovlnným ohřevem nebo v kombinaci s ním, můžete výrazně zkrátit dobu vaření.

Vždy používejte žáruvzdorné nádoby vhodné pro mikrovlnný ohřev. Dodržujte pokyny pro nádoby vhodné k mikrovlnnému ohřevu. → "Mikrovlnný ohřev" na straně 17

Vyjměte hotové pokrmy z obalu. V nádobí vhodném pro mikrovlnný ohřev se pokrmy ohřívají rychleji a rovnoměrněji.

Výšky zasunutí

Vždy používejte uvedené výšky zasunutí.

Můžete péct na jedné úrovni ve formách nebo s univerzálním vysokým plechem.

- Formy na roštu: výška 2

- Univerzální vysoký plech: výška 3

Suflé můžete péct také ve vodní lázni v univerzálním vysokém plechu. Univerzální vysoký plech zasuňte do výšky 2.

Pokud připravujete pokrmy současně, můžete ušetřit až 45 procent energie. Formy postavte do trouby vedle sebe.

Příslušenství

Dbejte na to, abyste vždy použili správné příslušenství a abyste ho do trouby zasuňli správně.

Rošt

Rošt zasuňte vyraženým nápisem „Microwave“ k dvířkům spotřebiče a zakřivením dolů. Nádoby a formy postavte vždy na rošt.

Univerzální vysoký plech

Univerzální vysoký plech zasuňte opatrně až nadoraz zkosením ke dvířkům spotřebiče.

Nádoba

Na nákypy a zapékané pokrmy používejte široké mělké

nádoby. V úzkých vysokých nádobách budou pokrmy vyžadovat více času a budou na horní straně tmavší.

Doporučené hodnoty nastavení

V tabulce najdete optimální druh ohřevu pro různé nákypy a suflé. Teplota a doba pečení závisí na množství a receptu. Propečení nákypu závisí na velikosti nádoby a výšce nákypu. Proto jsou zde uvedena rozpětí nastavení. Nejdříve vyzkoušejte nižší hodnoty. Při nižší teplotě dosáhnete rovnoměrnějšího zhnědnutí. V případě potřeby přistě nastavte vyšší hodnotu.



Upozornění: Doba pečení nelze zkrátit vyšší teplotou. Nákyp nebo suflé by byly hotové jenom na povrchu, uvnitř by ale byly syrové.



Hodnoty nastavení platí pro vložení pokrmu do studené trouby. Ušetříte tak až 20 procent energie. Při předehřátí se uvedená doba pečení zkrátí o několik minut.













Pokud chcete péct podle vlastního receptu, řiďte se podle podobných pokrmů v tabulce.

Příslušenství, které nepoužíváte, vyndejte z trouby. Dosáhnete tak optimálního výsledku pečení a ušetříte až 20 procent energie.

Použité druhy ohřevu:

-  4D horký vzduch
-  horní/dolní ohřev

-  gril s cirkulací vzduchu
-  stupeň pro pizzu
-  funkce coolStart

Pokrm	Příslušenství/nádoba	Výška zasunutí	Druh ohřevu	Teplota ve °C	Výkon mikrovlnného ohřevu ve watttech	Doba trvání v min.
Nákyp, pikantní, vařené přísady	Nákypová forma	2		200-220	-	30-50
Nákyp, pikantní, vařené přísady	Nákypová forma	2		150-170	360	20-30
Nákyp, sladký	Nákypová forma	2		170-190	-	40-60
Nákyp, sladký	Nákypová forma	2		150-170	360	20-30
Lasagne, čerstvé, 1 kg	Nákypová forma	2		160-180	-	50-60
Lasagne, čerstvé, 1 kg	Nákypová forma	2		180-200	360	20-30
Lasagne, zmrazené, 400 g	Rošt	2		-	-	-
Lasagne, zmrazené, 400 g	Nepřiklopaná nádoba	2		200-210	180	20-25
Zapékané brambory, syrové přísady, vysoké 4 cm	Nákypová forma	2		160-190	-	50-70
Zapékané brambory, syrové přísady, vysoké 4 cm	Nákypová forma	2		170-190	360	20-25
Zapékané brambory, syrové přísady, vysoké 4 cm, 2 úrovně	Nákypová forma	3+1		150-170	-	60-80
Suflé	Nákypová forma	2		160-180*	-	35-45
Suflé	Formičky na 1 porci	2		170-190	-	65-75

* Předehřátí
 ** Řiďte se údaji na obale.

Drůbež

Váš spotřebič je vybavený různými druhy ohřevu pro pečení drůbeže. V tabulkách s nastavením najdete optimální nastavení pro některé pokrmy.

Pečení na roštu

Pečení na roštu je obzvláště vhodné pro velkou drůbež nebo více kusů současně.

Rošt zasuňte vyraženým nápisem „Microwave“ k dvířkám spotřebiče a zakřivením dolů do uvedené výšky zasunutí. Univerzální vysoký plech navíc zasuňte zkosením k dvířkám spotřebiče do nižší výšky zasunutí.

Podle velikosti a druhu drůbeže nalijte do univerzálního vysokého plechu až 1/2 l vody. Zachytí se odkapávající tuk. Z tohoto výpeku můžete připravit omáčku. Navíc vznikne méně kouře a trouba zůstane čistší.

Pečení v nádobě

Používejte pouze nádoby, které jsou vhodné pro použití v pečicí troubě. Zkontrolujte, zda se nádoba vejde do trouby.

Nejvhodnější jsou skleněné nádoby. Horkou skleněnou nádobu postavte na suchou podložku. Kdyby byl podklad mokrá nebo studený, nádoba by mohla prasknout.

Lesklé pekáče z ušlechtilé oceli nebo hliníku odrážejí teplo jako zrcadlo, a jsou proto vhodné jen částečně. Drůbež se peče pomaluji a méně zhnědne. Použijte vyšší teplotu a/nebo delší dobu pečení.

Řiďte se pokyny výrobce nádoby na pečení.

Nepřiklopaná nádoba

Pro pečení drůbeže používejte nejlépe hlubokou formu na pečení. Postavte formu na rošt. Pokud nemáte vhodnou nádobu, použijte univerzální vysoký plech.

Přiklopaná nádoba

Při pečení v přiklopané nádobě zůstane pečicí prostor

podstatně čistší. Dbejte na to, aby měla poklička správnou velikost a dobře přiléhala. Nádobu postavte na rošt.

Při odklopení pokličky po pečení může proudit ven velmi horká pára. Nazdvihněte pokličku vzadu, aby horká pára unikala směrem od vašeho těla.

I v přiklopeném pekáči lze drůbež upéct dokrupava. Použijte pekáč se skleněnou pokličkou a nastavte vyšší teplotu.

Pečení v kombinaci s mikrovlnným ohřevem

Drůbež můžete obzvlášť dobře péci v kombinaci s mikrovlnným ohřevem. Doba pečení se tak výrazně zkrátí.

Na rozdíl od konvenčního provozu se doba pečení v kombinaci s mikrovlnným ohřevem řídí podle celkové hmotnosti.

Tip: Máte-li jiné množství, než je uvedeno v tabulkách nastavení, pomůže vám základní pravidlo: dvojitě množství odpovídá téměř dvojitě době trvání.

Vždy používejte žáruvzdorné nádoby vhodné pro mikrovlnný ohřev. Kovové pečicí formy nebo římský hrnec jsou vhodné pouze k pečení bez mikrovlnného ohřevu. Dodržujte pokyny pro nádoby vhodné k mikrovlnnému ohřevu. → "Mikrovlnný ohřev" na straně 17

Grilování

Během grilování nechte dvířka spotřebiče zavřená. Nikdy negrilujte s otevřenými dvířky spotřebiče.

Rošt zasuňte vyraženým nápisem „Microwave“ k dvířkům spotřebiče a zakřivením dolů do uvedené výšky zasunutí. Univerzální vysoký plech navíc zasuňte zkosením k dvířkům spotřebiče nejméně o jednu výšku zasunutí níže. Zachyťte se odkapávající tuk.

Grilujte pokud možno stejné kousky s podobnou tloušťkou a hmotností. Tak se opečou rovnoměrně a zůstanou hezky šťavnaté. Grilované kousky položte přímo na rošt.

Grilované kousky obračejte pomocí grilovacích kleští. Pokud maso propíchnete vidličkou, vyteče z něj šťáva a bude suché.

Upozornění

- Grilovací topné těleso se stále zapíná a vypíná, to je normální. Jak často k tomu dochází, závisí na nastaveném stupni grilování.

- Při grilování může vznikat kouř.

Doporučené hodnoty nastavení

V tabulce najdete optimální druh ohřevu pro drůbež. Teplota a doba pečení závisí na množství, vlastnostech a teplotě potravin. Proto jsou zde uvedena rozpětí nastavení. Nejdříve vyzkoušejte nižší hodnoty. V případě potřeby příště nastavte vyšší hodnotu.

Hodnoty nastavení platí pro vložení drůbeže bez nádivky připravené k pečení s teplotou z lednice do studené trouby. Ušetříte tak až 20 procent energie. Při předeřhátí se uvedené doby pečení zkrátí o několik minut.

V tabulce najdete údaje pro drůbež s navrženou hmotností. Pokud chcete péct drůbež s větší hmotností, v každém případě použijte nižší teplotu. V případě více kusů se při určování doby pečení řiďte podle hmotnosti nejtěžšího kusu. Jednotlivé kusy by měly být přibližně stejně velké.

Všeobecně platí: Čím je drůbež větší, tím nižší teplota a delší doba pečení.

Drůbež po uplynutí cca 1/2 až 2/3 uvedené doby obraťte.





Upozornění: Používejte pouze papír na pečení, který je vhodný pro zvolenou teplotu. Vždy ustříhnete správnou velikost papíru na pečení.

Tipy





















- U kachny nebo husy propíchněte kůži pod křídly. Tak může vytékat tuk.
- U kachních prsou nařízněte kůži. Kachní prsa neobračejte.
- Pokud budete drůbež obračej, pečte ji nejprve prsní stranou, resp. stranou s kůží dolů.
- Drůbež bude obzvlášť do křupava opečená, pokud ji ke konci pečení potřete máslem, slanou vodou nebo pomerančovou šťávou.

Příslušenství, které nepoužíváte, vyndejte z trouby. Dosáhnete tak optimálního výsledku pečení a ušetříte až 20 procent energie.

Použití druhů ohřevu:

-  4D horký vzduch
-  horní/dolní ohřev
-  gril s cirkulací vzduchu
-  velkoplošný gril
-  funkce coolStart

Pokrm	Příslušenství/nádoba	Výška zasunutí	Druh ohřevu	Teplota ve °C / stupeň grilování	Výkon mikrovlnného ohřevu ve wattch	Doba trvání v min.
Kuře						
Kuře, 1 kg	Rošt	2		200-220	-	60-70
Kuře, 1 kg	Přiklopená nádoba	2		230-250	360	25-35
* 5 min. předeřhát						
** Řiďte se údaji na obale						

Pokrm	Příslušenství/nádoba	Výška zasunutí	Druh ohřevu	Teplota ve °C / stupeň grilování	Výkon mikrovlnného ohřevu ve watttech	Doba trvání v min.
Plátky kuřecích prsou, po 150 g (grilování)	Rošt	4		3*	-	15-20
Plátky kuřecích prsou, 2 ks po 150 g (grilování)	Nepřiklopená nádoba	2		190-210	180	25-30
Malé části kuřete, po 250 g	Rošt	3		220-230	-	30-35
Malé části kuřete, 4 ks po 250 g	Nepřiklopená nádoba	2		190-210	360	20-30
Kuřecí kousky, nugety, zmrazené**	Univerzální vysoký plech	3		-	-	-
Kuřecí kousky, nugety, zmrazené, 250 g	Univerzální vysoký plech	2		190-210	360	10-15
Pulard, 1,5 kg	Rošt	2		200-220	-	70-90
Pulard, 1,5 kg	Přiklopená nádoba	2		210-230	360 180	30 15-25
Kachna a husa						
Kachna, 2 kg	Rošt	2		180-200	-	90-110
Kachna, 2 kg	Rošt	2		170-190	180	60-80
Kachní prsa, po 300 g	Rošt	3		230-250	-	25-30
Husa, 3 kg	Rošt	2		160-180	-	120-150
Husa, 3 kg	Rošt	2		170-190	180	80-90
Husí stehna, po 350 g	Rošt	2		210-230	-	40-50
Husí stehna, po 350 g	Rošt	2		170-190	180	30-40
Krůta						
Mladá krůta, 2,5 kg	Rošt	2		180-200	-	70-90
Mladá krůta, 2,5 kg	Rošt	2		170-190	180	60-80
Krůtí prsa, bez kostí, 1 kg	Přiklopená nádoba	2		240-260	-	80-100
Krůtí horní stehno, s kostí, 1 kg	Rošt	2		180-200	-	80-100
Krůtí horní stehno, s kostí, 1 kg	Přiklopená nádoba	2		210-230	360	45-50
* 5 min. předehřát						
** Řiďte se údaji na obale						

Maso

Váš spotřebič je vybavený četnými druhy ohřevu pro pečení masa. V tabulkách s nastavením najdete optimální nastavení pro velké množství pokrmů.

Pečení a dušení

Libové maso potřete podle chuti tukem nebo ho obložte plátky slaniny.

Kůži křížem nařízněte. Pokud budete pečení obracet, pečte ji nejprve kůží dolů.

Když je pečeně hotová, měla by se nechat ještě 10 minut odpočívat ve vypnuté, zavřené troubě. Šťáva se tak lépe rozloží. Případně pečení zabalte do alobalu. Doporučená doba na odpočinutí není započítána v uvedené době pečení.

Pečení na roštu

Při pečení na roštu bude maso ze všech stran obzvláště křupavé.

Do univerzálního vysokého plechu nalijte podle velikosti a druhu masa až 1/2 l vody. Zachytí se odkapávající tuk a šťáva z pečeně. Z tohoto výpeku můžete připravit omáčku. Navíc vznikne méně kouře a trouba zůstane čistší.

Rošt zasuňte vyraženým nápisem „Microwave“ k dvířkám spotřebiče a zakřivením dolů do uvedené výšky zasunutí. Univerzální vysoký plech navíc zasuňte zkosením k dvířkám spotřebiče do nižší výšky zasunutí.

Pečení a dušení v nádobě

Pečení a dušení v nádobě je komfortnější. Pečení lze v nádobě snadněji z trouby vyndat a omáčku můžete uvařit přímo v nádobě.

Používejte pouze nádoby, které jsou vhodné pro použití v pečicí troubě. Zkontrolujte, zda se nádoba do trouby vejde.

Nejvhodnější jsou skleněné nádoby. Horkou skleněnou nádobu postavte na suchou podložku. Kdyby byl podklad moký nebo studený, nádoba by mohla prasknout.

K libovému masu přidejte trochu tekutiny. Ve skleněné nádobě by mělo být dno pokryté do výšky cca 1/2 cm.

Množství tekutiny závisí na druhu masa a materiálu nádoby a na tom, zda použijete pokličku. Pokud pečete maso ve smaltovaném nebo tmavém kovovém pekáči, je potřeba o něco více tekutiny než ve skleněné nádobě.

Tekutina v nádobě se při pečení vypařuje. V případě potřeby opatrně přilijte tekutinu.

Lesklé pekáče z ušlechtilé oceli nebo hliníku odrážejí teplo jako zrcadlo, a jsou proto vhodné jen částečně. Maso se peče pomaleji a méně zhnědne. Použijte vyšší teplotu a/nebo delší dobu pečení.

Řiďte se pokyny výrobce nádoby na pečení.

Nepřiklopená nádoba

Pro pečení masa používejte nejlépe hlubokou formu na pečení. Postavte formu na rošt. Pokud nemáte vhodnou nádobu, použijte univerzální vysoký plech.

Přiklopená nádoba

Při pečení v přiklopené nádobě zůstane pečicí prostor

podstatně čistší. Dbejte na to, aby měla poklička správnou velikost a dobře přiléhala. Nádobu postavte na rošt.

Vzdálenost mezi masem a pokličkou by měla být minimálně 3 cm. Maso může zvětšit svůj objem.

Při odklopení pokličky po pečení může proudit ven velmi horká pára. Nazdvihněte pokličku vzadu, aby horká pára unikala směrem od vašeho těla.

Před dušením maso podle potřeby předem opečte. Aby při dušení vznikla omáčka, přidejte vodu, víno, ocet a podobně. Dno nádoby by mělo být pokryté do výšky 1–2 cm.

Tekutina v nádobě se při pečení vypařuje. V případě potřeby opatrně přilijte tekutinu.

I v přiklopeném pekáči lze maso upéct dokřupava. Použijte pekáč se skleněnou pokličkou a nastavte vyšší teplotu.

Pečení v kombinaci s mikrovlnným ohřevem

Některé pokrmy lze připravit v kombinaci s mikrovlnným ohřevem. Doba pečení se tak výrazně zkrátí.

Na rozdíl od konvenčního provozu se doba pečení v kombinaci s mikrovlnným ohřevem řídí podle celkové hmotnosti.

Tip: Máte-li jiné množství, než je uvedeno v tabulkách nastavení, pomůže vám základní pravidlo: dvojitě množství odpovídá téměř dvojitě době trvání.

Vždy používejte žáruvzdorné nádoby vhodné pro mikrovlnný ohřev. Kovové pečicí formy nebo římský hrnec jsou vhodné pouze k pečení bez mikrovlnného ohřevu. Dodržujte pokyny pro nádoby vhodné k mikrovlnnému ohřevu. → *"Mikrovlnný ohřev" na straně 17*

Pozor!

Používáte-li pečicí sáček, neuzavírejte jej kovovými svorkami. Použijte kuchyňskou nit. Pro rolády nepoužívejte kovové jehly. Mohly by se tvořit jiskry.

Grilování

Během grilování nechte dvířka spotřebiče zavřená. Nikdy negrilujte s otevřenými dvířky spotřebiče.

Rošt zasuňte vyraženým nápisem „Microwave“ k dvířkám spotřebiče a zakřivením dolů do uvedené výšky zasunutí. Univerzální vysoký plech navíc zasuňte zkosením k dvířkám spotřebiče nejméně o jednu výšku zasunutí níže. Zachytí se odkapávající tuk.

Grilujte pokud možno stejné kousky s podobnou tloušťkou a hmotností. Tak se opečou rovnoměrně a zůstanou hezky šťavnaté. Grilované kousky položte přímo na rošt.

Grilované kousky obračejte pomocí grilovacích kleští. Pokud maso propíchnete vidličkou, vyteče z něj šťáva a bude suché.

Grilovanou potravinu osolte až po grilování. Sůl vytahuje z masa vodu.

Upozornění

- Grilovací topné těleso se stále zapíná a vypíná, to je normální. Jak často k tomu dochází, závisí na nastaveném stupni grilování.

- Při grilování může vznikat kouř.

Doporučené hodnoty nastavení

V tabulce najdete optimální druh ohřevu pro četné masové pokrmy. Teplota a doba pečení závisí na množství, vlastnostech a teplotě potravin. Proto jsou zde uvedena rozpětí nastavení. Nejdříve vyzkoušejte nižší hodnoty. V případě potřeby příště nastavte vyšší hodnotu.

Hodnoty nastavení platí pro vložení masa s teplotou z lednice do studené trouby. Ušetříte tak až 20 procent energie. Při přehřátí se uvedené doby pečení zkrátí o několik minut.

V tabulce najdete údaje pro kusy pečeně s navrženou hmotností. Pokud chcete péct kus masa s větší hmotností, v každém případě použijte nižší teplotu. V případě více kusů se při určování doby pečení řiďte podle hmotnosti nejtěžšího kusu. Jednotlivé kusy by měly být přibližně stejně velké.





Všeobecně platí: Čím je pečeně větší, tím nižší teplota a delší doba pečení.















Pečení a grilovaný pokrm po uplynutí cca 1/2 až 2/3 uvedené doby obraťte.

Pokud chcete péct podle vlastního receptu, řiďte se podle podobných pokrmů. Další informace najdete v části Tipy pro pečení, dušení a grilování na konci tabulky s nastavením.

Příslušenství, které nepoužíváte, vyndejte z trouby. Dosáhnete tak optimálního výsledku pečení a ušetříte až 20 procent energie.

Použité druhy ohřevu:

-  4D horký vzduch
-  horní/dolní ohřev
-  gril s cirkulací vzduchu
-  velkoplošný gril
-  Mikrovlnný ohřev

Pokrm	Příslušenství/nádoba	Výška zasunutí	Druh ohřevu	Teplota ve °C / stupeň grilování	Výkon mikrovlnného ohřevu ve watttech	Doba trvání v min.
Vepřové maso						
Vepřová pečeně bez kůže, např. krkovice, 1,5 kg	Nepřiklopaná nádoba	2		180-190	-	110-130
Vepřová pečeně bez kůže, např. krkovice, 1,5 kg	Přiklopaná nádoba	2		220-240	360	60-70
Vepřová pečeně s kůží, např. plec, 2 kg	Rošt	2		190-200	-	130-140
Vepřová pečeně, 1,5 kg	Nepřiklopaná nádoba	2		220-230	-	70-80
Vepřová pečeně, 1,5 kg	Přiklopaná nádoba	2		230-240	90	50-60
Vepřová panenka, 400 g	Rošt	3		220-230	-	20-25
Uzené kotlety s kostí, 1 kg (přidat trochu vody)	Přiklopaná nádoba	2		210-230	-	70-90
Uzené kotlety s kostí, 1 kg	Nepřiklopaná nádoba	2		-	360	40-50
Vepřové steaky, silné 2 cm	Rošt	5		2	-	16-20
Vepřové medailonky, silné 3 cm (5 min. přehřát)	Rošt	5		3*	-	8-12
Hovězí maso						
Hovězí svíčková, středně propečená, 1 kg	Rošt	2		210-220	-	40-50
Hovězí svíčková, středně propečená, 1 kg	Přiklopaná nádoba	2		240-260	90	30-40
Dušená hovězí pečeně, 1,5 kg	Přiklopaná nádoba	2		200-220	-	130-160
Roastbeef, středně propečený, 1,5 kg	Rošt	2		220-230	-	60-70
* Přehřát						
** Bez obracení						

Pokrm	Příslušenství/nádoba	Výška zasunutí	Druh ohřevu	Teplota ve °C / stupeň grilování	Výkon mikrovlnného ohřevu ve watttech	Doba trvání v min.
Roastbeef, středně propečený, 1,5 kg	Nepřiklopaná nádoba	2		240-260	180	30-40
Steak, silný 3 cm, středně propečený (nepředehtřívát)	Rošt	3		3	-	15-20
Burger, vysoký 3-4 cm	Rošt	4		3	-	25-30
Telecí maso						
Telecí pečeně, 1,5 kg	Nepřiklopaná nádoba	2		160-170	-	100-120
Telecí pečeně, 1,5 kg	Přiklopaná nádoba	2		200-210	90	70-80
Telecí kolínko, 1,5 kg	Nepřiklopaná nádoba	2		200-210	-	100-120
Telecí kolínko, 1,5 kg	Nepřiklopaná nádoba	2		200-220	180 90	30 30-40
Jehněčí maso						
Jehněčí kýta bez kosti, středně propečená, 1,5 kg	Nepřiklopaná nádoba	2		170-190	-	50-80
Jehněčí kýta bez kosti, středně propečená, 1,5 kg	Přiklopaná nádoba	2		260-280	360	30-40
Jehněčí hřbet s kostí**	Rošt	2		180-190	-	40-50
Jehněčí hřbet s kostí, 1 kg**	Nepřiklopaná nádoba	2		190-210	90	30-40
Jehněčí kotlety	Rošt	3		3	-	12-16
Grilovací párky	Rošt	4		3	-	10-15
Pokrm z masa						
Sekaná pečeně, 1 kg	Nepřiklopaná nádoba	2		170-180	-	60-70
Sekaná pečeně, 1 kg + 20 ml vody	Nepřiklopaná nádoba	2		170-190	360	30-40
* Předehřát ** Bez obracení						

Tipy pro pečení, dušení a grilování

Varný prostor je silně znečištěný.	Pečte pokrm v přiklopaném pekáči nebo použijte grilovací plech. Když použijete grilovací plech, dosáhnete při pečení optimálních výsledků. Grilovací plech si můžete dokoupit jako zvláštní příslušenství.
Pečeně je příliš tmavá a kůrka místy spálená a/nebo je pečeně vysušená.	Zkontrolujte výšku zasunutí a teplotu. Příště zvolte nižší teplotu a v případě potřeby zkratíte dobu pečení.
Kůrka je příliš slabá.	Zvyšte teplotu nebo po skončení doby pečení krátce zapněte gril.
Pečeně vypadá dobře, ale omáčka je spálená.	Příště použijte menší nádobu na pečení a v případě potřeby přidejte více tekutiny.
Pečeně vypadá dobře, ale omáčka je příliš světlá a vodová.	Příště použijte větší nádobu na pečení a v případě potřeby přidejte méně tekutiny.
Maso se při dušení připaluje.	Poklička se musí hodit na nádobu na pečení a musí být dobře přiklopaná. Snižte teplotu a v případě potřeby přilévajte během dušení ještě tekutinu.

Pečeně není propečená.	Pečení nakrájejte. Omáčku připravujte v nádobě na pečení a přidejte k ní plátky pečeně. Maso upravujte pouze s mikrovlnným ohřevem.
Grilovaný pokrm je vysušený.	Maso osolte až po grilování. Sůl vytahuje z masa vodu. Při obrácení do grilovaného pokrmu nepíchejte. Použijte kleště na grilování.

Ryby

Váš spotřebič je vybavený různými druhy ohřevu pro pečení ryb. V tabulkách s nastavením najdete optimální nastavení pro velké množství pokrmů.

Celou rybu nemusíte obracet. Celou rybu vložte do trouby v poloze na břicho, hřbetní ploutví nahoru. Aby dobře držela, vložte do otvoru v břicho rozříznutý brambor nebo malou žáruvzdornou nádobku.

Jestli je ryba už upečená, poznáte podle toho, že lze snadno uvolnit hřbetní ploutev.

Pečení a grilování na roštu

Rošt zasuňte vyraženým nápisem „Microwave“ k dvířkám spotřebiče a zakřivením dolů do uvedené výšky zasunutí. Univerzální vysoký plech navíc zasuňte zkosením k dvířkám spotřebiče nejméně o jednu výšku zasunutí níže.

Podle velikosti a druhu ryby nalijte do univerzálního vysokého plechu až 1/2 l vody. Odkapávající tekutina se zachytí. Vznikne méně kouře a trouba zůstane čistší.

Během grilování nechte dvířka spotřebiče zavřená. Nikdy negrilujte s otevřenými dvířky spotřebiče.

Grilujte pokud možno stejné kousky s podobnou tloušťkou a hmotností. Tak se opečou rovnoměrně a zůstanou hezky šťavnaté. Grilované kousky položte přímo na rošt.

Grilované kousky obračejte pomocí grilovacích kleští. Pokud rybu propíchnete vidličkou, vyteče z ní šťáva a bude suchá.

Upozornění

- Grilovací topné těleso se stále zapíná a vypíná, to je normální. Jak často k tomu dochází, závisí na nastaveném stupni grilování.
- Při grilování může vznikat kouř.

Pečení a dušení v nádobě

Používejte pouze nádoby, které jsou vhodné pro použití v pečící troubě. Zkontrolujte, zda se nádoba vejde do trouby.

Nejvhodnější jsou skleněné nádoby. Horkou skleněnou nádobu postavte na suchou podložku. Kdyby byl podklad mokrá nebo studená, nádoba by mohla prasknout.

Lesklé pekáče z ušlechtilé oceli nebo hliníku odrážejí teplo jako zrcadlo, a jsou proto vhodné jen částečně. Ryba se peče pomaleji a méně zhnědne. Použijte vyšší teplotu a/nebo delší dobu pečení.

Řiďte se pokyny výrobce nádoby na pečení.

Nepřiklopená nádoba

Pro pečení celé ryby použijte nejlépe hlubokou formu na pečení. Postavte formu na rošt. Pokud nemáte vhodnou nádobu, použijte univerzální vysoký plech.

Přiklopená nádoba

Při pečení v přiklopené nádobě zůstane pečící prostor

podstatně čistší. Dbejte na to, aby měla poklička správnou velikost a dobře přiléhala. Nádobu postavte na rošt.

Pro dušení dejte do nádoby dvě až tři lžíce tekutiny a trochu citronové šťávy nebo octa.

Při odklopení pokličky po pečení může proudit ven velmi horká pára. Nazdvihněte pokličku vzadu, aby horká pára unikala směrem od vašeho těla.

I v přiklopeném pekáči lze rybu upéct dokřupava. Použijte pekáč se skleněnou pokličkou a nastavte vyšší teplotu.

Dušení s mikrovlnným ohřevem

Rybu můžete dusit i s mikrovlnným ohřevem.

Použijte k tomu uzavřenou nádobu vhodnou k mikrovlnnému ohřevu nebo pro zakrytí použijte talíř či speciální mikrovlnnou fólii. Dodržujte pokyny pro nádobí vhodné k mikrovlnnému ohřevu. → "Mikrovlnný ohřev" na straně 17

Vlastní chuť zůstane do velké míry zachována a sůl a koření můžete používat s mírou. U celých ryb přidejte jednu až tři polévkové lžíce vody nebo citronové šťávy.

Po uvaření nechte rybu ještě 2 až 3 minuty vytemperovat.

Vyjměte hotové pokrmy z obalu. V nádobí vhodném pro mikrovlnný ohřev se pokrmy ohřívají rychleji a rovnoměrněji.

Doporučené hodnoty nastavení

V tabulce najdete optimální druh ohřevu pro pokrmy z ryb. Teplota a doba pečení závisí na množství, vlastnostech a teplotě potravin. Proto jsou zde uvedena rozpětí nastavení. Nejdříve vyzkoušejte nižší hodnoty. V případě potřeby příště nastavte vyšší hodnotu.

Hodnoty nastavení platí pro vložení ryby s teplotou z lednice do studené trouby. Ušetříte tak až 20 procent energie. Při předehřátí se uvedená doba pečení zkrátí o několik minut.

V tabulce najdete údaje pro ryby s navrženou hmotností. Pokud chcete péct rybu s větší hmotností, v každém případě použijte nižší teplotu. V případě více ryb se při určování doby pečení řiďte podle hmotnosti nejtěžší ryby. Jednotlivé ryby by měly být přibližně stejně velké.



Všeobecně platí: Čím je ryba větší, tím nižší teplota a delší doba pečení.



Rybu, která není v poloze na břicho, po uplynutí cca 1/2 až 2/3 uvedené doby obraťte.

















Upozornění: Používejte pouze papír na pečení, který je vhodný pro zvolenou teplotu. Vždy ustříhnete správnou velikost papíru na pečení.

Príslušenství, které nepoužíváte, vyndejte z trouby. Dosáhnete tak optimálního výsledku pečení a ušetříte až 20 procent energie.

Použité druhy ohřevu:

-  horní/dolní ohřev
-  gril s cirkulací vzduchu

-  velkoplošný gril
-  Mikrovlnný ohřev

Pokrm	Příslušenství/nádoba	Výška zasunutí	Druh ohřevu	Teplota ve °C / stupeň grilování	Výkon mikrovlnného ohřevu ve watttech	Doba trvání v min.
Ryby						
Ryba, grilovaná, celá 300 g, např. pstruh	Rošt	2		170-190	-	20-30
Ryba, grilovaná, celá 300 g, např. pstruh	Rošt	3		230-250	90	15-20
Ryba, dušená, celá 300 g, např. pstruh	Přiklopená nádoba	2		-	600 360	3 2-7
Ryba, grilovaná, celá 1,5 kg, např. losos	Rošt	2		170-190	-	30-40
Ryba, grilovaná, celá 1,5 kg, např. losos	Nepřiklopená nádoba	2		230-250	360	30-40
Ryba, dušená, celá 1,5 kg, např. losos	Přiklopená nádoba	2		-	600 360	10 10-15
Rybí filé						
Rybí filé, přírodní, grilované	Rošt	4		1*	-	15-25
Rybí filé, přírodní, dušené, 400 g	Přiklopená nádoba	2		-	600 360	4 5-15
Rybí podkovy						
Rybí podkova, silná 3 cm**	Rošt	4		3	-	10-20
Ryba, zmrazená						
Ryba, celá 300 g, např. pstruh	Přiklopená nádoba	2		-	600 360	5 7-12
Rybí filé, přírodní	Přiklopená nádoba	2		210-230	-	20-30
Rybí filé, přírodní, 400 g	Přiklopená nádoba	2		-	600	10-15
Rybí filé, zapečené	Rošt	2		200-220	-	45-60
Rybí filé, zapečené, 400 g	Nepřiklopená nádoba	2		200-220	360	15-20
Rybí prsty (průběžně obračejte)	Univerzální vysoký plech	3		200-220	-	20-30
Pokrm z ryb						
Rybí terina, 1000 g	Forma na terinu	2		-	360	20-25
* Předehřátí						
** Pod něj zasuňte do výšky 2 univerzální vysoký plech.						

Zelenina a přílohy

Zde najdete údaje k přípravě grilované zeleniny, brambor a zmrazených výrobků z brambor.

Příslušenství, které nepoužíváte, vyndejte z trouby. Dosáhnete tak optimálního výsledku pečení a ušetříte energii.

Vaření v kombinaci s mikrovlnným ohřevem

Chcete-li vařit v kombinaci s mikrovlnným ohřevem, používejte vždy uzavřenou nádobu vhodnou k mikrovlnnému ohřevu. Pokud nemáte vhodnou pokličku na nádobí, použijte talíř nebo speciální fólii pro mikrovlnný ohřev. Dodržujte pokyny pro nádobí vhodné k mikrovlnnému ohřevu.

Ploché pokrmy se uvaří rychleji než vysoké. Proto pokud možno rozmístěte pokrmy po celé ploše nádoby.

Obiloviny při vaření silně pění. Pro všechny obilné produkty, jako např. i rýži, používejte vysokou nádobu s pokličkou.

Vlastní chuť pokrmů zůstane zachována. Proto používejte sůl a koření s mírou.

Nenajdete-li pro připravované množství pokrmu žádný údaj nastavení, prodlužte nebo zkráťte dobu vaření podle tohoto základního pravidla: dvojitě množství odpovídá téměř dvojitě době trvání.

Pokrmy průběžně dvakrát až třikrát zamíchejte nebo obraťte. Po zahřátí nechte pokrmy ještě dvě až tři minuty vytemperovat.

Pokrmy předávají teplo nádobě. Ta může být velmi horká i při samotném mikrovlnném ohřevu.

Výšky zasunutí

Používejte uvedené výšky zasunutí.

Pečení na jedné úrovni

Řiďte se údaji v tabulce.

Pečení na dvou úrovních

Používejte 4D horký vzduch. Současně vložené plechy nemusí být hotové ve stejnou dobu.

- Univerzální vysoký plech: výška 3
- Plech na pečení: výška 1

Příslušenství

Dbejte na to, abyste vždy použili správné příslušenství a abyste ho do trouby zasunuli správně.

Rošt

Rošt zasuněte vyraženým nápisem „Microwave“ k dvířkům spotřebiče a zakřivením dolů. Nádoby a formy postavte vždy na rošt.

Univerzální vysoký plech nebo plech na pečení

Univerzální vysoký plech nebo plech na pečení zasuněte až nadoraz zkosením ke dvířkům spotřebiče.

Papír na pečení

Používejte pouze papír na pečení, který je vhodný pro zvolenou teplotu. Vždy ustříhněte správnou velikost papíru na pečení.





Doporučené hodnoty nastavení





V tabulce najdete optimální druh ohřevu pro různé pokrmy. Teplota a doba pečení závisí na množství a vlastnostech potravin. Proto jsou zde uvedena rozpětí nastavení. Nejdříve vyzkoušejte nižší hodnoty. Při nižší teplotě dosáhnete rovnoměrnějšího zhnědnutí. V případě potřeby příště nastavte vyšší hodnotu.



















Hodnoty nastavení platí pro vložení pokrmu do studené trouby. Při předehřátí se uvedené doby pečení zkrátí o několik minut.

Pokud chcete péct podle vlastního receptu, řiďte se podle podobných pokrmů v tabulce.

Použité druhy ohřevu:

-  4D horký vzduch
-  gril s cirkulací vzduchu
-  velkoplošný gril
-  funkce coolStart
-  Mikrovlnný ohřev

Pokrm	Příslušenství/nádoba	Výška zasunutí	Druh ohřevu	Teplota ve °C / stupeň grilování	Výkon mikrovlnného ohřevu ve wattch	Doba trvání v min.
Zelenina, čerstvá						
Zelenina, čerstvá, 250 g*	Přiklopná nádoba	2		-	600	6-10
Zelenina, čerstvá, 500 g*	Přiklopná nádoba	2		-	600	10-15
Zelenina, zmrazená						
Špenát, 450 g*	Přiklopná nádoba	2		-	600	11-16
Zeleninová směs, 250 g + 25 ml vody*	Přiklopná nádoba	2		-	600	8-12
Zeleninová směs, 500 g + 25 ml vody*	Přiklopná nádoba	2		-	600	13-18
* Průběžně jednou až dvakrát zamíchejte.						
** Řiďte se údaji na obale						

Pokrm	Příslušenství/nádoba	Výška zasunutí	Druh ohřevu	Teplota ve °C / stupeň grilování	Výkon mikrovlnného ohřevu ve wattech	Doba trvání v min.
Zeleninové pokrmy						
Grilovaná zelenina	Univerzální vysoký plech	5		3	-	10-15
Brambory						
Pečené brambory, rozpůlené	Univerzální vysoký plech	3		160-180	-	45-60
Pečené brambory, rozpůlené, 1 kg	Univerzální vysoký plech	3		200-220	360	15-20
Brambory vařené ve slupce, celé, 250 g*	Přiklopná nádoba	2		-	600	6-11
Vařené loupané brambory, na čtvrtky, 500 g*	Přiklopná nádoba	2		-	600	12-15
Výrobky z brambor, zmrazené						
Bramborové placky (rösti)**	Univerzální vysoký plech	3		-	-	-
Bramborové taštičky, plněné**	Univerzální vysoký plech	3		-	-	-
Krokety**	Univerzální vysoký plech	3		-	-	-
Hranolky**	Univerzální vysoký plech	3		-	-	-
Hranolky, 2 úrovně	Univerzální vysoký plech + plech na pečení	3+1		190-210	-	30-40
Rýže						
Dlouhozrnná rýže, 250 g + 500 ml voda	Přiklopná nádoba	2		-	600	7-9
					180	13-16
Přírodní rýže, 250 g + 650 ml vody	Přiklopná nádoba	2		-	600	11-13
					180	25-30
Rizoto, 250 g + 900 ml vody	Přiklopná nádoba	2		-	600	12-14
					180	22-27
Obilné pokrmy						
Kuskus, 250 g + 500 ml voda	Přiklopná nádoba	2		-	600	6-8
Jáhly, nemleté, 250 g + 600 ml vody	Přiklopná nádoba	2		-	600	8-10
					180	5-10
Polenta / kukuřičná krupice, 125 g + 500 ml vody*	Přiklopná nádoba	1		-	600	6-8
Kroupy, 250 g + 750 ml vody	Přiklopná nádoba	2		-	600	11-13
					180	15-20
Veje						
Vaječná sedlina ze 2 vajec	Přiklopná nádoba	2		-	360	6-8

* Průběžně jednou až dvakrát zamíchejte.

** Řiďte se údaji na obale

Dezerty

Ve svém spotřebiči můžete připravovat jogurt a různé dezerty.

Pro přípravu mikrovlnným ohřevem vždy používejte žáruvzdorné nádoby vhodné pro mikrovlnný ohřev. Dodržujte pokyny pro nádoby vhodné k mikrovlnnému ohřevu. → "Mikrovlnný ohřev" na straně 17

Stavíte-li nádobu na rošt, zasuňte jej vyraženým nápisem „Microwave“ k dvířkám spotřebiče a zakřivením dolů.

Příprava jogurtu

Vyjměte z trouby příslušenství a rámy. Pečicí prostor musí být prázdný. Během provozu neotevírejte dvířka spotřebiče.

1. Na varné desce zahřejte 1 l mléka (3,5 % tuku) na 90 °C a nechte ho vychladnout na 40 °C. Pokud použijete trvanlivé mléko, stačí ho zahřát na 40 °C.
2. Přimíchejte 150 g jogurtu (s teplotou z lednice).
3. Naplňte do šálků nebo malých skleniček a zakryjte potravinovou fólií.
4. Šálky nebo skleničky postavte na dno trouby a proveďte nastavení podle tabulky.
5. Když je jogurt hotový, nechte ho vychladnout v lednici.

Puding z pudingového prášku

Pudingový prášek podle pokynů na balení smíchejte s mlékem a cukrem ve vysoké nádobě vhodné k mikrovlnnému ohřevu. Proveďte nastavení podle údajů v tabulce.

Jakmile mléko vystoupí, silně promíchejte. Tento postup dvakrát až třikrát opakujte.

Příprava mléčné rýže

1. Zvažte rýži a přidejte 4násobné množství mléka.
2. Rýži a mléko vložte do vysoké nádoby vhodné k mikrovlnnému ohřevu.
3. Proveďte nastavení podle údajů v tabulce.
4. Jakmile mléko vystoupí, silně promíchejte a snižte výkon mikrovlnného ohřevu podle údajů v tabulce. Během vaření vícekrát promíchejte.

Kompot

Odvažte ovoce v nádobě vhodné k mikrovlnnému ohřevu a na každých 100 g přidejte polévkovou lžičku vody. Podle chuti přidejte cukr a koření. Nádobu zakryjte a nastavte podle údajů v tabulce.

Během vaření dvakrát až třikrát zamíchejte.

Popcorn (pražená kukuřice) pro mikrovlnný ohřev

Používejte tepelně odolnou, plochou skleněnou nádobu, např. víko nákytové formy. Nepoužívejte porcelán nebo silně zahnuté talíře.

Sáček popcornu položte označenou stranou dolů na nádobu. Proveďte nastavení podle údajů v tabulce. V závislosti na výrobku a množství může být potřebné přizpůsobení času.



Aby se popcorn nepřipaloval, sáček po 1 ½ minutě vyjměte a protřeste. Po skončení pečení varný prostor vytřete.



⚠ Varování – Nebezpečí popálení!

U vzduchotěsně uzavřených potravin může obal prasknout. Vždy dodržujte pokyny uvedené na obale. Pokrmy vyndávejte z varného prostoru vždy chňapkou.

Doporučené hodnoty nastavení

Použité druhy ohřevu:

-  4D horký vzduch
-  Mikrovlnný ohřev

Pokrm	Příslušenství/nádoba	Výška zasunutí	Druh ohřevu	Teplota ve °C / stupeň kynutí	Výkon mikrovlnného ohřevu ve watttech	Doba trvání v min
Pudink z prášku*	přiklopená nádoba	2		-	600	5-8
Jogurt	formičky na 1 porci	dno varného prostoru		40-45	-	8-9h
Mléčná rýže, 125 g + 500 ml mléka*	přiklopená nádoba	2		-	600 180	10 20-25
Kompot, 500 g	přiklopená nádoba	2		-	600	9-12
Popcorn do mikrovlnné trouby, 1 sáček á 100 g**	nepřiklopená nádoba	2		-	600	4-6

* Průběžně jednou až dvakrát zamíchejte.

** Neotevřený sáček vložte do nádoby.

Druhy ohřevu eco

Horký vzduch eco a horní/dolní ohřev eco jsou inteligentní druhy ohřevu pro šetrnou přípravu masa, ryb a pečiva. Spotřebič optimálně reguluje přívod energie do pečicího prostoru. Pokrm se peče v jednotlivých fázích pomocí zbytkového tepla. Zůstane tak šťavnatější a méně zhnědne. V závislosti na přípravě a potravinách lze ušetřit energii. Tento efekt zanikne, když během pečení předčasně otevřete dvířka spotřebiče nebo při předehtání.

Používejte pouze originální příslušenství pro váš spotřebič. Je optimálně uzpůsobené pro pečicí prostor a druhy provozu. Příslušenství, které nepoužíváte, z pečicího prostoru vyjměte.

Pokrm vkládejte do studené, prázdné trouby. Zvolte teplotu u horkého vzduchu eco 125–275 °C a u horního/dolního ohřevu eco 150–250 °C. Během pečení nechte dvířka spotřebiče zavřená. Pečte jen na jedné úrovni.

Druh ohřevu horký vzduch eco se používá pro zjištění spotřeby elektrické energie v cirkulačním režimu a energetické třídy. Druh ohřevu horní/dolní ohřev eco se používá pro zjištění spotřeby elektrické energie v konvenčním režimu.

Příslušenství

Dbejte na to, abyste vždy použili správné příslušenství a abyste ho do trouby zasunuli správně.

Rošt

Rošt zasuňte vyraženým nápisem „Microwave“ k dvířkům spotřebiče a zakřivením dolů. Nádoby a formy postavte vždy na rošt.

Univerzální vysoký plech nebo plech na pečení

Univerzální vysoký plech nebo plech na pečení zasuňte až nadoraz zkosením ke dvířkům spotřebiče.

Formy na pečení a nádoby

Nejvhodnější jsou tmavé kovové formy na pečení. Lze s nimi ušetřit až 35 procent energie.

Nádoby z ušlechtilé oceli nebo hliníku odrážejí teplo jako zrcadlo. Vhodnější jsou nádoby ze smaltu, tepelně odolného skla nebo hliníku litého pod tlakem s povrchovou úpravou, které neodrážejí teplo.

Při použití bílých plechových forem, keramických forem nebo skleněných forem se prodlužuje doba pečení a koláče nezhnědnou rovnoměrně.

Papír na pečení



Používejte pouze papír na pečení, který je vhodný pro zvolenou teplotu. Vždy ustříhnete správnou velikost papíru na pečení.









Doporučené hodnoty nastavení



















Zde najdete údaje pro pečení různých pokrmů pomocí Teplota a doba pečení závisí na vlastnostech a množství těsta. Proto jsou zde uvedena rozpětí nastavení. Nejdříve vyzkoušejte nižší hodnoty. Při nižší teplotě dosáhnete rovnoměrnějšího zhnědnutí. V případě potřeby příště nastavte vyšší hodnotu.

Upozornění: Vyšší teplotou nelze zkrátit dobu pečení. Koláče nebo pečivo by byly hotové jen zvenku, ale uvnitř by byly nedopečené.

Použité druhy ohřevu:

-  horký vzduch eco
-  horní/dolní ohřev eco

Pokrm	Příslušenství/nádoba	Výška zasunutí	Druh ohřevu	Teplota ve °C	Doba trvání v min
Koláče ve formě					
Třený koláč ve formě	věncová/truhlíková forma	2		140-160	60-80
Dortový korpus z tředního těsta	dortová forma	2		150-170	20-30
Piškotový korpus, 2 vejce	dortová forma	2		150-170	20-30
Piškotový dort, 3 vajec	rozevírací forma Ø 26 cm	2		160-170	25-40
Piškotový dort, 6 vajec	rozevírací forma Ø 28 cm	2		150-160	50-60
Kynutá bábovka	bábovková forma	2		150-170	50-70
Koláče na plechu					
Třený koláč se suchou horní vrstvou	plech na pečení	3		150-170	25-40
Křehké těsto se suchou horní vrstvou	plech na pečení	3		170-180	25-35
Piškotová roláda	plech na pečení	3		180-190	15-20

Pokrm	Příslušenství/nádoba	Výška zasunutí	Druh ohřevu	Teplota ve °C	Doba trvání v min
Kynutá vánočka, kynutý věnec	plech na pečení	3		160-170	25-35
Kynutý koláč se suchou horní vrstvou	plech na pečení	3		160-180	15-20
Drobné pečivo					
Muffiny	plech na muffiny	2		160-180	15-25
Koláčky	plech na pečení	3		150-160	25-35
Pečivo z listového těsta	plech na pečení	3		170-190	20-35
Pečivo z odpalovaného těsta	plech na pečení	3		200-220	35-45
Cukroví	plech na pečení	3		140-160	15-30
Stříkané pečivo	plech na pečení	3		140-150	30-45
Drobné kynuté pečivo	plech na pečení	3		160-180	25-35
Chléb a housky					
Žitno-pšeničný chléb, 1,5 kg	truhlíková forma	2		200-210	35-45
Chlebová placka	univerzální vysoký plech	3		250-275	15-20
Housky, sladké, čerstvé	plech na pečení	3		170-190	15-20
Housky, čerstvé	plech na pečení	3		180-200	20-30
Maso					
Vepřová pečeně bez kůže, např. krkovice, 1,5 kg	nepřiklopaná nádoba	2		180-190	120-140
Dušená hovězí pečeně, 1,5 kg	přiklopaná nádoba	2		200-220	140-160
Telecí pečeně, 1,5 kg	nepřiklopaná nádoba	2		170-180	110-130
Ryby					
Ryba, dušená, celá 300 g, např. pstruh	přiklopaná nádoba	2		190-210	25-35
Ryba, dušená, celá 1,5 kg, např. losos	přiklopaná nádoba	2		190-210	45-55
Rybí filé, přírodní, dušené	přiklopaná nádoba	2		190-210	15-25

Akrylamid v potravinách

Akrylamid vzniká především při zahřátí připravovaných obilných a bramborových produktů na vysoké teploty,

jako např. smažených brambůrků, hranolků, toastů, housek, chleba nebo jemného pečiva (sušenky, perník, Spekulatius).

Tipy pro přípravu pokrmů bez akrylamidu

Všeobecně	<ul style="list-style-type: none"> ■ Používejte co nejkratší doby pečení. ■ Opékejte pokrmy dozlatova, ne příliš dotmava. ■ Velký, hustý pokrm obsahuje méně akrylamidu.
Pečení	<p>Pomocí horního/dolního ohřevu max. 200 °C. Pomocí horkého vzduchu max. 180 °C.</p>
Cukroví	<p>Pomocí horního/dolního ohřevu max. 190 °C. Pomocí horkého vzduchu max. 170 °C. Vejce nebo vaječný žloutek omezuje tvorbu akrylamidu.</p>
Hranolky pečené v troubě	Rozmístit na plechu rovnoměrně a v jedné vrstvě. Péct minimálně 400 g na jednom plechu, aby hranolky nebyly vysušené.

Sušení

Pomocí 4D horkého vzduchu můžete skvěle sušit. Při tomto způsobu konzervace se díky zbavení vody koncentrují aromatické látky.

Používejte pouze kvalitní ovoce, zeleninu a bylinky a důkladně je umyjte. Na rošt položte pečicí nebo pergamenový papír. Nechte ovoce řádně okapat a osušte ho.

Nakrájejte ho na stejně velké kousky nebo tenké plátky. Neoloupané ovoce položte na mísu rozříznutou stranou nahoru. Dbejte na to, aby se ovoce ani houby na roštu nepřekrývaly.

Zeleninu nastrouhejte a poté ji blanšírujte. Blanšírovanou zeleninu nechte řádně okapat a pak ji rovnoměrně rozprostřete na rošt.

Bylinky sušte se stonky. Rozprostřete bylinky rovnoměrně a mírně navršené na rošt.

Pro sušení použijte následující výšky zasunutí:

- 1 rošt: výška 3
- 2 rošty: výška 3+1

Šťavnaté ovoce a šťavnatou zeleninu několikrát obraťte. Ihned po usušení sejměte z papíru.

Doporučené hodnoty nastavení

V tabulce najdete nastavení pro sušení různých potravin. Teplota a doba trvání závisí na druhu, vlhkosti, zralosti a tloušťce sušených potravin. Čím déle necháte potraviny sušit, tím budou lépe konzervované. Čím tenčí kousky nakrájíte, tím rychleji budou potraviny usušené a zůstanou aromatictější. Proto jsou zde uvedena rozpětí nastavení.

Pokud chcete sušit další potraviny, řiďte se podle podobných potravin v tabulce.

Použitý druh ohřevu:

-  4D horký vzduch

Pokrm	Příslušenství	Výška zasunutí	Druh ohřevu	Teplota ve °C	Doba trvání v hodinách
Jádrové ovoce (plátky jablek, silné 3 mm, na jeden rošt 200 g)	1-2 rošty	-		80	5-9
Peckovité ovoce (švestky)	1-2 rošty	-		80	8-10
Kořenová zelenina (mrkev), nastrohaná, blanšírovaná	1-2 rošty	-		80	5-8
Houby na plátky	1-2 rošty	-		60	6-9
Bylinky, očištěné	1-2 rošty	-		60	2-6

Zavařování

Ve spotřebiči můžete zavařovat ovoce a zeleninu.

Varování – Nebezpečí poranění!

Při nesprávném zavaření mohou zavařovací sklenice prasknout. Řiďte se pokyny pro zavařování.

Sklenice

Používejte pouze čisté a nepoškozené zavařovací sklenice. Používejte pouze tepelně odolné, čisté a nepoškozené gumičky. Spony a pružiny předem zkontrolujte.

Při zavařování používejte pouze sklenice stejné velikosti a s obsahem stejných potravin. V troubě můžete současně zavařovat obsah maximálně šesti zavařovacích sklenic o objemu 1/2, 1 nebo 1 1/2 l. Nepoužívejte větší ani vyšší sklenice. Víčka by mohla prasknout.

Zavařovací sklenice se nesmí při zavařování v troubě dotýkat.

Příprava ovoce a zeleniny

Používejte pouze kvalitní ovoce a zeleninu. Důkladně je omyjte.

Ovoce, resp. zeleninu podle druhu oloupejte, zbavte pecek a nakrájejte a naplňte do zavařovacích sklenic cca 2 cm pod okraj.

Ovoce

Ovoce v zavařovacích sklenicích zalijte horkým cukrovým roztokem (cca 400 ml na litrovou sklenici), ze kterého jste sebrali pěnu. Na 1 litr vody:

- cca 250 g cukru u sladkého ovoce
- cca 500 g cukru u kyselého ovoce

Zelenina

Zeleninu v zavařovacích sklenicích zalijte horkou svařenou vodou.

Okraje sklenic otřete, musí být čisté. Na každou sklenici položte mokrou gumičku a víčko. Sklenice uzavřete sponami. Postavte sklenice do univerzálního vysokého plechu tak, aby se nedotýkaly. Do univerzálního vysokého plechu nalijte 500 ml horké vody (80 °C). Proveďte nastavení podle údajů v tabulce.

Konec zavařování

Ovoce

Po určité době začnou v krátkých intervalech stoupat vzhůru bublinky. Jakmile to ve všech sklenicích začne bublat, vypněte spotřebič. Sklenice nechte v troubě uvedenou dobu dojít, teprve pak je z trouby vyjměte.

Zelenina

Po určité době začnou v krátkých intervalech stoupat vzhůru bublinky. Jakmile to ve všech zavařovacích sklenicích probublává, snižte teplotu na 120 °C a nechte sklenice v zavřené troubě dále probublávat, jak je uvedeno v tabulce. Po uplynutí této doby spotřebič vypněte a využijte ještě několik minut zbytkové teplo, jak je uvedeno v tabulce.





Po zavaření vyjměte sklenice z trouby a postavte je na čistou utěrku. Horké sklenice nestavte na studený nebo mokrý podklad, mohly by prasknout. Zavařovací sklenice přikryjte, aby byly chráněné před průvanem. Spony odstraňte až po vychladnutí sklenic.

Doporučené hodnoty nastavení

Časy uvedené v tabulce nastavení jsou orientační hodnoty pro zavařování ovoce a zeleniny. Může na ně mít vliv pokojová teplota, počet sklenic, množství, teplota a kvalita obsahu sklenic. Údaje se vztahují na jednolitrové oblé sklenice. Dříve než pečicí troubu přepnete, příp. vypnete, ujistěte se, že to ve sklenicích řádně probublává. Probublávání začne cca po 30–60 minutách.

Použitý druh ohřevu:

-  4D horký vzduch

Pokrm	Nádoba	Výška zasu- nutí	Druh ohřevu	Teplota ve °C	Doba trvání v min
Zavařování					
Zelenina, např. mrkev	1 litrové zavařovací sklenice	1		160-170	do probublávání: 30-40
				120	od probublávání: 30-40
				-	dojít: 30
Zelenina, např. okurky	1 litrové zavařovací sklenice	1		160-170	do probublávání: 30-40
				-	dojít: 30
Peckovité ovoce, např. třešně, švestky	1 litrové zavařovací sklenice	1		160-170	do probublávání: 30-40
				-	dojít: 35
Jádrové ovoce, např. jablka, jahody	1 litrové zavařovací sklenice	1		160-170	do probublávání: 30-40
				-	dojít: 25

Kynutí těsta

Ve spotřebiči můžete nechat vykynout těsto rychleji než při pokojové teplotě. Použijte druh ohřevu horní/dolní ohřev. Tento druh provozu spouštějte jen tehdy, když je trouba úplně vychladlá.

Nechte těsto vykynout vždy dvakrát. Řiďte se údaji v tabulkách s nastavením pro 1. a 2. kynutí (kynutí těsta a kynutí pečiva).

Kynutí těsta

Provedte nastavení podle údajů v tabulce a nechte spotřebič rozehrát. Postavte mísu s těstem na rošt.

Během kynutí neotevírejte dvířka spotřebiče, protože by unikl vlhký vzduch. Těsto přikryjte vlhkou utěrkou.

Pokrm	Příslušenství/nádoba	Výška zasunutí	Druh ohřevu	Teplota ve °C	Doba trvání v min
Kynuté těsto, lehké	mísa	2		35-40	25-30
	plech na pečení	2		35-40	10-20
Kynuté těsto, těžké a tučné	mísa	2		35-40	20-40
	plech na pečení	2		35-40	15-25

Rozmrazování

Pro rozmrazování zmrazeného ovoce, zeleniny, drůbeže, masa, ryb a pečiva používejte druh ohřevu mikrovlnný ohřev.

Vyjměte zmrazené potraviny z obalu a v nádobě vhodné k mikrovlnnému ohřevu postavte na rošt. Dodržujte pokyny pro nádobí vhodné k mikrovlnnému ohřevu.

→ "Mikrovlnný ohřev" na straně 17

Rošt zasuňte vyraženým nápisem „Microwave“ k dvířkům spotřebiče a zakřivením dolů.

Příslušenství, které nepoužíváte, vyndejte z trouby. Dosáhnete tak optimálního výsledku pečení a ušetříte energii.

Doporučené hodnoty nastavení

Časové údaje v tabulce jsou orientační hodnoty. Závisí na kvalitě, teplotě zmrazení (-18 °C) a vlastnostech potravin. Jsou zde uvedena časová rozpětí. Nejprve nastavte kratší dobu a podle potřeby ji prodlužte.

Pokrm	Příslušenství/nádoba	Výška zasunutí	Druh ohřevu	Teplota ve °C	Výkon mikrovlnného ohřevu ve wattch	Doba trvání v min.
Chléb, housky						
Chléb, 500 g	Nepřiklopená nádoba	2		-	180	3
					90	10-15
housky	Rošt	2		140-160	90	2-4

* Po 1/2 doby obraťte.

Kynutí pečiva

Vložte pečivo do výšky zasunutí uvedené v tabulce.

Pokud chcete troubu předehrát, nechte pečivo vykynout mimo spotřebič na teplém místě.

Doporučené hodnoty nastavení

Teplota a doba kynutí závisí na druhu a množství přísad. Proto jsou údaje v tabulce s nastavením orientační hodnoty.

Použitý druh ohřevu:

- horní/dolní ohřev

Rozmrazení se často daří lépe ve více krocích. Jsou společně uvedeny v tabulce.

Tip: Nízké zmrazené kousky nebo jednotlivé porce se rozmrazí rychleji než zmrazené v bloku.

















Pokrm průběžně jednou až dvakrát zamíchejte nebo obraťte. Velké kusy několikrát obraťte. Pokrm od sebe během rozmrazování oddělujte, resp. již rozmrazené kousky vyjměte z trouby.

Rozmrazené pokrmy nechte ještě 10 až 30 minut odpočívat ve vypnutém spotřebiči, aby se vyrovnala teplota.

Tip: Máte-li jiné množství, než je uvedeno v tabulce nastavení, pomůže vám základní pravidlo: dvojitě množství odpovídá téměř dvojitě době trvání.

Použitý druh ohřevu:

- Mikrovlnný ohřev

Pokrm	Příslušenství/nádoba	Výška zasunutí	Druh ohřevu	Teplota ve °C	Výkon mikrovlnného ohřevu ve watttech	Doba trvání v min.
Koláče						
Koláč, šfavnatý, 500 g	Nepřiklopená nádoba	2		-	180	2
					90	10-15
Koláč, suchý, 750 g	Nepřiklopená nádoba	2		-	90	10-15
Maso a drůbež						
Kuře, celé, 1,2 kg*	Nepřiklopená nádoba	2		-	180	10
					90	10-15
Části drůbeže, 250 g*	Nepřiklopená nádoba	2		-	180	10
					90	10-15
Kachna, 2 kg*	Nepřiklopená nádoba	2		-	180	10
					90	40-50
Maso, vcelku, např. pečeně (syrové maso) 800 g*	Nepřiklopená nádoba	2		-	180	15
					90	10-15
Maso, vcelku, např. pečeně (syrové maso) 1 kg*	Nepřiklopená nádoba	2		-	180	15
					90	20-30
Maso, vcelku, např. pečeně (syrové maso) 1,5 kg*	Nepřiklopená nádoba	2		-	180	15
					90	25-35
Maso, na kousky nebo na plátky, např. guláš (syrové maso), 500 g*	Nepřiklopená nádoba	2		-	180	8
					90	5-10
Mleté maso, míchané, 200 g*	Nepřiklopená nádoba	2		-	90	8-15
Mleté maso, míchané, 500 g*	Nepřiklopená nádoba	2		-	180	5
					90	10-15
Mleté maso, míchané, 1000 g*	Nepřiklopená nádoba	2		-	180	10
					90	20-30
Ryby						
Ryba, celá, 300 g*	Nepřiklopená nádoba	2		-	180	3
					90	10-15
Rybí filé, 400 g*	Nepřiklopená nádoba	2		-	180	5
					90	10-15
Ovoce, zelenina						
Bobulovité ovoce, 300 g	Nepřiklopená nádoba	2		-	180	5-10
Zelenina, 600 g	Nepřiklopená nádoba	2		-	180	10
					90	8-13
Ostatní						
Rozpouštění másla, 125 g	Nepřiklopená nádoba	2		-	90	7-9

* Po 1/2 doby obraťte.

Ohřívání pokrmů pomocí mikrovlnného ohřevu

Pomocí mikrovlnného ohřevu můžete ohřívát pokrmy nebo je v jednom kroku rozmrazovat a ohřívát.

Vyjměte hotové pokrmy z obalu. V nádobí vhodném pro mikrovlnný ohřev se pokrmy ohřívají rychleji a rovnoměrněji. Různé součásti pokrmu se mohou ohřívát s různou rychlostí.

Ploché pokrmy se uvaří rychleji než vysoké. Proto pokud možno rozmístěte pokrmy po celé ploše nádoby. Potraviny by neměly být navrstvené na sobě.

Pokrmy vždy zakrývejte. Tak docílíte stejnoměrného výsledku vaření. Pokud nemáte vhodnou pokličku na nádobí, použijte talíř nebo speciální fólii pro mikrovlnný ohřev.

Pokrmy průběžně dvakrát až třikrát zamíchejte nebo obraťte. Po zahřátí nechte pokrmy ještě 1 až 2 minuty vytemperovat.

Ohříváte-li kojeneckou stravu, postavte lahvičku bez dudlíku nebo víčka na rošt. Po ohřátí dobře protřepejte nebo zamíchejte a bezpodmínečně zkontrolujte teplotu.

Pokrmy předávají teplo nádobě. Ta může být velmi horká i při samotném mikrovlnném ohřevu.

Tip: Máte-li jiné množství, než je uvedeno v tabulce nastavení, pomůže vám základní pravidlo: dvojitě množství odpovídá téměř dvojitě době trvání.

Varování – Nebezpečí opaření!

Při ohřívání kapalin může docházet k utajenému varu. Při utajeném varu dosáhne tekutina teploty varu, aniž dochází k vystupování typických bublin. Již při sebemenším otřesu nádoby může horká tekutina začít náhle prudce bublat a vystříknout. Při ohřívání vložte vždy do nádoby lžici. Zabráníte tak utajenému varu.

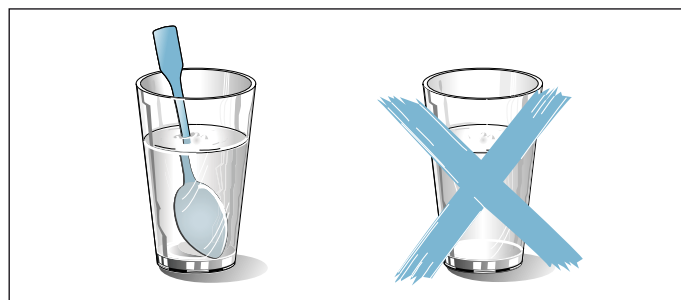

Pozor!

Jiskření: kov, např. lžice ve skle, musí být ve vzdálenosti nejméně 2 cm od stěn varného prostoru a vnitřní strany dvířek. Jiskry mohou zničit sklo dvířek.

Doporučené hodnoty nastavení

V tabulce najdete hodnoty nastavení pro různé nápoje a pokrmy pro mikrovlnný ohřev. Časové údaje jsou orientační hodnoty. Závisejí na nádobě, kvalitě, teplotě a vlastnostech potravin. Jsou zde uvedena časová rozpětí. Nejprve nastavte kratší dobu a podle potřeby ji prodlužte.

Hodnoty uvedené v tabulkách platí pro vložení pokrmu do studené trouby.







Nejsou-li pro pokrm uvedeny žádné hodnoty, řiďte se podle podobných pokrmů v tabulce.









Príslušenství, které nepoužíváte, vyndejte z trouby. Dosáhnete tak optimálního výsledku pečení a ušetříte energii.

Po skončení pečení varný prostor vytřete.

Použitý druh ohřevu:

-  Mikrovlnný ohřev

Pokrm	Nádoba	Výška zasunutí	Druh ohřevu	Teplota ve °C	Výkon mikrovlnného ohřevu ve wattch	Doba trvání v min.
Ohřívání nápojů						
200 ml (dobře zamíchat)	Nepřiklopená nádoba	2		-	max	1-3
400 ml (dobře zamíchat)	Nepřiklopená nádoba	2		-	max	2-6
Ohřívání kojenecké stravy						
Kojenecké lahve s mlékem, 150 ml (dobře zamíchat)	Nepřiklopená nádoba	2		-	360	1-3
Zelenina, chlazená						
250 g	Přiklopená nádoba	2		-	600	3-8
Zelenina, zmrazená						
volná, 250 g	Přiklopená nádoba	2		-	600	8-12
Smetanový špenát, zmrazený v bloku, 450 g (průběžně 1-2krát zamíchat)	Přiklopená nádoba	2		-	600	11-16

Pokrm	Nádoba	Výška zasunutí	Druh ohřevu	Teplota ve °C	Výkon mikrovlnného ohřevu ve watttech	Doba trvání v min.
Pokrm, chlazené						
Pokrm na talíři, 1 porce	Přiklopená nádoba	2		-	600	4-8
Polévka, eintopf, 400 ml (dobře zamíchat)	Přiklopená nádoba	2		-	600	5-7
Přílohy, např. těstoviny, knedlíky, brambory, rýže	Přiklopená nádoba	2		-	600	5-10
Nákypy, 400 g, např. lasagne, zapékané brambory	Nepřiklopená nádoba	2		-	600	5-10
Pokrm, zmrazené						
Pokrm na talíři, 1 porce	Přiklopená nádoba	2		-	600	11-15
Polévka, eintopf, 200 ml (dobře zamíchat)	Přiklopená nádoba	2		-	600	6-8
Přílohy, 500 g, např. těstoviny, knedlíky, brambory, rýže	Přiklopená nádoba	2		-	600	7-15
Nákypy, 400 g, např. lasagne, zapékané brambory	Nepřiklopená nádoba	2		180-200	180	20-25

Udržování teploty

Pomocí druhu ohřevu horní/dolní ohřev můžete uvařené pokrmy udržovat teplé. Zabráníte tak vytváření kondenzátu a nemusíte troubu vytírat.

Hotové pokrmy neudržujte teplé déle než dvě hodiny. Mějte na paměti, že některé pokrmy se při udržování teploty dál pečou. Pokrmy případně přiklopte.

Zkušební pokrmy

Tyto tabulky byly sestaveny pro zkušební instituce, aby bylo usnadněno testování našich spotřebičů.

Podle normy EN 60350-1:2013 resp. IEC 60350-1:2011 a podle normy EN 60705:2012, IEC 60705:2010.

Pečení

Současně vložené pečivo na plechách nebo ve formách nemusí být hotové ve stejnou dobu.

Výšky zasunutí při pečení na dvou úrovních:

- univerzální vysoký plech: výška 3
plech na pečení: výška 1
- formy na roštu
první rošt: výška 3
druhý rošt: výška 1

Výšky zasunutí při pečení na třech úrovních:

- plech na pečení: výška 5
- univerzální vysoký plech: výška 3
- plech na pečení: výška 1

Zakrytý jablkový koláč

Zakrytý jablkový koláč na jedné úrovni: Tmavé rozevírací formy postavte úhlopříčně vedle sebe.

Zakrytý jablkový koláč na dvou úrovních: Tmavé rozevírací formy postavte úhlopříčně nad sebe.

Koláče v rozevíracích formách z bílého plechu: Pečte pomocí horního/dolního ohřevu na jedné úrovni. Místo roštu použijte univerzální vysoký plech a postavte na něj rozevírací formu.



Vodový piškot















Vodový piškot na dvou úrovních: Rozevírací formy postavte na rošty úhlopříčně nad sebe.

Upozornění

- Hodnoty nastavení platí pro vložení do studené trouby.
- Řiďte se pokyny k přehřátí v tabulkách. Hodnoty nastavení platí bez rychloohřevu.
- Nejdříve použijte k pečení nižší z uvedených teplot.

Použité druhy ohřevu:
 ■  4D horký vzduch

-  horní/dolní ohřev
-  stupeň pro pizzu

Pokrm	Příslušenství/nádoba	Výška zasunutí	Druh ohřevu	Teplota ve °C	Doba trvání v min
Pečení					
Stříkané pečivo	plech na pečení	3		140-150*	25-40
Stříkané pečivo	plech na pečení	3		140-150*	25-40
Stříkané pečivo, 2 úrovně	univerzální vysoký plech + plech na pečení	3+1		140-150*	30-40
Stříkané pečivo, 3 úrovně	plechy na pečení + univerzální vysoký plech	5+3+1		130-140*	35-55
Koláčky	plech na pečení	3		160*	20-30
Koláčky	plech na pečení	3		150*	25-35
Koláčky, 2 úrovně	univerzální vysoký plech + plech na pečení	3+1		150*	25-35
Koláčky, 3 úrovně	plechy na pečení + univerzální vysoký plech	5+3+1		140*	35-45
Vodový piškot	rozevírací forma Ø 26 cm	2		160-170**	25-35
Vodový piškot	rozevírací forma Ø 26 cm	2		160-170**	25-35
Vodový piškot, 2 úrovně	rozevírací forma Ø 26 cm	3+1		150-170**	30-50
Zakrytý jablečný koláč	2 formy z černého plechu Ø 20 cm	2		170-180	60-80
Zakrytý jablečný koláč	2 formy z černého plechu Ø 20 cm	2		180-200	60-80
Zakrytý jablečný koláč, 2 úrovně	2 formy z černého plechu Ø 20 cm	3+1		170-190	70-90

* 5 min předehřát, nepoužívejte funkci rychloohřevu.

** Předehřát, nepoužívejte funkci rychloohřevu.

Grilování

Navíc vložte univerzální vysoký plech. Zachytí se do něj kapalina a trouba zůstane čistší.

Použitý druh ohřevu:

-  velkoplošný gril

Pokrm	Příslušenství	Výška zasunutí	Druh ohřevu	Stupeň grilování	Doba trvání v min
Grilování					
Opečené toasty*	rošt	5		3	3-5
Hovězí burger, 12 ks**	rošt	4		3	25-30

* Nepředehřívat.

** Po 2/3 celkové doby obraťte.



Příprava pokrmů pomocí mikrovlnného ohřevu

Pro přípravu mikrovlnným ohřevem vždy používejte žáruvzdorné nádoby vhodné pro mikrovlnný ohřev. Dodržujte pokyny pro nádoby vhodné k mikrovlnnému ohřevu. → "Mikrovlnný ohřev" na straně 17

Stavíte-li nádobu na rošt, zasuňte jej vyraženým nápisem „Microwave“ k dvířkám spotřebiče a zakřivením dolů.

Upozornění: Pro kontrolu se samotným mikrovlnným ohřevem vypněte funkci sušení v základních nastaveních. → "Základní nastavení" na straně 16

Použité druhy ohřevu:

-  4D horký vzduch
-  gril s cirkulací vzduchu
-  Mikrovlnný ohřev

Pokrm	Příslušenství/nádoba	Výška zasunutí	Druh ohřevu	Teplota ve °C	Výkon mikrovlnného ohřevu ve wattch	Doba trvání v min.
Rozmrazování pomocí mikrovlnného ohřevu						
Maso	Nepřiklopaná nádoba	2		-	180 90	5 10-15
Příprava pomocí mikrovlnného ohřevu						
Vaječné mléko	Nepřiklopaná nádoba	2		-	360 180	20 20-25
Piškot	Nepřiklopaná nádoba	2		-	600	7-9
Sekaná pečeně	Nepřiklopaná nádoba	2		-	600	22-27
Pečení kombinované s mikrovlnným ohřevem						
Zapékané brambory	Nepřiklopaná nádoba	2		170-190	360	25-30
Koláče	Nepřiklopaná nádoba	2		180-200	180	18-23
Kuře*	Rošt	2		200-220	360	25-35
* Po 2/3 celkové doby obraťte.						

BSH Hausgeräte GmbH
Carl-Wery-Str. 34, 81739 München
GERMANY

siemens-home.bsh-group.com

Vyrobeno BSH Hausgeräte GmbH v licenci k ochranné známce Siemens AG.



9001112128
980117