



SIEMENS



Washer- Dryer

Wk14D321Eu

siemens-home.com/welcome

sv Kombinerad tvättmaskin/torktumlare
Bruks- och uppställningsanvisning

Register
your
product
online

Din nya kombitvättmaskin

Du har valt en kombitvättmaskin från Siemens.
Ta ett par minuter och läs om och lär dig fördelarna med kombitvättmaskinen.
Alla kombitvättmaskiner är noggrant funktionsprovade och felfria när de lämnar fabrik för att klara den stränga kvalitetssäkring som Siemens ställt upp.
Mer information om våra produkter, tillbehör, reservdelar och tjänster hittar du på vår webbsajt www.siemens-home.com eller så kontaktar du något av våra servicecenter.
Beskriver bruks- och monteringsanvisningen olika modeller, så är avvikelserna markerade på resp. ställe.



Läs bruks- och monteringsanvisningen innan du använder kombitvättmaskinen!

Innehållsförteckning

Bruksanvisning	Allmänna säkerhetsanvisningar	4
	Miljöbesparande tips	6
	Din nya tvättmaskin och torktumlare	7
	Förre den första tvätten.....	9
	Förbered och sortera tvätt.....	9
	Tvätt- och behandlingsmedel.....	11
	Program	13
	Tvätt- och torktumlingsalternativ	15
	Tvätt och torktumling	17
	Skötsel och rengöring	19
	Vad gör jag om... ..	21
	Kundtjänst	24
Installationsanvisningar	Installationsanvisningar	25
Bilaga	Programtabell.....	30
	Förbrukningsvärden.....	31
	Index	32

Allmänna säkerhetsanvisningar

Avsedd användning

- Bara avsedd för hemanvändning.
- Maskinen är avsedd för tvättning av maskintvättbara textilier och handtvättbart ylle i tvättlösning samt torktumling av dem.
- Maskinen är avsedd för kallvattenanslutning och vanliga tvättmedel och -tillsatser avsedda för kombinerad tvättmaskin/tumlare.
- Följ alltid tillverkarens anvisningar vid dosering av tvättmedel, -sprayer, textilvårdsprodukter och -medel.
- Ska barn över 8 år, personer med begränsad fysisk, sensorisk eller mental kapacitet eller personer med otillräcklig erfarenhet eller kunskap sköta maskinen, så måste de vara **under uppsikt** eller **få anvisningar** av någon som ansvarar för dem.
- Barn får inte rengöra eller sköta om maskinen utan uppsikt.
- Håll husdjuren borta från maskinen!
- Installera och använd tvättmaskinen/torktummlaren i utrymme med avlopp.

Denna kombinerade tvättmaskin och torktummlare uppfyller relevanta säkerhetsföreskrifter.

Elsäkerhet

Varning Livsfara!

Livsfara vid kontakt med strömförande delar!

- Håll alltid i kontakten när du drar ur den, inte sladden, du kan skada sladden.
- Rör eller håll aldrig kontakten med fuktiga händer.

Risk för personskador!

Varning Risk för personskador!

- Om du lyfter i maskinens utstickande delar (t.ex. luckan), så kan de gå av och skada någon.
- Lyft aldrig maskinen i utstickande delar.
- Klättrar du upp på maskinen, så kan toppskivan gå sönder och skada någon.
- Klättra aldrig på maskinen.
- Om du hänger/stödjer dig på öppen lucka, så kan maskinen välta och skada någon.
- Häng inte på öppen lucka till maskinen.
- Sträck dig aldrig in i trumman när den snurrar, du kan skada händerna.
- Sträck dig aldrig in i trumman när den snurrar. Vänta tills trumman slutat snurra.

Varning Skållningsrisk!

- Tvättar du på hög temperatur kan du bli skållad om du kommer i kontakt med het tvättlösning (t.ex. om du dränerar het tvättlösning till handfat).
- Undvik kontakt med het tvättlösning.
- Avbryter du ett torkprogram kan både kombitvättmaskinen och tvättgodset vara mycket varma. Välj **Torkning** eller **Skontorkning** och ställ in torkprogrammet på 15 min. så att tvätten kan svalna innan du tar ur den.

Varning Livsfara!

Barn som leker på maskinen kan hamna i livsfarliga situationer eller skada sig.

- Lämna inte barn utan uppsikt i närheten av maskinen.
- Låt inte barn leka med maskinen.

Varning Livsfara!

Barn kan bli inlåsta inuti maskinen och kvävas ihjäl.

Uttjänta maskiner:

- dra ur kontakten.
- Skär av sladden med kontakten och släng.
- Förstör lucklåset på maskinen.

Varning Stryprisk!

Lekande barn kan sno in sig i förpackning/folie och förpackningsdetaljer eller dra dem över huvudet och kvävas ihjäl.

Håll förpackning, plastfolie och förpackningsdetaljer utom räckhåll för barn.

Varning Förgiftningsrisk!

Tvättmedel och -tillsatser kan ge förgiftning vid förtäring samt irritera ögon/hud vid kontakt.

Håll tvättmedel och -tillsatser utom räckhåll för barn.

Varning Irriterar ögon/hud!

Kontakt med tvättmedel och -tillsatser kan ge ögon- och hudirritation.



Håll tvättmedel och -tillsatser utom räckhåll för barn.

Varning Risk för personskador!

Maskinens luckglas blir varmt när du tvättar på hög temperatur.

Se till så att barn inte tar på den varma luckan.

Miljöbesparande tips

- Separera de olika restmaterialen från förpackningen och lämna dem på närmaste miljöstation.
- Utnyttja den maximala mängden tvätt för respektive program.
- Tvätta normalt smutsad tvätt utan förtvätt.
- I stället för **Cottons °C**  **90 °C** (Bomull) väljer du programmet **Cottons °C**  **60 °C**,  Intensiv (Bomull) → sidan 13. Jämförbar rengöring med betydligt lägre energiförbrukning.
- Dosera tvättmedlet enligt tillverkarens anvisningar och vattnets hårdhetsgrad.
- Om tvätten sedan ska torkas i torktumlare väljer du centrifugeringsvarvtal enligt torktumlatillverkarens anvisningar.

WEEE

Släng förpackningen i återvinningen.

Maskinen är märkt i enlighet med EU-direktiv 2012/19/EEC (EU) om el- och elektronikavfall (WEEE). Direktivet anger reglerna för återlämning och återvinning av uttjänta maskiner och gäller i hela Europa.



Din nya tvättmaskin och torktumlare

Beskrivning av tvättmaskinen

Med denna kombinerade tvättmaskin/torktumlare har du tre användningsalternativ → sidan 17:

- endast tvätt
- endast torkning
- kombinerad tvätt och torkning.

Under ett kombinerat tvätt- och torkningsprogram startar torkningen direkt efter tvättprocessen utan att du behöver göra något.

Torkningen sker enligt kondensprincipen. Vattnet som bildas vid kondenseringen transporteras via avloppsslangen ut till avloppsbehållaren.

OBS! Vattentilloppsslangen och vattenutloppsslangen måste sitta på rätt sätt under tvätt och torkning → sidan 28. Vattenkranen måste vara öppen.

Påfyllningslucka

En säkerhetsanordning hindrar att påfyllningsluckan öppnas under användning.

Innan du öppnar

Kontrollera att det inte finns vatten i trumman och att trumman inte rör sig.

Manöverpanel

Indikatorlampor

Visar valda inställningar för:

- Centrifugeringsvarvtal:
☰ - 1 400 varv/min (efter modell).
- Tvättalternativ/signal

Display

Visar valda inställningar (t.ex. centrifugeringsvarvtal, torktid) samt programförlopp och programstatus.

Programfortsättning



Förtvätt, huvudtvätt, sköljning, slutcentrifugering, torktumling

Visning av hjälp



Tidsfördröjning/resterande tid, programstart, barnlås, luddrengöring, rekommenderad tvättmängd.

Indikatorlampor

Display



Knappar

Programväljare

Tvätt- och torktumlingsalternativ -> sidan 15

- ☰ **Spin** (Centrifugeringsvarvtal): Individuell anpassning av centrifugeringsvarvtal.
- **Option**: Inställning av alternativ.
- **Select**: Aktivera/avaktivera valda tvättalternativ.
- ⌚ **Delay** (Tidsfördröjning): Fördröjning av programstart.
- ☀ **Dry** (Torktumling): Inställning av torktumlingstid.

Start/Pause ⬆:

För start och stopp av tvättprogram -> sidan 16.

Programväljare -> sidan 13

In och frånkoppling av tvättmaskin/torktumlare och val av program, kan vridas åt båda hållen. Programväljaren ska inte röras under tvätt/torkning.

Förre den första tvätten

Tvättmaskinen har kontrollerats innan den lämnade fabriken. För att avlägsna eventuella vattenrester från kontrolltvätten, utför första tvättningen utan tvätt.

- Kontrollera att du tagit bort transportskydden på baksidan av tvättmaskinen → sidan 26.
- Lägg inte i någon tvätt.
- Stäng påfyllningsluckan.
- Öppna vattenkranen.
- Dra ut tvättmedelsfacket.
- Fyll ½ doseringsmått tvättmedel i **fack II** → sidan 11.



Använd inte ylle- eller fintvättmedel (skumbildning).

- Stäng tvättmedelsfacket.
- Sätt programväljaren på ett program för **60 °C**.
- Tryck på startknappen.
- Sätt programväljaren på Av när programmet har slutförts.
- Öppna påfyllningsluckan.



Låt påfyllningsluckan stå öppen så att trumman torkar inuti.

Förbered och sortera tvätt

Sortera tvätt före tvättning

Sortera tvätten enligt tvättrådssymbolerna

- Tvätta vittvätt och kulörtvätt separat.
- Tvätta inte ofällade eller trasiga textilier i maskinen, de kan fransa sig.
- Om du inte följer tvättrådssymbolerna på textilierna kan tvätten skadas.

Tvätta endast tvätt med någon av följande tvättrådssymboler:



Tvättrådssymbol	Typ av tvätt
	Vittvätt 90 °C
	Kulörtvätt 60 °C, 40 °C, 30 °C
	Syntet 60 °C, 40 °C, 30 °C
	Hand- och maskintvättbart siden och ylle, 40 °C, 30 °C, kallt

Tvätt med tvättrådssymbol ska **inte** tvättas.

Sortera tvätt före torktumling

Sortera tvätten enligt tvättrådssymbolerna

Torktumla endast tvätt som har anvisningen "**kan torktumlas**" eller någon av följande tvättrådssymboler :

Tvättråds-symbol	Typ av tvätt
	Torktumling i normal temperatur.
	Torktumling i låg temperatur (skontorkning).

Följande textilier ska **inte** torkas i tvättmaskin/torktumlare:

- tvätt med tvättrådssymbol .
- lufttäta textilier (t.ex. galon).
- ömtåliga textilier (siden, gardiner av syntetmaterial) – **De skrynklersig!**
- För fuktig tvätt – **hög energiförbrukning!**
- Ylle eller textilier av ullblandning.

Förbereda tvätt före tvättning

Lösa föremål (t.ex. mynt, gem, nålar, spik) kan skada tvätten och maskinens komponenter (t.ex. trumman).

- Töm fickorna i tvätten
- Borsta bort sand ur fickor och byxuppslag.
- Förbehandla ev. fläckar.
- Dra igen blixtlås, knäpp ihop påslakan.
- Ta bort gardinkrokar eller lägg gardinerna i nätpåse/örngott.
- Tvätt som ska tvättas i tvättpåse/örngott:
 - ömtåliga textilier, t.ex. strumpbyxor, gardiner
 - små textilier som t.ex. strumpor eller näsdukar
 - bygel-BH (byglarna kan lossna i tvätten och orsaka skador).
- Byxor, stickade och virkade textilier (t.ex. trikåplagg), T-shirts och tröjor ska vändas ut och in.

Förbereda tvätt före torktumling

- Torktumla endast textilier som har tvättats, sköljts och centrifugeras.
- Även syntetplagg ska centrifugeras före torktumling.
- Sortera tvätten efter textiltyp och önskad torkningsgrad för att få en jämn torkeffekt.

Lägga i tvätt

Innan du fyller maskinen, se till att inga föremål eller husdjur befinner sig i trumman.



Explosionsrisk! Tvätt som förbehandlats med tvättmedel som innehåller lösningsmedel, t.ex. fläckborttagningssalt eller fläcklösnare, måste noggrant tvättas ur för hand innan de läggs in i tvättmaskinen.

- Lösgör textilierna från varandra och lägg dem löst i trumman. Blanda stora och små textilier.
- Observera maximal belastning för trumman, se programtabellen på -> sidan 30.
- Kontrollera att textilier inte kläms fast mellan påfyllningsluckan och gummitätningen.
- Stäng påfyllningsluckan så att du hör att den låses.
- Mät upp och fyll på tvätt- och behandlingsmedel för endast tvätt eller kombinerad tvätt och torktumling.
- Öppna vattenkranen.

Tvätt- och behandlingsmedel

Tvättmedelsfacket är delat i tre fack

Tvättmedelsfack

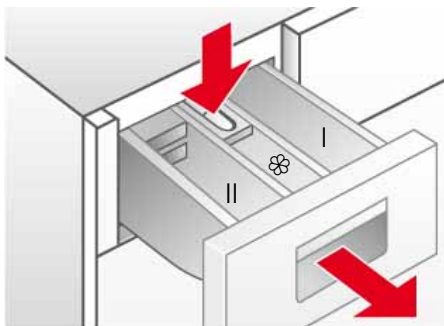

Fack I : Tvättmedel för förtvätt.

Fack II : Tvättmedel för huvudtvätt.

Fack ☼ : Flytande behandlingsmedel som stärkemedel eller mjukmedel. Behandlingsmedlet tillsätts automatiskt i tvättrumman under den sista sköljningen.

- Observera maximal tvättmängd i annat fall kan fack ☼ tömmas för tidigt.
- Trögflytande behandlingsmedel ska spädas ut med vatten innan det fylls på i tvättmedelsfacket för att förhindra tilltäppning.

Insats för flytande tvättmedel: måste sättas in innan påfyllning av flytande tvättmedel.

Gör så här:

- Dra ut tvättmedelsfacket till stoppet.
- Skjut in insatsen i **fack II** fram till stoppet **och** fäll den nedåt.

Avkalkningsmedel

Avkalkningsmedel kan tillsättas i **fack I** och **II** enligt tillverkarens instruktioner. Fyll först på tvättmedel och tillsätt sedan avkalkningsmedel.

Tvätt- och behandlingsmedel

Förgiftningsrisk!

Förvara tvätt- och behandlingsmedel oåtkomligt för barn.

Risk för kemiska brännskador!

Var försiktig när du öppnar tvättmedelsfacket! Tvättmedelsrester kan finnas kvar i utdragslådan!



Dosera tvättmedel enligt:

- tvättmängden
- tvättmedelstillverkarens anvisningar
- graden av nedsmutsning
- vattnets hårdhet. Information om hårdheten hos vattnet där du bor får du från ditt lokala vattenverk

i Genom att dosera rätt minskar du belastningen på miljön och garanterar ett bra tvättresultat.

i För ylleprogram ska endast ph-neutrala ylletvättmedel användas.

Dosera pulvertvättmedel

Normalt smutsad tvätt

- Ställ in ett program.
- Välj inte** ∨ **förtvätt** -> sidan 15.
- Fyll på hela tvättmedelsmängden (enligt tillverkarens anvisningar) i **fack II** i tvättmedelsfacket.

Starkt smutsad tvätt

- Ställ in ett program.
- Välj** ∨ **För tvätt** -> sidan 15.
- Fyll 1/4 av den rekommenderade tvättmedelsmängden i **fack I** i tvättmedelsfacket och 3/4 av tvättmedlet i **fack II**.

Dosera flytande tvättmedel

Flytande tvättmedel ska endast användas för huvudtvätt **utan för tvätt**.

Gör så här:

- Fyll rekommenderad mängd tvättmedel i en doseringsboll för flytande tvättmedel och lägg den i trumman

eller

- Lägg först i **insatsen för flytande tvättmedel** i **fack II** och fyll i tvättmedelsfacket.

 Skalan på **insatsen för flytande tvättmedel** är till hjälp vid doseringen av flytande tvättmedel.

 Om **fack II** används för pulvertvättmedel, måste **insatsen för flytande tvättmedel** fällas upp.

Program

Programväljare

Programmen ställs in med programväljaren.



Resterande tid till programslut och rekommenderad tvättmängd visas på displayen.

Tvättprogram

Cottons °C (Bomull)

Avsett för slitstarka textilier, kokfasta textilier av bomull eller linne.

- Kulörtvätt upp till 60 °C.
- Vittvätt från 60 °C till 90 °C.

Easy-Care (syntet)

Tvättprogram för mindre slitstarka textilier av bomull, linne, syntet eller blandmaterial. Vi rekommenderar att du sorterar tvätten efter färg.

Delicate/Silk (fintvätt/siden)

Skonsamt program för ömtåliga, tvättbara textilier av t.ex. siden, satin, syntet eller blandmaterial (t.ex. gardiner). Skonsam centrifugering mellan sköljningarna och lägre slutcentrifugeringsvarvtal.

Wool (ylle)

Ylle filtas vid påverkan av värme, fuktighet och rörelse. Med ylleprogrammet beaktas dessa egenskaper och mindre rörelse används. Avsett för hand- eller maskintvättbara textilier av ylle eller där ylle ingår.

Mix (blandtvätt)

För tvättning av blandad tvätt med olika slitstyrka och skötselråd.

Torktumlingsprogram

Intensive Dry (intensivtorkning)

Intensiv torktumling för  (slitstarka textilier). Torktumlingen sker i 90 °C.

Low Heat Dry (skonsam torkning)

Skonsam torktumling för  (slitstarka textilier). Torktumlingen sker i 60 °C.



Fluff Clean (Luddrengöring)



Trumman måste vara tom.

I det här programmet rensas torkningskretsloppet från eventuella ansamlingar av ludd. Blinkar symbolen  (**Luddspolning**) på displayen till tvättmaskinen/torktummlaren som en indikering på att programmet måste utföras. Därefter återställs den elektroniska cykelräknaren automatiskt. Symbolen  (luddrengöring) slocknar när programmet startat.

Så här kör du programmet  **Fluff Clean** (luddrengöring):

- Se till att trumman är helt tom och stäng påfyllningsluckan.
- Ställ programväljaren på  **Fluff Clean** (luddrengöring).
- Tryck på knappen **Start/Pause**  (**start/paus**).







Programmet  **Fluff Clean** (luddrengöring) kan också köras när som helst, utan meddelande från maskinen.

Rinse + **Spin** : (sköljning+centrifugering)

En extra sköljning med efterföljande centrifugering. Om tvätten ska tas upp dropp torr sätter du centrifugeringsvarvtalet före programstart på  (sköljstopp) -> sidan 15.

Empty + **Spin** : (tömning+centrifugering)

Urpumpning av sköljvattnet efter program med  (sköljstopp) -> sidan 15.

- Sätt programväljaren på **Empty**  + **Spin**  (tömning+centrifugering).
- Sätt centrifugeringsvarvtalet på  (sköljstopp).
- Tryck på knappen **Start/Pause**  (**start/paus**).

eller

Urpumpning **och** centrifugering med inställbart centrifugeringsvarvtal:

- Programväljaren på **Empty**  + **Spin**  (tömning+centrifugering).
- Tryck på knappen  **Spin** (centrifugering) tills önskat centrifugeringsvarvtal är inställt.
- Tryck på knappen **Start/Pause**  (**start/paus**).

Tvätt- och torktumlingsalternativ

Knappen för Spin (centrifugeringsvarvtal)

Centrifugeringsvarvtalet kan ställas in individuellt för varje program. Tryck på knappen  **Spin** (centrifugering) tills önskat centrifugeringsvarvtal visas.

Sköljstopp

Vid  (sköljstopp) är centrifugeringsfunktionen avaktiverad. Tvätten ligger kvar i vattnet från den senaste sköljningen.

Jämviktssystem

Det automatiska jämviktssystemet fördelar tvätten jämnt genom flera korta centrifugeringar. Vid mycket ojämnt fördelad tvätt minskas slutcentrifugeringsvarvtalet eller också hoppar maskinen över centrifugeringen av säkerhetsskäl.

Knappen Option (alternativ)

Det inställda tvättprogrammet kan anpassas individuellt.

Så här väljer du tvättalternativ:

- Tryck på knappen **Option** (alternativ) tills önskat tvättalternativ har valts (indikatorlampan blinkar).
- Tryck på knappen **Select** (inställning) för att koppla på/av tvättalternativet (indikatorlampan lyser/lyser inte).

Knappen Select (inställning)



Håller du knappen **Option** (alternativ) nedtryckt bläddras alla tvättalternativ igenom.

Tvättalternativ

- För tvätt

För tvätt i 35 °C. Avsett för starkt smutsad tvätt.

- Intensiv

Förlängd tvättid. Avsett för särskilt starkt nedsmutsad tvätt med intorkade fläckar. Går inte att använda tillsammans med  (Tidsinställning).

- Skrynkelskydd

Särskild centrifugering tillsammans med uppluckring. Skonsam slutcentrifugering med minskat centrifugeringsvarvtal. Tvätten är något fuktigare. Minskad skrynkling. Det går lättare att stryka tvätten.

- Vatten plus

Högre vattennivå och extra sköljning. För regioner med mycket mjukt vatten eller för förbättring av sköljresultatet. Ev. tvättmedelsrester tas bort lättare.

- Tidsinställning

Inställning av tvättid. *normal-medel-minimal*.

- Signal

Aktiverar resp. avaktiverar signaltonen.

Knappen Delay

Du kan fördröja programstart innan programmet har startats. Med tidsfördröjning avgör du när valt program ska avslutas. Det går att ställa in tidsfördröjning i steg på timmar, upp till 24 timmar. Tryck på knappen  **Delay** (tidsfördröjning) tills önskat timantal visas.

Tryck därefter på **Start/Pause**  (**start/paus**) så programstarten fördröjs enligt inställd tidsfördröjning. Den tid som används till programslut visas på displayen.

Knappen ☀ Dry (torktumling)

Torktumlingsprogrammet → sidan 13 kan anpassas individuellt via torktiden.



- Tryck på knappen ☀ **Dry** (torktumling) tills önskad torktid visas på displayen.
- Vid avaktivering trycker du på knappen ☀ **Dry** (torktumling) tills  visas på displayen.

Torktumlingsalternativ

Tidsstyrd torktumling Du kan ställa in torktumlingstiden mellan 2:40 och 0:00 genom att trycka på knappen ☀ **Dry** (torktumling) upprepade gånger.

Knappen Start/Pause (start/paus)

Tryck på **Start/Pause**  (**start/paus**) för att starta valt program.

Symbolen  (resterande tid) visas på displayen. Symbolen  (programstart) lyser.



Fortsätta programmet

Programmets fortsättning visas på displayen:

-  - förtvätt
-  - huvudtvätt
-  - sköljning
-  - slutcentrifugering
-  - torktumling

Ändra program



För att byta program:

- Välj ett nytt program och
- tryck på **Start/Pause**  (**start/paus**).



Det nya programmet startas på nytt.

Avbryta program



Håll knappen **Start/Pause**  (**start/paus**) nedtryckt under programmet tills  visas på displayen. Vid programpaus visas omväxlande  och resterande tid.

Tryck på **Start/Pause**  (**start/paus**) för att fortsätta programmet.



Avbryta program

Tryck på **Start/Pause**  (**start/paus**) tills  visas.

För tvättprogram med hög temperatur:

- Kyla ner tvätten: Välj **Rinse**  + **Spin**  (sköljning + centrifugering).
- Välj **Start/Pause**  (**start/paus**).

För program med låg temperatur:







- Välj **Drain**  + **Spin**  (tömning + centrifugering).
- Välj **Start/Pause**  (**start/paus**).







OBS! När ett torktumlingsprogram avbryts kan tvätten fortfarande vara mycket het.

Tvätt och torktumling





Endast tvätt

- Sätt programväljaren på önskat program, t.ex. **Cottons °C**  (Bomull) **60°C**.
 - På displayen visas omväxlande  (resterande tid) och rekommenderad tvättmängd i **kg**. Symbolen  (programstart) blinkar.
- Anpassa centrifugeringsvarvtal och välj tvättalternativ för individuella program om så behövs -> sidan 15.
 - Funktionen  **Dry** (torktumling) får inte vara aktiverad.
- Lägga i tvätt -> sidan 9.
 - Observera maximal tvättmängd, se programtabellen --> sidan 30.
- Tryck på knappen **Start/Pause**  (**start/paus**).
 -  (resterande tid) visas på displayen. Symbolen  (programstart) lyser.
 - Tvättprogrammet startar.

Endast torktumling

- Ställ programväljaren på önskat torktumlingsprogram.
 - På displayen visas omväxlande resterande tid och rekommenderad tvättmängd i **kg**.
- Tryck på knappen  **Dry** (torktumling) för att ställa in **torktiden** -> sidan 15.
- Lägga i tvätt -> sidan 9.
 - Observera maximal tvättmängd, se programtabellen -> sidan 30.
- Tryck på knappen **Start/Pause**  (**start/paus**).
 -  (resterande tid) visas på displayen och symbolerna  **Dry** (torktumling) och programstart lyser.
 - Torktumlingsprogrammet startar.

Tvätt och torktumling



- Genomgående tvätt- och torktumlingsprogram.
- Sätt programväljaren på önskat program, t.ex. **Cottons °C**  (Bomull) **60°C**.
 - På displayen visas omväxlande  (resterande tid) och rekommenderad tvättmängd i **kg**. Symbolen  blinkar.
- Anpassa centrifugeringsvarvtal och välj tvättalternativ för individuella program om så behövs -> sidan 15.
- Tryck på knappen  **Dry** (torktumling) för att ställa in torktiden -> sidan 16.
- Lägga i tvätt -> sidan 9.
 - Observera maximal tvättmängd i **kg**, se programtabellen -> sidan 30.
- Tryck på knappen **Start/Pause**  (**start/paus**).
- Vilket torkprogram som ska köras väljs automatiskt utifrån tvättprogrammet, se programtabellen -> sidan 30.

Programslut



Tvätt- och torktumlingsprogrammet avslutas automatiskt. På displayen visas .

- Sätt programväljaren på **Off** (av).
- Ta ut tvätten ur trumman.
- Låt påfyllningsluckan stå öppen så att trumman torkar inuti.
- Stäng vattenkranen – ej nödvändigt för modeller med Aquastop.

Sköljstopp



Om centrifugeringsfunktionen var avaktiverad vid start av tvättningen  (utan slutcentrifugering = tvätten blir kvar i det senaste sköljvattnet), stoppas tvättprogrammet efter den sista sköljningen. På displayen visas  omväxlande med .

Gör så här för att tömma ur sköljvattnet och vid behov centrifugera tvätten:

- Tryck på knappen  **Spin** (centrifugering) tills önskat centrifugeringsvarvtal är inställt. Vattnet pumpas ur, maskinen centrifugerar. Programmet avslutas när  visas på displayen.

 Det maximala centrifugeringsvarvtalet är beroende av valt tvättprogram.

Om du **inte** vill centrifugera tvätten

- Sätt centrifugeringsvarvtalet på  (sköljstopp) . Vattnet pumpas ur, maskinen centrifugerar inte. Programmet avslutas när  visas på displayen.
- Sätt programväljaren på **Off** (av).
- Ta ut tvätten.
- Låt påfyllningsluckan stå öppen så att trumman torkar inuti.
- Stäng vattenkranen (ej nödvändigt för modeller med Aquastop).

Barnlås

Spärrar maskinen så att de inställda funktionerna inte kan ändras.

Aktivera/avaktivera: Tryck på knapparna **Option** (alternativ) och **Select** (inställning) på en gång för att aktivera resp. avaktivera barnlåset. Har barnlåset aktiverats lyser  på displayen.



Skötsel och rengöring

Säkerhetsanvisningar

Risk för elektriska stötar!

Dra först ur nätanslutningen. Maskinen får aldrig rengöras med rinnande vatten.



Explosionsrisk!

Rengör aldrig maskinen med lösningsmedel.

Skållningsrisk!

Varmt tvättvatten måste svalna innan det töms ur.

Hölje och manöverpanel

Torka rent med en mjuk, fuktig trasa.



Avlägsna genast rester av tvättmedel och rengöringsmedel.

Duscha aldrig tvättmaskinen med vatten.

Trumma

Ta ut kvarglömda föremål ur trumman och ta loss gummitätningen.

Avkalkning av trumman:

- Använd endast avkalkningsmedel med korrosionsskydd för tvättmaskiner.
- Följ tillverkarens råd vad gäller tillvägagångssätt och dosering.
- När du har avkalkat trumman och avlägsnat all rost i trumman körs programmet **Rinse**  + **Spin**  (sköljning + centrifugering) flera gånger för att få bort alla syrarester.

Om det uppstått rostfläckar på grund av kvarglömda metallföremål (t.ex. mynt, gem, nålar, spikar):

- Använd ett klorfritt rengöringsmedel, följ tillverkarens anvisningar. Använd aldrig stålull.

Tvättmedelsfack

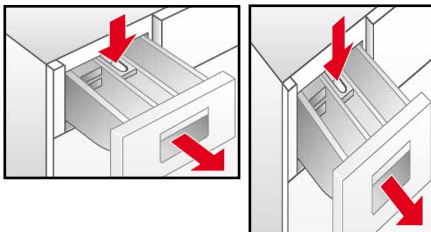

Vid tvättmedels- eller behandlingsmedelsrester:

- Dra ut tvättmedelsfacket till stoppet.
- Tryck på området med markeringen **PUSH** och ta ut tvättmedelsfacket.
- Rengör tvättmedelsfackets styrskenan i maskinen.
- Ta bort sköljfacksinsatsen.
- Rengör tvättmedelsfacket och sköljfacksinsatsen under rinnande vatten.
- Sätt in sköljfacksinsatsen.
- Sätt i tvättmedelsfacket.

Avloppspump

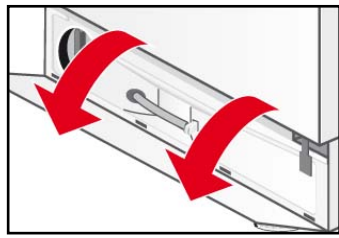
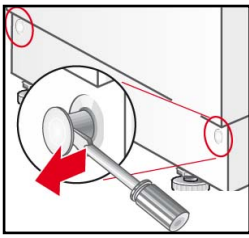

- Sätt programväljaren på **Off** (Av)
- Använd en skruvnyckel för att lossa låsstiftet.
- Fäll ihop sockelpanelen och dra upp den uppifrån.

Tömna ur vatten



- Ta loss avloppsslangen från fästet.
- Avlägsna avloppsslangens stopp och töm ur tvättvattnet.
 - Ibland måste avloppsbehållaren tömmas flera gånger.
 - Sätt tillbaka stoppet när det inte längre rinner ut vatten.
- Sätt tillbaka avloppsslangen i fästet.

Rengöra avloppspumpen

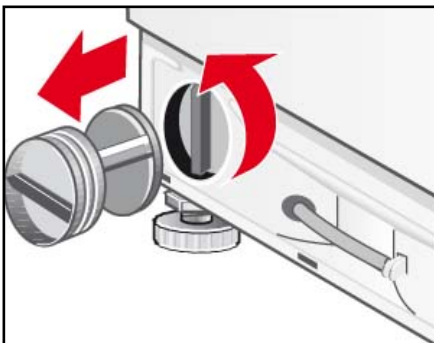

- Skruva loss pumphocket.
 - Rengör pumphuset och avlägsna ev. främmande föremål.
 - Kontrollera att pumphjulet kan rotera fritt.
- Sätt tillbaka pumphocket och skruva fast det ordentligt.
- Sätt sockelpanelen på de fyra fästhakarna och fäst den med låsstiften på pumphuset.

Filtret i vattentilloppsslangen

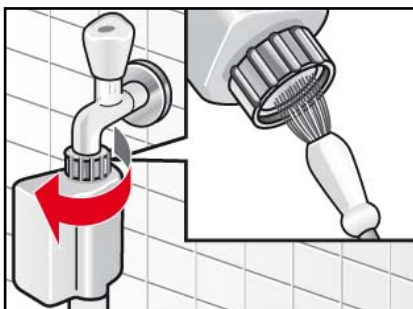

- Om maskinen inte tar in vatten eller tar in för lite vatten, stäng av vattentrycket i tillloppsslangen:
- Stäng vattenkranen.
 - Välj önskat program (utom **Rinse** 🍷 + **Spin** Ⓞ (sköljning + centrifugering) / **Empty** 🍷 + **Spin** Ⓞ (tömning + centrifugering)).
 - Tryck på knappen **Start/Pause** ⬇ (start/paus).
 - Kör programmet i ca 40 sekunder.
 - Sätt programväljaren på av.
 - Dra ut nätkontakten ur uttaget.
 - Skruva loss vattentilloppsslangen från vattenkranen.
 - Rengör filtret med en liten borste eller pensel.
 - Återanslut slangen.
 - Öppna vattenkranen.
 - Kontrollera om det rinner ut vatten vid slangänden.
 - Om det rinner ut vatten, kontrollera att filtret sitter korrekt.

Avkalka maskinen

Krävs inte vid korrekt tvättmedelsdosering – men utförs enligt anvisningarna från avkalkningsmedlets tillverkare om så behövs. Lämpliga avkalkningsmedel kan du finna via vår webbplats eller via kundtjänst – > sidan 24.

Vad gör jag om...



Risk för elektriska stötar!

Reparationer får endast utföras av kundtjänst eller auktoriserad service-tekniker.

Om reparation blir nödvändig eller om du inte kan åtgärda felet med hjälp av tabellen nedan:



- Sätt programväljaren på **Off** (av).
- Dra ur maskinens nätkontakt.
- Stäng vattenkranen.
- Ring kundtjänst -> sidan 24.

Felkod	Beskrivning av problemet
	Påfyllningsluckan är inte helt stängd. Stäng luckan.
	Vattenskyddssystemet har aktiverats. Dra ur nätkontakten, stäng vattenkranen och meddela kundtjänst
	Tvättvattnet pumpas inte in. Se störningen Vattnet pumpas inte in.
	Vattnet pumpas inte ur. Se störningen Vattnet pumpas inte ur.
	Inget fel! Obalanskontrollsystemet känner av om tvättgodset orsakar obalans. Programmet "Luddspolning" kan inte startas. Ta ut tvätten.
 	Hänsyn har inte tagits till maximal eller minimal tvättmängd för torkning. På displayen blinkar omväxlande HI/End och LO/End . Se störningen Torkningen fungerar inte tillfredsställande.

Andra felkoder är bara till för kundtjänst.
Notera felkoden för kundtjänsten.

Fel	Möjlig orsak	Åtgärder
Programmet startar inte.	Är knappen start/paus inte intryckt?	Tryck på knappen Start/Pause
	Har starttidsfördröjning valts?	Inget fel. Maskinen startas enligt inställd tidsfördröjning.
	Strömavbrott?	Välj tidsfördröjning på nytt eller starta programmet direkt:
	Har den valda starttidsfördröjningen raderats?	Tryck på knappen Start/Pause
	Påfyllningsluckan är inte helt stängd.	Stäng påfyllningsluckan.
	Kontakten sitter inte ordentligt i väggtaget.	Sätt i kontakten helt.
Det går inte att ställa in maximalt varvtal.	Det maximala centrifugeringsvarvtalet väljs automatiskt beroende av valt program.	Byt program vid behov.
Tvättmedelsrester i tvättmedelsfacket.	Blött eller hopklumpat tvättmedel.	Rengör och torka tvättmedelsfacket - > sidan 19.
		Använd doseringsbollen för flytande tvättmedel.

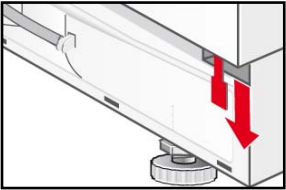
Vattnet pumpas inte in.	Nätkontakten sitter inte ordentligt.	Sätt i kontakten helt.
	Påfyllningsluckan är inte helt stängd.	Stäng påfyllningsluckan.
	Vattenkranen är inte öppen.	Öppna vattenkranen.
	Filtret i vattentilloppsslangen är igentäppt.	Rengör filtret i vattentilloppsslangen – > sidan 20.
	Vattentilloppsslangen är klämd eller böjd.	Kontrollera vattentilloppsslangen.
Kraftiga vibrationer vid centrifugering.	Maskinen står inte plant.	Ställ maskinen plant → sidan 27
	Transportskydden har inte avlägsnats.	Ta bort transportskydden → sidan 26.
Maskinen fylls med vatten och pumpar ur det oavbrutet.	Avloppsslangen sitter för lågt.	Placera avloppsslangen korrekt – > sidan 29.
Inget vatten syns i trumman.	Inget fel.	Under vissa program är vattennivån så låg att vattnet inte syns.
Vatten rinner ut under maskinen.	Tilloppsslangen är inte ordentligt fastskruvad.	Skruva fast den ordentligt.
	Avloppsslangen läcker.	Låt kundtjänst byta ut avloppsslangen.
Vattnet pumpas inte ut.	Avloppsslangen har vridit sig.	Räta ut avloppsslangen.
	Avloppspumpen är igentäppt.	Rengör avloppspumpen → sidan 20.
Skum kommer ut från tvättmedelsfacket.	Tvättmedlet har överdoserats.	Använd endast textiltvättmedel som är avsedda för maskintvätt. Var noga med doseringen.
Maskinen centrifugerar kort upprepade gånger.	Inget fel.	Blanda alltid stora och små textilier när du tvättar.
	Jämviktsystemet försöker jämna ut ojämnt fördelad tvätt genom att centrifugera lätt upprepade gånger.	
Tvätten centrifugeras inte ordentligt.	Stora textilier har fördelat sig ojämnt i trumman. Centrifugeringsvarvtalet har reducerats av säkerhetsskäl.	Blanda alltid stora och små textilier när du tvättar.
Tvätteffekten är inte tillfredsställande.	Tvätten var smutsigare än väntat.	Välj lämpligt program, t.ex. program med förtvätt. Förbehandla ev. fläckar vid behov.
	För lite eller fel tvättmedel har använts.	Dosera lämpligt tvättmedel enligt tillverkarens anvisningar.
	Maximal tvättmängd har överskridits.	Lägg i den tvättmängd som passar programmet.
Tvättmedelsrester i tvätten.	Vissa fosfatfria tvättmedel innehåller rester som inte är vattenlösliga, dessa syns som ljusa fläckar på tvätten.	Skölj tvätten på nytt eller byt till flytande tvättmedel vid behov. Borsta av tvätten efter torktumlingen.
Grå fläckar på tvätten.	Fläckar av salva, fett eller olja.	Tvätta tvätten med maximal mängd tvättmedel och maximal tillåten tvätttemperatur, se tvättrådsetiketten.
Plötsligt programavbrott.	Knappen Start /Pause ◊ (start /paus) har tryckts in av misstag.	Tryck på knappen igen för att fortsätta programmet.

Centrifugering under torkning	Inget fel	Efter cirka 10 minuters torktid startas en "termocentrifugering" för energibesparande torkning.
Torktumlingseffekten är inte tillfredsställande.	Tvätten är fäst mot trumman efter centrifugeringen.	Luckra upp tvätten manuellt och starta torkprogrammet → sidan 17.
	Vattenkranen är stängd. Maximal tvättmängd har överskridits. Den valda torktumlingstiden är för kort	Öppna vattenkranen. Minska mängden tvätt enligt programmet → sidan 30. Välj torktid enligt tvättmängd och textiltyp.
	Maximal eller minimal tvättmängd har inte beaktats → sidan 30.	Efter programslut: Anpassa tvättmängden, välj lämpligt torktumlingsprogram och starta om.
Mjukmedlet spolats inte in, eller för mycket vatten blir kvar i fack ☼.	Sköljfacksinsatsen sitter inte rätt eller är tilltäppt.	Rengör sköljfacksinsatsen och sätt in den korrekt i fack ☼ → sidan 19.
Tvätten blir inte torr.	Vattenkranen är stängd.	Öppna vattenkranen.
	Tvättmängden är för stor.	Minska mängden tvätt.
	Torktumlingstiden är för kort.	Välj en lämplig torktumlingstid.
Inget meddelande på displayen.	Strömavbrott.	Programmet fortsätter när strömmen kommer tillbaka. Tappar först ur tvättvattnet om du vill ta ut tvätten under strömavbrott, → sidan 20. Kontrollera om: – kontakten sitter ordentligt i uttaget – säkringen har lösts ut – ring kundtjänst.
Det går inte att öppna påfyllningsluckan.	☒ (sköljstopp) har valts.	Välj programmet Empty ☒ + Spin Ⓞ (tömning+centrifugering) och tryck på Start/Pause ⬄ (start/paus).
	Ett program körs och luckan är låst av säkerhetsskäl.	Vänta tills E:33 visas på displayen.
	Strömavbrott.	Lås upp påfyllningsluckan mekaniskt.
Nödupplåsning	Gör så här för att öppna påfyllningsluckan manuellt vid ett strömavbrott:	
	<input type="checkbox"/> Sätt programväljaren på av och dra ur nätkontakten ur uttaget.	
	<input type="checkbox"/> Öppna sockelpanelen och töm ur vattnet → sidan 20.	
	<input type="checkbox"/> Dra nödupplåsningen nedåt och öppna samtidigt påfyllningsluckan. – Kontrollera innan du öppnar påfyllningsluckan att det inte finns vatten resp. hett tvättvatten i maskinen!	
	 Öppna aldrig påfyllningsluckan med nödupplåsningen om trumman fortfarande roterar!	

Om du inte kan åtgärda felet själv (från-/tillkoppling) eller maskinen måste repareras:
– Ställ programväljaren på Off (från) och dra ur nätkontakten.
– Stäng vattenkranen och ring kundtjänst → sidan 24.

Kundtjänst

Kontrollera om du kan åtgärda felet själv innan du kontaktar kundtjänst – > sidan 21.

Vid rådgivning står du själv för teknikerkostnaden, även under garantitiden.

Närmaste kundtjänst hittar du här eller i den bifogade adresslistan (beroende på modell).

När du kontaktar kundtjänst, uppge maskinens produktnummer (E-nr) och tillverkningsnummer (FD).

☎ 0771 11 22 77.

E-Nr. _____ FD _____

Skriv numret på din maskin här.
Dessa uppgifter hittar du på typskylten på kanten av påfyllningsluckan.

Om du uppger produkt- och tillverkningsnummer slipper vi skicka en tekniker och du slipper de onödiga kostnader detta innebär.

Vi ber dig alltid lita på tillverkarens kunskaper. När du vänder dig till oss garanterar vi att reparationen utförs av utbildade servicetekniker som har tillgång till originalreservdelar.

Installationsanvisningar

Säkerhetsanvisningar

Den kombinerade tvättmaskinen/torktumlaren är tung. Var försiktig när du lyfter den.



Använd inte tvättmaskinen om den har synliga skador. Kontakta kundtjänst eller din leverantör om du är osäker.

Placera inte tvättmaskinen där det är kallt eller risk för frost. Slangar kan frysa sönder och maskinen kan skadas.

Ställ inte tvättmaskinen upp och ner eller med sidan nedåt. Lyft inte maskinen i utstickande delar (t.ex. luckan).

Ställ inte maskinen bakom en dörr eller skjutdörr, som blockerar eller kan förhindra att torktumlarluckan öppnas! Därmed förhindras att barn låser in sig av misstag, vilket kan innebära livsfara.

Avlägsna och ta vara på transportskydden och tvärbalken.

Förutom dessa anvisningar kan det finnas ytterligare föreskrifter från ditt lokala vatten- och elbolag.

Låt en fackman göra installationen om du är tveksam!

I leveransen ingår

Antal	Beteckning
5 st.	Skydd för öppningar när transportskydden har tagits bort.
1 st.	Nyckel
1 st.	1 slangklämma 24–40 mm Ø för anslutning till en sifon.
1 st.	Schablon till luckan
2 st.	Gångjärn med skruvar

På baksidan av maskinen:

- vattenutloppsslang
- vattentilloppsslang
- nätkabel med kontakt
- bruksanvisning + häfte med adresser till kundtjänst.

Trumman kan vara fuktig på grund av den slutkontroll som varje tvättmaskin genomgår innan den lämnar fabriken.

Ta bort transportskydden

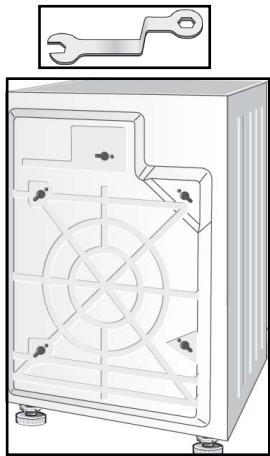
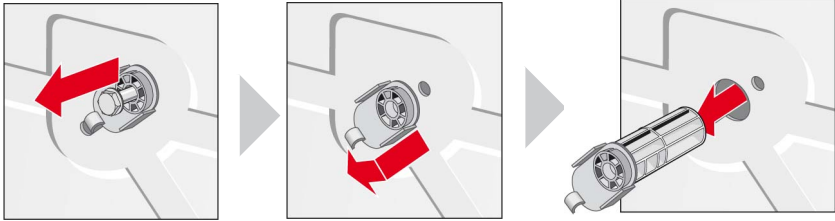
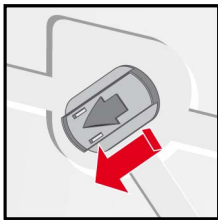
	
	<p>Skruva loss alla skruvarna med den medföljande nyckeln.</p> <p>Ta bort alla transportskydd helt och ta ut nätkabeln från fästena.</p>
	<p>Sätt på skydden.</p> <ul style="list-style-type: none">– Innan maskinen används för första gången ska alla transportskydd tas bort samt sparas och förvaras för senare användning vid transport.– Vid transport måste transportskydden sättas dit på nytt – annars kan maskinen skadas.

Installation och nivellering

- Det är viktigt att maskinen står stabilt så att den inte "vandrar iväg" vid centrifugering.
- Uppställningsplatsen ska vara stabil, ren och plan.
- Parkettgolv och mjuka golvbeläggningar, t.ex. heltäckningsmattor eller textilmattor med skumplastundersida, är olämpliga underlag.

Installation

Med glidplattor underlättas inskjutningen av maskinen på monteringsplatsen. Om du vill beställa nya glidplattor (reservdelsnr. 661827) så kan du beställa dem via kundtjänst. Fukta glidplattorna innan maskinen skjuts in med en blandning av vatten och diskmedel. Använd inte fett och/eller olja!

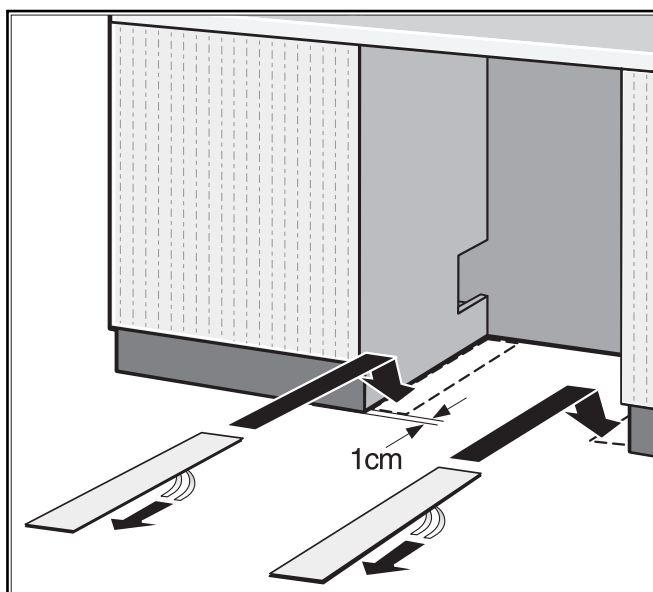

Nivellering

Felaktig nivellering kan leda till hög bullernivå, vibrationer och att maskinen "vandrar iväg"!

- Alla fyra maskinfötterna måste stå stadigt på golvet.
- Låt inte maskinen stå vingligt!
- Kontrollera nivelleringen av maskinen med ett vattenpass och korrigera om så behövs.
- Låt inte maskinen ligga an mot väggarna på monteringsplatsen!
- Kontramuttrarna på de främre fötterna måste skruvas fast ordentligt mot höljet!

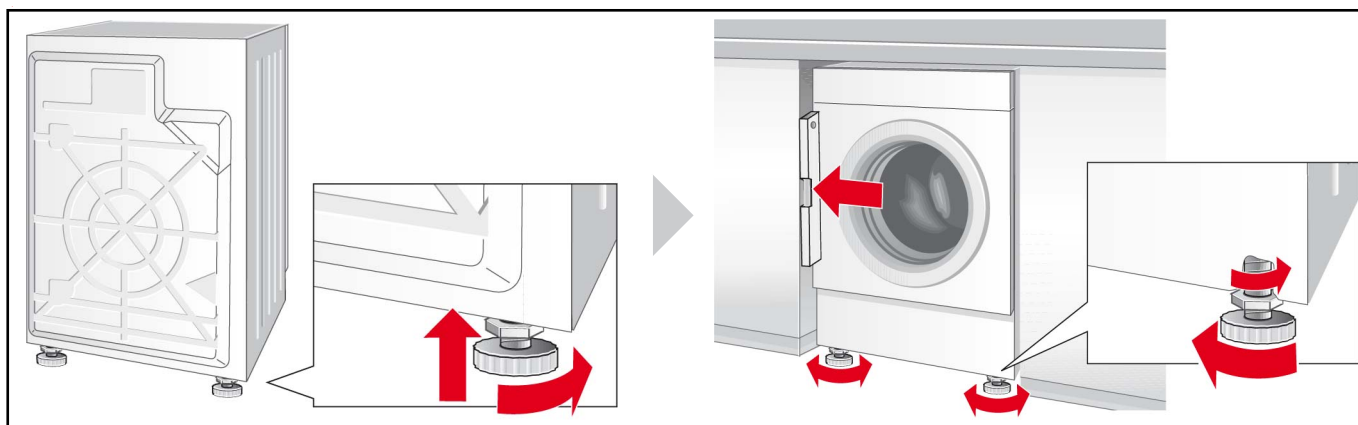

Mått

Bredd x djup x höjd

595 mm x 584 mm x 820 mm

Vikt

85 kg

Längd på slangar och kablar

Anslutning på vänster sida

eller

Anslutning på höger sida

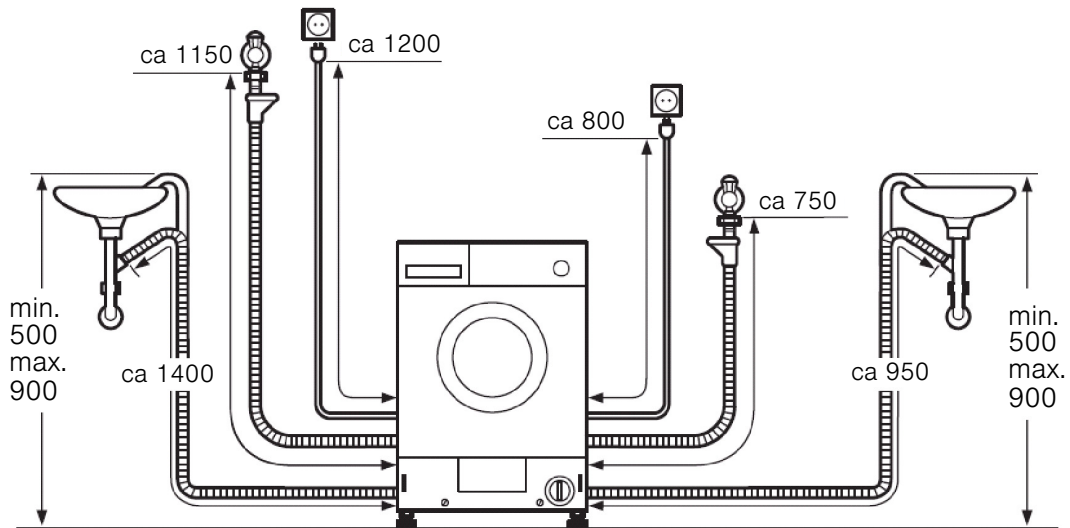

Mått i mm

Vattenanslutning

För att undvika läckor och vattensador, följ anvisningarna i detta kapitel!

Låt en fackman göra installationen om du är osäker.

Till- och avloppsslangarna för vatten kan dras till vänster eller höger, beroende på rådande installationsförhållanden.

Använd endast den medföljande tillloppsslangen eller en slang du köpt i auktoriserad fackhandel, aldrig en begagnad slang!

Vattentillopp

Vattentilloppsslangen får inte:

- vikas eller klämmas
- justeras eller kapas (hållbarheten kan då inte längre garanteras).

Observera trycket i vattennätet:

Vattentrycket ska ligga mellan 50–900 kPa (0,5–9 bar) vilket motsvarar ett vattenflöde på minst 8 liter per minut när kranen är öppen. Om vattentrycket är högre, montera en tryckavlastningsventil.

Anslut tillloppsslangen för kallvatten (**blå** låsmutter) till kallvattenkranen med $\frac{3}{4}$ " rörgänga.

* beroende på modell

För varmvattentillförsel*, anslut slangen med den **röda** låsmuttern till varmvattenkranen. Vattnets temperatur får inte överskrida 60 °C.

Skruva fast plastskruvfästet för hand.

Ta inte loss filtret från tillloppsslangen.

När vattentilloppsslangen är ansluten:

- Öppna vattenkranen helt.
- Kontrollera att anslutningen är tät.

Vattenutlopp

Utlopp i en sifon

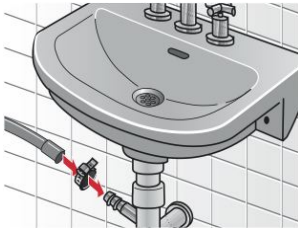

- Utloppsslangen får inte vikas eller dras ut.
- Höjdskillnad mellan uppställningsplats och avlopp:
Max. 90 cm, min. 50 cm.

Fäst anslutningen med slangklämma 24–40 mm (finns i fackhandeln).

Elanslutning

Den kombinerade tvättmaskinen/torktumlaren får endast anslutas till ett fackmässigt installerat jordat uttag med växelström.

Har du jordfelsbrytare, så ska den ha den här symbolen: .

Märkningen garanterar att enheten uppfyller gällande föreskrifter.

Nätspänningen måste stämma överens med spänningsangivelserna på maskinen (typskylten).

Information om anslutning och säkring hittar du på typskylten.

Kontrollera att:

- nätkontakten och vägguttaget passar ihop
- kabelarean är tillräcklig
- uttaget är fackmässigt jordat
- maskinen inte står på nätkabeln
- nätkabeln är lättåtkomligt placerad.

Ändringar i nätanslutningen får endast utföras av elektriker.

Använd inte fördelardosa eller förlängningsladd

.

Sätt inte i eller dra ur kontakten med fuktiga händer.

Dra alltid i kontakten, inte i kabeln, när du tar ut den ur uttaget.





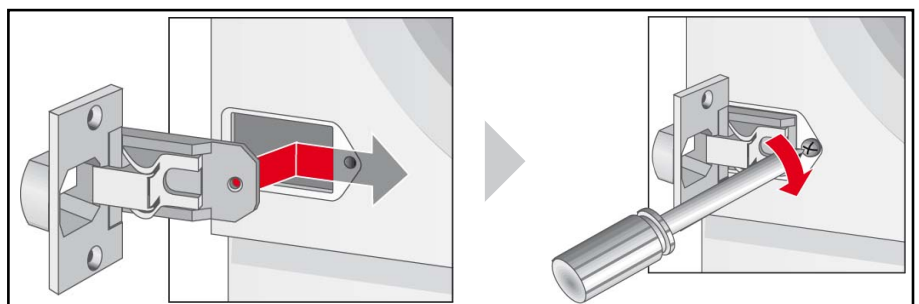







Montering av gångjärnen på maskinen

Om maskinen har installerats i en kokvrå kan den döljas med en dörr. I sådant fall måste gångjärnen som följer med maskinen användas.



Programtabell

Observera anvisningarna på tvättrådsetiketten om textiltyper och tvättmängder.

Program*	°C	max.	Typ av tvätt 	Alternativ*					Torktumling		
											
Cottons  (Bomull)	30-90	7 kg/ 4 kg**	Slitstarka textilier, textilier som tål att kokas av bomull eller linne.	✓	✓	✓	✓	✓	✓	✓	-
Easy-Care  (syntet)	30-40	3.5 kg	Strykfria textilier av bomull, linne, syntetfiber eller blandmaterial.	✓	✓	-	✓	✓	-	-	✓
Mix  (blandtvätt)	30	3 kg	Textilier av bomull eller lättsköta textilier	✓	✓	✓	✓	✓	-	-	✓
Delicate/ Silk  (fintvätt/siden)	30	2 kg	För ömtåliga, tvättbara textilier som siden, satin, syntetmaterial eller sammansatta tyger (t.ex. gardiner).	-	✓	-	✓	-	-	-	-
Wool  (ulle)	kallt-30		Hand- och maskintvättbara textilier av ylle eller ullblandning.	-	-	-	-	-	-	-	-

*Program och alternativ varierar mellan olika modeller

**Minskad mängd tvätt vid kombinerat tvätt- och torktumlingsprogram

Förbrukningsvärden

Tvätt				
Program	Tvättmängd	Ström***	Vatten***	Programmets längd***
Cottons °C (Bomull) 30 °C	7 kg	0.44 kWh	62 l	1:51 h
Cottons °C (Bomull) 40 °C		0.83 kWh	62 l	1:51 h
Cottons (Bomull) 60 °C Intensiv*		1.27 kWh	52 l	2:45 h
Mix (Blandtvätt) 30 °C	3.5 kg	0.30 kWh	44 l	0:49 h
Easy-Care (Syntet) 40 °C		0.62 kWh	45 l	1:43 h
Delicate/Silk (Fintvätt/siden) 30 °C	2 kg	0.20 kWh	49 l	0:36 h
Wool (Ylle) (kallt)		0.10 kWh	49 l	0:47 h
Wool (Ylle) 30 °C		0.20 kWh	49 l	0:47 h
Cottons (Bomull) 60 °C Intensiv, intensive dry (2 cykler)**	7 kg/4+3 kg	5.50 kWh	99 l	7:00 h
Effektförbrukning i avstängt läge			0.20 W	
Effektförbrukning i läge PÅ			0.80 W	

*Program för testning i enlighet med gällande EU-standard EN60456. Vid jämförstest: använd testprogrammen, tvätta angiven tvättgodsmängd och centrifugera på maxvarvtal.sa

** EU:s torktumlingstest för energimärkning i enlighet med EN50229. Maxtvättmängden delas upp på 2 torkcykler (4 kg - 130 min/ 3 kg - 110 min) och varje torkgodsmängd blir torktumlad på **Cottons** (Bomull) 60 °C Intensiv, intensive dry .

*** Värdena kan avvika från angivna värden beroende på följande faktorer: vattnets tryck och hårdhet och inloppstemperatur, omgivningstemperatur, tvättgodsets typ och mängd, tvättmedlets typ och mängd, variationer i effektmatning samt valda tillvalsfunktioner.

Torktumling*			
Program	Tvättmängd	Cupboard dry	Iron dry
Intensive dry	1.5 kg	1:30 h	1:00 h
	2 kg	1:30 h	1:00 h
	2.5 kg	1:40 h	1:30 h
	3 kg	1:50 h	1:35 h
	3.5 kg	2:00 h	1:40 h
	4 kg	2:10 h	1:50h
Low Heat Dry	1.5 kg	1:30 h	1:00 h
	2 kg	1:30 h	1:00 h
	2.5 kg	1:50 h	1:30 h
	3 kg	2:10 h	1:40 h

*)Värdena kan avvika från angivna värden beroende på textilsort, sammansättningen på godset, restfuktigheten i textilierna samt godsmängden.

Index

A

Alternativ 8
-option-knapp 8
-torktumlingsalternativ 16
-tvättalternativ 15
Anslutningsdelar 28
Användning 17
Åtgärder 21
Avkalkning 20
Avloppspump
-rengöra 20

B

Barnlås 18
-displayvisning 8
Behandlingsmedel 11
Besparande åtgärder 6

C

Centrifugering 14
Centrifugeringsvarvtal 15
-knapp 8
-lysdiodsymboler 8

D

Display
-felmeddelande 21

E

Elanslutning 29

F

Fel 21
Felmeddelande 21
Filter
-vattentilloppsslang 20
Fluff Clean (luddrengöring)
-displayvisning 8
Förbrukningsvärden 31
Första tvättomgången 9
Förtvätt
-displayvisning 8
-program 15

H

Hölje
-rengöra 19
Huvudtvätt
-displayvisning 8

I

I leveransen ingår 26
Insats för flytande tvättmedel 11
Installation
-tvättmaskin/torktumlare 27

J

Jämviktssystem 15

M

Manöverpanel 8
-rengöra 19
Mått 28
Miljö
-Energiförbrukning 10
-skydd 6

N

Nivellering 27
-tvättmaskin/torktumlare 27
Nödoplåsning 23

O

Olycksrisker
-tvättmedel 11
Option 15

P

Påfyllningslucka 7, 18
Program
-ändra 16
-avbryta 16
-fortsätta 16
Programslut 18

Programstart
-displayvisning 8
Programväljare 8, 13
Pumpa ur vatten 18

R

Rengöring
-avloppspump 20
-hölje 19
-manöverpanel 19
-trumma 19
-tvättmedelsfack 19
-vattentilloppsslang 20

S

Säkerhetsanvisningar 4, 19, 21, 25
Set 8, 15
Signal
-lysdiodsymboler 8
Sköljning
-displayvisning 8
Sköljstopp 15, 18
Slutcentrifugering
-displayvisning 8
Specialprogram 14
Start/paus 8
Ström 31

T

Tidsfördröjning/resterade tid
-knapp 8
Tidsfördröjning/resterande tid 15
-knapp 8
Tidsstyrd torktumling
-torktumlingsalternativ 16
Tömning ur vatten 20
Torktumling 16, 17
-alternativ 16
-displayvisning 8
-knapp 8
-syntet 10
-ylle 10
Torktumlingsprogram 13
Transportskydd 26
Trumma

- rengöra 19
- Tvätt 17
 - förbereda för torktumling 10
 - förbereda före tvätt 10
 - lägga i 10
 - och torktumling 17
 - skrynklning 10
 - sortera före torktumling 10
 - sortera före tvättning 9
 - tvättalternativ 15
- Tvättalternativ
 - lysdiodsymboler 8
- Tvättmaskin/torktumlare
 - installation och nivellering 27
- Tvättmedel 11
 - insats för flytande tvättmedel 11, 12
- Tvättmedelsfack
 - beskrivning 11
 - rengöring 19
- Tvättprogram 13
- Tvättråd
 - torktumling 10
 - tvätt 9

U

- Uppställningsplats 25
- Urpumpning 14

V

- Vatten 31
- Vattentillopp 28
- Vattentilloppsslang
 - rengöra 20
- Vattenutlopp 29

Mer information om våra produkter, tillbehör, reservdelar och tjänster finns på:
www.siemens-home.com eller hos våra kundtjänstcentraler.

BSH Hausgeräte GmbH

Carl-Wery-Str. 34
81739 München / GERMANY

WK14D321EU
04.2015
9001109879
19291026100

Tillverkas av BSH Hausgeräte GmbH under varumärkeslicens från Siemens AG.