

SIEMENS



Iebūvējama cepeškrāsns

CM636GB.1

siemens-home.com/welcome

IV Lietošanas instrukcija

Register
your
product
online

Satura rādītājs

	Noteikumiem atbilstoša izmantošana	4		Mikroviļņu krāsns	16
	Svarīgas drošības norādes	5		Trauki	16
	Vispārīgi	5		Mikroviļņu jauda	17
	Mikroviļņu krāsns	5		Mikroviļņu funkcijas kopā ar karsēšana veidu iestatīšana	17
	Bojājumu iemesli	6		Mikroviļņu krāsns iestatīšana	17
	Vispārīgi	6		Žāvēšana	17
	Mikroviļņu krāsns	7		Brīvdienas režīms	18
	Vides aizsardzība	7		Brīvdienas režīma startēšana	18
	Enerģijas taupīšana	7		Tīrīšanas līdzekļi	18
	Videi draudzīga utilizācija	7		Piemēroti tīrīšanas līdzekļi	18
	Ierīces apraksts	8		Gatavošanas telpas virsmas	19
	Vadības panelis	8		Tīrības uzturēšana	19
	Vadības sistēmas elementi	8		Statīvs	20
	Displejs	8		Vadotņu izņemšana un ievietošana	20
	Darbības režīmu izvēle	9		Ierīces durvis	21
	Karsēšanas veidi	9		Durvju pārsega noņemšana	21
	Cita informācija	10		Durvju stikla plākšņu izņemšana un ievietošana	21
	Gatavošanas nodalījuma funkcijas	10		Kā rīkoties bojājuma gadījumā?	23
	Aprīkojums	10		Traucējumu tabula	23
	Piegādes komplektācijā iekļautie piederumi	10		Pārsniegts maksimālais darbības ilgums	23
	Piederumu ievietošana	11		Gatavošanas telpas spuldzes	23
	Papildpiederumi	11		Servisa dienests	24
	Pirms pirmās lietošanas reizes	12		E numurs un FD numurs	24
	Pirmā lietošanas reize	12		Ēdieni	24
	Gatavošanas telpas un piederumu tīrīšana	12		Norādes par iestatījumiem	24
	Ierīces apkalpe	12		Ēdiena izvēle	25
	Ierīces ieslēgšana un izslēgšana	12		Ēdienu iestatīšana	25
	Darbības režīma startēšana vai apturēšana	13		Pārbaudīts mūsu pavāru studijā	26
	Darbības režīmu iestatīšana	13		Silikona veidnes	26
	Karsēšanas veida un temperatūras iestatīšana	13		Kūkas un cepumi	26
	Ātrā uzkaršēšana	13		Maize un smalkmaizītes	29
	Laika funkcijas	14		Pīca, pīrāgi un sāļās kūkas	30
	Taimeris	14		Sautējumi un suflē	32
	Ilgums	14		Putnu gaļa	33
	Beigu laiks	14		Gaļa	35
	Bērnu aizsardzības sistēma	15		Zivis	38
	Aktivizēšana un deaktivēšana	15		Dārzeni un piedevas	40
	Pamatiestatījumi	15		Deserti	42
	Iestatījumu maiņa	15		Enerģijas taupīšana ar ekonomiskā režīma karsēšanas veidiem	43
	Iestatījumu saraksts	15		Akrilamīds pārtikas produktos	44
	Pulksteņa laika maiņa	16		Lēna sautēšana	45

Žāvēšana	46
Konservēšana	47
Mīklas raudzēšana	48
Kausēšana	48
Ēdienu sildīšana ar mikroviļņiem	50
Siltuma saglabāšana	51
Pārbaudes ēdieni	51

Plašāku informāciju par produkciju, rezerves daļām un servisu atradīsiet tīmeklī: www.siemens-home.com un tiešsaistes veikalā: www.siemens-eshop.com



Noteikumiem atbilstoša izmantošana

Uzmanīgi izlasiet šo pamācību. Tikai tad Jūs varēsiet droši un pareizi lietot savu ierīci. Lietošanas instrukciju saglabājiet, lai varētu to izmantot vēlāk vai arī vajadzības gadījumā nodot nākamajam īpašniekam.

Šī ierīce ir paredzēta tikai kā iebūvēta detaļa. Ievērojiet īpašo uzstādīšanas pamācību.

Pēc izsaiņošanas pārbaudiet ierīci. Nepievienojiet ierīci, ja konstatējat transportēšanas laikā izraisītus bojājumus.

Ierīces bez spraudņa drīkst uzstādīt tikai sertificēts speciālists. Uz bojājumiem, kuri izraisīti nepareiza pieslēguma dēļ, garantija neattiecas.

Šo ierīci paredzēts izmantot tikai privātajās māsaimniecībās un mājas apstākļos. Ierīci izmantojiet tikai ēdienu un dzērienu gatavošanai. Uzraugiet ierīci tās darbības laikā. Izmantojiet ierīci tikai slēgtās telpās.

Šo iekārtu drīkst lietot tikai augstumā, kas nepārsniedz 2000 metrus virs jūras līmeņa.

Bērni, kas vecāki par 8 gadiem, un cilvēki ar nepietiekamām fiziskajām, sensorajām un garīgajām spējām vai bez pieredzes vai atbilstošām zināšanām ierīci var lietot tikai citu cilvēku uzraudzībā vai pēc tam, kad viņi ir apmācīti to izmantot un ir apzinājušies iespējamos riskus.

Bērni nedrīkst spēlēt ar ierīci. Tīrīšanu un lietotājiem paredzētu apkopi nedrīkst veikt bērni, izņemot gadījumus, kad viņi ir vecāki par 8 gadiem un tas tiek darīts kāda cita cilvēka uzraudzībā.

Uzraugiet, lai bērni, kas ir jaunāki par 8 gadiem, neatrastos ierīces un pieslēguma kabeļa tuvumā.

Cepeškrāsns piederumus krāsni ievietot ar pareizo pusi uz augšu. → "Aprīkojums" 10. lappusē

Svarīgas drošības norādes

Vispārīgi

Brīdinājums – Aizdeģšanās risks!

- Gatavošanas telpā atstāti ugunsnedroši priekšmeti var aizdegties. Neuzglabājiet gatavošanas telpā degošus priekšmetus. Nekad neatveriet ierīces durtiņas, ja ierīcē veidojas dūmi. Izslēdziet ierīci vai atvienojiet to no elektriskās strāvas tīkla, vai izslēdziet drošinātāju kastē.
- Atverot ierīces durtiņas, rodas gaisa vilkme. Cepampapīrs var pieskarties sildelementiem un aizdegties. Iepriekšējās uzkaršanās laikā nekad nelieciet cepampapīru uz piederumiem, to nenostiprinot. Nostipriniet cepampapīru, izmantojot kādu trauku vai cepšanas formu. Ar cepampapīru pārklājiet tikai nepieciešamo virsmu. Cepampapīrs nedrīkst atrasties virs piederumiem.

Brīdinājums – Apdegumu risks!

- Ierīce ļoti sakarst. Neaiztieciet ar rokām karstas gatavošanas telpas iekšējās virsmas vai sildelementus! Vienmēr ļaujiet ierīcei atdzist. Neļaujiet bērniem tuvoties ierīcei.
- Piederumi vai trauki ļoti uzkarst. Karstus traukus vai piederumus no gatavošanas telpas vienmēr izņemiet ar virtuves cimdiem.
- Alkohola tvaiki karstā gatavošanas telpā var aizdegties. Negatavojiet ēdienu, kura sastāvā ir liels daudzums stipra alkoholiskā dzēriena. Izmantojiet tikai nelielas augstprocentīgu dzērienu devas. Ierīces durtiņas atveriet uzmanīgi.

Brīdinājums – Applaucēšanās draudi!

- Darba režīma darbības laikā pieejamās detaļas kļūst karstas. Nepieskarieties karstām detaļām. Neļaujiet krāsns tuvumā atrasties bērniem.
- Atverot ierīces durvis, var izplūst karsts tvaiks. Atkarībā no temperatūras tvaiks var nebūt redzams. Atverot ierīci, nestāviet pārāk tuvu. Ierīces durvis atveriet uzmanīgi. Raugiet, lai ierīces tuvumā neatrastos bērni.
- Ūdens siltā gatavošanas telpā var radīt siltus ūdens tvaikus. Nelejiet ūdeni karstā gatavošanas telpā.

Brīdinājums – Savainošanās risks!

- Ja ierīces durvju stikls ir ieskrāpēts, tas var sasprāgt. Neizmantojiet stikla skrāpi, asus vai abrazīvus tīrīšanas līdzekļus.
- Šarnīri kustas katru reizi, kad atver vai aizver ierīces durvis, un tie var iestrēgt. Nekad nelieciet rokas pie šarnīriem.

Brīdinājums – Elektriskā trieciena risks!

- Ja ierīce labota neprofesionāli, to lietot ir bīstami. Tikai kvalificēts mūsu klientu servisa tehniķis, kuru mēs esam apmācījuši, drīkst veikt remontu un bojātu pieslēguma vadu nomaiņu. Ja ierīce ir bojāta, izslēdziet vai atvienojiet to no elektriskās strāvas tīkla, vai izslēdziet drošinātāju kastē. Izsauciet klientu servisu.
- Pie karstām ierīces daļām var izkust elektrisko ierīču kabeļu izolācija. Nekad nenovietojiet elektrisko ierīču pieslēguma kabelus pie karstām ierīces daļām.
- Ja ierīces iekšpusē nokļūst mitrums, tas var izraisīt strāvas triecienu. Neizmantojiet augstspiediena tīrītāju vai tvaika tīrītāju.
- Bojāta ierīce var radīt strāvas triecienu. Nekad neieslēdziet bojātu ierīci. Atvienojiet ierīci no elektriskās strāvas tīkla un izslēdziet drošinātāju kastē. Izsauciet klientu servisu.

Brīdinājums – Magnētiskā lauka izraisīts apdraudējums!

Vadības laukā vai vadības elementos atrodas pastāvīgie magnēti. Magnēti var ietekmēt elektronisko implantu, piemēram, sirds ritma stimulatoru vai insulīna sūkņu, darbību. Ja jums ir elektroniskie implanti, ievērojiet vismaz 10 cm attālumu no vadības paneļa.

Mikroviļņu krāsns

Brīdinājums – Aizdeģšanās risks!

- Izmantot ierīci neatbilstoši noteikumiem ir bīstami, turklāt šādi ierīci var bojāt. Ierīci nedrīkst izmantot ēdienu kaltēšanai un apgērba žāvēšanai, rītakurpju, spilvenu ar graudu vai labības sēnalu pildījumu, sūkļu, mitru tīrīšanas drānu un līdzīgu priekšmetu sildīšanai. Piemēram, uzsildītas rītakurpes, spilveni ar graudu vai labības sēnalu pildījumu var uzliesmot arī pēc vairākām stundām. Izmantojiet ierīci tikai ēdienu un dzērienu gatavošanai.

- Pārtikas produkti var aizdegties. Nekādā gadījumā nesildiet pārtikas produktus siltumu uzturošā iepakojumā! Nekādā gadījumā bez uzraudzības nesildiet pārtiku plastmasas, papīra vai cita degoša materiāla traukos! Neuzstādiet pārāk lielu mikroviļņu jaudu vai darbības ilgumu. Rīkojieties atbilstoši šajā lietošanas pamācībā sniegtajai informācijai. Nekādā gadījumā, izmantojot mikroviļņus, nežāvējiet pārtikas produktus! Pārtikas produktus ar zemu ūdens saturu, piemēram, maizi, neatkausējiet vai nesildiet, izmantojot pārāk lielu mikroviļņu jaudu, un nedariet to ilgstoši.
- Pārtikas eļļa var aizdegties. Nekādā gadījumā mikroviļņos nekarsējiet tikai pārtikas eļļu.

⚠ Brīdinājums – Uzsprāgšanas risks!

Cieši aizvērti trauki, kuros atrodas šķidrums vai citi pārtikas produkti, var sasprāgt. Nekad nesildiet šķidrumus vai citi pārtikas produktus cieši slēgtos traukos.

⚠ Brīdinājums – Apdegumu risks!

- Pārtikas produkti ar cietu apvalku vai mizu sildīšanas laikā vai pēc tā var pārsprāgt, izraisot sprādzienam līdzīgu efektu. Nekad nevāriet olas traukā vai nesildiet cieti vārītas olas. Nekad nevāriet griežveidīgos vai vēžveidīgos. Gatavojot vēršacis vai olas glāzē, iepriekš sadurstiet dzeltenumu. Ja pārtikas produktiem, piemēram, āboliem, tomātiem, kartupeļiem vai desiņām, ir bieza miza vai āda, tā var pārsprāgt. Pirms uzkarsēšanas ādu vai mizu sadurstiet.
- Siltums zīdaiņu pārtikā nesadalās vienmērīgi. Zīdaiņu barību nekad nesildiet noslēgtos traukos. Vienmēr noņemiet vāciņu vai knupīti. Pēc uzsildīšanas kārtīgi apmaisiet vai sakratiet. Pirms ēdiena došanas bērnam pārbaudiet ēdiena temperatūru.
- Uzsildīti ēdieni izdala siltumu. Trauki var sakarst. Traukus vai piederumus no gatavošanas telpas vienmēr izņemiet ar virtuves cimdiem.
- Hermētiski iesaiņotu pārtikas produktu iepakojums var pārplīst. Vienmēr ievērojiet norādes uz iepakojumiem. Ēdienus no gatavošanas telpas vienmēr izņemiet ar virtuves cimdiem.

⚠ Brīdinājums – Apdegumu risks!

Karsējot šķidrumus, var mainīties to vārīšanās temperatūra. Tas nozīmē, ka, sasniedzot vārīšanās temperatūru, neizdalās raksturīgie tvaika burbuļi. Pat pie niecīga trauka satricinājuma karstais šķidrums pēkšņi var spēcīgi pārplūst un izšļakstīties. Sildīšanas laikā traukā vienmēr ievietojiet karoti. Šādi tiek novērsta vārīšanās temperatūras maiņa.

⚠ Brīdinājums – Savainošanās risks!

Nepiemēroti trauki var saplīst. Porcelāna un keramikas trauku osās un vāciņos var būt mazi caurumiņi. Aiz šiem caurumiņiem ir dobums. Dobumā iekļuvis mitrums var izraisīt trauka plīšanu. Izmantojiet tikai mikroviļņu krāsniņā piemērotus traukus.

⚠ Brīdinājums – Elektriskā trieciena risks!

Ierīce darbojas ar augstspriegumu. Nekādā gadījumā nenoņemiet korpusu!

⚠ Brīdinājums – Bīstami veselībai!

- Nepietiekamas tīrīšanas rezultātā ierīces virsmu var sabojāt. No ierīces var izplūst mikroviļņu enerģija. Regulāri tīriet ierīci un nekavējoties notīriet ēdienu atlikumus. Rūpējieties, lai gatavošanas telpa, durtiņu blīvējums, durtiņas un durtiņu atdure vienmēr būtu tīra.
- Caur bojātām gatavošanas telpas durtiņām vai durtiņu blīvējumu var izplūst mikroviļņu enerģija. Nelietojiet ierīci, ja gatavošanas telpas durtiņas, durtiņu blīvējums vai durtiņu plastmasas apmales ir bojātas. Sazinieties ar tehniskā servisa dienestu.
- No ierīcēm bez korpusa apšuvuma izplūst mikroviļņu enerģija. Nekad nenoņemiet korpusa apšuvumu. Apkopes vai remonta darbu veikšanai izsauciet klientu servisu.

Bojājumu iemesli

Vispārīgi

Uzmanību!

- Piederumi, folija, cepšanas papīrs vai trauki uz gatavošanas telpas pamatnes: novietojiet piederumus uz gatavošanas pamatnes. Neizklājiet gatavošanas telpas grīdu ar jebkāda veida foliju vai cepampapīru. Nelieciet traukus uz gatavošanas telpas grīdas, ja noregulēta temperatūra virs 50 °C. Tas var izraisīt siltuma nevienmērīgu sadalīšanos. Cepšanas laiks vairs neatbildīs paredzētajam, un tiks bojāta emalja.

- Alumīnija folija: gatavošanas telpā alumīnija folija nedrīkst saskarties ar durvju stiklu. Citādi durvju stikls var neatgriezeniski nokrāsoties.
- Ūdens karstā gatavošanas telpā: nekad neļaujiet karstā gatavošanas telpā ūdeni. Šādi radīsies ūdens tvaiks. Temperatūras maiņas ietekmē var sabojāties emalja.
- Mitrums gatavošanas telpā: mitrums gatavošanas telpā ilgākā laika periodā var veicināt koroziju. Pēc ierīces izmantošanas, ļaujiet gatavošanas telpai izžūt. Neglabājiet mitrus pārtikas produktus ilgstoši slēgtā gatavošanas telpā. Neglabājiet ēdienu gatavošanas telpā.
- Atziesēšana ar atvērtām ierīces durvīm: pēc lietošanas augstā temperatūrā, atziesējiet gatavošanas telpu tikai ar aizvērtām durvīm. Neiespiediet priekšmetus ierīces durīnās. Arī tad, ja durīnās ir tikai mazliet pavērtas, blakus esošo mēbeļu virsmu ar laiku var sabojāt. Tikai pēc gatavošanas ar lielu mitruma līmeni atstājiet gatavošanas telpu atvērtu, lai tā varētu izžūt.
- Augļu sula: ja augļu kūka ir ļoti briedīga, nepiepildiet paplāti par daudz. No paplāts nopilējusī sula atstāj nenotīrāmus traipus. Ja iespējams, izmantojiet dziļāko universālo pannu.
- Blīvējums ir ļoti netīrs: ja blīvējums ir ļoti netīrs, ierīces durīnās darbības režīmā vairs labi nenošlēdzas. Tādējādi iespējami blakus esošo mēbeļu virsmu bojājumi. Turiet blīvējumu vienmēr tīru.
- Ierīces durvis kā sēdekļi vai paliktnis: neizmantojiet ierīces durvis priekšmetu novietošanai vai sēdēšanai: nepiekariniet pie tām priekšmetus. Nenovietojiet uz ierīces durvīm traukus vai piederumus.
- Piederumu iebīde: aizverot durvis, iekārtas piederumi atkarībā no tās veida var saskrāpēt stiklu. Piederumus gatavošanas telpā vienmēr iebīdiet līdz atdurei.
- Iekārtas transportēšana: neceliet un neturiet iekārtu aiz durvju roktura. Durvju rokturis nav paredzēts ierīces svara noturēšanai un var nolūzt.

Mikroviļņu krāsns

Uzmanību!

- Dzirksteļu veidošanās: metālam, piem., karotei glāzē, ir jāatrodas vismaz 2 cm attālumā no gatavošanas telpas sienām un durīņu iekšpuses. Dzirksteles var sabojāt durvju iekšējo stiklu.
- Piederumu kombinēšana: restītes neizmantojiet kopā ar universālo pannu. Ievietojot vienu virs otra, var veidoties dzirksteles. Ievietojiet tikai vienā noteiktajā augstumā.
- Tikai mikroviļņu funkcija: universālā panna vai cepamā plāts nav piemērotas mikroviļņu funkcijai. Var veidoties dzirksteles, un tas var bojāt gatavošanas telpu. Tā vietā izmantojiet piegādes komplektācijā iekļauto režģi vai mikroviļņu funkciju kopā ar karsēšanas veidu.
- Alumīnija trauki: neizmantojiet alumīnija traukus gatavošanai ar šo ierīci. Pretējā gadījumā izdalīsies dzirksteles un tiks bojāta ierīce.

- Mikroviļņu krāsns darbināšana bez ēdieniem: ierīces darbināšana bez ēdieniem gatavošanas telpā rada pārslodzi. Nekad neieslēdziet mikroviļņu krāsni, ja gatavošanas telpā nav ievietots ēdiens. Izņemot, ja veicat īsu trauku pārbaudi. → "Mikroviļņu krāsns" 16. lappusē

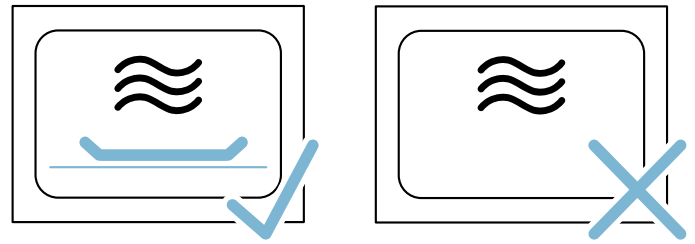

- Popkorns mikroviļņu krāsnī: neuzstādiet pārāk lielu mikroviļņu jaudas līmeni. Izmantojiet maksimāli 600 W. Popkorna turzu vienmēr novietojiet uz stikla šķīvja. Durvju stikls pārslodzes dēļ var iepļīst.

Vides aizsardzība

Jūsu jaunā ierīce ir īpaši energoefektīva. Šeit sniegti padomi, kā ierīces lietošanas laikā var ietaupīt vēl vairāk enerģijas un kā ierīci pareizi utilizēt.

Enerģijas taupīšana

- Iepriekš ierīci sakarsējiet tikai tad, ja tas ir norādīts receptē vai lietošanas pamācības tabulās.
- Izmantojiet tumšas, melni krāsotas vai emaljētas cepšanas veidnes. Tās īpaši labi uztver karstumu.
- Darbības laikā ierīces durvis atveriet pēc iespējas retāk.
- Vairākas kūkas ieteicams cept secīgi. Tad gatavošanas telpa vēl ir silta. Šādi var saīsināt nākamās kūkas cepšanas laiku. Gatavošanas telpā 2 taisnstūra veidnes var novietot arī vienu blakus otrai.
- Ja gatavojat ilgāku laiku, ierīci varat izslēgt 10 minūtes pirms gatavošanas beigām un izmantot atlikušo siltumu.

Videi draudzīga utilizācija

Utilizējiet iepakojumu videi draudzīgā veidā.



Šī ierīce ir marķēta atbilstoši Eiropas direktīvai 2012/19/ES par elektriskajām un elektroniskajām ierīcēm (waste electrical and electronic equipment – WEEE). Direktīva nosaka veidu, kā ES teritorijā jārealizē nolietoto ierīču nodošana un pārstrāde.

Ierīces apraksts

Šajā nodaļā paskaidroti displeja un vadības elementi. Kā arī aprakstītas dažādas ierīces funkcijas.

Norādījums: Atbilstīgi ierīces veidam iespējamas atšķirības krāsās un atsevišķos elementos.

Vadības panelis

Vadības panelī, izmantojot taustiņus un grozāmo izvēles slēdzi, var iestatīt dažādas ierīces funkcijas. Displejā redzami pašreizējie iestatījumi.



- 1 Taustiņi**
Grozāmā izvēles slēdža labajā un kreisajā pusē esošajiem taustiņiem ir spiediena punkts. Nospiediet taustiņu, lai pārvaldītu.
- 2 Grozāmais izvēles slēdzis**
Grozāmo izvēles slēdzi varat griezt uz kreiso un labo pusi.
- 3 Skārienjutīgais displejs**
Skārienjutīgajā displejā redzami aktuālie iestatījumi, izvēles iespējas vai arī norādījumi. Lai iestatītu, nospiediet uz attiecīgā teksta lauka. Atkarībā no izvēles, teksta lauki mainās.

start/stop Darbības režīma startēšana, apturēšana vai atcelšana

Grozāmais izvēles slēdzis

Ar grozāmo izvēles slēdzi varat mainīt iestatījumus, kuri redzami displejā.

Vairākumam izvēles sarakstu, piem., karsēšanas veidiem, pēc pēdējā punkta atkal seko pirmais. Piem., temperatūras režīmam grozāmais izvēles slēdzis jāpagriež atpakaļ, kad sasniegta minimālā vai maksimālā temperatūra.

Vadības sistēmas elementi

Daži vadības sistēmas elementi attiecas uz dažādām ierīces funkcijām. Tā jūs varat ierīci iestatīt ātri un nekavējoties.

Taustiņi

Tālāk īsi aprakstīta dažādo taustiņu nozīme.

Taustiņi	Nozīme	
iesl./izsl. („on/off”)	Ierīces ieslēgšana un izslēgšana	
menu	Izvēle	Atver darbības režīmu izvēlni
i ↻	Informācija Bērnu drošība	Norādījumu attēlošana Bērnu drošības ieslēgšana un izslēgšana
⌚	Laika funkcijas	Laika funkciju izvēlnes atvēršana
»»»	Ātrā uzkarsēšana	Ātrās uzkarsēšanas ieslēgšana un izslēgšana

Displejs

Displejs ir izkārtots tā, lai varat ātri nolasīt ziņojumus.

Pašreiz iestatāmā vērtība ir redzama centrā. Uzraksts ir baltā krāsā, fons ir tumšs.

Statusa josla

Statusa josla atrodas displeja augšpusē. Tajā redzams pulksteņa laiks un iestatītās laika funkcijas.

Prograsa līnija

Prograsa līnija parāda, piem., cik daudz cepeškrāsns jau uzkarususi, vai cik ilgs laiks pagājis. Taisnā līnija zem centrētās vērtības aizpildās no kreisās un labo pusi, norādot ieslēgtā darbības režīma progresu.

Darbības laiks

Ja ierīce ir startēta bez iestatīta gatavošanas ilguma, statusa joslas labajā pusē augšpusē var redzēt, cik ilgi attiecīgais režīms jau darbojas.

Ja ticis iestatīts gatavošanas ilgums un tas pēc tam ir nodzēsts, darbības laika rādījums pārņem jau pagājušo ilguma laiku un turpina skaitīt no tā brīža uz priekšu. Tādējādi var kontrolēt, cik ilgi attiecīgais režīms jau darbojas.

Temperatūras kontrole

Temperatūras kontroles stabiņi parāda uzkaršanās fāzes vai atlikušo siltumu gatavošanas nodaļījumā.

Uzkaršanās vadība	Uzkaršanās vadība rāda temperatūras pieaugumu gatavošanas nodaļījumā. Kad visi stabiņi ir aizpildīti, ir sasniegts optimālākais brīdis, kad ēdiens jāievieto cepeškrāsnī. Grilēšanas un tīrīšanas darbības laikā stabiņi netiek attēloti.
Atlikušā siltuma rādījums	Kad ierīce ir izslēgta, temperatūras kontroles stabiņi rāda atlikušā siltuma temperatūru gatavošanas nodaļījumā. Rādījums nodziest, tiklīdz temperatūra ir noslīdējusi līdz apm. 60°C.

Norādījums: Termiskās inerces dēļ uzrādītā temperatūra var nedaudz atšķirties no faktiskās temperatūras gatavošanas nodaļījumā. Uzkaršanās

Karsēšanas veidi

Lai vienmēr izvēlētos pareizo karsēšanas veidu Jūsu izvēlētajam ēdienam, izskaidrosim Jums atšķirības un pielietošanas režīmus.









laikā ar taustiņu **i** var noskaidrot pašreizējo uzkaršanās temperatūru.





Darbības režīmu izvēlne

Izvēlne iedalīta dažādos darbības režīmos. Tā jūs varat ātri izvēlēties vēlamo funkciju.

Darbības režīms	Lietoījums
Karsēšanas veidi	Jūsu izvēlēta ēdiena pagatavošanai pieejami daudzi precīzi pielāgoti karsēšanas veidi.
Ēdieni → "Ēdieni" 24. lappusē	Šeit atradīsiet jau ieprogrammētus, vairākiem ēdieniem piemērotus iestatījumus.
Mikroviļņu funkcija → "Mikroviļņu krāsns" 16. lappusē	Ar mikroviļņu funkciju ēdienu varat pagatavot, uzsildīt vai atkausēt īpaši ātri.
Kombinēšana ar mikroviļņu funkciju → "Mikroviļņu krāsns" 16. lappusē	Ar to karsēšanas veidiem iespējams pieslēgt mikroviļņus.
Žāvēšanas funkcija → "Mikroviļņu krāsns" 16. lappusē	Ieslēdziet pēc katras mikroviļņu funkcijas izmantošanas reizes.
Iestatījumi → "Pamatiestatījumi" 15. lappusē	Ierīces pamatiestatījumus varat mainīt atbilstīgi savām vēlmēm.

Gatavojot ar ļoti augstu temperatūru, pēc ilgāka laika ierīce nedaudz pazemina temperatūru.

Karsēšanas veidi	Temperatūra	Lietoījums
 4D karstais gaiss	30-275 °C	Cepšanai vienā līmenī vai vairākos līmeņos. Ventilators vienmērīgi izplata aizmugures sienā iebūvētā gredzenveida sildelementa radīto siltumu visā gatavošanas nodaļījumā.
 Karsēšana no augšas/apakšas	30-300 °C	Standarta cepšanai vienā līmenī. Īpaši piemērots kūkām ar sulīgu pildījumu. Karstums vienmērīgi plūst no augšas un apakšas.
 Ekonomiskais karstā gaisa režīms	30-275 °C	Energoefektīvai izvēlēto ēdienu gatavošanai vienā līmenī, bez iepriekšējas uzkaršanās. Ventilators vienmērīgi izplata aizmugures sienā iebūvētā gredzenveida sildelementa radīto energoefektīvo siltumu visā gatavošanas telpā.
 Ekonomiskā karsēšana no augšas/apakšas	30-300 °C	Energoefektīvai izvēlēto ēdienu gatavošanai vienā līmenī. Karstums vienmērīgi plūst no augšas un apakšas.
 Grilēšana ar cirkulējošo gaisu	30-300 °C	Putnu gaļas, veselas zivs un lielāku gaļas gabalu cepšanai. Grilēšanas sildelements un ventilators pārmaiņus ieslēdzas un izslēdzas. Ventilators nodrošina karstā gaisa cirkulāciju ap ēdienu.
 Grilēšana, liels apjoms	Grilēšanas līmeņi: 1 = viegls 2 = vidējs 3 = spēcīgs	Plānu produktu, kā piemēram, steiku, desiņu vai karstmaizi, grilēšanai un apcepšanai. Visa grilēšanas sildelementa virsma sakarst.
 Grilēšana, neliels apjoms	Grilēšanas līmeņi: 1 = viegls 2 = vidējs 3 = spēcīgs	Neliela daudzuma steiku, desiņu vai karstmaizi grilēšanai un apcepšanai. Sakarst vidus daļa zem grilēšanas sildelementa.
 Picas gatavošana	30-275 °C	Picas un tādu ēdienu pagatavošanai, kam nepieciešams liels siltums no apakšas. Karsē apakšējais sildelements un gredzenveida sildelements aizmugures sienā.

	Lēna sautēšana	70–120 °C	Saudzējošai un lēnai iepriekš apceptu, mikstu gaļas gabalu sautēšanai atvērtā traukā. Zemā temperatūrā karstums vienmērīgi plūst no augšas un apakšas.
	Karsēšana no apakšas	30-250 °C	Sautēšanai ūdens peldē un apcepšanai. Karstums plūst no apakšas.
	Siltuma saglabāšana	60-100 °C	Pagatavoto ēdienu siltuma saglabāšanai
	Trauku iepriekšēja uzsildīšana	30-70 °C	Trauku uzsildīšanai.
	Aukstā starta funkcija	30-275 °C	Sasaldētu produktu ātrai pagatavošanai 1. līmenī. Temperatūra jāiestata atbilstoši ražotāja norādījumiem. Izmantojiet augstāko temperatūru, kas norādīta uz iepakojuma. Gatavošanas laiks ir tāds, kā norādīts, vai īsāks. Iepriekšēja uzkaršana nav nepieciešama.

Ieteicamās vērtības

Katram karsēšanas veidam ierīce piedāvā ieteicamo temperatūru vai līmeni. To var pārņemt vai attiecīgajā zonā mainīt.

Cita informācija

Ierīce vairākumā gadījumu piedāvā norādījumus un citu informāciju par tikko veikto darbību. Šim nolūkam nospiediet taustiņu . Norādījums būs redzams dažas sekundes.

Daži norādījumi parādās automātiski, piem., kā apstiprinājums, pieprasījums vai brīdinājums.

Gatavošanas nodaļuma funkcijas

Dažas funkcijas atvieglo darbu ar ierīci. Tā, piem., gatavošanas nodaļums ir gandrīz pilnībā izgaismots un dzesējošais ventilators pasargā ierīci no pārkaršanas.

Ierīces durvju atvēršana

Ja darbības režīma laikā atverat ierīces durvis, darbība tiek pārtraukta. Aizverot durvis, darbība turpinās.

Gatavošanas nodaļuma apgaismojums

Atverot ierīces durvis, ieslēdzas gatavošanas nodaļuma apgaismojums. Ja durvis ir atvērtas ilgāk par 15 minūtēm, apgaismojums izslēdzas.

Vairumam darbības režīmu gatavošanas nodaļuma apgaismojums ieslēdzas, tiklīdz darbības režīms tiek palaists. Kad darbības režīms ir beidzies, apgaismojums izslēdzas.

Norādījums: Pamatīestatījumos iespējams iestatīt, lai gatavošanas nodaļuma apgaismojums darba režīmā neieslēdzas.

Dzesējošais ventilators

Dzesējošais ventilators ieslēdzas un izslēdzas pēc nepieciešamības. Siltais gaiss izplūst pa durvīm.

Uzmanību!

Neaizsedziet ventilācijas atveres. Citādi cepeškrāsns pārkaršīs.

Lai pēc darbības režīma beigām gatavošanas nodaļums ātrāk atdzistu, noteiktu laiku turpina darboties dzesējošais ventilators.

Norādījums: Dzesējošā ventilatora darbības ilgumu pēc gatavošanas beigām var mainīt pamatiestatījumos. → "Pamatiestatījumi" 15. lappusē

Aprīkojums

Jūsu ierīcei ir pieejami dažādi piederumi. Tālāk aprakstīti piegādes komplektācijā iekļautie piederumi un to pareiza lietošana.

Piegādes komplektācijā iekļautie piederumi

Ierīce ir aprīkota ar tālāk norādītajiem piederumiem.

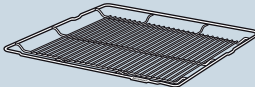
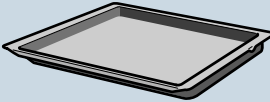
	Restītes Restītes traukiem, kūkām un sautējumu veidnēm. Cepešiem un grilējamiem produktiem. Restītes ir piemērotas mikroviļņiem.
	Universālā panna Sulīgām kūkām, cepumiem, saldētiem ēdieniem un lieliem cepešiem. To var izmantot arī kā tauku savācēju, ja grilē tieši uz restītes.

Izmantojiet tikai oriģinālos piederumus. Tie ir īpaši piemēroti šai ierīcei.

Piederumus var iegādāties klientu apkalpošanas dienestā, specializētos veikalos vai tīmeklī.

Norādījums: Kad piederumi sakarst, tie var deformēties. Tas neietekmē ierīces darbību. Atdziestot sākotnējā forma atjaunojas.

Mikroviļņu funkcija

Darbības režīmam ar mikroviļņu funkciju piemērots ir tikai piegādes komplektācijā iekļautais režģis.

Universālā panna vai cepamā plāts var veidot dzirksteles, un tas var bojāt gatavošanas telpu.

Darbības režīmam kopā ar mikroviļņu funkciju vai darbības režīmā „Ēdieni” varat izmantot arī universālo pannu, cepamo plāti vai citu piegādes komplektācijā iekļauto piederumu.

Piederumu ievietošana

Gatavošanas telpai ir 3 ievietošanas līmeņi. Ievietošanas līmeņus skaita virzienā no lejas uz augšu.

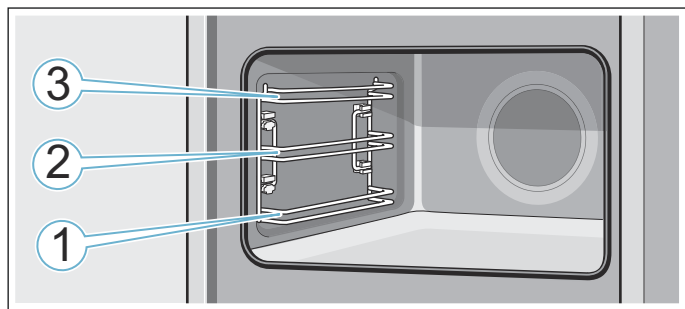

Ievietošanas līmeņi 1, 2 un 3 piederumus vienmēr ievieto starp abiem ievietošanas līmeņa vadotnes stienīšiem.

Norādījumi

- Vienmēr ievietojiet piederumus gatavošanas telpā pareizi.
- Piederumus ierīcē vienmēr iebīdīet pilnībā, lai tie nepieskaras ierīces durvīm.

Nostiprināšanās funkcija

Piederumu var izvilk aptuveni līdz pusei, līdz tas nofiksējas. Nostiprināšanās funkcija novērš piederumu apgāšanos to izņemšanas laikā. Lai pretapgāšanās funkcija darbotos pareizi, piederumi gatavošanas telpā jāievieto pareizi.

Ievietojot restītes, ievērojiet, lai aizturis **a** atrodas aiz mugurē un ir vērsts uz leju. Uzrakstam „Microwave” jābūt priekšpusē, bet izliekumam jānorāda uz leju.

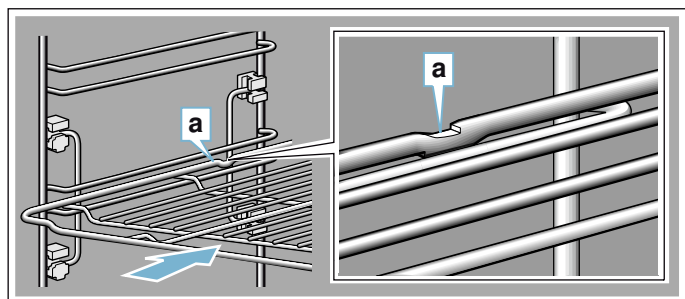

Ievietojot cepšanas paplāti, ievērojiet, lai aizturis **a** atrodas aiz mugurē un ir vērsts uz leju. Piederuma slīpajai malai **b** jābūt vērstai pret ierīces durvīm.

Piemērs attēlā: universālā panna.

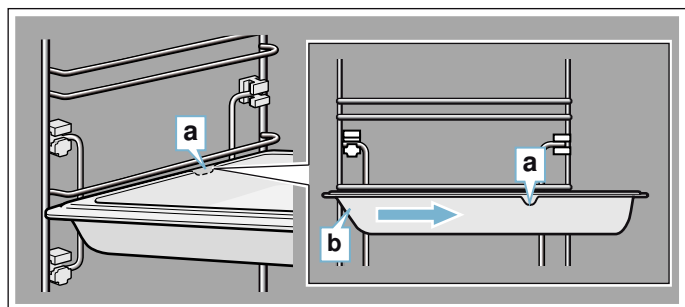

Papildpiederumi

Īpašos piederumus iespējams iegādāties klientu apkalpošanas dienestā, specializētā veikalā vai tīmeklī. Plašu piedāvājumu savai ierīcei skatiet mūsu katalogā vai tīmeklī.

Preču pieejamība un pasūtīšanas iespējas tīmeklī dažādās valstīs atšķiras. Šo informāciju, lūdzu, skatiet pirkuma dokumentos.

Pērkot norādiet papildpiederuma precīzu pasūtījuma numuru.

Norādījums: Ne katrs papildpiederums der katrai ierīcei. Veicot pirkumu, lūdzu, vienmēr norādiet savas ierīces precīzu apzīmējumu (E Nr.). → "Servisa dienests" 24. lappusē

Papildpiederumi	Artikula numurs
Režģis Traukiem, kūku un sautēšanas veidnēm, cepešiem un grilējumiem.	HZ634080
Universālā panna Sulīgām kūkām, cepumiem, saldētiem ēdieniem un lieliem cepešiem. To var izmantot kā tauku savācēju, ja grilē tieši uz režģa.	HZ632070
Cepamā plāts Plātsmaizēm un cepumiem.	HZ631070
Ievietojamais režģis Gaļas, putnu gaļas un nesadalītas zivs gatavošanai. Ievietojams universālajā pannā, lai savāktu pilnšos taukus un gaļas sulu.	HZ324000
Universālā panna ar pretpiedeguma pārklājumu Sulīgām kūkām, cepumiem, saldētiem ēdieniem un lieliem cepešiem. Cepumi un cepeši ir vieglāk noņemami no universālās pannas.	HZ632010
Cepamā plāts ar pretpiedeguma pārklājumu Plātsmaizēm un cepumiem. Cepumus vieglāk noņemt no cepamās plāts.	HZ631010
Profesionālā panna Liela daudzuma ēdienu pagatavošanai.	HZ633070
Vāks profesionālajai pannai Ar vāks profesionālo pannu var pārveidot par profesionālu cepeštrauku.	HZ633001
Picas plāts Picai un lielām apažām kūkām.	HZ617000
Grila plāts Grilēšanai bez režģa vai pilienu savākšanai. Izmantot tikai universālajā pannā.	HZ625071
Akmens plāksne Pašu gatavotas maizes, smalkmaizīšu un picas cepšanai, lai iegūtu kraukšķīgu pamatni. Akmens plāksne iepriekš jāuzkarsē līdz ieteiktajai temperatūrai.	HZ327000

Stikla cepeštrauks (5,1 litri) Sautējumiem un sacepumiem. Īpaši piemērots darbības režīmam "Ēdieni".	HZ915001
Stikla bļoda Lieliem cepešiem, sulīgām kūkām un sacepumiem.	HZ86S000
Stikla panna Sacepumiem, dārzeņu ēdieniem un cepumiem.	HZ636000
Dekoratīvās listes Mēbeļu plauktu un ierīces balstplāksnes nosegšanai.	HZ66X600

Pirms pirmās lietošanas reizes

Pirms sākat lietot jauno ierīci, jāveic dažas darbības. Tostarp arī ierīces un piederumu tīrīšana.

Pirmā lietošanas reize

Pēc ierīces pieslēgšanas strāvas avotam vai elektroenerģijas padeves pārtraukuma displejā parādās iestatījumi pirmajai lietošanas reizei.

Norādījums: Šos iestatījumus varat mainīt jebkurā laikā pamatiestatījumos. → "Pamatiestatījumi" 15. lappusē

Valodas iestatīšana

Noklusētais valodas iestatījums ir vācu valoda („Deutsch”).

1. Ar grozāmo izvēles slēdzi iestatiet vēlamu valodu.
2. Nospiediet bultiņu >. Parādās nākamais iestatījums.

Pulksteņa laika iestatīšana

Pulksteņa laiks sākas ar plkst. 12:00.

1. Ar grozāmo izvēles slēdzi iestatiet pareizu laiku.
2. Nospiediet bultiņu >.

Datuma iestatīšana

Noklusētais datuma iestatījums ir „1.1.2014”.

1. Ar grozāmo izvēles slēdzi iestatiet pašreizējo dienu, mēnesi un gadu.
2. Nospiediet bultiņu >, līdz visi iestatījumi ir aktualizēti. Displejā parādās norādījums, ka pirmās lietošanas reizes iestatījumi ir pabeigti.

Gatavošanas telpas un piederumu tīrīšana

Pirms pirmās gatavošanas reizes ar ierīci notīriet piederumus un iztīriet gatavošanas telpu.

Gatavošanas nodalījuma tīrīšana

Lai novērstu smaržu, kas raksturīga jaunām ierīcēm, karsējiet tukšu un aizvērtu gatavošanas telpu.

Raugieties, lai gatavošanās telpā neatrastos iepakojuma atlikumi, piem., putuplasta lodītes. Pirms sildīšanas noslaukiet gatavošanas telpas gludās virsmas ar mīkstu mitru drānu. Ierīces karsēšanas laikā vēdiniet virtuvi.

Veiciet minētās darbības.

Iestatījumi

Karsēšanas veids	Karsēšana no augšas/apakšas 
Temperatūra	240 °C
Laiks	1 stunda

Nākamajā nodaļā uzzināsi, kā iestatīt karsēšanas veidu un temperatūru.

Pēc norādītā laika izslēdziet ierīci ar „on/off”.

Kad gatavošanas telpa ir atdzisusi, notīriet gludās virsmas ar mazgāšanas līdzekļa šķīdumu un mazgāšanas drānu.

Piederumu tīrīšana

Kārtīgi notīriet piederumus ar mazgāšanas līdzekļa šķīdumu un mitru drāniņu vai mīkstu suku.

Ierīces apkalpe

Ar vadības sistēmas elementiem un to funkciju darbībām jau jūs iepazīstinājām. Tālāk aprakstīsim, ka ierīci pielāgot. Paskaidrosim, kas notiek, ieslēdzot un izslēdzot ierīci, kā varat iestatīt darbības režīmus.

Ierīces ieslēgšana un izslēgšana

Lai varētu iestatīt ierīci, tā vispirms ir jāieslēdz.

Izņēmums: bērnu drošības funkciju un taimeri varat ieslēgt arī tad, ja ierīce ir izslēgta.

Rādījumi displejā vai norādes, piem., par atlikušo siltumu gatavošanas nodalījumā, ir redzami arī tad, ja ierīce ir izslēgta.

Ja ierīci neizmantojat, izslēdziet to. Ja ilgāku laiku posmu nekas netiek iestatīts, ierīce izslēdzas automātiski.

Ierīces ieslēgšana

Ar taustiņu „on/off” ierīce tiek ieslēgta. "on/off" vīrs taustiņa izgaismojas zils.

Displejā parādās Siemens logotips un pēc tam karsēšanas veids un temperatūra.

Norādījums: Pamatiestatījumos iespējams iestatīt, kāds darbības režīms parādās pēc ieslēgšanas.

Ierīces izslēgšana

Ar taustiņu „on/off” ierīce tiek izslēgta. Apgaismojums vīrs taustiņa izdziest.

Iestatītā funkcija tiek pārtraukta.

Displejā parādās pulksteņa laiks.

Norādījums: Pamatiestatījumos iespējams iestatīt, vai ierīcei jābūt pulksteņa laiks, ja ierīce ir izslēgta.

Darbības režīma startēšana vai apturēšana

Lai startētu vai pārtrauktu kādu aktīvu darbības režīmu, nospiediet taustiņu "start/stop". Pēc darbības režīma pārtraukšanas dzesējošais ventilators var turpināt darboties.

Lai nodzēstu visus iestatījumus, nospiediet taustiņu „on/off”.

Ja ierīces darbības laikā atver gatavošanas nodalījuma durvis, darbība tiek pārtraukta. Lai turpinātu darbības režīmu, aizveriet ierīces durvis.

Darbības režīmu iestatīšana

Izvēloties kādu darbības režīmu, ierīcei jābūt ieslēgtai.

1. Nospiediet taustiņu „menu”..
Atveras darbības režīmu izvēlne.
2. Nospiediet uz izvēlēta darbības režīma.
Atkarībā no darbības režīma, ir pieejamas dažādas izvēles iespējas.
3. Ar grozāmo izvēles slēdzi mainiet izvēli.
Pēc izvēles mainiet arī citus iestatījumus.
4. Palaidiet ar taustiņu „start/stop”.
Displejā parādās laika atskaite. Redzami iestatījumi un progresa līnija.

Karsēšanas veida un temperatūras iestatīšana

Pēc ierīces ieslēgšanas parādās ieteicamais karsēšanas veids un temperatūra. Šo iestatījumu varat startēt nekavējoties, nospiežot taustiņu "start/stop". Ja vēlaties iestatīt citu karsēšanas veidu, veiciet turpmāk minētās darbības.

Citu iestatījumu vērtības var mainīt sekojoši:

Piemērs attēlā: karsēšana no augšas/apakšas, 180 °C.

1. Ar grozāmo slēdzi mainiet karsēšanas veidu.

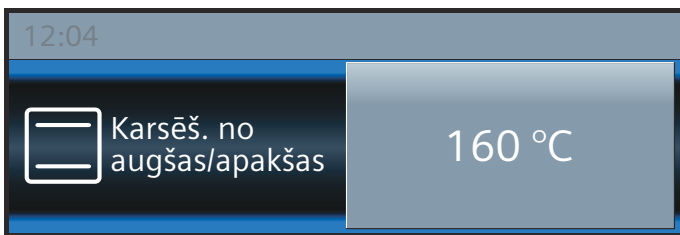

2. Nospiediet uz ieteicamās temperatūras.
3. Ar grozāmo slēdzi mainiet temperatūru.

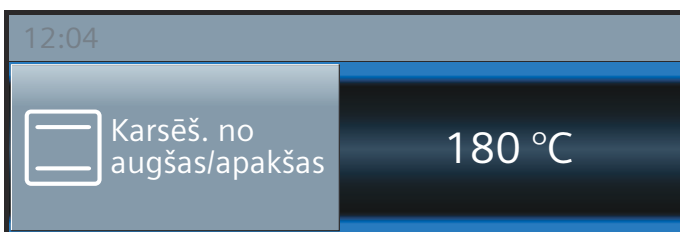

4. Palaidiet ar taustiņu „start/stop”.

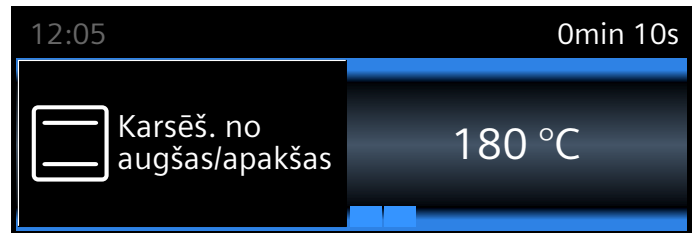

Displejā redzams iestatītais karsēšanas veids un temperatūra.

Ātrā uzkaršēšana

Ar taustiņu »»» gatavošanas nodalījumu var uzkaršēt īpaši ātri.

Ātrās uzkaršēšanas funkcija nav pieejama visiem karsēšanas veidiem.

Piemēroti karsēšanas veidi:



Lai ēdiens pagatavotos vienmērīgi, ievietojiet to gatavošanas nodalījumā tikai pēc tam, kad ir pabeigta ātrā uzkaršēšana.

Iestatīšana

Pievērsiet uzmanību, lai karsēšanas veids būtu piemērots. Iestatītajai temperatūrai jābūt lielākai par 100 °C, pretējā gadījumā neieslēgsies ātrās uzkaršēšanas režīms.

1. Iestatiet karsēšanas veidu un temperatūru.
2. Nospiediet taustiņu »»».

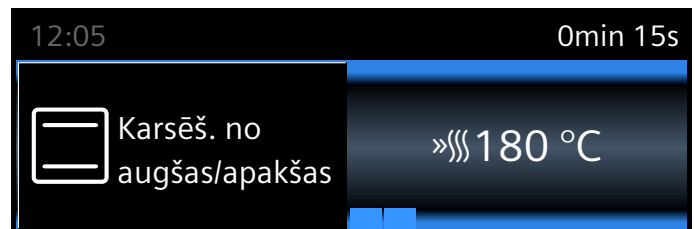

Simbols »»» redzams blakus temperatūrai, kreisajā pusē. Temperatūras kontroles atzīme sāk aizpildīties.

Kad ātrā uzkaršēšana beidzas, atskan signāls. Simbols »»» nodziest. Ievietojiet ēdienu gatavošanas nodalījumā.

Norādījumi



- Iestatītais ilgums tūlīt pēc ieslēgšanas sāk atskaiti neatkarīgi no ātrās uzkaršēšanas.
- Ātrās uzkaršēšanas laikā ar taustiņu [i] var noskaidrot pašreizējo gatavošanas nodalījuma temperatūru.

Atcelšana

Nospiediet taustiņu »»». Simbols »»» displejā nodziest.

Laika funkcijas

Jūsu ierīcei ir dažādas laika funkcijas.



Laika funkcija	Lietojums
 Taimeris	Taimeris darbojas kā grozāms pulkstenis. Pēc iestatītā laika atskaites beigām atskan signāls.
 Ilgums	Pēc iestatītā ilguma beigām atskan signāls. Ierīce automātiski izslēdzas.
 Beigu laiks	Iestatiet ilgumu un beigu laiku. Ierīce automātiski ieslēdzas tā, ka darbības režīms ir pabeigts vēlamajā laikā.

Norādījumi

- Darbības ilgumam līdz vienai stundai var iestatīt precīzas minūtes. Ja darbības ilgums ir garāks par vienu stundu, iestatīšanu var veikt pa 5 minūšu soļiem.
- Atkarībā no tā, kurā virzienā grozāmo izvēles slēdzi pagriež vispirms, parādās ilguma sākotnējā ieteicamā vērtība: pa kreisi 10 minūtes, pa labi 30 minūtes.
- Laika funkcijas beigās atskan skaņas signāls un statusa joslā redzams "Pabeigts".
- Ar taustiņu  starplaikā varat nolasīt informāciju, kura tad uz īsu brīdi parādās displejā.

Taimeris



Taimeri varat iestatīt jebkurā laikā, arī tad, ja ierīce ir izslēgta. Tas darbojas paralēli citiem laika iestatījumiem un tam ir atsevišķs signāls. Jūs dzirdēsiet, vai izslēdzas taimeris vai beidzies iestatītais ilgums. Maksimāli var iestatīt 24 stundas.

1. Nospiediet taustiņu . Atveras taimera lauks.
2. Ar grozāmo izvēles slēdzi iestatiet taimera laiku. Pēc dažām sekundēm taimeris sāk darboties. Taimera simbols  un laika atskaite redzama statusa joslas kreisajā pusē.



Pēc iestatītā laika beigām

Atskan signāls. Displejā redzams "Taimera laiks beidzies". Nospiežot taustiņu , signāla skaņu var izslēgt iepriekš.

Taimera laika pārtraukšana

Ar taustiņu  atveriet laika funkciju izvēlni un atiestatiet laiku. Aizveriet izvēlni ar taustiņu .

Taimera laika mainīšana

Ar taustiņu  atveriet laika funkciju izvēlni un ar grozāmo izvēles slēdzi dažū sekunžu laikā izmainiet taimera laiku. Ar taustiņu  startējiet taimeri.

Ilgums

Iestatot ēdiena gatavošanas ilgumu (gatavošanas laiku), tam beidzoties, darbība automātiski beidzas. Cepeškrāsns vairs nekarsē.

Nosacījums: ir iestatīts karsēšanas veids un temperatūra.

Piemērs: iestatījums 4D-karstais gaiss, 180 °C, ilgums 45 minūtes.

1. Nospiediet taustiņu . Atveras laika funkciju izvēlne.

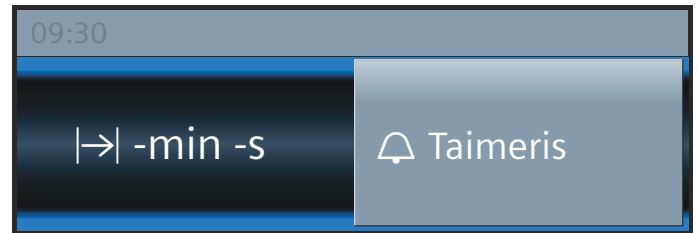

2. Ar grozāmo slēdzi iestatiet ilgumu.

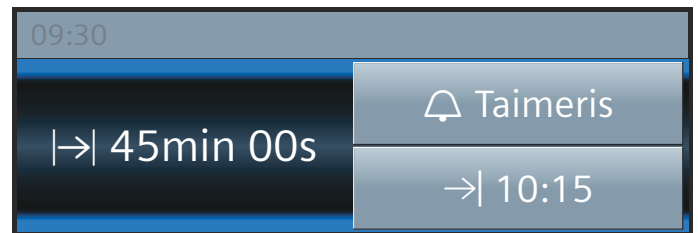

3. Palaidiet ar taustiņu „start/stop”. Ilguma  atskaite redzama statusa joslā.

Darbības ilgums ir beidzies

Atskan signāls. Cepeškrāsns vairs nekarsē. Stausa joslā redzams "Pabeigts". Signālu var izslēgt iepriekš, nospiežot taustiņu .

Gatavošanas ilguma atcelšana

Ar taustiņu  atveriet laika funkciju izvēlni. Atiestatiet ilgumu. Rādījums pārslēdzas uz iestatīto karsēšanas veidu un temperatūru.

Gatavošanas ilguma mainīšana

Ar taustiņu  atveriet laika funkciju izvēlni. Ar grozāmo izvēles slēdzi mainiet ilgumu.

Beigu laiks

Ja pārceļat beigu laiku uz vēlāku, lūdzu, ņemiet vērā, ka pārtika, kas ātri bojājas, nedrīkst pārāk ilgi atrasties gatavošanas nodaļumā.

Nosacījums: iestatītais darba režīms nav uzsākts. Ir iestatīts ilgums. Laika funkciju izvēlne  ir atvērta.

Piemērs attēlā: ēdiens tiek ievietots gatavošanas telpā ap plkst. 9.30. Gatavošanas laiks ilgst 45 minūtes, un ēdiens ir gatavs plkst. 10.15. Taču jūs vēlaties, lai tas būtu gatavs plkst. 12.45.

1. Nospiediet uz lauka "Beigu laiks ". Tiek rādīts beigu laiks.

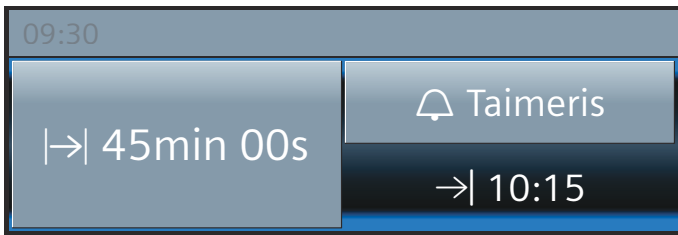

2. Ar grozāmo slēdzi varat iestatīt vēlāku beigu laiku.

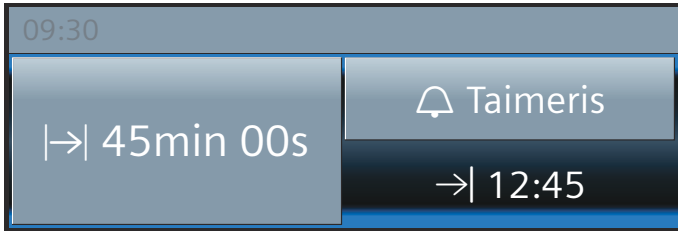

3. Apstipriniet ar taustiņu „start/stop”.

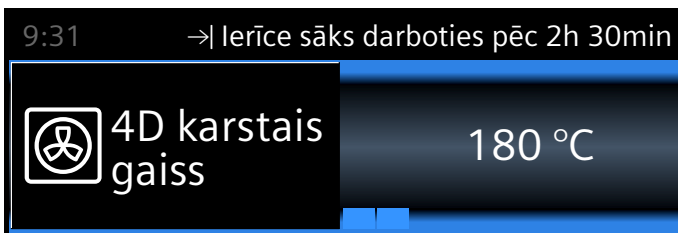

Cepeškrāsns ir gaidīšanas režīmā. Darba režīms ieslēdzas vajadzīgajā brīdī. Statusa joslā redzama ilguma atskaite.

Darbības ilgums ir beidzies

Atskan signāls. Cepeškrāsns vairs nekarsē. Stausa joslā redzams "Pabeigts". Signālu var izslēgt iepriekš, nospiežot taustiņu ☹.

Beigu laika rediģēšana

To iespējams izdarīt, kamēr cepeškrāsns ir gaidīšanas pozīcijā. Atveriet laika funkciju izvēlni ar taustiņu ☹, nospiediet uz "Beigu laiks →|" un ar grozāmo izvēles slēdzi rediģējiet beigu laiku. Aizveriet izvēlni ar taustiņu ☹.

Beigu laika atcelšana

To iespējams izdarīt, kamēr cepeškrāsns ir gaidīšanas pozīcijā. Šim nolūkam ar taustiņu ☹ atveriet laika funkciju izvēlni. Nospiediet uz "Beigu laiks →|" un ar grozāmo slēdzi atiestatiet beigu laiku. Uzreiz kļūst redzama ilguma atskaite.

Bērnu aizsardzības sistēma

Lai bērni ierīci netīšām neieslēgtu vai nemainītu iestatījumus, ierīcei ir bērnu drošības funkcija.

Vadības lauks tiek bloķēts, un nevar veikt iestatīšanu. Ierīci var tikai izslēgt, nospiežot taustiņu "on/off".

Aktivizēšana un deaktivēšana

Bērnu drošības funkciju var aktivizēt un deaktivēt ieslēgtai un izslēgtai ierīcei.

Turiet nospiestu taustiņu ☹ apm. 4 sekundes. Displejā redzams apstiprinājums un statusa joslā parādās simbols ☹.

Pamatiestatījumi

Ir piedāvāti dažādi iestatījumi ierīces optimālai un vienkāršai izmantošanai. Ja nepieciešams, iestatījumus iespējams mainīt.

Iestatījumu maiņa

1. Nospiediet taustiņu „on/off”.
2. Nospiediet taustiņu „menu”.
Atveras darbības režīmu izvēlne.
3. Izvēlieties darbības režīmu "Iestatījumi".
Parādās pirmais pamatiestatījums, un to var mainīt ar grozāmo izvēles slēdzi.
4. Nospiediet bultiņu >.
5. Ar grozāmo izvēles slēdzi mainiet vērtības.
6. Ar bultiņu > pāriet uz nākamo pamatiestatījumu.
7. Lai saglabātu, nospiediet taustiņu "menu".
Displejā parādās iespēja saglabāt vai atcelt.

Iestatījumu saraksts

Sarakstā redzami visi pamatiestatījumi un to izmaiņas iespējas. Atkarībā no ierīces aprīkojuma displejā redzami tikai tie iestatījumi, kas atbilst jūsu ierīcei.

Jūs varat mainīt tālāk aprakstītos iestatījumus.

Iestatījums	Izvēle
Valoda	Pieejamas citas valodas
Pulksteņa laiks	Laika iestatīšana
Datums	Pašreizējā datuma iestatīšana
Signāls	Īss (30 sek)
	Vidējs (1 min)
	Garš (5 min)
Skajums	Iestatāmas 5 pakāpes

Taustiņu tonis	Izslēgta (taustiņu tonis, izslēdzot un ieslēdzot ar "on/off", saglabājas) Izslēgta
Displeja spilgtums	Iestatāmas 5 pakāpes
Laika rādījums	Digitālais, ar datumu Analogais Izslēgts
Apgaismojums	Darbības režīms iesl. Darbības režīms izsl.
Automātiskā turpināšana	Aizverot durvis Neturpināt automātiski (nospiediet taustiņu „start/stop”)
Darbība pēc ieslēgšanas	Galvenā izvēlne Karsēšanas veidi Mikroviļņu funkcija Kombinēšana ar mikroviļņu funkciju Ēdieni*
Aptumšošana naktī	Izslēgta Izslēgta (displejs aptumšots laikā no 22:00 līdz 5:59)
Logotips	Rādījumi Nerādīt
Ventilatora inerces laiks	Ieteicams Minimālais
Brīvdienas režīms	Izslēgta Izslēgta
Rūpnīcas iestatījumi	Atiestatīt
*) pieejami, atkarībā no ierīces veida	

Norādījums: Valodas, taustiņu toņa vai displeja spilgtuma iestatījumu izmaiņas ir piemērotas uzreiz. Visi citi iestatījumi darbojas tikai pēc saglabāšanas.

Pulksteņa laika maiņa

Pulksteņa laiku var mainīt pamatiestatījumos.

Piemērs: pareizā laika nomaiņšana no vasaras uz ziemas laiku.

1. Nospiediet taustiņu „on/off”.
2. Nospiediet taustiņu „menu”.
Atveras darbības režīmu izvēlne.
3. Nospiediet uz "Iestatījumi”.
4. Ar bultiņu > pārejiet uz “Pulksteņa laiks”.
5. Ar grozāmo izvēles slēdzi mainiet pulksteņa laiku.
6. Nospiediet taustiņu „menu”.
Displejā parādās iespēja saglabāt vai atcelt.

Strāvas padeves pārtraukums

Pēc ilgāka strāvas padeves pārtraukuma displejā parādās iestatījumi pirmajai lietošanas reizei.

No jauna iestatiet valodu, pulksteņa laiku un datumu.

Mikroviļņu krāsns

Ar mikroviļņu funkciju ēdienu varat pagatavot, uzsildīt vai atkausēt īpaši ātri. Mikroviļņus varat lietot vienus pašus vai kombinēt tos ar karsēšanas veidu.

Lai izmantotu mikroviļņu funkciju pēc iespējas atbilstīgi, ievērojiet norādes uz traukiem un informāciju lietošanas tabulā, kas atrodas lietošanas pamācības beigās.

Trauki

Visi trauki nav piemēroti lietošanai mikroviļņu krāsnī. Lai uzsildītu ēdienu un nebojātu ierīci, izmantojiet tikai mikroviļņu krāsnij piemērotus traukus.

Piemēroti ir karstumizturīgie trauki no stikla, stikla keramikas, porcelāna, keramikas vai karstumizturīgas plastmasas. Šie materiāli neaiztur mikroviļņus. Varat izmantot arī keramikas traukus, ja tie ir pilnībā glazēti un tiem nav plīsuma vietu.

Jūs varat izmantot arī servēšanai paredzētus traukus. Tad ēdienu nevajadzēs pārlīkt citā traukā. Traukus ar zelta un sudraba rotājumu varat izmantot tikai tad, ja ražotājs garantē to piemērotību mikroviļņiem.

Gatavojot kombinētajā darbības režīmā, varat izmantot standarta metāla cepamās formas. Tad kūkas iespējams apbrūnināt arī no apakšas. Cita veida lietojumam metāla trauki nav piemēroti. Metāls aiztur mikroviļņus. Slēgtos metāla traukos ēdieni paliek auksti.

Uzmanību!

Dzirksteļu veidošanās: metālam, piem., karotei glāzē, ir jāatrodas vismaz 2 cm attālumā no gatavošanas telpas sienām un durvju iekšpusēs. Dzirksteles var sabojāt durvju iekšējo stiklu.

Trauku pārbaude

Nekad neieslēdziet mikroviļņu krāsni, ja tajā nav ievietots ēdiens. Vienīgais izņēmums ir īsa trauku pārbaude.

Ja nezināt, vai jūsu trauki ir piemēroti mikroviļņiem, veiciet tālāk minēto pārbaudi.

1. Gatavošanas telpā uz 30 līdz 60 sekundēm ievietojiet tukšu trauku un ieslēdziet maksimālo jaudu.
2. Palaikam pārbaudiet trauka temperatūru. Traukam jāpaliek aukstam vai siltam.

Ja trauks kļūst karsts vai rodas dzirksteles, tas nav piemērots. Pārtrauciet pārbaudi.

⚠ Brīdinājums – Apagegumu risks!

Darba režīma darbības laikā pieejamās detaļas kļūst karstas. Nepieskarieties karstām detaļām. Neļaujiet krāsns tuvumā atrasties bērniem.

Piegādes komplektācijā iekļautie piederumi

Darbības režīmam ar mikroviļņu funkciju piemērots ir tikai piegādes komplektācijā iekļautais režģis.

Universālā pannā vai cepamā plātī var veidot dzirksteles, un tas var bojāt gatavošanas telpu.

Darbības režīmam kopā ar mikroviļņu funkciju vai darbības režīmā „Ēdieni” varat izmantot arī universālo pannu, cepamo plāti vai citu piegādes komplektācijā iekļauto piederumu.

Darbības režīmā ar mikroviļņu funkciju piederumu vislabāk ievietot 1. ievietošanas augstumā, ja nav norādīts citādi.

Mikroviļņu jauda

Iespējams iestatīt 5 dažādus mikroviļņu jaudas iestatījumus.

Jauda	Ēdiens	Maksimālais ilgums
90 V	maigu produktu atkausēšanai	1 stunda un 30 min
180 V	atkausēšanai un turpmākai gatavošanai	1 stunda un 30 min
360 V	gaļas sautēšanai un maigu ēdienu uzsildīšanai	1 stunda un 30 min
600 V	ēdienu uzkaršēšanai un gatavošanai	1 stunda un 30 min
1000 V	šķidrums uzkaršēšanai	30 min

Mikroviļņu funkcijas kopā ar karsēšanas veidu iestatīšana

Ne visus karsēšanas veidus ir iespējams kombinēt ar mikroviļņu funkciju. Iespējams iestatīt mikroviļņu jaudu no 90 W līdz 360 W. Piemēroti karsēšanas veidi:

	4D karstais gaiss
	Karsēšana no augšas/apakšas
	grilēšana ar cirkulējošo gaisu
	Grilēšana, liels apjoms
	Grilēšana, neliels apjoms

- Nospiediet taustiņu „menu”. Atveras darbības režīmu izvēlne.
- Izvēlieties lauku „Kombinēšana ar mikroviļņu funkciju”. Tiek piedāvāts karsēšanas veids, temperatūra, mikroviļņu jaudas iestatījumi un ilgums.
- Nospiediet attiecīgo lauku un ar grozāmo izvēles slēdzi iestatiet vēlamu vērtību.
- Palaidiet ar taustiņu „start/stop”. Ir redzama gatavošanas laika atskaite.

Vērtību varat mainīt jebkurā laikā. Nospiediet uz attiecīgā lauka un ar grozāmo izvēles slēdzi mainiet vērtības.

Darbības ilgums ir beidzies

Atskan signāls. Mikroviļņu darbības režīms ir beidzies. Displejā redzams I→I 0min 00s un statusa joslā parādās „Pabeigts”. Skaņas signālu var izslēgt iepriekš,

nospiežot taustiņu .

Ja vēlaties iestatīt mikroviļņu jaudu vēlreiz, nospiediet uz attiecīgā lauka un ievadiet ilgumu. Tiek palaists darbības režīms.

Darbības režīma apturēšana

Nospiediet taustiņu „start/stop”: cepeškrāsns darbība tiek pauzēta. Atkal nospiežot taustiņu „start/stop”, darbība turpinās.

Atverot ierīces durvis: darbība tiek pārtraukta.

Aizverot ierīces durvis: darbība turpinās.

Darba režīma pārtraukšana

Nospiediet taustiņu „on/off”.

Mikroviļņu krāsns iestatīšana

Lai sasniegtu optimālu rezultātu, izmantojot mikroviļņu funkciju, režīmi vienmēr ievietojiet 1. ievietošanas augstumā.

- Nospiediet taustiņu „menu”. Atveras darbības režīmu izvēlne.
- Izvēlieties lauku „Mikroviļņu funkcija”. Tiek piedāvāti mikroviļņu jaudas iestatījumi un ilgums.
- Ar grozāmo izvēles slēdzi noregulējiet mikroviļņu jaudu un/vai ilgumu.
- Palaidiet mikroviļņu funkciju ar taustiņu „start/stop”. Ir redzama gatavošanas laika atskaite.

Vērtību varat mainīt jebkurā laikā. Nospiediet uz attiecīgā lauka un ar grozāmo izvēles slēdzi mainiet vērtības.

Darbības ilgums ir beidzies

Atskan signāls. Mikroviļņu darbības režīms ir beidzies. Displejā redzams I→I 0min 00s un statusa joslā parādās „Pabeigts”. Skaņas signālu var izslēgt iepriekš, nospiežot taustiņu .

Ja vēlaties iestatīt mikroviļņu jaudu vēlreiz, nospiediet uz attiecīgā lauka un ievadiet ilgumu. Tiek palaists darbības režīms.

Darbības režīma apturēšana

Nospiediet taustiņu „start/stop”: cepeškrāsns darbība tiek pauzēta. Atkal nospiežot taustiņu „start/stop”, darbība turpinās.

Atverot ierīces durvis: darbība tiek pārtraukta. Pēc durvju aizvēršanas nospiediet taustiņu „start/stop”. Darbības režīms turpinās.

Darba režīma pārtraukšana

Nospiediet taustiņu „on/off”.

Žāvēšana

Ar žāvēšanas funkciju gatavošanas telpa tiek uzsildīta un mitrums gatavošanas telpā iztvaiko. Pēc katras mikroviļņu funkcijas izmantošanas ieslēdziet žāvēšanas funkciju.

- Nospiediet taustiņu „menu”. Atveras darbības režīmu izvēlne.

- Izvēlieties darbības režīmu „Žāvēšanas funkcija”.
- Palaidiet ar taustiņu „start/stop”.
- Žāvēšana tiek sākota, un pēc 10 minūtēm tā automātiski izslēdzas.

Atveriet ierīces durvis uz 1-2 minūtēm, lai no gatavošanas telpas iztvaiko liekais mitrums.

Brīvdienas režīms

Jūs varat iestatīt gatavošanas laiku līdz 74 stundām, izmantojot brīvdienas režīmu. Ēdieni gatavošanas telpā būs silti bez nepieciešamības ieslēgt vai izslēgt ierīci.

Brīvdienas režīma startēšana

Nosacījums: pamatiestatījumos ir aktivizēts "Brīvdienas režīms ieslēgts". → "Pamatiestatījumi" 15. lappusē

Gatavošanas nodalījums uzkarst režīmā "Karsēšana no augšas/apakšas" ar temperatūru no 85 °C līdz 140 °C.

- Nospiediet taustiņu „on/off”.
Displejā parādās ieteicamais karsēšanas veids un temperatūra.
- Pagrieziet grozāmo izvēles slēdzi pa kreisi un izvēlieties karsēšanas veidu "Brīvdienas režīms".
- Nospiediet uz ieteicamās temperatūras un ar grozāmo slēdzi iestatiet temperatūru.
- Ar taustiņu  atveriet laika funkciju izvēlni un nospiediet uz lauka "Ilgums".
Tiek piedāvātas 25:00 stundas.
- Ar grozāmo izvēles slēdzi iestatiet vajadzīgo ilgumu.
- Palaidiet ar taustiņu „start/stop”.
Statusa joslā redzama ilguma atskaite.

Darbības ilgums ir beidzies

Atskan signāls. Cepeškrāsns vairs nekarsē. Statusa joslā redzams uzraksts "Pabeigts".

Beigu laika pārceļšana

Beigu laika pārceļšana uz vēlāku laiku nav iespējama.

Brīvdienas režīma atceļšana

Nospiediet taustiņu „on/off”. Visi iestatījumi tiek dzēsti. Varat iestatīt jaunus datus.

Tīrīšanas līdzekļi

Ja veiksiet rūpīgu apkopi un tīrīšanu, jūsu ierīce ilgi saglabāsies skaista un darbosies nevainojami. Kā pareizi veikt ierīces apkopi un tīrīšanu – aprakstīts tālāk.

Piemēroti tīrīšanas līdzekļi

Lai nesabojātu dažādās virsmas, lietojot nepareizus tīrīšanas līdzekļus, lūdzu, ievērojiet tabulā sniegto informāciju. Atkarībā no ierīces tipa, visi ieraksti var neattiekties uz jūsu ierīci.

Uzmanību!

Virsmas bojājumi

Neizmantojiet:

- asus vai abrazīvus tīrīšanas līdzekļus;
- tīrīšanas līdzekļus ar augstu alkohola saturu;
- cietus stieplu tīrītājus vai sūkļus;
- augstspiediena vai tvaika tīrītājus;
- karstās tīrīšanas īpašos līdzekļus.

Jaunas sūkļveida drānas pirms lietošanas rūpīgi izmazgājiet.

Padoms: Īpaši piemērotus tīrīšanas un kopšanas līdzekļus iespējams iegādāties klientu apkalpošanas dienestā. Ievērojiet attiecīgā ražotāja norādes.

Brīdinājums – Apdegumu risks!

Ierīce ļoti sakarst. Neaiztieciot ar rokām karstas gatavošanas telpas iekšējās virsmas vai sildelementus! Vienmēr ļaujiet ierīcei atdzist. Neļaujiet bērniem tuvoties ierīcei.

Zona	Tīrīšana
Ierīces ārpusē	
Nerūsējoša tērauda priekšdaļa	Karsts mazgāšanas līdzekļa šķīdums. Tīriet ar mazgāšanas drānu un noslaukiet ar mīkstu drānu. Nekavējoties notīriet kaļķa, tauku, cietes un olbaltuma traipus. Zem šādiem traipiem var veidoties rūsa. Klientu apkalpošanas dienestā vai specializētos veikalos var iegādāties īpašus nerūsējošā tērauda kopšanas līdzekļus, kas piemēroti siltu virsmu tīrīšanai. Ar mīkstu drānu uzdziediet plānu kārtu kopšanas līdzekļa.
Plastmasa	Karsts mazgāšanas līdzekļa šķīdums. Tīriet ar mazgāšanas drānu un noslaukiet ar mīkstu drānu. Neizmantojiet stikla tīrīšanas līdzekļus vai stikla skrāpi.
Krāsotas virsmas	Karsts mazgāšanas līdzekļa šķīdums. Tīriet ar mazgāšanas drānu un noslaukiet ar mīkstu drānu.
Vadības panelis	Karsts mazgāšanas līdzekļa šķīdums. Tīriet ar mazgāšanas drānu un noslaukiet ar mīkstu drānu. Neizmantojiet stikla tīrīšanas līdzekļus vai stikla skrāpi.

Durvju stikla plāksnes	Karsts mazgāšanas līdzekļa šķīdums. Tīriet ar mazgāšanas drānu un noslaukiet ar mīkstu drānu. Neizmantojiet stikla skrāpi vai metāla mazgāšanas sūkli.
Durvju rokturis	Karsts mazgāšanas līdzekļa šķīdums. Tīriet ar mazgāšanas drānu un noslaukiet ar mīkstu drānu. Ja atkaļķošanas līdzeklis nokļūst uz durvju roktura, nekavējoties to notīriet. Citādi radīsies traipi, kurus nebūs iespējams notīrīt.
Ierīces iekšpuse	
Emaljētās un pašattīrīšanās virsmas	Ņemiet vērā norādījumus tabulas pielikumā par gatavošanas telpas virsmām.
Gatavošanas telpas apgaismojuma stikla pārsegs	Karsts mazgāšanas līdzekļa šķīdums. Tīriet ar mazgāšanas drānu un noslaukiet ar mīkstu drānu. Ja ir lieli netīrumi, izmantojiet cepeškrāsns tīrīšanas līdzekļus.
Durvju blīvējums Nenoņemiet!	Karsts mazgāšanas līdzekļa šķīdums. Tīriet ar mazgāšanas drānu. Neberziet.
Durtiņu pārseguma panelis no nerūsējošā tērauda	Nerūsējošā tērauda tīrīšanas līdzeklis Ievērojiet ražotāja sniegtos norādījumus. Neizmantojiet nerūsējošā tērauda tīrīšanas līdzekļus. Noņemiet durvju pārsegu, lai no notīrītu.
Nerūsējošā tērauda durvju apmales	Nerūsējošā tērauda tīrīšanas līdzeklis Ievērojiet ražotāja sniegtos norādījumus. Ar to iespējams noņemt krāsojumus. Neizmantojiet nerūsējošā tērauda tīrīšanas līdzekļus.
Statīvs	Karsts mazgāšanas līdzekļa šķīdums. Iemērciet un tīriet ar drānu vai suku.
Izbīdīšanas sistēma	Karsts mazgāšanas līdzekļa šķīdums. Tīriet ar mazgāšanas drānu vai suku. Nenotīriet izvilšanas vadotņu smērvielu, tās ieteicams tīrīt iebīdītās. Nemazgājiet trauku mazgājamā mašīnā.
Piederumi	Karsts mazgāšanas līdzekļa šķīdums. Iemērciet un tīriet ar drānu vai suku. Lielus netīrumus tīriet ar metāla mazgāšanas sūkli.

Norādījumi

- Nelielas krāsu atšķirības ierīces priekšējā daļā ir materiālu atšķirību dēļ – stikls, plastmasa vai metāls.
- Svītru ēnas uz durvju plāksnēm ir gatavošanas telpas apgaismojuma gaismas spēle.
- Ļoti augstā temperatūrā emalja apdeg. Tāpēc nedaudz mainās krāsa. Tā ir ierasta parādība, kas neietekmē funkcijas.
Plāno paplāšu malas nevar pilnīgi pārklāt ar emalju. Tādēļ tās var būt raupjas. Tas neietekmē aizsardzību pret koroziju.

Gatavošanas telpas virsmas

Gatavošanas telpas aizmugures siena ir pašattīroša. To var noteikt pēc raupjās virsmas.

Pamatne, augšpuse un sānu daļas ir emaljētas un to virsma ir gluda.

Emaljētu virsmu tīrīšana

Tīriet gludās emaljētās virsmas ar karstu mazgāšanas līdzekļa šķīdumu vai etiķūdeni un skalošanas drāniņu. Nosusiniet ar mīkstu drānu.

Piedegušas ēdienu paliekas notīriet ar mitru drānu un mazgāšanas līdzekļa šķīdumu. Noturīgus netīrumus tīriet ar metāla mazgāšanas sūkli vai lietojiet cepeškrāsns tīrīšanas līdzekli.

Pēc tīrīšanas atstājiet gatavošanas telpu atvērtu, lai tā varētu izžūt.

Norādījums: Pārtikas produktu paliekas var radīt baltus nosēdumus. Tie ir nekaitīgi un neietekmē ierīces funkcionalitāti. Ja nepieciešams, nosēdumus varat notīrīt ar citronskābi.

Pašattīrošo virsmu tīrīšana

Pašattīrošās virsmas ir pārklātas ar matētu porainas keramikas kārtu. Ierīces darbības laikā šis slānis uzsūc un noārda cepšanas laikā radušos šlakstus.

Kad pašattīrošās virsmas vairs pietiekami netīrās un parādās tumši plankumi, virsmas var notīrīt ar karsēšanu.

Iestatīšana

Pirms tam izņemiet piederumus, vadotnes un statīvus no gatavošanas telpas. Notīriet gludās emaljas virsmas gatavošanas telpā, ierīces durvis un gatavošanas telpas apgaismojuma stikla pārsegu.

1. Iestatiet karsēšanas veidu 4D karstais gaiss.
2. Iestatiet maksimālo temperatūru.
3. Startējiet darbības režīmu un ļaujiet darboties vismaz 1 stundu.

Keramikas slānis tiek atjaunots.

Kad gatavošanas telpa ir atdzisusi, notīriet brūnganos vai baltos netīrumus ar ūdeni un mīkstu sūkli.

Norādījums: Darbības režīma laikā uz virsmām var veidoties sarkanīgi plankumi. Tā nav rūsa, bet pārtikas produktu atlikumi. Šie plankumi nav bīstami veselībai un neierobežo pašattīrīšanās virsmu tīrīšanas spēju.

Uzmanību!

Neizmantojiet cepeškrāsns mazgāšanas līdzekļus pašattīrošajām virsmām. Iespējami virsmu bojājumi. Ja tomēr cepeškrāsns tīrīšanas līdzekļi nonāk uz šīm virsām, uzreiz notīriet ar ūdeni un sūkli. Neberziet un neizmantojiet skrāpējošus mazgāšanas priekšmetus.

Tīrības uzturēšana

Lai neveidotos noturīgi netīrumi, vienmēr turiet ierīci tīru un laicīgi notīriet netīrumus.

Padomi

- Pēc katras lietošanas reizes tīriet ierīci. Tā netīrumi nevar piedegt.

- Uzreiz notīriet kaļķa, tauku, cietes un olbaltuma traipus.
- Ļoti sulīgu kūku cepšanai izmantojiet universālo pannu.
- Izmantojiet cepšanai piemērotus traukus, piem., cepešpannu.

Statīvs

Ja veiksīt rūpīgu apkopi un tīrīšanu, jūsu ierīce ilgi saglabāsies skaista un darbosies nevainojami. Šeit uzzināsiet, kā iespējams izņemt un notīrīt statīvu.

Vadotņu izņemšana un ievietošana

⚠ Bīdīnājums – Apgaismes risks!

Vadotnes ļoti sakarst. Nepieskarieties karstām vadotnēm. Vienmēr ļaujiet ierīcei atdzist. Raugieties, lai ierīces tuvumā neatrastos bērni.

Statīvu izņemšana

1. Spiediet statīvu uz augšu (attēls 1)
2. un izceliet (attēls 2).

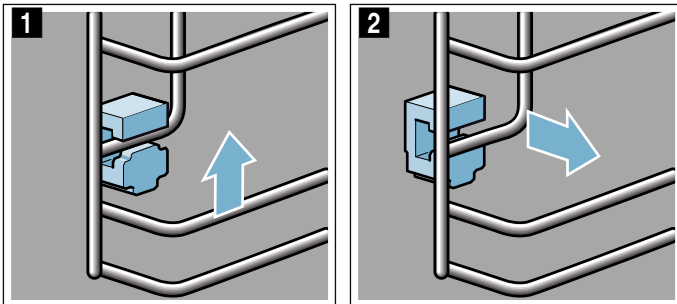

3. Pēc tam visu statīvu velciet uz augšu **a** un izņemiet aizmugurē **b** (attēls 3).

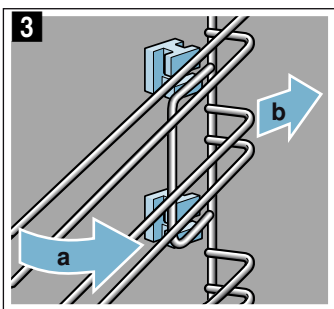

Notīriet statīvu ar mazgāšanas līdzekli un sūkli. Notīriet noturīgus netīrumus ar suku.

Stiprinājumu ievietošana

Ja, izņemot vadotnes, ir izkrituši stiprinājumi, tie ir jāievieto atpakaļ pareizā vietā.

1. Stiprinājumi priekšpusē un aizmugurē ir dažādi. (attēls 1).

2. Priekšpusē ievietojiet stiprinājumus ar āķīšiem augšpusē apaļajā caurumā **a**, novietojiet nedaudz slīpi, iekariet apakšpusē un nolīmeņojiet **b** (attēls 2).

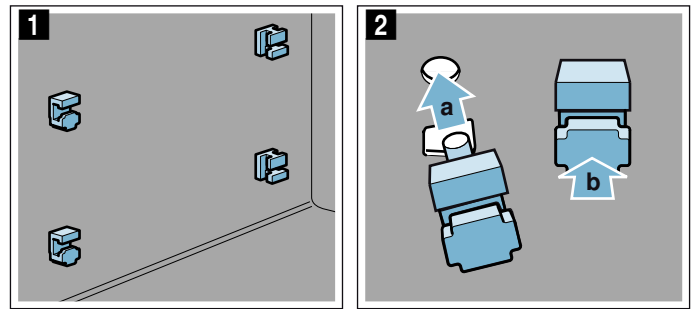

3. Aizmugurē stiprinājumus ar āķīšiem iekariet augšējā caurumā **a** un iespiediet apakšējā caurumā **b** (attēls 3).

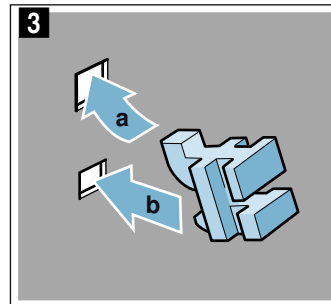

Statīvu ievietošana

Ievietošanas laikā raugieties, lai statīva augšpusē ir slīpā mala.

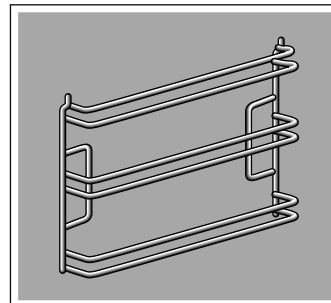

Statīvs tiek ievietots kreisajā un labajā pusē.

1. Ievietojiet statīvu slīpi augšpusē un apakšpusē **a** (attēls 1).
2. Pavelciet uz priekšu (attēls 2).

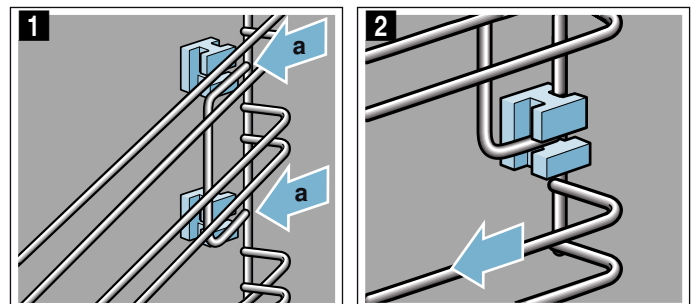

3. Tad nolieciet uz priekšu un ievietojiet (attēls **3**)
4. un nospiediet uz leju (attēls **4**).

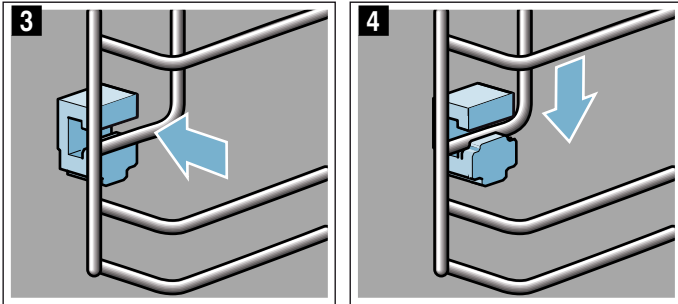

Ierīces durvis

Ja veiksīt rūpīgu apkopi un tīrīšanu, jūsu ierīce ilgi saglabāsies skaista un darbosies nevainojami. Šeit uzzināsiet, kā iespējams notīrīt ierīces durvis.

Durvju pārsega noņemšana

Durvju pārsega nerūsējošā tērauda ieliktnis var iekrāsoties. Lai rūpīgi notīrītu ierīci, noņemiet pārsegu.

1. Paveriet ierīces durvis.
2. Uzspiediet uz slēdžiem abos pārsega sānos (attēls **1**).
3. Noņemiet pārsegu (attēls **2**).
Piesardzīgi aizveriet ierīces durvis.

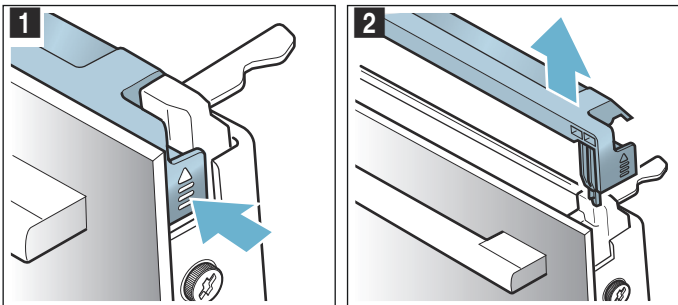

Norādījums: Notīriet pārsega nerūsējošā tērauda ieliktni ar nerūsējošā tērauda tīrīšanas līdzekli. Pašu durvju pārsegu notīriet ar ūdeni, kam pievienots neliels daudzums mazgāšanas līdzekļa, un mīkstu drānu.

4. Vēlreiz paveriet ierīces durvis. Uzlieciet un piespiediet pārsegu, līdz tas dzirdami fiksējas (attēls **3**).

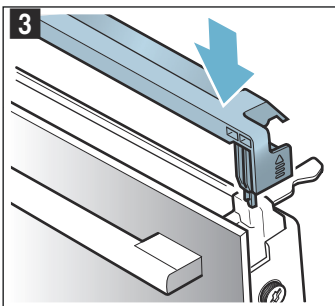

5. Aizveriet ierīces durvis.

Durvju stikla plāksņu izņemšana un ievietošana

Lai tīrīšana būtu vieglāka, no ierīces durvīm var izņemt stikla plāksnes.

Ierīces demontāža

1. Paveriet ierīces durvis.
2. Uzspiediet uz slēdžiem abos pārsega sānos (attēls **1**).
3. Noņemiet pārsegu (attēls **2**).

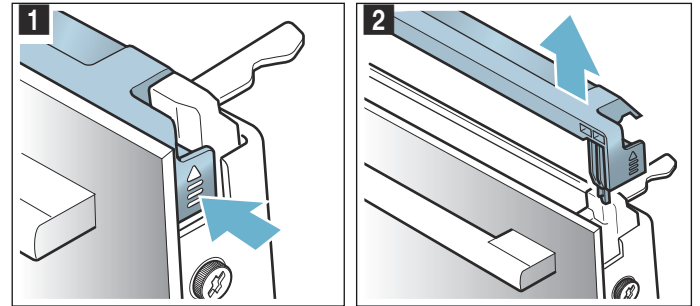

4. Atskrūvējiet skrūves ierīces durvju sānos un izņemiet tās (attēls **3**).
5. Aizverot ierīces durvis, iespiediet tajās vairākkārt salocītu virtuves dvieli (attēls **4**).
Izvelciet priekšējo plāksni uz augšu un nolieciet to uz līdzenas virsmas ar durvju rokturi uz leju.

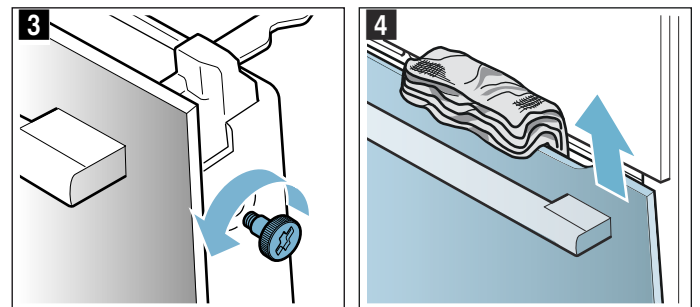

6. Atbrīvojiet abus stiprinājumus starplāksnes augšdaļā – nenoņemiet tos (attēls **5**). Pieturiet stikla plāksni ar roku. Izņemiet plāksni.

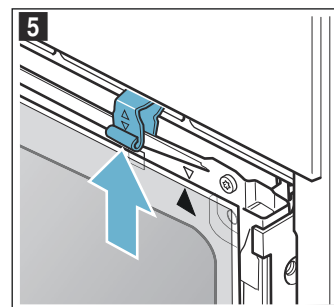

Tīriet stikla plāksnes ar stikla tīrīšanas līdzekli un mīkstu drānu.

⚠ Brīdinājums – Bīstami veselībai!

Atskrūvējot skrūves vaļīgāk, ierīces drošību vairs nevar garantēt. No ierīces var izplūst mikroviļņu enerģija. Nekad neatskrūvējiet skrūves.

Neatskrūvējiet četras melnās skrūves (attēls **6**).

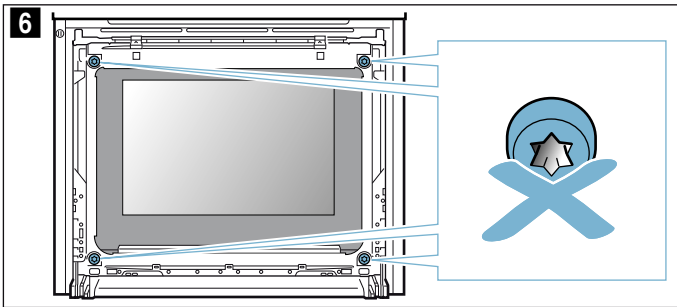

⚠ Brīdinājums – Savainošanās risks!

- Ja ierīces durvju stikls ir ieskrāpēts, tas var sasprāgt. Neizmantojiet stikla skrāpi, asus vai abrazīvus tīrīšanas līdzekļus.
- Šarnīri kustas katru reizi, kad atver vai aizver ierīces durvis, un tie var iestrēgt. Nekad nelieciet rokas pie šarnīriem.

Ierīces montāža

Ievietojot iekšējo plāksni, raugieties, lai bultiņa uz plāksnes būtu augšējā labajā stūrī un sakristu ar bultiņu uz metāla ietvara.

1. Ievietojiet starpplāksni apakšējā stiprinājumā (attēls **1**) un spiediet to uz augšu.
2. Nospiediet abus stiprinājumus uz leju (attēls **2**).

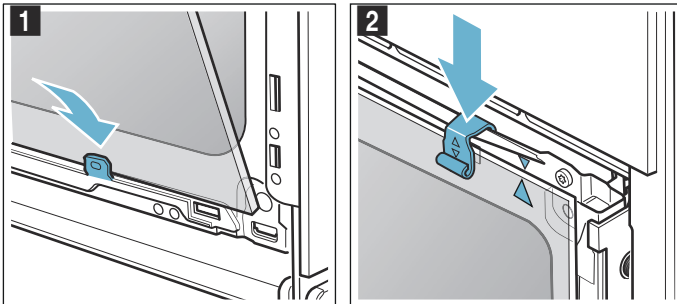

3. Ievietojiet priekšējo plāksni apakšējos stiprinājumos (attēls **3**).
4. Celiet priekšējo plāksni uz augšu, līdz abi āķi ir iepretim atvērumiem (attēls **4**).

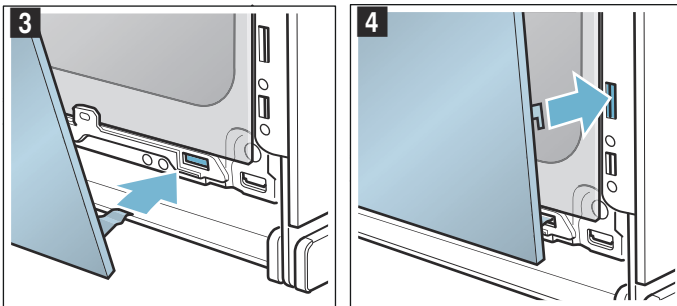

5. Piespiediet priekšējo plāksni uz leju, līdz tā dzirdami fiksējas (attēls **5**).
6. Vēlreiz paveriet ierīces durvis un izņemiet virtuves dvieļi.
7. Ieskrūvējiet abas skrūves durvju sānos.
8. Uzlieciet un piespiediet pārsegu, līdz tas dzirdami fiksējas (attēls **6**).

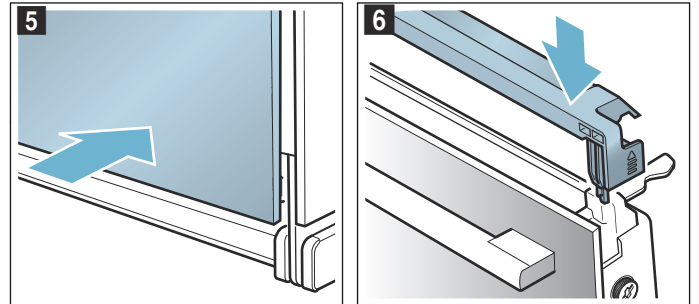

9. Aizveriet ierīces durvis.

Uzmanību!

Izmantojiet cepeškrāsni tikai tad, kad stikla plāksnes ir pareizi ievietotas.

Kā rīkoties bojājuma gadījumā?

Bieži vien traucējumu iemesli ir mazi. Pirms sazināšanās ar klientu apkalpošanas dienestu, lūdzu, mēģiniet novērst traucējumus saviem spēkiem, izmantojot tabulu.

Norādījums: Ja kāds ēdiens neizdodas tik labi kā iecerēts, apskatiet tabulu lietošanas instrukcijas beigās.

Traucējumu tabula

Ja ir kļūdu ziņojumi, kas sākas ar E, piem., E0111, izslēdziet un ieslēdziet ierīci. Ja ziņojums parādās atkal, izsauciet klientu apkalpošanas dienesta speciālistu.

Traucējums	Iespējamais iemesls	Norādījumi/pasākumi
Ierīce nedarbojas	Bojāts drošinātājs	Drošinātāju kārbā pārbaudiet, vai nav bojāts ierīces drošinātājs
	Strāvas padeves pārtraukums	Pārbaudiet, vai darbojas citas virtuves ierīces
Ar ieslēgto ierīci nevar strādāt, displejā redzams simbols 	Aktivizēta bērnu drošības funkcija.	Turiet nospiestu taustiņu  , līdz nodziest simbols 
Gatavošanas nodaļums nesilst un displejā redzams "Ieslēgts Demo režīms"	Ierīce ieslēgta demonstrācijas režīmā	Izslēdziet drošinātāju kastē uzstādīto drošinātāju un atkal ieslēdziet to pēc apm. 10 sekundēm. Ieslēdziet ierīci un izvēlieties iestatījumu "Demo režīms izslēgts".
Nedarbojas gatavošanas nodaļuma apgaismojums.	LED lampa bojāta	Izsauciet klientu apkalpošanas dienestu.

Pārsniegts maksimālais darbības ilgums

Ierīce darbības režīmu pabeidz automātiski, ja nav iestatīts darbības ilgums un iestatījums ilgāku laiku nav ticis mainīts.

Tas, kad tas notiek, ir atkarīgs no iestatītās temperatūras vai grilēšanas līmeņa.

Ierīce displejā ziņo, ka darbība automātiski tiek pabeigta. Pēc tam darbība tiek pārtraukta.

Lai izmantotu ierīci atkal, vispirms to izslēdziet. Pēc tam ierīci atkal ieslēdziet un iestatiet vēlamo darbības režīmu.

Padoms: Lai ierīce neizslēgtos nevēlamā brīdī, piem., ja ir ļoti ilgs gatavošanas laiks, iestatiet gatavošanas ilgumu. Ierīce darbojas, līdz beidzas iestatītais darbības ilgums.

Tur atradīsiet daudz padomu un norādījumu.
→ "Pārbaudīts mūsu pavāru studijā" 26. lappusē

Brīdinājums – Elektriskā trieciena risks!

Ja ierīce labota neprofesionāli, to lietot ir bīstami. Tikai kvalificēts mūsu klientu servisa tehniķis, kuru mēs esam apmācījuši, drīkst veikt remontu un bojātu pieslēguma vadu nomaiņu. Ja ierīce ir bojāta, izslēdziet vai atvienojiet to no elektriskās strāvas tīkla, vai izslēdziet drošinātāju kastē. Izsauciet klientu servisu.

Gatavošanas telpas spuldzes

Ierīces gatavošanas telpas apgaismojumu nodrošina vienai vai vairākas LED spuldzes.

Ja LED lampa vai tās cokols ir bojāti, sazinieties ar klientu apkalpošanas dienestu. Nenoņemiet spuldzes pārsegu.

Servisa dienests

Ja ierīce ir jāremontē, mūsu klientu apkalpošanas dienests ir jūsu rīcībā. Mēs vienmēr atradīsim piemērotu risinājumu, arī lai novērstu nevajadzīgus klientu apkalpošanas dienesta personāla apmeklējumus.

E numurs un FD numurs

Lai saņemtu pilnvērtīgu konsultāciju, zvanot uz klientu apkalpošanas dienestu, lūdzam norādīt produkta numuru (E nr.) un ražošanas numuru (FD nr.). Datu plāksnīti ar numuriem atradīsit, atverot ierīces durvis.



The diagram shows a rectangular label with a grid of small squares. It contains the following fields: E-Nr., FD, Z-Nr., and Type.

Lai šie dati būtu uzreiz pieejami, savas ierīces datus un klientu apkalpošanas dienesta tālruna numuru varat ierakstīt zemāk šeit.

E nr.	FD nr.
-------	--------

Klientu apkalpošanas dienests

Ievērojiet: ja ierīce ir lietota nepareizi, servisa tehniķa izsaukšana ir par maksu arī garantijas laikā.

Remonta uzdevums un konsultācijas traucējumu gadījumā

Visu valstu kontaktdatus Jūs atradīsit pielikumā esošajā tehniskā servisa dienestu sarakstā.

Paļaujieties uz ražotāja lietpratību. Tādējādi jūs varat būt drošs, ka remontdarbus veic apmācīti servisa tehniķi, kam pieejamas jūsu ierīcei paredzētas oriģinālās rezerves daļas.

Ēdieni

Ar darbības režīmu "Ēdieni" var pagatavot visdažādākos ēdienus. Ierīce izvēlas optimālāko iestatījumu Jūsu vietā.

Lai sasniegtu labu rezultātu, gatavošanas telpa nedrīkst būt par karstu izvēlētajam ēdienam. Ja temperatūra ir par augstu, displejā parādīsies ziņojums. Ļaujiet gatavošanas telpai atdzist un ieslēdziet atkārtoti.

Norādes par iestatījumiem

- Gatavošanas rezultātu nosaka pārtikas kvalitāte un gatavošanas trauka izmērs un veids. Optimālam gatavošanas rezultātam izmantojiet nevainojamus pārtikas produktus un gaļu ledusskapja temperatūrā. Lietojot saldētus produktus, izmantojiet pārtiku uzreiz no saldējamās ierīces.
- Dažiem ēdieniem tiek piedāvāta temperatūra, karsēšanas veids un gatavošanas laiks. Temperatūru un gatavošanas laiku varat pielāgot savām vajadzībām.
- Citiem ēdieniem parādīsies aicinājums norādīt svaru. Vienmēr norādiet kopējo svaru, ja vien ierīce nenorāda citādi. Tālāk ierīce pārņem laika un temperatūras iestatījumus. Iestatīt svaru ārpus paredzētās svara robežvērtības nav iespējams.
- Gatavojot ēdienus, kad temperatūru izvēlas ierīce, temperatūra var sasniegt 300 °C. Tāpēc raugieties, ka tiek izmantoti pietiekami karstumizturīgi trauki.
- Tiek piedāvātas norādes par traukiem, ievietošanas augstumu vai šķidruma pievienošanu, gatavojot gaļu. Dažiem ēdieniem gatavošanas laikā ir nepieciešama apgrīšana vai maisīšana. Tas tiek parādīts uz īsu brīdi pēc sākuma displeja. Vajadzīgajā brīdī tiek izmantots skaņas signāla atgādinājums.
- Norādes par piemērotiem traukiem vai dažādus padomus atradīsit lietošanas pamācības beigās. → "Pārbaudīts mūsu pavāru studijā" 26. lappusē

Mikroviļņu funkcija

Dažiem ēdieniem automātiski tiek iespējota mikroviļņu funkcija. Ar mikroviļņu palīdzību gandrīz uz pusi tiek saīsināts gatavošanas laiks. Ierīce norāda izmantot traukus, kas ir piemēroti mikroviļņiem. Nodaļā „Mikroviļņu funkcija” atradīsit norādes par piemērotiem traukiem. → "Mikroviļņu krāsns" 16. lappusē

Ēdiena izvēle

Ēdienu apraksti ir sakārtoti pēc vienotas sistēmas:

- kategorija;
- ēdiena veids;
- pagatavojamais ēdiens

Tabulā tālāk ir aprakstītas kategorijas un to ēdieni. Katram ēdienam ir nosaukti viens vai vairāki saistīti ēdieni.

Kategorijas	Pagatavojamie ēdieni
Kūkas	Kūkas veidnēs
	Kūkas uz cepamās plātes
	Mīklas izstrādājumi
	Plāceņi
Maize, maizītes	Maize
	Smalkmaizītes
Pīca, pikantās kūkas	Pīcas
	Pikantā kūka, sāļais pīrāgs
Sacepumi, suflē	Pikants sacepums; svaigas sastāvdaļas, gatavas sastāvdaļas
	Svaiga lazanja
	Kartupeļu sacepums, svaigas sastāvdaļas, 4 cm biezs
	Svaigs saldaiss sacepums
Sasaldēti produkti	Suflē porciju formiņās
	Pīcas
	Smalkmaizītes
	Sacepumi
	Kartupeļu izstrādājumi
Putnu gaļa	Putnu gaļa, zivis
	Vīsta
	Pīle, zoss
Gaļa	Tītars
	Cūkgaļa
	Liellopu gaļa
	Teļa gaļa
	Jēra gaļa
	Medījumu gaļa
Zivis	Gaļas ēdieni
	Zivis
Piedevas, dārzeņi	Zivs fileja
	Dārzeņi
	Kartupeļi
	Rīsi
Ēdienu atkausēšana	Graudaugi
	Maize, maizītes
	Kūkas
	Gaļa, putnu gaļa
	Zivis

Ēdienu iestatīšana

Jūs varat pilnībā pārskatīt izvēlētā ēdiena gatavošanas iestatījumus. Turpiniet spiest uz lauka „Tālāk”.

1. Nospiediet taustiņu „menu”.
Atveras darbības režīmu izvēlne.
2. Izvēlieties darbības režīmu „Ēdieni”.
Displejā parādās pirmā kategorija.
3. Ar grozāmo slēdzi izvēlieties vēlamo kategoriju.
4. Nospiediet uz lauka „Tālāk”.
5. Ar grozāmo slēdzi izvēlieties ēdienu.
6. Nospiediet uz lauka „Tālāk”.
7. Izvēlieties ēdienu ar grozāmo slēdzi.

Kad visi iestatījumi ir apstiprināti, startējiet režīmu ar taustiņu „start/stop”.

Iestatīšanas pabeigšana

Atskan signāls. Statusa joslā ir redzams uzraksts „Pabeigts”. Cepeškrāsns vairs nekarsē. Signālu var izslēgt iepriekš, nospiežot taustiņu ☹.

Ja neesat apmierināts ar gatavošanas rezultātu, varat vēlreiz pagarināt gatavošanas laiku. Nospiediet uz lauka „Cepšana zemā temp.”. Displejā redzams piedāvātais laiks, taču to var mainīt.

Ja esat apmierināts ar gatavošanas rezultātu, nospiediet pogu „Pabeigt”. Displejā parādās „Labu apetīti!”.

Iestatījuma pārtraukšana

Nospiediet taustiņu „on/off”. Visi iestatījumi tiek dzēsti. Varat iestatīt jaunus datus.

Pabeigšanas laika atlikšana

Atsevišķiem ēdieniem var atlikt pabeigšanas laiku. Skat. laika funkcijas par pabeigšanas laika atlikšanu.

→ "Laika funkcijas" 14. lappusē

Kad pabeigšanas laiks ir iestatīts, displejā mainās atlikušā laika rādījums. Statusa joslā redzams laiks, kad darbība ir pabeigta. Iestatījumus nav iespējams mainīt. Ņemiet vērā, ka pārtika, kas ātri bojājas, nedrīkst pārāk ilgi atrasties gatavošanas telpā.

Pārbaudīts mūsu pavāru studijā

Šeit sniegta plaša ēdienu izvēle un norādīti to gatavošanai piemēroti iestatījumi. Mēs jums sniegsim informāciju par to, kāds karsēšanas veids un temperatūra ir vispiemērotākā jūsu ēdienam. Jūs saņemsiet informāciju par atbilstošajiem piederumiem un to, kurā līmenī tie jāievieto. Jūs arī atradīsiet padomus par traukiem un ēdienu gatavošanu.

Norādījums: Gatavojot pārtikas produktus, gatavošanas telpā var veidoties liels daudzums ūdens tvaika.

Ierīce ir enerģiju taupoša un darbības laikā izdala tikai nedaudz siltuma. Augstās temperatūras atšķirības starp ierīces iekštelpu un ārpusi dēļ, uz durvīm, vadības lauka vai uz blakus mēbeļu virsmām var izveidoties kondensāts. Tā ir ierasta fizikāla parādība. Izmantojot iepriekšējo karsēšanu vai uzmanīgi atverot durvis, iespējams izvairīties no kondensāta veidošanās.

Silikona veidnes

Mēs iesakām izmantot tumšās metāla cepšanas veidnes optimālam gatavošanas rezultātam.

Ja tomēr izmantojat silikona veidnes, ievērojiet ražotāja norādes un izmantojiet ražotāja receptes. Silikona veidnes parasti ir mazākas par parastajām veidnēm. Turklāt var atšķirties daļu daudzumi un recepšu norādes.

Kūkas un cepumi

Ierīce piedāvā vairākus karsēšanas veidus, kas piemēroti kūku un cepumu pagatavošanai. Iestatījumu tabulā atradīsiet piemērotāko iestatījumu daudziem ēdieniem.

Ievērojiet arī norādes nodaļā par mīklas rūgšanu.

Izmantojiet tikai jūsu ierīces oriģinālos piederumus. Tie ir vispiemērotākie gatavošanas telpai un darbības režīmiem.

Cepšana kombinācijā ar mikroviļņiem

Cepot kombinācijā ar mikroviļņiem, gatavošanas laiku iespējams ievērojami saīsināt.

Vienmēr izmantojiet mikroviļņiem piemērotus karstumizturīgus traukus. Ņemiet vērā norādījumus par mikroviļņiem piemērotiem traukiem. → *"Mikroviļņu krāsns" 16. lappusē*

Kombinācijas režīmā varat izmantot parastās cepšanas veidnes no metāla. Ja starp restītēm un cepšanas veidni veidojas dzirksteles, pārbaudiet, vai veidne no ārpuses ir tīra. Mainiet veidnes novietojumu uz restītes. Ja tas nepalīdz, cepiet tālāk bez mikroviļņiem. Cepšanas laiks pagarinās.

Ja izmantojat veidnes no plastmasa, keramikas vai stikla, saīsiniet tabulā norādīto cepšanas laiku. No apakšpuses kūkas apbrūninās mazāk.

Cepšana kombinācijā ar mikroviļņiem ir iespējama tikai vienā līmenī.

Ievietošanas līmeņi

Izmantojiet norādītos ievietošanas līmeņus.

Cepšana vienā līmenī

Izmantojiet norādīto ievietošanas līmeni, cepot vienā līmenī.

- 1. līmenis

Cepšana divos līmeņos

Izmantojiet 4D karsto gaisu. Ēdieniem uz cepšanas paplātēm vai taisnstūra veidnēs, kas ievietoti cepeškrāsnī vienlaikus, nav jābūt gataviem vienā laikā.

- Universālā panna: 3. līmenis.
Cepšanas paplāte: 1. līmenis.
- Veidnes uz restītēm
Pirmās restītes: 3. līmenis.
Restītes 1. līmenī

Gatavojot vairākus ēdienus reizē, iespējams ietaupīt pat 45 % enerģijas. Izvietoiet veidnes blakus vai pamīšus vienu virs otras gatavošanas telpā.

Piederumi

Raugieties, vai izmantojat piemērotus piederumus un vai ieviejojat piederumus gatavošanas telpā pareizi.

Restītes

Ieviejojiet restītes, lai uzraksts „Microwave” būtu pret ierīces durvīm, bet izliekums – uz leju.

Universālā panna vai cepšanas paplāte

Ieviejojiet universālo pannu vai cepšanas paplāti uzmanīgi līdz atdurei, ar slīpo malu pret ierīces durvīm.

Lai gatavošanas telpa nekļūtu netīra, pārplūstot sulai, sulīgas kūkas cepiet universālajā pannā.

Cepšanas veidnes

Vispiemērotākās ir tumšās metāla cepšanas veidnes.

Lietojot gaišās metāla cepšanas veidnes, keramikas un stikla veidnes, cepšanas laiks pagarinās un cepumi apbrūninās nevienmērīgi.

Cepampapīrs

Izmantojiet tikai tādu cepampapīru, kas ir paredzēts izvēlētajai temperatūrai. Vienmēr izgrieziet cepampapīra loksnī atbilstīgā izmērā.

Ieteiktās iestatījumu vērtības

Tabulā atrodami optimālie karsēšanas veidi dažāda veida cepumu gatavošanai. Temperatūra un cepšanas ilgums ir atkarīgi no mīklas daudzuma un veida. Tāpēc norādīti arī iestatījumu veidi. Vispirms mēģiniet cept, izmantojot zemākās vērtības iestatījumu. Zemākā temperatūrā pārtika apbrūninās vienmērīgāk. Ja nepieciešams, nākamreiz palieliniet iestatījumu.

Norādījums: Cepšanas ilgumu var saīsināt, izmantojot lielāku temperatūru. Kūkas vai cepumi ir gatavi tikai no ārpuses, bet nav izcepušies pilnībā.



Tabulā norādītās vērtības attiecas uz ēdiena ievietošanu aukstā gatavošanas telpā. Tā ietaupāt pat 20 % enerģijas. Ja uzkaršējat cepeškrāsnī pirms cepšanas, saīsiniet norādīto cepšanas laiku par dažām minūtēm.





























Dažiem ēdieniem iepriekšēja karsēšana ir nepieciešama un norādīta tabulā.

Ja vēlaties gatavot pēc savas receptes, piemēram izmantojiet līdzīgus ēdienus tabulā. Papildu informāciju par gatavošanu atradīsiet iestatījumu tabulas pielikumā.

No gatavošanas telpas izņemiet piederumus, kurus neizmantojat. Tā ietaupāt pat 20 % enerģijas un sasniedzat optimālu gatavošanas rezultātu.

Izmantotais karsēšanas veids

-  4D karstais gaiss
-  Karsēšanas no aušas/apakšas
-  Picas gatavošana

Ēdiens	Piederumi/trauki	Ievietošanas augstums	Karsēšanas veids	Temperatūra °C	Mikroviļņu jauda vatos	Ilgums min.
Kūkas veidnēs						
Kūkas, vienkāršas	Apaļa/taisnstūra veidne	1		150-170	-	55-70
Kūkas, vienkāršas	Apaļa/taisnstūra veidne	1		160-180	90	30-40
Kūkas, maigas	Apaļa/taisnstūra veidne	1		150-170	-	60-80
Augļu kūka no biskvīta mīklas, maiga	Kēksu veidne	1		160-180	-	45-60
Augļu kūka no biskvīta mīklas, maiga	Kēksu veidne	1		170-190	90	35-45
Tortes pamatne no biskvīta mīklas	Kūkas pamatnes veidne	1		150-170	-	20-40
Augļu vai biezpiena kūka ar smilšu mīklas pamatni	Saliekamā veidne Ø 26 cm	1		160-170	-	65-85
Augļu vai biezpiena kūka ar smilšu mīklas pamatni	Saliekamā veidne Ø 26 cm	1		160-180	180	30-40
				100	-	20
Šveices kūkas	Picas plāts	1		200-220	-	40-50
Kūkas	Kūkas veidne, no melna metāla	1		190-210	-	25-40
Apaļa rauga mīklas kūka	Kēksu veidne	1		150-160	-	65-75
Rauga mīklas kūka saliekamajā veidnē	Saliekamā veidne Ø 28 cm	1		150-160	-	25-35
Biskvīta pamatne, 2 olas	Kūkas pamatnes veidne	1		170-180	-	20-30
Biskvīta torte, 3 olas	Saliekamā veidne Ø 26 cm	1		160-170*	-	25-35
Biskvīta torte, 6 olas	Saliekamā veidne Ø 28 cm	1		150-170*	-	30-50
Kūkas uz plāts						
Neraudzētas mīklas kūka ar pildījumu	Cepamā plāts	1		160-180	-	20-40
Neraudzētas mīklas kūkas, 2 līmeņos	Universālā panna un cepamā plāts	3+1		150-170	-	35-50
Smilšu mīklas kūkas ar sausu pildījumu	Cepamā plāts	1		180-200	-	25-30
Smilšu mīklas kūkas ar sausu pildījumu, 2 līmeņos	Universālā panna un cepamā plāts	3+1		150-170	-	40-55
Smilšu mīklas kūkas ar sulīgu pildījumu	Universālā panna	1		160-180	-	60-80
Šveices kūkas	Universālā panna	1		200-210	-	40-50
Rauga mīklas kūka ar sausu pildījumu	Cepamā plāts	1		160-180	-	15-25
Rauga mīklas kūkas ar sausu pildījumu, 2 līmeņos	Universālā panna un cepamā plāts	3+1		160-170	-	25-35
Rauga mīklas kūka ar sulīgu pildījumu	Universālā panna	1		180-200	-	30-45
Rauga mīklas kūkas ar sulīgu pildījumu, 2 līmeņos	Universālā panna un cepamā plāts	3+1		150-160	-	45-60
Pītā rauga mīklas maize, kliņģeris	Cepamā plāts	1		150-160	-	35-45
Biskvīta rulete	Cepamā plāts	1		190-210*	-	10-15
Kēkss, 500 g miltu	Universālā panna	1		150-160	-	50-60
* Iepriekš uzkarsējiet						
** 5 min. iepriekš uzkarsējiet, neizmantojot ātrās uzkarsēšanas funkciju						

Ēdiens	Piederumi/trauki	Ievietošanas augstums	Karsēšanas veids	Temperatūra °C	Mikrovilņu jauda vatos	Ilgums min.
Strūdele, salda	Universālā panna	1		170-180	-	40-60
Strūdele, saldēta	Cepamā plāts	1		190-210	-	30-45
Strūdele, saldēta	Universālā panna	1		200-220	90	20-25
Mazi konditorejas izstrādājumi						
Nelielas kūciņas	Cepamā plāts	1		160**	-	25-35
Nelielas kūciņas	Cepamā plāts	1		150**	-	20-30
Nelielas kūciņas, 2 līmeņos	Universālā panna un cepamā plāts	3+1		140**	-	30-40
Kēksiņi	Kēksiņu plāts	1		170-190	-	15-30
Kēksiņi, 2 līmeņos	Kēksiņu plātis	3+1		150-170*	-	20-30
Rauga mīklas cepumi	Cepamā plāts	1		160-170	-	30-40
Kārtainās mīklas izstrādājumi	Cepamā plāts	2		170-190*	-	20-45
Kārtainās mīklas izstrādājumi, 2 līmeņos	Universālā panna un cepamā plāts	3+1		170-190*	-	20-45
Plaucētās mīklas izstrādājumi	Cepamā plāts	1		200-220	-	30-45
Dāņu mīklas smalkmaizītes	Cepamā plāts	1		160-180	-	20-30
Plāceņi						
Smilšu cepumi	Cepamā plāts	1		150-160**	-	20-30
Smilšu cepumi	Cepamā plāts	1		140-150**	-	25-35
Plāceņi	Cepamā plāts	2		140-160	-	15-30
Plāceņi, 2 līmeņos	Universālā panna un cepamā plāts	3+1		130-150	-	20-35
Bezē	Cepamā plāts	2		80-90*	-	120-150
Bezē, 2 līmeņos	Universālā panna un cepamā plāts	3+1		80-90*	-	120-180
Mandeļu cepumi	Cepamā plāts	2		90-110	-	20-40
Mandeļu cepumi, 2 līmeņos	Universālā panna un cepamā plāts	3+1		90-110	-	20-40
* Iepriekš uzkaršējiet						
** 5 min. iepriekš uzkaršējiet, neizmantojot ātrās uzkaršēšanas funkciju						

Padomi cepšanai

Ja vēlaties pārbaudīt, vai kūka ir izcepusies.	Ar koka irbulīti ieduriet kūkas augstākajā vietā. Kad mīkla vairs nelīp pie irbulīša, kūka ir gatava.
Kūka saplok.	Nākamajā reizē izmantojiet mazāk šķidruma. Vai iestatiet par 10 grādiem zemāku temperatūru un pagariniet cepšanas laiku. Nemiet vērā receptē norādītās sastāvdaļas un gatavošanas norādes.
Kūka vidū ir biezāka nekā malās.	Ietaukoļiet tikai saliekamās formas pamatni. Pēc cepšanas kūku uzmanīgi atdaliet no veidnes malām ar nazi.
Augļu sula pārplūst.	Nākamajā reizē izmantojiet universālo pannu.
Mīklas izstrādājumi cepšanās laikā salīp.	Mīklas izstrādājumi jāizvieto cits no cita apm. 2 cm attālumā. Šādi mīklas izstrādājumiem būs pietiekami daudz vietas, lai skaisti izceptos un no visām pusēm kļūtu brūni.
Kūka ir pārāk sausa.	Iestatiet par 10 grādiem lielāku temperatūru un samaziniet cepšanas laiku.
Kūka ir pārāk gaiša.	Ja ievietošanas augstums un piederums ir pareizi, pagariniet cepšanas laiku vai paaugstiniet temperatūru.
Kūka augšpusē ir pārāk gaiša, bet apakšpusē pārāk tumša.	Nākamajā reizē ievietojiet vienu līmeni augstāk.
Kūka augšpusē ir pārāk tumša, bet apakšpusē pārāk gaiša.	Nākamajā reizē ievietojiet vienu līmeni augstāk. Izvēlieties zemāku temperatūru un pagariniet cepšanas laiku.
Formā vai veidnē ceptā kūka tālākajā daļā kļūst pārāk tumša.	Cepamo formu novietojiet nevis tieši pie aizmugures sienas, bet gan pa vidu uz piederumiem.
Kūka ir pārāk tumša.	Nākamajā reizē izvēlieties zemāku temperatūru un pagariniet cepšanas laiku, ja nepieciešams.

Gatavais ēdiens nav vienmērīgi apbrūninājies.	Izvēlieties nedaudz zemāku temperatūru. Gaisa cirkulāciju var ietekmēt arī pāri paplātes malai pārkāries cepamais papīrs. Vienmēr izgrieziet cepampapīra loksni atbilstīgā izmērā. Raugieties, lai cepšanas veidne neatrodas tieši pie gatavošanas telpas aizmugurējās sienas atveres. Cepot nelielus izstrādājumus, raugiet, lai tie būtu vienāda izmēra un biezuma.
Cepšana notikusi vairākos līmeņos. Augšējās paplātes konditorejas izstrādājumi ir tumšāki par apakšējās paplātes konditorejas izstrādājumiem.	Cepot vairākos līmeņos, vienmēr izmantojiet režīmu 4D karstais gaiss. Ēdieniem uz cepšanas paplātēm vai taisnstūra veidnēs, kas ievietoti cepeškrāsnī vienlaikus, nav jābūt gataviem vienā laikā.
Kūkas izskatās labi, bet nav izcepušās pilnībā.	Pievienojiet mazāk šķidrums un cepiet zemākā temperatūrā nedaudz ilgāk. Ja gatavojat kūkas ar sulīgu garnējumu, vispirms izcepiet pamatni. Apkaisiet to ar mandelēm vai rīvmaizi un pēc tam uzlieciet garnējumu.
Kūku apgāžot, tā neatdalās no formas.	Laujiet kūkai pēc cepšanas vēl 5–10 minūtes atdzist. Ja tā vēl arvien neatdalās, uzmanīgi atdaliel to ar nazi visapkārt gar malu. Kūku vēlreiz apgāziet un vairākas reizes pārklājiet formu ar slapju, aukstu drānu. Nākamajā reizē ietaukojiet veidni un apkaisiet ar rīvmaizi.

Maize un smalkmaizītes

Ierīce piedāvā vairākus karsēšanas veidus, kas piemēroti maizes un konditorejas izstrādājumu pagatavošanai. Iestatījumu tabulā atradīsiet piemērotāko iestatījumu daudziem ēdieniem.

Ievērojiet arī norādes nodaļā par mīklas rūgšanu.

Izmantojiet tikai jūsu ierīces oriģinālos piederumus. Tie ir vispiemērotākie gatavošanas telpai un darbības režīmiem.

Ievietošanas līmeņi

Izmantojiet norādītos ievietošanas līmeņus.

Cepšana vienā līmenī

Izmantojiet norādīto ievietošanas līmeni, cepot vienā līmenī.

- 1. līmenis

Cepšana divos līmeņos

Izmantojiet 4D karsto gaisu. Ēdieniem uz cepšanas paplātēm vai taisnstūra veidnēs, kas ievietoti cepeškrāsnī vienlaikus, nav jābūt gataviem vienā laikā.

- Universālā panna: 3. līmenis.
Cepšanas paplāte: 1. līmenis.
- Veidnes uz restītēm
Pirmās restītes: 3. līmenis.
Restītes 1. līmenī

Gatavojot vairākus ēdienus reizē, iespējams ietaupīt pat 45 % enerģijas. Izvietojiet veidnes blakus vai pamīšus vienu virs otras gatavošanas telpā.

Piederumi

Raugieties, vai izmantojat piemērotus piederumus un vai ieviejojat piederumus gatavošanas telpā pareizi.

Restītes

Ieviejojiet restītes, lai uzraksts „Microwave” būtu pret ierīces durvīm, bet izliekums – uz leju.

Universālā panna vai cepšanas paplāte

Ieviejojiet universālo pannu vai cepšanas paplāti uzmanīgi līdz atdurei, ar slīpo malu pret ierīces durvīm.

Cepšanas veidnes

Vispiemērotākās ir tumšas metāla cepšanas veidnes.

Lietojot gaišās metāla cepšanas veidnes, keramikas un stikla veidnes, cepšanas laiks pagarinās un cepumi apbrūninās nevienmērīgi.

Cepampapīrs

Izmantojiet tikai tādu cepampapīru, kas ir paredzēts izvēlētajai temperatūrai. Vienmēr izgrieziet cepampapīra loksni atbilstīgā izmērā.

Saldēti produkti

Neizmantojiet apledojušus saldētus produktus. Noņemiet ledu no produkta.

Saldēti produkti ir nevienmērīgi pusgatavi. Nevienmērīga apbrūnināšana var būt arī cepšanas laikā.

Ieteiktās iestatījumu vērtības

Tabulā atrodami optimālie karsēšanas veidi dažāda veida maizes un konditorejas izstrādājumu gatavošanai. Temperatūra un cepšanas ilgums ir atkarīgs no mīklas daudzuma un veida. Tāpēc norādīti arī iestatījumu veidi. Vispirms mēģiniet cept, izmantojot zemākās vērtības iestatījumu. Zemākā temperatūrā pārtika apbrūninās vienmērīgāk. Ja nepieciešams, nākamreiz palieliniet iestatījuma vērtību.

Norādījums: Cepšanas ilgumu var saīsināt, izmantojot lielāku temperatūru. Maize un konditorejas izstrādājumi ir gatavi tikai no ārpuses, bet nav izcepušies pilnībā.

Tabulā norādītās vērtības attiecas uz ēdiena ievietošanu aukstā gatavošanas telpā. Tā ietaupāt pat 20 % enerģijas. Ja uzkaršējat cepeškrāsnī pirms cepšanas, saīsiniet norādīto cepšanas laiku par dažām minūtēm.

Dažiem ēdieniem iepriekšēja karsēšana ir nepieciešama un norādīta tabulā. Daži ēdieni izdodas vislabāk, ja tos cep vairākos soļos. Tie ir norādīti tabulā.

Maizes mīklas cepšanai norādītās iestatījumu vērtības ir spēkā arī mīklas cepšanai taisnstūra veidnē.





Ja vēlaties gatavot pēc savas receptes, piemēram izmantojiet līdzīgus ēdienus tabulā.















No gatavošanas telpas izņemiet piederumus, kurus neizmantojat. Tā ietaupāt pat 20 % enerģijas un sasniedzat optimālu gatavošanas rezultātu.

Uzmanību!

Nekad karstā gatavošanas telpā nelejiet ūdeni vai nenovietojiet trauku ar ūdeni uz telpas pamatnes. Temperatūras maiņas ietekmē var sabojāties emalja.

Izmantotais karsēšanas veids

-  4D karstais gaiss
-  Karsēšanas no aušas/apakšas
-  Grilēšana ar cirkulējošu gaisu
-  Grilēšana, liels apjoms
-  Grilēšana, neliels apjoms

Ēdiens	Piederumi	Ievietošanas augstums	Karsēšanas veids	Temperatūra (°C) / grilēšanas līmenis	Gatav. ilgums min
Maize					
Baltmaize, 750 g	Universālā panna vai taisnstūra veidne	1		210-220* 180-190	10-15 25-35
Rudzu-kviešu maize, 1,5 kg	Universālā panna vai taisnstūra veidne	1		210-220* 180-190	10-15 40-50
Pilngraudu maize, 1 kg	Universālā panna	1		210-220* 180-190	10-15 40-50
Plācenis	Universālā panna	1		250-270	20-30
Smalkmaizītes					
Pusgatavas maizītes vai bagete, iepriekš ceptas	Universālā panna	2		200-220	10-20
Smalkmaizītes, saldās, svaigas	Cepamā plāts	1		170-180*	15-25
Smalkmaizītes, saldās, svaigas, 2 līmeņos	Universālā panna un cepamā plāts	3+1		150-160*	20-30
Smalkmaizītes, svaigas	Cepamā plāts	1		180-200	25-35
Bagete, pusgatava, atdzesēta	Universālā panna	2		200-220	10-20
Smalkmaizītes, saldētas					
Pusgatavas maizītes vai bagete, iepriekš ceptas	Universālā panna	2		200-220	15-25
Sāļie cepumi	Cepamā plāts	1		220-240	15-25
Kruasāni, rauga mīklas maizītes	Cepamā plāts	1		150-170*	20-35
Graudziņi					
Graudziņi ar garnējumu, 4 gab.	Režģis	2		3	5-15
Graudziņi ar garnējumu, 12 gab.	Režģis	2		250	5-15
Graudziņu brūnināšana	Režģis	3		3	3-6
* iepriekš uzkarstēt					

Pica, pīrāgi un sāļās kūkas

Ierīce piedāvā vairākus karsēšanas veidus, kas piemēroti picu, pīrāgu un sāļo kūku pagatavošanai. Iestatījumu tabulā atradīsiet piemērotāko iestatījumu daudziem ēdieniem.

Ievērojiet arī norādes nodaļā par mīklas rūgšanu.

Izmantojiet tikai jūsu ierīces oriģinālos piederumus. Tie ir vispiemērotākie gatavošanas telpai un darbības režīmiem.

Cepšana kombinācijā ar mikroviļņiem

Cepot kombinācijā ar mikroviļņiem, gatavošanas laiku iespējams ievērojami saīsināt.

Kombinācijas režīmā varat izmantot parastās cepšanas veidnes no metāla. Ja starp restītēm un cepšanas

veidni veidojas dzirksteles, pārbaudiet, vai veidne no ārpuses ir tīra. Mainiet veidnes novietojumu uz restītes. Ja tas nepalīdz, cepiet tālāk bez mikroviļņiem. Cepšanas laiks pagarinās.

Ja izmantojat veidnes no plastmasa, keramikas vai stikla, saīsiniet tabulā norādīto cepšanas laiku. No apakšpusēs pikantas kūkas apbrūninās mazāk.

Cepšana kombinācijā ar mikroviļņiem ir iespējama tikai vienā līmenī.

Ievietošanas līmeņi

Izmantojiet norādītos ievietošanas līmeņus.

Cepšana vienā līmenī

Izmantojiet norādīto ievietošanas līmeni, cepot vienā līmenī.

- 1. līmenis

Cepšana divos līmeņos

Izmantojiet 4D karsto gaisu. Ēdieniem uz cepšanas paplātēm vai taisnstūra veidnēs, kas ievietoti cepeškrāsnī vienlaikus, nav jābūt gataviem vienā laikā.

- Universālā panna: 3. līmenis.
Cepšanas paplāte: 1. līmenis.
- Veidnes uz restītēm
Pirmās restītes: 3. līmenis.
Restītes 1. līmenī

Gatavojot vairākus ēdienus reizē, iespējams ietaupīt pat 45 % enerģijas. Izvietojiet veidnes blakus vai pamīšus vienu virs otras gatavošanas telpā.

Piederumi

Raugieties, vai izmantojat piemērotus piederumus un vai ieviejojat piederumus gatavošanas telpā pareizi.

Restītes

Ievietojiet restītes, lai uzraksts „Microwave” būtu pret ierīces durvīm, bet izliekums – uz leju.

Universālā panna vai cepšanas paplāte

Ievietojiet universālo pannu vai cepšanas paplāti uzmanīgi līdz atdurei, ar slīpo malu pret ierīces durvīm.

Cepot picu ar biezu pamatni, izmantojiet universālo pannu.

Cepšanas veidnes

Vispiemērotākās ir tumšas metāla cepšanas veidnes.

Lietojot gaišās metāla cepšanas veidnes, keramikas un stikla veidnes, cepšanas laiks pagarinās un cepumi apbrūninās nevienmērīgi.

Cepampapīrs

Izmantojiet tikai tādu cepampapīru, kas ir paredzēts izvēlētajai temperatūrai. Vienmēr izgrieziet cepampapīra loksnī atbilstīgā izmērā.

Saldēti produkti

Neizmantojiet apledojušus saldētus produktus. Noņemiet ledu no produkta.

Saldēti produkti ir nevienmērīgi pusgatavi. Nevienmērīga apbrūnināšana var būt arī cepšanas laikā.

Ieteiktās iestatījumu vērtības

Tabulā atrodami optimālie karsēšanas veidi dažāda veida ēdienu gatavošanai. Temperatūra un cepšanas ilgums ir atkarīgi no mīklas daudzuma un veida. Tāpēc norādīti arī iestatījumu veidi. Vispirms mēģiniet cept, izmantojot zemākās vērtības iestatījumu. Zemākā temperatūrā pārtika apbrūninās vienmērīgāk. Ja nepieciešams, nākamreiz palieliniet iestatījumu.

Norādījums: Cepšanas ilgumu var saīsināt, izmantojot lielāku temperatūru. Ēdiens ir gatavs tikai no ārpuses, bet nav izcepies pilnībā.





Tabulā norādītās vērtības attiecas uz ēdiena ievietošanu aukstā gatavošanas telpā. Tā ietaupāt pat 20 % enerģijas. Ja uzkarsējat cepeškrāsnī pirms cepšanas, saīsiniet norādīto cepšanas laiku par dažām minūtēm.











Dažiem ēdieniem iepriekšēja karsēšana ir nepieciešama un norādīta tabulā.

Ja vēlaties gatavot pēc savas receptes, piemēram izmantojiet līdzīgus ēdienus tabulā.

No gatavošanas telpas izņemiet piederumus, kurus neizmantojat. Tā ietaupāt pat 20 % enerģijas un sasniežat optimālu gatavošanas rezultātu.

Izmantotais karsēšanas veids

-  4D karstais gaiss
-  Karsēšanas no aušas/apakšas
-  Picas gatavošana
-  Intensīvā karsēšana
-  Aukstā starta funkcija

Ēdiens	Piederumi	Ievietoša- nas augstums	Karsēša- nas veids	Temperatū- ra (°C)	Mikroviļņu jauka vatos	Gatav. il- gums min
Picas						
Svaiga pica	Cepamā plāts	1		200-220	-	20-30
Svaiga pica, 2 līmeņos	Universālā panna un cepamā plāts	3+1		180-200	-	35-45
Pica ar plānu pamatni, svaiga	Picas plāts	1		210-230	-	20-30
Pica, atdzesēta	Režģis	1		210-230	-	10-20
Pica, saldēta						
Pica ar plānu pamatni, 1 gab.**	Režģis	1		-	-	-
Pica ar plānu pamatni, 1 gab.	Universālā panna	1		210-230	90	10-20
Pica ar plānu pamatni, 2 gab.	Režģis un paplāte	3+1		200-220	-	15-25
Pica ar biezu pamatni, 1 gab.**	Režģis	1		-	-	-
Pica ar biezu pamatni, 1 gab.	Universālā panna	1		200-220	90	15-25
Pica ar biezu pamatni, 2 gab.	universālā panna + režģis	3+1		160-180	-	25-35
Bagetes pica	Režģis	1		200-220	-	20-30
* iepriekš uzkarsēt						
** Ievērojiet norādījumus uz iepakojuma						

Ēdiens	Piederumi	Ievietošanas augstums	Karsēšanas veids	Temperatūra (°C)	Mikroviļņu jauda vatos	Gatav. ilgums min
Bagetes pica, 2 gab.	Universālā panna	1		180-200	90	10-20
mazā pica **	Universālā panna	1		-	-	-
Mazā pica, 9 gab.	Universālā panna	1		210-230	90	10-20
Pikantā kūka un sāļais pīrāgs						
Pikantā kūka veidnē	Saliekamā veidne Ø 28 cm	1		170-190	-	60-70
Pikantā kūka veidnē	Saliekamā veidne Ø 26 cm	1		180-200	90	35-40
Sāļais pīrāgs	Kūkas veidne, no melna metāla	1		190-210	-	35-55
Pīcas	Universālā panna	1		280-300*	-	8-18
Pītāgi	Sacepumu veidne	1		190-200	-	40-50
Pīrādziņi	Universālā panna	1		180-190	-	35-45
Bureks	Universālā panna	1		180-200	-	35-45
* iepriekš uzkarstēt						
** Ievērojiet norādījumus uz iepakojuma						

Sautējumi un suflē

Ierīce piedāvā vairākus karsēšanas veidus, kas piemēroti sautējumu un suflē pagatavošanai. Iestatījumu tabulā atradīsiet piemērotāko iestatījumu daudziem ēdieniem.

Izmantojiet tikai jūsu ierīces oriģinālos piederumus. Tie ir vispiemērotākie gatavošanas telpai un darbības režīmiem.

Gatavošana ar mikroviļņiem

Cepot tikai ar mikroviļņiem vai kombinācijā ar mikroviļņiem, gatavošanas laiku iespējams ievērojami saīsināt.

Vienmēr izmantojiet mikroviļņiem piemērotus karstumizturīgus traukus. Nēmiat vērā norādījumus par mikroviļņiem piemērotiem traukiem. → "Mikroviļņu krāsns" 16. lappusē

Izņemiet gatavo pārtiku no iesaiņojuma. Mikroviļņiem piemērotā traukā tā gatavosies ātrāk un vienmērīgāk.

Ievietošanas līmeņi

Vienmēr izmantojiet norādītos ievietošanas līmeņus.

Vienā līmenī varat gatavot veidnēs vai universālajā pannā.

- Veidnes uz restītēm: 1. līmenis.
 - Universālā panna: 2. līmenis.
- Suflē varat arī gatavot ūdens peldē universālajā pannā. Ievietojiet universālo pannu 1. līmenī.

Gatavojot vairākus ēdienus reizē, iespējams ietaupīt pat 45 % enerģijas. Izvietojiet veidnes blakus gatavošanas telpā.

Piederumi

Raugieties, vai izmantojat piemērotus piederumus un vai ievietojat piederumus gatavošanas telpā pareizi.

Restītes

Ievietojiet restītes, lai uzraksts „Microwave” būtu pret ierīces durvīm, bet izliekums – uz leju.

Universālā panna

Ievietojiet universālo pannu uzmanīgi līdz atdurei, ar slīpo malu pret ierīces durvīm.

Trauki

Sacepumiem un pudiņiem izmantojiet platus, lēzenus traukus. Šauros, dziļos traukos ēdiens gatavojas ilgāk un augšpusē vairāk apbrūninās.

Ieteiktās iestatījumu vērtības

Tabulā atrodami optimālie karsēšanas veidi dažāda veida sautējumu un suflē gatavošanai. Temperatūra un gatavošanas ilgums ir atkarīgs no ēdiena daudzuma un receptes. Sacepuma cepšanas stāvoklis ir atkarīgs no trauka izmēra un no sacepuma augstuma. Tāpēc norādīti arī iestatījumu veidi. Vispirms mēģiniet cept, izmantojot zemākās vērtības iestatījumu. Zemākā temperatūrā pārtika apbrūninās vienmērīgāk. Nepieciešamības gadījumā nākamreiz palieliniet iestatījuma vērtību.



Norādījums: Gatavošanas laiku var saīsināt, izmantojot lielāku temperatūru. Sacepums vai suflē no ārpuses ir gatavs, bet iekšpusē neizcepies.



Tabulā norādītās vērtības attiecas uz ēdiena ievietošanu aukstā gatavošanas telpā. Tā ietaupāt pat 20 % enerģijas. Ja uzkarstējat cepeškrāsni pirms cepšanas, saīsiniet norādīto gatavošanas laiku par dažām minūtēm.













Ja vēlaties gatavot pēc savas receptes, piemēram izmantojiet līdzīgus ēdienus tabulā.

No gatavošanas telpas izņemiet piederumus, kurus neizmantojat. Tā ietaupāt pat 20 % enerģijas un sasniežat optimālu gatavošanas rezultātu.

Izmantotais karsēšanas veids

-  4D karstais gaiss
-  Karsēšanas no aušas/apakšas

-  Grilēšana ar cirkulējošu gaisu
-  Picas gatavošana
-  Aukstā starta funkcija

Ēdiens	Piederumi/trauki	Ievietošanas augstums	Karsēšanas veids	Temperatūra (°C)	Mikroviļņu jauda vatos	Gatav. ilgums min
Sacepums, pikants no vāriem produktiem	Sacepumu veidne	1		200-220	-	35-55
Sacepums, pikants no vāriem produktiem	Sacepumu veidne	1		140-160	360	20-30
Sacepumi, saldi	Sacepumu veidne	1		170-190	-	45-60
Sacepumi, saldi	Sacepumu veidne	1		140-160	360	25-35
Lazanja, svaiga, 1 kg	Sacepumu veidne	1		160-180	-	50-60
Lazanja, svaiga, 1 kg	Sacepumu veidne	1		180-200	360	20-30
Lazanja, saldēta, 400 g**	Universālā panna	1		-	-	-
Lazanja, saldēta, 400 g	Bez vāka	1		200-210	180	20-25
Kartupeļu sacepums, svaigas sastāvdaļas, 4 cm biezs	Sacepumu veidne	1		170-180	-	50-65
Kartupeļu sacepums, svaigas sastāvdaļas, 4 cm biezs	Sacepumu veidne	1		170-190	360	20-25
Suflē	Sacepumu veidne	1		160-170*	-	40-50
Suflē	Porciju veidnes	1		170-190	-	65-75

* iepriekš uzkarstēt
** Ievērojiet norādījumus uz iepakojuma

Putnu gaļa

Ierīce piedāvā dažādus karsēšanas veidus, kas piemēroti putnu gaļas pagatavošanai. Iestatījumu tabulā atradīsiet piemērotāko iestatījumu dažiem ēdieniem.

Cepšana uz restītēm

Cepšana uz restītēm ir piemērota, gatavojot lielu gabalu vai vairākus gabalus reizē.

Ievietojiet restītes atbilstīgajā ievietošanas līmenī, lai uzraksts „Microwave” būtu pret ierīces durvīm, bet izliekums – uz leju. Papildus ievietojiet universālo pannu līmeni zemāk uzmanīgi līdz atdurei, ar slīpo malu pret ierīces durvīm.

Atkarībā no putna gaļas veida un lieluma, pievienojiet līdz 1/2 l ūdens universālajā pannā. Tādā veidā tiks savākti pilošie tauki. No šādas gatavošanas sulas varat pagatavot mērci. Tādā veidā veidojas mazāk dūmu un gatavošanas telpa paliek tīra.

Cepšana traukos

Izmantojiet tikai cepeškrāsnij piemērotus traukus. Pārbaudiet, vai trauka izmērs atbilst gatavošanas telpai.

Vislabāk piemēroti ir stikla trauki. Karstus stikla traukus novietojiet uz sausa paliktna. Ja paliktnis būs slapjš vai auksts, trauks var saplīst.

Spīdoši trauki no nerūsējošā tērauda vai alumīnija atstaro siltumu līdzīgi kā spogulis un tāpēc ir tikai daļēji piemēroti. Putnu gaļa gatavojas lēnāk un aprūninās mazāk. Iestatiet lielāku temperatūru un/vai garāku gatavošanas laiku.

Ievērojiet cepšanas trauka ražotāja norādes.

Trauks bez vāka

Putnu gaļas cepšanai izmantojiet dziļu cepeštrauku. Veidni novietojiet uz restītēm. Ja nav piemērota trauka, izmantojiet universālo pannu.

Trauks ar vāku

Pēc gatavošanas traukā ar vāku gatavošanas telpa ir tīrāka. Raugieties, lai būtu uzlikts pareizais vāks, kas labi noslēdz trauku. Trauku novietojiet uz restītēm.

Atverot vāku pēc gatavošanas, no trauka var izplūst ļoti karsts tvaiks. Paceliet vāku uz aizmuguri, lai tvaiks izplūst prom no ķermeņa.

Putnu gaļa noslēgtā traukā var kļūt kraukšķīga. Tāpēc izmantojiet cepeštrauku ar stikla vāku un iestatiet augstāku temperatūru.

Cepšana kombinācijā ar mikroviļņiem

Putnu gaļu iespējams pagatavot īpaši labi, izmantojot mikroviļņu kombināciju. Gatavošanas laiks tiek ievērojami samazināts.

Atšķirībā no standarta darbības režīma, cepot kombinācijā ar mikroviļņiem, gatavošanas laiku nosaka pēc kopējā svara.

Padoms: Ja izmantojat citus apjomus kā norādīts iestatījumu tabulā, vadieties pēc principa: dubults daudzums atbilst apmēram dubultam gatavošanas laikam.

Vienmēr izmantojiet mikroviļņiem piemērotus karstumizturīgus traukus. Metāla vai „Römertopf”

cepeštrauki ir piemēroti tikai cepšanas režīmam bez mikroviļņiem. Nemiet vērā norādījumus par mikroviļņiem piemērotiem traukiem. → "Mikroviļņu krāsns" 16. lappusē

Grilēšana

Grilēšanas laikā iekārtas durvīm jābūt aizvērtām. Nekad negrilējiet, ja iekārtas durvis ir atvērtas.

Ievietojiet režģi atbilstīgajā ievietošanas līmenī, lai uzraksts „Microwave” būtu pret iekārtas durvīm, bet izliekums - uz leju. Papildus vismaz vienu līmeni zemāk ievietojiet universālo pannu ar slīpo malu pret iekārtas durvīm. Tādā veidā tiks savākti pilošie tauki.

Izvēlieties iespējami līdzīgākus grilējamus gabalus, ar līdzīgu svaru un biežumu. Tā tie apbrūninās vienmērīgi un ir sulīgi. Grilējamus gabalus novietojiet tieši uz režģa.

Apgrīziet grilējamus gabalus ar grila stangām. Iedurot gaļā ar dakšu, gaļa zaudē sulu un kļūst sausa.

Norādījumi

- Grila sildelements regulāri ieslēdzas un izslēdzas, tā tam jābūt. Cik bieži tas notiek, atkarīgs no iestatītā grilēšanas līmeņa.
- Grilēšanas laikā var rasties dūmi.

Ieteiktās iestatījumu vērtības

Tabulā atrodami optimālie karsēšanas veidi putnu gaļas gatavošanai. Temperatūra un gatavošanas laiks ir atkarīgs no pārtikas produkta daudzuma, temperatūras un konsistences. Tāpēc norādīti arī iestatījumu veidi. Vispirms mēģiniet cept, izmantojot zemākās vērtības iestatījumu. Ja nepieciešams, nākamreiz palieliniet iestatījuma vērtību.

Tabulās norādītās vērtības attiecas uz nepildītu, cepšanai gatavu putna gaļas produktu ledusskapja temperatūrā ievietošanu aukstā gatavošanas telpā. Tā ietaupāt pat 20 % enerģijas. Ja uzkarsējat cepeškrāsni

pirms cepšanas, saīsiniet norādīto gatavošanas laiku par dažām minūtēm.

Tabulā atrodamas piedāvātās svāra vienības putnu gaļas gatavošanai. Ja vēlaties pagatavot smagāku putnu gaļas gabalu, noteikti izmantojiet zemāku temperatūru. Gatavojot vairākus gabalus, ņemiet vērā smagākā gabala svaru, iestatot gatavošanas laiku. Atsevišķiem gabaliem jābūt līdzīga lieluma.

Parasti jo lielāks putnu gaļas gabals, jo zemāka temperatūra un garāks gatavošanas laiks.

Apgrīziet putnu gaļu pēc apm. 1/2 līdz 2/3 no norādītā laika.





Norādījums: Izmantojiet tikai tādu cepampapīru, kas ir paredzēts izvēlētajai temperatūrai. Vienmēr izgrieziet cepampapīra loksnī atbilstīgā izmērā.









Padomi

- Gatavojot pīli vai zosi, ievietojiet ādu zem spārnēm. Tādā veidā varēs notecēt tauki.
- Pīles krūtiņai iegrieziet ādu. Pīles krūtiņu neapgrīziet.
- Ja apgrīžat putnu gaļu, raugieties, lai vispirms uz leju ir krūtiņas vai ādas puse.
- Putna gaļa kļūst īpaši kraukšķīga un brūna, ja to pirms gatavošanas laika beigām apziež ar sviestu, sālsūdeni vai apelsīnu sulu.

No gatavošanas telpas izņemiet piederumus, kurus neizmantojat. Tā ietaupāt pat 20 % enerģijas un sasniedzat optimālu gatavošanas rezultātu.

Izmantotais karsēšanas veids

-  4D karstais gaiss
-  Karsēšanas no aušas/apakšas
-  Grilēšana ar cirkulējošu gaisu
-  Grilēšana, liels apjoms
-  Aukstā starta funkcija

Ēdiens	Piederumi/trauki	Ievietošanas augstums	Karsēšanas veids	Temperatūra °C/ grilēšanas līmenis	Mikroviļņu jauda vatos	Ilgums min.
Cālis						
Cālis, 1 kg	Bez vāka	1		200-220	-	60-70
Cālis, 1 kg	Trauks ar vāku	1		230-250	360	25-35
Cāļa krūtiņas fileja, pa 150 g (grilēšanai)	Režģis	2		3*	-	15-20
Cāļa krūtiņas fileja, 2 gab. pa 150 g (grilēšanai)	Bez vāka	1		190-210	180	25-30
Vistas gabaliņi, pa 250 g	Režģis	2		220-230	-	30-35
Vistas gabaliņi, 4 gab. pa 250 g	Bez vāka	1		190-210	360	20-30
Vistas gaļas pirkstiņi, naģeti, saldēti**	Universālā panna	2		-	-	-
Vistas gaļas pirkstiņi, naģeti, saldēti, 250 g	Universālā panna	1		190-210	360	15-20
Vesela vista, 1,5 kg	Bez vāka	1		200-220	-	70-90
* 5 min. iepriekš uzkarsējiet						
** Ievērojiet norādījumus uz iepakojuma						

Ēdiens	Piederumi/trauki	Ievietošanas augstums	Karsēšanas veids	Temperatūra °C/ grilēšanas līmenis	Mikroviļņu jauda vatos	Ilgums min.
Vesela vista, 1,5 kg	Trauks ar vāku	1		200-220	360	30
					180	15-25
Pīle un zoss						
Pīle, 2 kg	Bez vāka	1		180-200	-	90-110
Pīle, 2 kg	Universālā panna	1		170-190	180	60-80
Pīles krūtiņa, pa 300 g	Režģis	2		230-250	-	17-20
Zoss, 3 kg	Bez vāka	1		160-170	-	120-150
Zoss, 3 kg	Bez vāka	1		170-190	180	80-90
Zoss stilbiņi, pa 350 g	Režģis	2		210-230	-	40-50
Zoss stilbiņi, pa 350 g	Universālā panna	1		170-190	180	60-80
Tītars						
Jauns tītars, 2,5 kg	Bez vāka	1		180-190	-	70-90
Jauns tītars, 2,5 kg	Trauks ar vāku	1		210-230	360	45-50
Tītara krūtiņa, bez kauliem, 1 kg	Trauks ar vāku	1		240-260	-	80-100
Tītara stilbs, ar kaulu, 1 kg	Bez vāka	1		180-200	-	80-100
Tītara stilbs, ar kaulu, 1 kg	Trauks ar vāku	1		210-230	360	45-50
* 5 min. iepriekš uzkaršējiet						
** Ievērojiet norādījumus uz iepakojuma						

Gaļa

Ierīce piedāvā vairākus karsēšanas veidus, kas piemēroti gaļas pagatavošanai. Iestatījumu tabulā atradīsiet piemērotāko iestatījumu daudziem ēdieniem.

Cepšana un sautēšana

Liesai gaļai pievienojiet vajadzīgo daudzumu tauku vai pārklājiet to ar speķa strēmelītēm.

Ādu iegrieziet krusteniski. Ja apgriežat cepeti, raugieties, lai vispirms uz leju ir ādas puse.

Kad cepetis ir gatavs, to ieteicams vēl 10 minūtes paturēt izslēgtā, aizvērtā gatavošanas telpā. Tā gaļas sula izdalās vienmērīgāk. Ja nepieciešams, ietiniet cepeti folijā. Norādītajā gatavošanas laikā nav iekļauts ieteicamais ievilkšanās laiks.

Cepšana uz restītēm

Cepot uz restītēm, gaļa no visām pusēm kļūst īpaši kraukšķīga.

Atkarībā no gaļas veida un lieluma, pievienojiet līdz 1/2 l ūdens universālajā pannā. Pilošie tauki un cepeša sula tiek savākti. No šādas gatavošanas sulas varat pagatavot mērci. Tādā veidā veidojas mazāk dūmu un gatavošanas telpa paliek tīra.

Ievietojiet restītes atbilstīgajā ievietošanas līmenī, lai uzraksts „Microwave” būtu pret ierīces durvīm, bet izliekums – uz leju. Papildus ievietojiet universālo pannu līmeni zemāk uzmanīgi līdz atdurei, ar slīpo malu pret ierīces durvīm.

Cepšana un sautēšana traukā

Cepšana un sautēšana traukā ir ērtāka. Cepeti ar trauku varat izņemt ērtāk no gatavošanas telpas un pagatavot mērci uzreiz traukā.

Izmantojiet tikai cepeškrāsnij piemērotus traukus. Pārbaudiet, vai trauka izmērs atbilst gatavošanas telpai.

Vislabāk piemēroti ir stikla trauki. Karstus stikla traukus novietojiet uz sausa paliktņa. Ja paliktņš būs slapjš vai auksts, trauks var saplīst.

Cepot liesu gaļu, pielejiet nedaudz šķidruma. Stikla trauka pamatnei jābūt nosegtai ar apm. 1/2 cm apmērā.

Šķidruma daudzums atkarīgs no gaļas veida, trauka materiāla un tā, vai izmantojat vāku. Ja gaļu gatavojat emaljētā vai tumša metāla cepšanas traukā, nepieciešams nedaudz vairāk šķidruma nekā stikla traukos.

Cepšanas laikā iztvaiko šķidrums traukā. Ja nepieciešams, uzmanīgi papildiniet trauku ar šķidrumu.

Spīdoši trauki no nerūsējošā tērauda vai alumīnija atstaro siltumu līdzīgi kā spogulis un tāpēc ir tikai daļēji piemēroti. Gaļa gatavojas lēnāk un apbrūninās mazāk. Iestatiet lielāku temperatūru un/vai garāku gatavošanas laiku.

Ievērojiet cepšanas trauka ražotāja norādes.

Trauks bez vāka

Gaļas cepšanai izmantojiet dziļu cepeštrauku. Veidni novietojiet uz restītēm. Ja nav piemērota trauka, izmantojiet universālo pannu.

Trauks ar vāku

Pēc gatavošanas traukā ar vāku gatavošanas telpa ir

tīrāka. Raugieties, lai būtu uzlikts pareizais vāks, kas labi noslēdz trauku. Trauku novietojiet uz restītēm.

Attālumam starp gaļu un trauka vāku jābūt vismaz 3 cm. Gaļa var uzbrīst.

Atverot vāku pēc gatavošanas, no trauka var izplūst ļoti karsts tvaiks. Paceliet vāku uz aizmuguri, lai tvaiks izplūst prom no ķermeņa.

Sautēšanai gaļu pirms tam pēc nepieciešamības apcepjiet. Pievienojiet ūdeni, vīnu, etiķi vai citas sautēšanai vajadzīgas vielas. Trauka pamatnei jābūt nosegtai ar aptuveni 1–2 cm ūdens.

Cepšanas laikā iztvaiko šķidrums traukā. Ja nepieciešams, papildiniet uzmanīgi trauku ar šķidrumu.

Gaļa noslēgtā traukā var kļūt kraukšķīga. Tāpēc izmantojiet cepeštrauku ar stikla vāku un iestatiet augstāku temperatūru.

Cepšana kombinācijā ar mikroviļņiem

Noteiktus ēdienus iespējams pagatavot, izmantojot kombināciju ar mikroviļņiem. Gatavošanas laiks tiek ievērojami samazināts.

Atšķirībā no standarta darbības režīma, cepot kombinācijā ar mikroviļņiem, gatavošanas laiku nosaka pēc kopējā svara.

Padoms: Ja izmantojat citus apjomus kā norādīts iestatījumu tabulā, vadieties pēc principa: dubults daudzums atbilst apmēram dubultam gatavošanas laikam.

Vienmēr izmantojiet mikroviļņiem piemērotus karstumizturīgus traukus. Metāla vai „Römertopf” cepeštrauki ir piemēroti tikai cepšanas režīmam bez mikroviļņiem. Ņemiet vērā norādījumus par mikroviļņiem piemērotiem traukiem. → *"Mikroviļņu krāsns"*
16. lappusē

Uzmanību!

Ja izmantojat cepeškrāsnij piemērotu cepšanas maisiņu, nenoslēdziet to ar metāla saspraudēm. Izmantojiet virtuves diegu. Neizmantojiet metāla saspraudes ruletēm. Var veidoties dzirksteles.

Grilēšana

Grilēšanas laikā iekārtas durvīm jābūt aizvērtām. Nekad negrilējiet, ja iekārtas durvis ir atvērtas.

Ievietojiet režģi atbilstīgajā ievietošanas līmenī, lai uzraksts „Microwave” būtu pret iekārtas durvīm, bet izliekums - uz leju. Papildus vismaz vienu līmeni zemāk ievietojiet universālo pannu ar slīpo malu pret iekārtas durvīm. Tādā veidā tiks savākti pilošie tauki.

Izvēlieties iespējami līdzīgākus grilējamus gabalus, ar līdzīgu svaru un biezumu. Tā tie apbrūninās vienmērīgi un ir sulīgi. Grilējamus gabalus novietojiet tieši uz režģa.

Apgroziet grilējamus gabalus ar grila stangām. Iedurot gaļā ar dakšu, gaļa zaudē sulu un kļūst sausa.

Sāliet grilējamus produktus tikai pēc grilēšanas. Sāls atūdeņo gaļu.

Norādījumi

- Grila sildelements regulāri ieslēdzas un izslēdzas, tā tam jābūt. Cik bieži tas notiek, atkarīgs no iestatītā grilēšanas līmeņa.

- Grilēšanas laikā var rasties dūmi.

Ieteiktās iestatījumu vērtības

Tabulā atrodami optimālie karsēšanas veidi dažādu gaļas ēdienu gatavošanai. Temperatūra un gatavošanas laiks ir atkarīgs no pārtikas produkta daudzuma, temperatūras un konsistences. Tāpēc norādīti arī iestatījumu veidi. Vispirms mēģiniet cept, izmantojot zemākās vērtības iestatījumu. Nepieciešamības gadījumā nākamreiz palieliniet iestatījuma vērtību.

Tabulā norādītās vērtības attiecas uz gaļas produktu ledusskapja temperatūrā ievietošanu aukstā gatavošanas telpā. Tā ietaupāt pat 20 % enerģijas. Ja uzkaršējat cepeškrāsni pirms cepšanas, saīsiniet norādīto gatavošanas laiku par dažām minūtēm.

Tabulā atrodamas piedāvātās svara vienības cepeša gabala gatavošanai. Ja vēlaties pagatavot smagāku gaļas gabalu, noteikti izmantojiet zemāku temperatūru. Gatavojot vairākus gabalus, ņemiet vērā smagākā gabala svaru, iestatot gatavošanas laiku. Atsevišķiem gabaliem jābūt līdzīga lieluma.



Parasti jo lielāks cepeša gabals, jo zemāka temperatūra un garāks gatavošanas laiks.



Apgrieziet cepeti un grilējamo produktu pēc apm. 1/2 līdz 2/3 no norādītā laika.

























Ja vēlaties gatavot pēc savas receptes, piemēram izmantojiet līdzīgus ēdienus tabulā. Papildu informāciju par cepešu, sautētas gaļas gatavošanu un grilēšanu atradīsiet iestatījumu tabulas pielikumā.

No gatavošanas telpas izņemiet piederumus, kurus neizmantojat. Tā ietaupāt pat 20 % enerģijas un sasniedzat optimālu gatavošanas rezultātu.

Izmantotais karsēšanas veids

-  4D karstais gaiss
-  Karsēšanas no aušas/apakšas

-  Grilēšana ar cirkulējošu gaisu
-  Grilēšana, liels apjoms
-  Mikroviļņu funkcija

Ēdiens	Piederumi/trauki	Ievietošanas augstums	Karsēšanas veids	Temperatūra (°C) / grilēšanas līmenis	Mikroviļņu jauda vatos	Gatav. ilgums min
Cūkgaļa						
Cūkas cepetis bez ādas, piem., kakla karbonāde, 1,5 kg	Bez vāka	1		180-200	-	120-130
Cūkas cepetis bez ādas, piem., kakla karbonāde, 1,5 kg	Trauks ar vāku	1		180-200	180	40-50
Cūkas cepetis ar ādu, piem., pleca daļa, 2 kg	Bez vāka	1		190-200	-	130-140
Cūkas stilba cepetis, 1,5 kg	Bez vāka	1		220-230	-	70-80
Cūkas stilba cepetis, 1,5 kg	Trauks ar vāku	1		210-230	90	50-60
Cūkgaļas fileja, 400 g	Režģis	2		220-230	-	20-25
Viegli kūpināta cūkgaļa ar kaulu, 1 kg (ar nelielu ūdens pievienošanu gatavs laikā)	Trauks ar vāku	1		210-220	-	60-80
Viegli kūpināta cūkgaļa ar kaulu, 1 kg	Bez vāka	1		-	360	40-50
Cūkgaļas steiks, 2 cm biezs	Režģis	3		2	-	16-20
Cūkgaļas medaljoni, 3 cm biezi (5 min iepriekšējā uzkarst)	Režģis	3		3*	-	8-12
Liellopu gaļa						
Liellopu gaļas fileja, vidēja, 1 kg	Bez vāka	1		210-220	-	40-50
Liellopu gaļas fileja, vidēja, 1 kg	Trauks ar vāku	1		180-200	90	30-40
Sutināts liellopa gaļas cepetis, 1,5 kg	Trauks ar vāku	1		200-220	-	130-140
Rostbifs, vidēji izcepts, 1,5 kg	Bez vāka	1		220-230	-	60-70
Rostbifs, vidēji izcepts, 1,5 kg	Bez vāka	1		240-260	180	30-40
Steiks, 3 cm biezs, vidēji cepts	Režģis	2		3	-	15-20
Burgers, 3-4 cm augsts ****	Režģis	2		3	-	20-30
Teļa gaļa						
Teļa gaļas cepetis, 1,5 kg	Bez vāka	1		160-170	-	100-120
Teļa gaļas cepetis, 1,5 kg	Trauks ar vāku	1		200-210	90	70-80
Teļa stilbs, 1,5 kg	Bez vāka	1		200-210	-	100-110
Teļa stilbs, 1,5 kg	Bez vāka	1		180-200	90	60-70
Jēra gaļa						
Jēra gurns bez kauliem, vidēji cepts, 1,5 kg	Bez vāka	1		170-190	-	50-70
Jēra gurns bez kauliem, vidēji cepts, 1,5 kg	Trauks ar vāku	1		180-200	90	50-60
Jēra mugura ar kauliem**	Bez vāka	1		180-190	-	40-50
Jēra mugura ar kauliem**	Bez vāka	1		190-210	90	30-40

* iepriekš uzkarstēt

** bez apgrīšanas

*** ievietojiet apakšā universālo pannu 1. līmenī

**** pēc 2/3 no kopējā laika apgroziet

Ēdiens	Piederumi/trauki	Ievietošanas augstums	Karsēšanas veids	Temperatūra (°C) / grilēšanas līmenis	Mikroviļņu jauda vatos	Gatav. ilgums min
Jēra gaļas karbonāde***	Režģis	2		3	-	12-18
Desiņas						
Grilētas desiņas	Režģis	2		3	-	10-20
Gaļas ēdieni						
Viltotais zaķis, 1 kg	Bez vāka	1		170-180	-	70-80
Viltotais zaķis, 1 kg	Bez vāka	1		170-190	360	30-40
* iepriekš uzkarstēt						
** bez apgrīšanas						
*** ievietojiet apakšā universālo pannu 1. līmenī						
**** pēc 2/3 no kopējā laika apgroziet						

Padomi cepot un sautējot

Gatavošanas telpa kļūst netīra.	Gatavojiet pārtikas produktus noslēgtā cepešpannā augstā temperatūrā vai izmantojiet grilēšanas paplāti. Izmantojot grilēšanas paplāti, sasniegsiet optimālu gatavošanas rezultātu. Grilēšanas paplāti iespējams iegādāties kā papildpiederumu.
Cepetis ir pārāk brūns un tā āda vietām ir apdegusi, un/vai cepetis ir par sausu.	Pārbaudiet, vai ievietošanas līmenis un temperatūra ir pareizi. Nākamajā reizē izvēlieties zemāku temperatūru un saīsiniet cepšanas laiku, ja nepieciešams.
Āda ir pārāk plāna.	Paaugstiniet temperatūru vai pēc cepšanas uz īsu brīdi ieslēdziet grilēšanas režīmu.
Cepetis izskatās labi, taču mērce ir piedegusi.	Nākamajā reizē izvēlieties mazāku trauku un pielejiet vairāk šķidruma, ja nepieciešams.
Cepetis izskatās labi, taču mērce ir pārāk gaiša un ūdeņaina.	Nākamreiz izvēlieties lielāku cepeštrauku un pievienojiet mazāk šķidruma.
Sautējot gaļa piedeg.	Cepeštrauka vākam jābūt piemērotam un labi jānoslēdz trauks. Samaziniet temperatūru un, ja nepieciešams, gatavošanas laikā pievienojiet šķidrumu.
Cepetis nav izcepies.	Sagrieziet cepeti. Cepeštraukā sagatavojiet mērci un ielieciet cepeša šķēles tajā. Sautējiet gaļu, līdz tā gatava, tikai mikroviļņos.

Zivis

Ierīce piedāvā dažādus karsēšanas veidus, kas piemēroti zivs pagatavošanai. Iestatījumu tabulā atradīsiet piemērotāko iestatījumu daudziem ēdieniem.

Vesela zivs uz otru pusi nav jāapgriež. Nesadalītu zivi gatavošanas telpā lieciet peldēšanas pozīcijā (ar trauciņu vēderā) – ar muguras spuru uz augšu. Ja zivs vēderā ievietosiet sagrieztu kartupeli vai nelielu, apaļu trauciņu, tā būs stabilāka.

Zivs gatavību var noteikt pēc tā, vai atdalās muguras spura.

Cepšana un grilēšana uz režģa

Ievietojiet režģi atbilstīgajā ievietošanas līmenī, lai uzraksts „Microwave” būtu pret iekārtas durvīm, bet izliekums - uz leju. Papildus vismaz vienu līmeni zemāk ievietojiet universālo pannu ar slīpo malu pret iekārtas durvīm.

Atkarībā no zivs lieluma un veida pievienojiet līdz 1/2 litriem ūdens universālajā pannā. Tajā sakrāsies pilošais šķidrums. Radīsies mazāk dūmu un gatavošanas nodalījums būs tīrāks.

Grilēšanas laikā iekārtas durvīm jābūt aizvērtām. Nekad negrilējiet, ja iekārtas durvis ir atvērtas.

Izvēlieties iespējami līdzīgākus grilējamos gabalus, ar līdzīgu svaru un biežumu. Tā tie apbrūnīs vienmērīgi un ir sulīgi. Grilējamos gabalus novietojiet tieši uz režģa.

Apgroziet grilējamos gabalus ar grila stangām. Iedurot zivi ar dakšu, zivs zaudē sulu un kļūst sausa.

Norādījumi

- Grila sildelements regulāri ieslēdzas un izslēdzas, tā tam jābūt. Cik bieži tas notiek, atkarīgs no iestaftā grilēšanas līmeņa.
- Grilēšanas laikā var rasties dūmi.

Cepšana un sautēšana traukā

Izmantojiet tikai cepeškrāsnij piemērotus traukus. Pārbaudiet, vai trauka izmērs atbilst gatavošanas telpai. Vislabāk piemēroti ir stikla trauki. Karstus stikla traukus novietojiet uz sausa paliktņa. Ja paliktņš būs slapjš vai auksts, trauks var saplīst.

Spīdoši trauki no nerūsējošā tērauda vai alumīnija atstaro siltumu līdzīgi kā spogulis un tāpēc ir tikai daļēji piemēroti. Zivs gatavojas lēnāk un apbrūnīs mazāk.

Iestatiet lielāku temperatūru un/vai garāku gatavošanas laiku.

Ievērojiet cepšanas trauka ražotāja norādes.

Trauks bez vāka

Gatavojot veselu zivi, izmantojiet augstu cepšanas veidni. Veidni novietojiet uz restītēm. Ja nav piemērota trauka, izmantojiet universālo pannu.

Trauks ar vāku

Pēc gatavošanas traukā ar vāku gatavošanas telpa ir tīrāka. Raugieties, lai būtu uzlikts pareizais vāks, kas labi noslēdz trauku. Trauku novietojiet uz restītēm.

Sautējot ielejiet traukā divas līdz trīs ēdamkarotes šķidrums un nedaudz citronu sulas vai etiķa.

Atverot vāku pēc gatavošanas, no trauka var izplūst ļoti karsts tvaiks. Paceliet vāku uz aizmuguri, lai tvaiks izplūst prom no ķermeņa.

Zivs noslēgtā traukā var kļūt kraukšķīga. Tāpēc izmantojiet cepeštrauku ar stikla vāku un iestatiet augstāku temperatūru.

Sautēšana mikroviļņu režīmā

Zivis iespējams sautēt mikroviļņu režīmā.

Izmantojiet noslēgtu, mikroviļņiem piemērotu trauku vai izmantojiet šķīvi noseģšanai vai speciālo mikroviļņu plēvi. Ņemiet vērā norādījumus par mikroviļņiem piemērotiem traukiem. → "Mikroviļņu krāsns" 16. lappusē

Dabīgā garša tiek saglabāta, tādēļ sāli un piparus varat lietot pavisam nedaudz. Gatavojot veselu zivi, pievienojiet trīs ēdamkarotes ūdens vai citronu sulu.

Pēc gatavošanas atstājiet zivi vēl uz 2 līdz 3 minūtēm ierīcē, lai izlīdzinātos temperatūra.

Izņemiet gatavo pārtiku no iesaiņojuma. Mikroviļņiem piemērotā traukā tā gatavosies ātrāk un vienmērīgāk.

Ieteiktās iestatījumu vērtības

Tabulā atrodami optimālie karsēšanas veidi zivju ēdienu gatavošanai. Temperatūra un gatavošanas laiks ir atkarīgs no pārtikas produkta daudzuma, temperatūras un konsistences. Tāpēc ir norādīti iestatījumu veidi. Vispirms mēģiniet cept, izmantojot zemākās vērtības iestatījumu. Ja nepieciešams, nākamreiz palieliniet iestatījumu.

Tabulā norādītās vērtības attiecas uz gaļas produktu ledusskapja temperatūrā ievietošanu aukstā gatavošanas telpā. Tā ietaupāt pat 20 % enerģijas. Ja uzkaršējat cepeškrāsni pirms cepšanas, saīsiniet norādīto gatavošanas laiku par dažām minūtēm.

Tabulā atrodamas piedāvātās svara vienības gaļas gatavošanai. Ja vēlaties pagatavot smagāku zivi, noteikti izmantojiet zemāku temperatūru. Gatavojot vairākas zivis, ņemiet vērā smagākās zivs svaru, iestatot gatavošanas laiku. Zivīm jābūt līdzīga lieluma.

Parasti jo lielāks zivs gabals, jo zemāka temperatūra un garāks gatavošanas laiks.

Zivi, kuru necep ar trauciņu vēderā, apgrieziet pēc apm. 1/2 līdz 2/3 no norādītā laika.

Norādījums: Izmantojiet tikai tādu cepampapīru, kas ir paredzēts izvēlētajai temperatūrai. Vienmēr izgrieziet cepampapīra loksni atbilstīgā izmērā.

No gatavošanas telpas izņemiet piederumus, kurus neizmantojat. Tā ietaupāt pat 20 % enerģijas un sasniedzat optimālu gatavošanas rezultātu.

Izmantotais karsēšanas veids

- Grilēšana ar cirkulējošu gaisu
- Grilēšana, liels apjoms
- Picas gatavošana
- Aukstā starta funkcija
- Mikroviļņu funkcija

Ēdiens	Piederumi/trauki	Ievietošanas augstums	Karsēšanas veids	Temperatūra °C/ grilēšanas līmenis	Mikroviļņu jauda vatos	Ilgums min.
Zivis						
Zivs, nesadalīta, grilēta, 300 g, piem., forele	Bez vāka	1		170-190	-	20-30
Zivs, nesadalīta, grilēta, 300 g, piem., forele	Režģis	2		2	90	15-20
Nesadalīta zivs, sautēta, 300 g, piem., forele	Trauks ar vāku	1		-	600 360	3 2-7
Zivs, nesadalīta, grilēta, 1,5 kg, piem., lasis	Bez vāka	1		170-190	-	30-40
Nesadalīta zivs, sautēta, 1,5 kg, piem., lasis	Trauks ar vāku	1		-	600 360	10 10-15
Zivs fileja						
Zivs fileja bez panējuma, grilēta	Režģis	2		1*	-	15-25

* Iepriekš uzkaršējiet

** Zem tā 1. līmenī ievietojiet universālo pannu

*** Ievērojiet norādījumus uz iepakojuma

Ēdiens	Piederumi/trauki	Ievietošanas augstums	Karsēšanas veids	Temperatūra °C/ grilēšanas līmenis	Mikroviļņu jauda vatos	Ilgums min.
Zivs fileja bez panējuma, sautēta, 400 g	Trauks ar vāku	1		-	600	4
					360	3-8
Zivs karbonādes						
Zivs karbonāde, 3 cm bieža**	Režģis	2		3	-	18-22
Zivs, saldēta						
Zivs, nesadalīta, grilēta, 300 g, piem., forele	Trauks ar vāku	1		-	600	5
					360	7-12
Zivs fileja bez panējuma	Trauks ar vāku	1		210-230	-	25-40
Zivs fileja bez panējuma, 400 g	Trauks ar vāku	1		-	600	10-15
Zivs fileja, apcepta ar piedevām***	Cepamā plāts	1		-	-	-
Zivs fileja, apcepta ar piedevām, 400 g	Bez vāka	1		3	360	15-20
Zivju pirkstiņi**	Cepamā plāts	1		-	-	-
Zivju ēdieni						
Zivju zupa, 1000 g	Terīne	1		-	360	20-25
* Iepriekš uzkarsējiet						
** Zem tā 1. līmenī ievietojiet universālo pannu						
*** Ievērojiet norādījumus uz iepakojuma						

Dārzeni un piedevas

Šeit atradīsiet norādes par grilēšanai paredzētu dārzeni, kartupeļu un saldētu kartupeļu produktu gatavošanu.

No gatavošanas telpas izņemiet piederumus, kurus neizmantojat. Tā ietaupāt enerģiju un sasniežat optimālu gatavošanas rezultātu.

Gatavošana kombinācijā ar mikroviļņiem

Gatavojot kombinācijā ar mikroviļņiem, vienmēr izmantojiet noslēgtu, mikroviļņiem piemērotu trauku. Ja traukam nav piemērota vāka, izmantojiet šķīvi noseģšanai vai speciālo mikroviļņu plēvi. Ņemiet vērā norādījumus par mikroviļņiem piemērotiem traukiem.

Traukā plānā kārtā ievietots ēdiens gatavojas ātrāk nekā biežā. Tādēļ lieciet ēdienu traukā pēc iespējas plānākā kārtā.

Graudaugi gatavošanas laikā daudz put. Tādēļ visu graudaugu produktu, piem., rīsu, gatavošanai izmantojiet dziļu trauku ar vāku.

Gatavojot lielā mērā saglabājas ēdiena sākotnējā garša. Tādēļ sāli un piparus varat lietot pavisam nedaudz.

Ja izmantojat citus apjomus kā norādīts iestatījumu tabulā, palieliniet vai samaziniet gatavošanu laiku pēc principa: dubults daudzums atbilst apmēram dubultam gatavošanas laikam.

Starplaikā produktus divas līdz trīs reizes apgroziet vai apmaisiet. Pēc uzkarsēšanas ēdienu atstājiet vēl divas līdz trīs minūtes ierīcē, lai temperatūra kļūtu vienmērīga.

Ēdieni sasilda trauku. Tas var sasilt arī tikai no mikroviļņiem.

Ievietošanas līmeņi

Izmantojiet norādītos ievietošanas līmeņus.

Gatavošana vienā līmenī

Ievērojiet norādījumus tabulā.

Gatavošana divos līmeņos

Izmantojiet 4D karsto gaisu. Ēdieniem, kas ievietoti cepeškrāsnī vienā laikā, nav jābūt gataviem vienlaikus.

- Universālā panna: 3. līmenis.
- Cepšanas paplāte: 1. līmenis.

Piederumi

Raugieties, vai izmantojat piemērotus piederumus un vai ievietojat piederumus gatavošanas telpā pareizi.

Restītes

Ievietojiet restītes, lai uzraksts „Microwave” būtu pret ierīces durvīm, bet izliekums – uz leju.

Universālā panna vai cepšanas paplāte

Ievietojiet universālo pannu vai cepšanas paplāti uzmanīgi līdz atdurei, ar slīpo malu pret ierīces durvīm.

Cepampapīrs

Izmantojiet tikai tādu cepampapīru, kas ir paredzēts izvēlētajai temperatūrai. Vienmēr izgrieziet cepampapīra loksni atbilstīgā izmērā.

Ieteiktās iestatījumu vērtības





Tabulā atrodami optimālie karsēšanas veidi dažāda veida ēdienu gatavošanai. Temperatūra un ilgums ir atkarīgi no produkta daudzuma un īpašībām. Tāpēc norādīti arī iestatījumu veidi. Vispirms mēģiniet cept,





















izmantojot zemākās vērtības iestatījumu. Zemākā temperatūrā pārtika apbrūninās vienmērīgāk. Ja nepieciešams, nākamreiz palieliniet iestatījumu.

Tabulā norādītās vērtības attiecas uz ēdiena ievietošanu aukstā gatavošanas telpā. Ja uzkarsējat cepeškrāsni pirms cepšanas, saīsiniet norādīto laiku par dažām minūtēm.

Ja vēlaties gatavot pēc savas receptes, piemēram izmantojiet līdzīgus ēdienus tabulā.

Izmantotais karsēšanas veids

-  4D karstais gaiss
-  Grilēšana ar cirkulējošu gaisu
-  Grilēšana, liels apjoms
-  Aukstā starta funkcija
-  Mikroviļņu funkcija

Ēdiens	Piederumi/trauki	Ievietošanas augstums	Karsēšanas veids	Temperatūra (°C) / grilēšanas līmenis	Mikroviļņu jauda vatos	Gatav. ilgums min
Svaigi dārzeņi						
Svaigi dārzeņi, 250 g*	Trauks ar vāku	1		-	600	8-12
Svaigi dārzeņi, 500 g*	Trauks ar vāku	1		-	600	12-17
Dārzeņi, saldēti						
Spināti, 450 g*	Trauks ar vāku	1		-	600	13-18
Dārzeņu maisījums, 250 g*	Trauks ar vāku	1		-	600	10-14
Dārzeņu maisījums, 500 g*	Trauks ar vāku	1		-	600	15-20
Dārzeņu ēdieni						
Grilēti dārzeņi	Universālā panna	3		3	-	10-15
Kartupeļi						
Ceptas kartupeļu pusītes	Universālā panna	1		160-180	-	45-60
Ceptas kartupeļu pusītes, 1 kg	Universālā panna	1		200-220	360	15-20
Kartupeļi ar mizu, veseli, 250 g*	Trauks ar vāku	1		-	600	10-13
Vārīti kartupeļi, ceturtdaļās, 500 g*	Trauks ar vāku	1		-	600	13-17
Kartupeļu izstrādājumi, saldēti						
Kartupeļu pankūkas**	Universālā panna	2		-	-	-
Pildīti kartupeļi**	Universālā panna	1		-	-	-
Kroketes**	Cepamā plāts	1		-	-	-
Frī kartupeļi**	Cepamā plāts	1		-	-	-
Frī kartupeļi, 2 līmeņos (pa laikam apgroziet)	Universālā panna un cepamā plāts	3+1		200-220	-	30-40
Rīsi						
Gargraudu rīsi, 250 g rīsu + 500 ml ūdens	Trauks ar vāku	1		-	600	7-9
					180	13-16
Brūnie rīsi, 250 g rīsu + 650 ml ūdens	Trauks ar vāku	1		-	600	11-13
					180	25-30
Risoto, 250 g + 900 ml ūdens	Trauks ar vāku	1		-	600	12-14
					180	22-27
Graudaugi						
Kuskuss, 250 g + 500 ml ūdens	Trauks ar vāku	1		-	600	6-8
Prosa, vesela, 250 g + 600 ml ūdens	Trauks ar vāku	1		-	600	8-10
					180	10-15

* ik pēc brīža vienreiz vai divreiz apmaisiet

** Ievērojiet norādījumus uz iepakojuma

Ēdiens	Piederumi/trauki	Ievietošanas augstums	Karsēšanas veids	Temperatūra (°C) / grilēšanas līmenis	Mikroviļņu jauda vatos	Gatav. ilgums min
Mannas/kukurūzas putra, 125 g + 500 ml ūdens*	Trauks ar vāku	1		-	600	6-8
					180	4-7
Grūbas, 250 g + 750 ml ūdens	Trauks ar vāku	1		-	600	11-13
					180	25-30
Ola						
Olu kultenis no 2 olām	Trauks ar vāku	1		-	360	6-8
* ik pēc brīža vienreiz vai divreiz apmaisiet						
** Ievērojiet norādījumus uz iepakojuma						

Deserti

Ar šo ierīci varat pagatavot arī jogurtu un dažādus desertus.

Vienmēr izmantojiet mikroviļņiem piemērotus karstumizturīgus traukus, ja izmantojat mikroviļņu funkciju. Ņemiet vērā norādījumus par mikroviļņiem piemērotiem traukiem. → "Mikroviļņu krāsns" 16. lappusē

Ievietojiet restītes, lai uzraksts „Microwave” būtu pret ierīces durvīm, bet izliekums – uz leju, ja novietojat trauku uz restītēm.

Jogurta sagatavošana

Izņemiet piederumus un statīvus no gatavošanas telpas. Gatavošanas telpai jābūt tukšai.

- Vienu litru piena (3,5 % tauku sast.) uzkaršējiet uz sildvirsmas 90 °C temperatūrā un ļaujiet atdzist līdz 40 °C.
Karsētam pienu var uzsildīt tikai līdz 40 °C.
- Iemaisiet 150 g jogurta (ledusskapja temperatūrā).
- Iepildiet tasēs vai nelielos stikla traukos un pārklājiet ar foliju.
- Tases vai stikla traukus novietojiet uz gatavošanas telpas pamatnes un iestatiet tabulā norādīto vērtību.
- Pēc pagatavošanas jogurtu atdzēsējiet ledusskapī.

Pudiņš no pulvera maisījuma

Pudiņa pulvera maisījumu atbilstīgi norādēm uz iepakojuma kopā ar pienu un cukuru iepildiet augstā mikroviļņiem piemērotā traukā. Iestatiet, kā aprakstīts tabulā.

Tiklīdz piens sāk katlā celties uz augšu, maisiet. Divas līdz trīs reizes atkātojiet.

Rīsu piena zupas gatavošana

- Nosveriet rīsus un pievienojiet 4 reizes vairāk piena.

- Rīsus un pienu iepildiet augstā mikroviļņiem piemērotā traukā.
- Iestatiet, kā aprakstīts tabulā.
- Tiklīdz piens sāk katlā celties uz augšu, maisiet un samaziniet mikroviļņu jaudu, kā norādīts tabulā. Gatavošanas laikā vairākas reizes apmaisiet.

Kompots

Nosveriet augļus mikroviļņiem piemērotā traukā un uz katriem 100 gramiem pievienojiet ēdamkaroti ūdens. Pēc garšas pievienojiet cukuru un garšvielas. Apsedziet trauku un iestatiet, kā aprakstīts tabulā.

Gatavošanas laikā 2–3 reizes apmaisiet.

Popkorns, gatavojams mikroviļņos

Izmantojiet karstumizturīgu, seklu stikla trauku, piem., sacepumu veidnes vāku. Neizmantojiet porcelāna šķīvjus vai šķīvjus ar izteiktiem izliekumiem.

Novietojiet traukā iepakojumu ar popkornu atbilstīgi ar norādīto pusi uz leju. Iestatiet, kā aprakstīts tabulā. Atkarībā no produkta un daudzuma var būt vajadzība pielāgot laiku.

Lai popkorns nepiedegtu, pēc 1 ½ minūtes izņemiet un sakratiet iepakojumu. Pēc gatavošanas izslaukiet gatavošanas telpu.

Brīdinājums – Apdegumu risks!

Hermētiski iesaiņotu pārtikas produktu iepakojums var pārplīst. Vienmēr ievērojiet norādes uz iepakojumiem. Ēdienus no gatavošanas telpas vienmēr izņemiet ar virtuves cimdiem.

Ieteiktās iestatījumu vērtības

Izmantotais karsēšanas veids

- Karsēšanas no aušas/apakšas
- Mikroviļņu funkcija

Ēdiens	Piederumi/trauki	Ievietošanas augstums	Karsēšanas veids	Temperatūra (°C)	Mikroviļņu jauda vatos	Gatav. ilgums min
Pudiņš no pulvera maisījuma*	Trauks ar vāku	1		-	600	5-8
Jogurts	Porciju veidnes	Gatavošanas telpas pamatne		40-45	-	8-9h
* ik pēc brīža vienreiz vai divreiz apmaisiet						
** novietojiet noslēgtu iepakojumu uz trauka						

Ēdiens	Piederumi/trauki	Ievietošanas augstums	Karsēšanas veids	Temperatūra (°C)	Mikroviļņu jauda vatos	Gatav. ilgums min
Rīsu putra ar pienu, 125 g + 500 ml piens*	Trauks ar vāku	1		-	600	10
					180	20-25
Augļu kompots, 500 g	Trauks ar vāku	1		-	600	9-12
Popkorns, gatavojams mikroviļņos, 1 iepakojuma 100 g**	Bez vāka	1		-	600	4-6

* ik pēc brīža vienreiz vai divreiz apmaisiet
** novietojiet noslēgtu iepakojumu uz trauka

Enerģijas taupīšana ar ekonomiskā režīma karsēšanas veidiem

Izmantojot enerģiju taupošos karsēšanas veidus, piem., ekonomiskā režīma karstais gaiss un augšējā/apakšējā ekonomiskā režīma karsēšanu, gatavošanas laikā iespējams taupīt enerģiju.

Ievietojiet ēdienus aukstā tukšā gatavošanas telpā. Tikai tad tiks optimizēts enerģijas patēriņš. Gatavošanas laikā ierīces durvīm jābūt aizvērtām.

No gatavošanas telpas izņemiet piederumus, kurus neizmantojat. Tā ietaupāt enerģiju un sasniežat optimālu gatavošanas rezultātu.

Izmantojiet tikai jūsu ierīces oriģinālos piederumus. Tie ir vispiemērotākie gatavošanas telpai un darbības režīmiem.

Piederumi

Raugieties, vai izmantojat piemērotus piederumus un vai ievietojat piederumus gatavošanas telpā pareizi.

Restītes

Ievietojiet restītes, lai uzraksts „Microwave” būtu pret ierīces durvīm, bet izliekums – uz leju.

Universālā panna vai cepšanas paplāte

Ievietojiet universālo pannu vai cepšanas paplāti uzmanīgi līdz atdurei, ar slīpo malu pret ierīces durvīm.

Cepšanas veidnes un trauki

Vispiemērotākās ir tumšas metāla cepšanas veidnes. Ar tām ietaupāt pat 35 % enerģijas.

Trauki no nerūsējošā tērauda vai alumīnija atstaro siltumu līdzīgi kā spogulis. Siltumu absorbējoši trauki no emaljas, karstumizturīga stikla vai pārklāti spiedienlieti alumīnija trauki ir piemērotāki.

Lietojot gaišās metāla cepšanas veidnes, keramikas vai stikla veidnes, cepšanas laiks pagarinās un kūkas apbrūninās nevienmērīgi.

Cepampapīrs

Izmantojiet tikai tādu cepampapīru, kas ir paredzēts izvēlētajai temperatūrai. Vienmēr izgrieziet cepampapīra loksni atbilstīgā izmērā.

Ieteiktās iestatījumu vērtības

Šeit atrodami norādījumi par dažādiem ēdieniem. Temperatūra un cepšanas ilgums ir atkarīgi no mīklas daudzuma un veida. Tāpēc ir norādīti iestatījumu veidi. Vispirms mēģiniet cept, izmantojot zemākās vērtības iestatījumu. Zemākā temperatūrā pārtika apbrūninās vienmērīgāk. Ja nepieciešams, nākamreiz palieliniet iestatījumu.

Norādījums: Cepšanas ilgumu var saīsināt, izmantojot lielāku temperatūru. Kūkas vai cepumi ir gatavi tikai no ārpuses, bet nav izcepušies pilnībā.

Izmantotais karsēšanas veids

- Ekonomiskā režīma karstais gaiss
- Ekonomiskā karsēšana no augšas/apakšas

Ēdiens	Piederumi/trauki	Ievietošanas augstums	Karsēšanas veids	Temperatūra (°C)	Gatav. ilgums min
Kūkas veidnēs					
Neraudzētas mīklas kūka veidnē	Apaļa/taisnstūra veidne	1		140-160	60-80
Tortes pamatne no biskvīta mīklas	Kūkas pamatnes veidne	1		140-160	20-40
Biskvīta pamatne, 2 olas	Kūkas pamatnes veidne	1		150-170	20-30
Biskvīta torte, 3 olas	Saliekamā veidne Ø 26 cm	1		160-170	25-35
Biskvīta torte, 6 olas	Saliekamā veidne Ø 28 cm	1		150-160	50-60
Apaļa rauga mīklas kūka	Kēksu veidne	1		150-160	65-75
Kūka uz plāts					
Neraudzētas mīklas kūkas ar sausu pildījumu	Cepamā plāts	1		160-180	20-40
Smilšu mīklas kūkas ar sausu pildījumu	Cepamā plāts	1		170-180	25-35
Pītā rauga mīklas maize, kliņģeris	Cepamā plāts	1		150-160	35-45

Ēdiens	Piederumi/trauki	Ievietošanas augstums	Karsēšanas veids	Temperatūra (°C)	Gatav. ilgums min
Rauga mīklas kūka ar sausu pildījumu	Cepamā plāts	1	☐	150-170	20-35
Mazi konditorejas izstrādājumi					
Kēksiņi	Kēksiņu plāts	2	☉	160-180	15-30
Nelielas kūciņas	Cepamā plāts	1	☉	150-160	25-35
Kārtainās mīklas izstrādājumi	Cepamā plāts	2	☉	170-190	25-50
Plaucētās mīklas izstrādājumi	Cepamā plāts	1	☉	200-220	35-45
Plāceņi	Cepamā plāts	2	☉	140-160	15-30
Smilšu cepumi	Cepamā plāts	2	☉	140-150	25-40
Rauga mīklas cepumi	Cepamā plāts	1	☐	150-160	30-40
Maize un maizītes					
Dažādu miltu maize, 1,5 kg	Kantainā veidne	1	☐	200-210	35-45
Plācenis	Universālā panna	1	☐	250-270	15-20
Smalkmaizītes, saldās, svaigas	Cepamā plāts	1	☐	170-190	15-20
Smalkmaizītes, svaigas	Cepamā plāts	1	☐	180-200	25-35
Gaļa					
Cūkas cepetis bez ādas, piem., kakla karbonāde, 1,5 kg	Bez vāka	1	☐	180-190	120-140
Sutināts liellopa gaļas cepetis, 1,5 kg	Trauks ar vāku	1	☐	200-220	140-160
Teļa gaļas cepetis, 1,5 kg	Bez vāka	1	☐	170-180	110-130
Zivis					
Nesadalīta zivs, sautēta, 300 g, piem., forele	Trauks ar vāku	1	☐	190-210	25-35
Vesela zivs, sautēta, 1,5 kg, piem., lasis	Trauks ar vāku	1	☐	190-210	45-55
Zivs fileja bez panējuma, sautēta	Trauks ar vāku	1	☐	190-210	15-35

Akrilamīds pārtikas produktos

Akrilamīds rodas, augstā temperatūrā karsējot graudaugu un kartupeļu produktus, piemēram,

kartupeļu čipsus, frī kartupeļus, grauzdiņus, maizītes, maizi, smalkmaizītes (kēksus, piparkūkas, „Spekulatius” piparkūkas).

Padomi gatavošanai, samazinot akrilamīda saturu	
Vispārīga informācija	<ul style="list-style-type: none"> ■ Gatavošanas ilgumam vajadzētu būt pēc iespējas īsākam. ■ Ēdienam vajadzētu būt zeltaini dzeltenam, nevis pārāk tumšam. ■ Lieli, biezi cepamie gabali satur mazāku akrilamīda daudzumu.
Cepšana	Ar augšējo/apakšējo karsēšanu maks. 200 °C. Ar karsto gaisu, maks. 180 °C.
Cepumi	Ar augšējo/apakšējo karsēšanu maks. 190 °C. Ar karsto gaisu, maks. 170 °C. Ola vai olas dzeltenums samazina akrilamīda veidošanos.
Frī kartupeļi cepeškrāsnī	Vienmērīgi, vienā kārtā izklājiet uz paplātes. Uz vienas paplātes cepiet vismaz 400 g, lai frī kartupeļi neizžūst.

Lēna sautēšana

Lēnā sautēšana ir lēna sautēšana zemā temperatūrā. Tāpēc to dēvē arī par sautēšanu zemā temperatūrā.

Lēnā sautēšana ir lieliski piemērota gaļas (piem., mīksti liellopa gaļas, teļa gaļas, cūkgaļas, jēra gaļas vai putnu gaļas) gabaliem, kam jābūt vidēji izceptiem vai izceptiem līdz noteiktai pakāpei. Šādi gatavota gaļa ir ļoti sulīga un mīksta.

Jūsu ieguvums: Jums ir daudz vairāk iespēju plānot ēdienkarti, jo lēni sautētu gaļu ir vieglāk uzturēt siltu. Gatavošanas procesa laikā gaļu nav nepieciešams apgrozīt. Gatavošanas laikā ierīces durvīm jābūt aizvērtām, lai nodrošinātu vienmērīgu gatavošanas vidi.

Izmantojiet tikai svaigu un uzturam piemērotu gaļu bez kauliem. Rūpīgi noņemiet taukus un dzislas. Trauki lēnās sautēšanas laikā dod spēcīgu piegaršu. Varat sautēt arī ar garšvielām apstrādātu vai marinētu gaļu. Neizmantojiet atkausētu gaļu.

Pēc lēnās sautēšanas gaļu var sagriezt uzreiz. Nav nepieciešams ievilkšanās laiks. Izmantojot šo metodi, gaļai ir sārta krāsa, bet tā nav jēla vai nepietiekami izcepta.

Norādījums: Ar lēnās sautēšanas darbības režīmu nav iespējams izmantot režīmu ar beigu laika iestatīšanu.

Trauki

Izmantojiet seklu trauku, piemēram, porcelāna vai stikla servēšanas paplāti. Ievietojiet trauku gatavošanas telpā uzkaršēšanai.

Vienmēr novietojiet vaļēju trauku uz restēm 1. līmenī.

Papildu informāciju par gatavošanu atradīsiet iestatījumu tabulas pielikumā.

Ierīcei ir karsēšanas veids, kur iespējams gatavot zemās temperatūrās. Sāciet darbības režīmu tikai tad, kad gatavošanas telpa ir pilnībā atdzisusi. Gatavošanas telpu kopā ar trauku sildiet gandrīz 10 minūtes.















Cepiet gaļu uz sildriņķa augstā temperatūrā un pietiekami ilgi no visām pusēm. Uzreiz ievietojiet uzsildītajā traukā. Trauku kopā ar gaļu ievietojiet gatavošanas telpā un gatavojiet zemā temperatūrā.

Ieteiktās iestatījumu vērtības

Lēnās sautēšanas temperatūra un gatavošanas laiks ir atkarīgi no gaļas lieluma, biezuma un kvalitātes. Tāpēc norādīti arī iestatījumu veidi.

Izmantotais karsēšanas veids

-  Lēna sautēšana

Ēdiens	Trauki	Ievietoša- nas augstums	Karsēša- nas veids	Cepšanas il- gums minū- tēs	Temperatū- ra (°C)	Gatav. il- gums min
Putnu gaļa						
Pīles krūtiņa, 400 g	Bez vāka	1		6-8	90*	45-60
Cāļa krūtiņas fileja, pa 200 g	Bez vāka	1		5-7	90*	45-60
Tītara krūtiņa, bez kauliem, 1 kg	Bez vāka	1		8-10	90*	120-150
Cūkgaļa						
Cūkas stilba cepetis, 5-6 cm biezs, 1,5 kg	Bez vāka	1		8-10	85*	210-240
Cūkgaļas fileja, vesela	Bez vāka	1		6-8	85*	60-90
Cūkgaļas medaljoni, 4 cm biezi	Bez vāka	1		5-7	85*	90-120
Liellopu gaļa						
Liellopa cepetis (stilbs), 6-7 cm biezs, 1,5 kg	Bez vāka	1		8-10	85*	240-300
Liellopu gaļas fileja, vesela, 1 kg	Bez vāka	1		4-6	85*	120-180
Rostbīfs, 5-6 cm biezs	Bez vāka	1		6-8	85*	210-270
Liellopu gaļas medaljoni/astes gabala steiks, 4 cm biezs	Bez vāka	1		5-7	85*	60-120
Teļa gaļa						
Teļa gaļas cepetis, 4-5 cm biezs, 1,5 kg	Bez vāka	1		8-10	85*	180-240
Teļa gaļas cepetis, 10-15 cm biezs, 1,5 kg	Bez vāka	1		8-10	85*	240-300
Teļa gaļas fileja, vesela, 800 g	Bez vāka	1		5-7	85*	150-210
Teļa gaļas medaljoni, 4 cm biezi	Bez vāka	1		5-7	85*	90-120
* iepriekš uzkaršēt						

Ēdiens	Trauki	Ievietošanas augstums	Karsēšanas veids	Cepšanas ilgums minūtēs	Temperatūra (°C)	Gatav. ilgums min
Jēra gaļa						
Jēra muguras cepetis, pa 200 g	Bez vāka	1		5-7	85*	45-75
Aitas gurns bez kauliem, vidēji cepts, 1 kg, siets	Bez vāka	1		6-8	85*	180-240
* iepriekš uzkarstēt						

Padomi lēnai sautēšanai

Pīles krūtiņas lēna sautēšana.	Ielieciet aukstu pīles krūtiņu pannā un vispirms apcepjiet pusi ar ādu. Pēc lēnās sautēšanas 3–5 minūtes grilējiet kraukšķīgu.
Maigi sautēta gaļa nav tik karsta kā ierasti cepta gaļa.	Lai izceptā gaļa tik ātri neatdzistu, uzsildiet šķīvjus un pasniedziet to ar ļoti karstu mērci.

Žāvēšana

Izmantojot 4D karsto gaisu, jūs varat lieliski žāvēt augļus un dārzeņus. Šāda veida konservēšanas laikā aromātiskās vielas tiek koncentrētas ar ūdens atņemšanu.

Izmantojiet tikai nevainojamas kvalitātes augļus, dārzeņus un garšaugus un kārtīgi tos nomazgājiet. Izklājiet restītes ar cepamo papīru vai pergamentpapīru. Ļaujiet liekajam ūdenim nopilēt un nosusiniet augļus.

Grieziet līdzīga lieluma gabaliņos vai plānās šķēlēs. Nemizotus augļus nolieciet uz mizas, lai griezumā vieta būtu vērsta uz augšu. Raugieties, lai augļi un arī sēnes uz restītēm neguļas cits uz cita.

Sadaliet dārzeņus un tad tos apvāriet. Ļaujiet apvāritiem dārzeņiem nožūt un tad vienmērīgi izklājiet uz restītēm.

Garšaugus žāvējiet ar visu kātu. Izvietojiet garšaugus vienmērīgi un plānās kaudzītēs uz restītēm.

Izmantojiet norādītos ievietošanas līmeņus žāvējot.

- 1 restītes: 2. līmenis.
- 2 restītes: 3+1 līmenis.

Ļoti sulīgi augļi un dārzeņi ir vairākas reizes jāapgroza. Žāvētie augļi vai dārzeņi nekavējoties pēc žāvēšanas ir jānoņem no papīra.

Ieteiktās iestatījumu vērtības

Tabulā atradīsiet iestatījumu vērtības dažādu pārtikas produktu žāvēšanai. Temperatūra un gatavošanas ilgums ir atkarīgi no žāvēšanai paredzēto produktu veida, mitruma, gatavības pakāpes un izmēra. Jo ilgāk produkts tiks žāvēts, jo labāks ir konservēšanas rezultāts. Jo plānāk sagriež produktus, jo ātrāk sasniedz žāvēšanas beigas un produkts ir aromātisks. Tāpēc norādīti arī iestatījumu veidi.

Ja vēlaties žāvēt citus pārtikas produktus, piemēram izmantojiet līdzīgus pārtikas produktus tabulā.

Izmantotais karsēšanas veids

- 4D karstais gaiss

Ēdiens	Piederumi	Ievietošanas augstums	Karsēšanas veids	Temperatūra (°C)	Ilgums stundās
Augļi ar serdi (ābolu gredzeni, 3 mm biezi, pa 200 g uz režģa)	Režģis	2		80	4-7
Augļi ar kauliņiem (plūmes)	Režģis	2		80	8-10
Saknes (burkāni), rīvētas, blanšētas	Režģis	2		80	4-7
Sēnes šķēlītēs	Režģis	2		60	6-8
Garšaugi, notīrīti	1 - 2 režģi	-		60	2-6

Konservēšana

Ar ierīci iespējams konservēt augļus un dārzeņus.

Brīdinājums – Savainošanās risks!

Konservēšanas trauki, kurās pārtika iepildīta nepareizi, var ieplaisāt. Ievērojiet norādījumus par konservēšanu.

Stikla trauki

Izmantojiet tikai tīrus un nebojātus traukus. Izmantojiet tikai karstumizturīgas, tīras un nebojātas gumijas blīves. Pirms tam pārbaudiet skavas un atsperes.

Vienā karsēšanas reizē izmantojiet tikai vienāda tilpuma traukus ar vienādu saturu. Gatavošanas telpā vienā reizē iespējams karsēt ne vairāk kā sešus konservēšanas traukus ar ½, 1 vai 1½ litra tilpumu. Neizmantojiet lielākus vai augstākus traukus. Tas var izraisīt vāku sprāgšanu.

Karsēšanas laikā trauki gatavošanas telpā nedrīkst saskarties.

Augļu un dārzeņu sagatavošana

Izmantojiet tikai nebojātus augļus un dārzeņus. Kārtīgi tos nomazgājiet.

Augļus vai dārzeņus atkarībā no to veida nomizojiet, izņemiet kauliņus un sagrieziet un ievietojiet konservēšanas burkā 2 cm no to malas.

Augļi

Konservēšanas traukos ar augļiem iepildiet karstu cukura šķīdumu bez putām (1 litra burkai apm. 400 ml). Litrā ūdens izšķīdiniet:

- apm. 250 g cukura, ja augļi ir saldi;
- apm. 500 g cukura, ja augļi ir skābi.

Dārzeņi

Konservēšanas burkā ar dārzeņiem iepildiet karstu, novārītu ūdeni.

Notīriet trauku malas: tām ir jābūt tīrām. Uz katra trauka novietojiet gumijas gredzenu un vāku. Aizveriet traukus ar skavām. Ievietojiet traukus universālajā pannā tā, lai tie cits citam nepieskartos. Universālajā pannā ielejiet 500 ml karsta ūdens (apm. 80 °C). Iestatiet, kā aprakstīts tabulā.

Karsēšanas beigšana

Augļi

Pēc neilga laika parādīsies burbuļi. Izslēdziet ierīci, tiklīdz visās burkā ir parādījušies burbulīši. Pēc norādītā karsēšanas laika izņemiet traukus no gatavošanas telpas.

Dārzeņi

Pēc neilga laika parādīsies burbuļi. Tiklīdz konservēšanas traukos parādās burbulīši, samaziniet temperatūru līdz 120 °C un turpiniet karsēt slēgtā gatavošanas telpā, kā norādīts tabulā. Pēc norādītā laika izslēdziet ierīci un dažas minūtes paturiet sildīties, kā norādīts tabulā.

Pēc karsēšanas izņemiet traukus no gatavošanas telpas un novietojiet uz tīra dvieļa. Karstos traukus nenovietojiet uz aukstas vai mitras pamatnes, tie var ieplaisāt. Apsedziet traukus, lai pasargātu no caurvēja. Noņemiet skavas tikai tad, kad trauki ir atdzisuši.

Ieteiktās iestatījumu vērtības

Iestatījumu tabulā norādītie laiki augļu un dārzeņu konservēšanai ir aptuveni. Tos var ietekmēt istabas temperatūra, trauku skaits, trauku satura daudzums, kvalitāte un siltums. Norādītā informācija attiecas uz viena litra burkā. Pirms pārslēgšanas vai izslēgšanas pārbaudiet, vai traukos veidojas burbulīši. Burbulīšu veidošanās sākas pēc aptuveni 30–60 minūtēm.

Izmantotais karsēšanas veids

-  4D karstais gaiss

Ēdiens	Trauki	Ievietošanas augstums	Karsēšanas veids	Temperatūra (°C)	Gatav. ilgums min
Konservēšana					
Dārzeņi, piem., burkāni	1 litra stikla trauki konservēšanai	1		160-170	līdz uzvārīšanās brīdim: 30-40
				120	pēc uzvārīšanās: 30-40
				-	Inertais siltums: 30
Dārzeņi, piem., gurķi	1 litra stikla trauki konservēšanai	1		160-170	līdz uzvārīšanās brīdim: 30-40
				-	Inertais siltums: 30
				-	Inertais siltums: 35
Augļi ar kauliņu, piem., ķirši, plūmes	1 litra stikla trauki konservēšanai	1		160-170	līdz uzvārīšanās brīdim: 30-40
				-	Inertais siltums: 35
				-	Inertais siltums: 25
Augļi ar serdi, piem., āboli, zemes	1 litra stikla trauki konservēšanai	1		160-170	līdz uzvārīšanās brīdim: 30-40
				-	Inertais siltums: 25
				-	Inertais siltums: 25

Mīklas raudzēšana

Ierīcē rauga mīklu iespējams ātrāk uzraudzēt nekā istabas temperatūrā. Izmantojiet augšējo/apakšējo karsēšanu. Sāciet darbības režīmu tikai tad, kad gatavošanas telpa ir pilnībā atdzisusi.

Rauga mīklu vienmēr raudzējiet divas reizes. Ņemiet vērā iestatījumu tabulā norādīto pirmajai un otrajai raudzēšanas reizei (raudzēšana un pēcraudzēšana)

Raudzēšana

Iestatiet, kā aprakstīts tabulā, un uzkarsējiet ierīci. Novietojiet mīklas bļodu uz restītēm.

Procesa laikā neatveriet ierīces durvis, lai nepazūd mitrums. Pārklājiet mīklu ar mitru drānu.

Ēdiens	Piederumi/trauki	Ievietošanas augstums	Karsēšanas veids	Temperatūra (°C)	Gatav. ilgums min
Rauga mīkla, viegla	Bļoda	1		35-40	25-30
	Cepamā plāts	1		35-40	10-20
Rauga mīkla, smaga un ar lielu tauku procentu	Bļoda	1		35-40	20-40
	Cepamā plāts	1		35-40	15-25

Kausēšana

Saldētu augļu, dārzeņu, putnu gaļas, gaļas, zivju un mīklas izstrādājumu atkausēšanai izmantojiet mikroviļņu darbības režīmu.

Saldētus pārtikas produktus izņemiet no iepakojuma un mikroviļņiem piemērotā traukā novietojiet uz restītēm. Ņemiet vērā norādījumus par mikroviļņiem piemērotiem traukiem. → "Mikroviļņu krāsns" 16. lappusē

Ievietojiet restītes atbilstīgajā ievietošanas līmenī, lai uzraksts „Microwave” būtu pret ierīces durvīm, bet izliekums – uz leju.

No gatavošanas telpas izņemiet piederumus, kurus neizmantojat. Tā ietaupāt enerģiju un sasniedzat optimālu gatavošanas rezultātu.

Ieteiktās iestatījumu vērtības

Tabulā ir norādītas aptuvenās laika vērtības. Tās ir atkarīgas no pārtikas produktu saldēšanas temperatūras (-18 °C), kvalitātes un īpašībām. Ir norādīti laika periodi. Vispirms iestatiet īsāko laiku un

Ēdiens	Piederumi/trauki	Ievietošanas augstums	Karsēšanas veids	Mikroviļņu jauda vatos	Gatav. ilgums min
Maize, maizītes					
Maize, 500 g	Bez vāka	1		180	3
				90	10-15
Smalkmaizītes	Režģis	1		180	5-10
				90	5-10

* apgroziet pēc 1/2 no laika.

Pēcraudzēšana

Ievietojiet mīklas produktu tabulā norādītajā ievietošanas līmenī.

Ja vēlaties iepriekš uzkarsēt, pēcraudzēšanas notiek siltā vietā ārpus ierīces.

Ieteiktās iestatījumu vērtības

Temperatūra un ilgums ir atkarīgi no sastāvdaļu veida un daudzuma. Tāpēc tabulā norādītie dati ir aptuveni.

Izmantotais karsēšanas veids

- Karsēšanas no aušas/apakšas

pagariniet to, ja nepieciešams. Vislabāk kausēšana izdodas vairākos posmos. Tie ir norādīti tabulā viens zem otra.

Padoms: Plakani vai porcijās saldēti gabali atkausējas ātrāk nekā lielākā gabalā sasaldēti produkti.















Starplaikā produktus 1 līdz 2 reizes apgroziet vai apmaisiet. Lielus gabalus apgroziet vairākkārt. Ja nepieciešams, ēdienu ik pa laikam sadaliet vai jau atkusušos gabalus izņemiet no gatavošanas telpas.

Atkausētus produktus vēl 10–30 minūtes atstājiet izslēgtā ierīcē, lai izlīdzinās temperatūra.

Padoms: Ja izmantojat citus apjomus nekā norādīts iestatījumu tabulā, vadīties pēc principa: dubults daudzums atbilst apmēram dubultam gatavošanas laikam.

Izmantotais karsēšanas veids

- Mikroviļņu funkcija

Ēdiens	Piederumi/trauki	levietošanas augstums	Karsēšanas veids	Mikroviļņu jauda vatos	Gatav. il- gums min
Kūkas					
Kūka, sulīga, 500 g	Bez vāka	1		180	5
				90	15-20
Kūka, sausa, 750 g*	Bez vāka	1		180	2
				90	10-15
Gaļa un putnu gaļa					
Vesela vista, 1,2 kg*	Bez vāka	1		180	10
				90	10-15
Putnu gaļas gabali, 250 g*	Bez vāka	1		180	3
				90	5-10
Pīle, 2 kg*	Bez vāka	1		180	10
				90	30-40
Vesels gaļas gabals, piem., cepšanai (jēla gaļa) 800 g*	Bez vāka	1		180	15
				90	10-15
Vesels gaļas gabals, piem., cepšanai (jēla gaļa) 1 kg*	Bez vāka	1		180	15
				90	20-30
Vesels gaļas gabals, piem., cepšanai (jēla gaļa) 1,5 kg*	Bez vāka	1		180	15
				90	25-35
Gaļa gabaliņos vai strēmelītēs, piem., gulašam (jēla gaļa) 500 g*	Bez vāka	1		180	8
				90	5-10
Maltā gaļa, jaukta, 200 g*	Bez vāka	1		90	8-15
				Maltā gaļa, jaukta, 500 g*	Bez vāka
90	10-15				
Maltā gaļa, jaukta, 800 g*	Bez vāka	1		180	10
				90	15-20
Zivis					
Vesela zivs, 300 g*	Bez vāka	1		180	3
				90	10-15
Zivs fileja, 400 g*	Bez vāka	1		180	5
				90	10-15
Augļi, dārzeņi					
Ogas, 300 g	Bez vāka	1		180	5-10
				Dārzeņi, 600 g	Bez vāka
90	8-13				
Citi ēdieni					
Sviesta kausēšana, 125 g	Bez vāka	1		90	7-9

* apgroziet pēc 1/2 no laika.

Ēdienu sildīšana ar mikroviļņiem

Ar mikroviļņiem iespējams ēdienu uzsildīt vai vienā reizē atkausēt un uzsildīt.

Izņemiet gatavo pārtiku no iesaiņojuma. Mikroviļņiem piemērotā traukā ēdiens gatavosies ātrāk un vienmērīgāk. Dažādas ēdiena sastāvdaļas var sasilt atšķirīgā ātrumā.

Traukā plānā kārtā ievietots ēdiens gatavojas ātrāk nekā biežā. Tādēļ lieciet ēdienu traukā pēc iespējas plānākā kārtā. Produkti nedrīkst būt salikti cits uz cita.

Ēdienu nosedziet. Tā sasniedzat labāku gatavošanas rezultātu. Ja traukam nav piemērota vāka, izmantojiet šķīvi noseģšanai vai speciālo mikroviļņu plēvi.

Starplaikā produktus divas līdz trīs reizes apgroziet vai apmaisiet. Pēc uzkaršēšanas ēdienu atstājiet vēl vienu līdz divas minūtes ierīcē, lai temperatūra kļūtu vienmērīga.

Ja sildāt pārtiku bērniem, pudelītes bez knupīša vai vāciņa novietojiet uz resnītēm. Pēc uzkaršēšanas labi sakratiet vai samaisiet, noteikti pārbaudiet ēdiena temperatūru

Ēdieni sasilda trauku. Tas var sasilt arī tikai no mikroviļņiem.

Padoms: Ja izmantojat citus apjomus nekā norādīts iestatījumu tabulā, vadieties pēc principa: dubults daudzums atbilst apmēram dubultam gatavošanas laikam.

⚠ Brīdinājums – Audegumu risks!

Karsējot šķidrums, var mainīties to vārīšanās temperatūra. Tas nozīmē, ka, sasniedzot vārīšanās temperatūru, neizdalās raksturīgie tvaika burbuļi. Pat pie niecīga trauka satricinājuma karstais šķidrums pēkšņi var spēcīgi pārplūst un izšļakstīties. Sildīšanas laikā traukā vienmēr ievietojiet karoti Šādi tiek novērsta vārīšanās temperatūras maiņa.

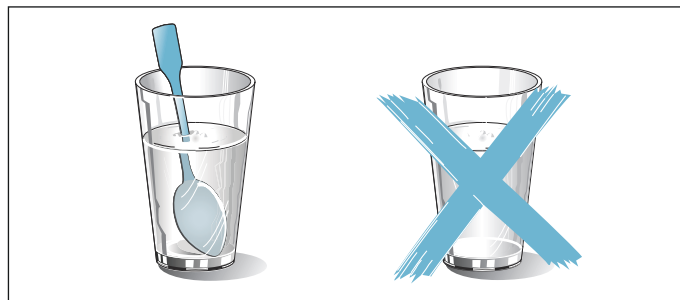

Uzmanību!

Dzirksteļu veidošanās: metālam, piem., karotei glāzē, ir jāatrodas vismaz 2 cm attālumā no gatavošanas telpas sienām un durvju iekšpuses. Dzirksteles var sabojāt durvju iekšējo stiklu.

Ieteiktās iestatījumu vērtības

Tabulā atrodamas iestatījumu vērtības dažāda veida dzērienu un ēdienu sildīšanai ar mikroviļņiem. Ir norādītas aptuvenās laika vērtības. Tas atkarīgs no trauka, pārtikas kvalitātes, temperatūras un īpašībām. Ir norādīti laika periodi. Vispirms iestatiet īsāko laiku un pagariniet to, ja nepieciešams.

Tabulās norādītās vērtības attiecas uz ēdiena ievietošanu aukstā gatavošanas telpā.

Ja jūsu ēdienam nav norādīto vērtību, piemēram izmantojiet līdzīgus ēdienus tabulā.

No gatavošanas telpas izņemiet piederumus, kurus neizmantojat. Tā ietaupāt enerģiju un sasniedzat optimālu gatavošanas rezultātu.

Pēc gatavošanas izslaukiet gatavošanas telpu.

Izmantotais karsēšanas veids

-  Mikroviļņu funkcija

Ēdiens	Trauki	Ievietošanas augstums	Karsēšanas veids	Mikroviļņu jauda vatos	Gatav. ilgums min
Dzērienu sildīšana					
200 ml (labi apmaisiet)	Bez vāka	1		1000	1-3
400 ml (labi apmaisiet)	Bez vāka	1		1000	2-6
Bērnu pārtikas sildīšana					
Piena pudelīte, 150 ml (labi apmaisiet)	Bez vāka	1		360	1-3
Dārzeni, atdzesēti					
250 g	Trauks ar vāku	1		600	3-8
Dārzeni, saldēti					
brīvi, 250 g	Trauks ar vāku	1		600	8-12
Spināti, saldēti gabalos, 450 g	Trauks ar vāku	1		600	11-16
Ēdieni, atdzesēti					
Porcionēts ēdiens uz šķīvja, 1 porcija	Trauks ar vāku	1		600	4-8
Zupa, sautējums, 400 ml	Trauks ar vāku	1		600	5-7

Ēdiens	Trauki	Ievietošanas augstums	Karsēšanas veids	Mikroviļņu jauda vatos	Gatav. ilgums min
Piedevas, piem., nūdeles, klimpas, kartupeļi, rīsi	Trauks ar vāku	1		600	5-10
Sacepumi, 400 g, pie., lazanja, kartupeļu sacepums	Bez vāka	1		600	5-10
Saldēti ēdieni					
Porcionēts ēdiens uz šķīvja, 1 porcija	Trauks ar vāku	1		600	11-15
Zupa, sautējums, 200 ml (labi apmaisīt)	Trauks ar vāku	1		1000	2-4
Piedevas, 500 g piem., nūdeles, klimpas, kartupeļi, rīsi	Trauks ar vāku	1		600	7-10
Sacepumi, 400 g, pie., lazanja, kartupeļu sacepums	Trauks ar vāku	1		600	11-15

Siltuma saglabāšana

Jau gatavus ēdienu ar augšējo/apakšējo karsēšanu varat uzturēt siltus. Tā neveidojas kondensāts un nav nepieciešams izslaucīt gatavošanas telpu.

Jau gatavus ēdienus neturiet siltus ilgāk par divām stundām. Ņemiet vērā, ka siltuma uzturēšanas laikā daži ēdieni turpina gatavoties. Ja nepieciešams, apsedziet ēdienu.

Pārbaudes ēdieni

Šīs tabulas ir veidotas un paredzētas pārbaudes institūtiem, lai atvieglotu ierīces pārbaudi.

Saskaņā ar EN 60350-1:2013 vai IEC 60350-1:2011 un atbilstīgi EN 60705:2012, IEC 60705:2010.

Cepšana

Ēdieniem uz cepšanas paplātēm vai taisnstūra veidnēs, kas ievietoti cepeškrāsnī vienlaikus, nav jābūt gataviem vienā laikā.

Ievietošanas augstumi cepšanai divos līmeņos:

- Universālā panna: 3. līmenis.
Cepšanas paplāte: 1. līmenis.

Kūka ar ābolu pildījumu

Pārklāta ābolu kūka vienā līmenī: novietojiet tumšās saliekamās veidnes jaukti citu citai blakus.

Kūkas alvotās saliekamās formās: gatavojiet vienā līmenī ar augšējo/apakšējo karsēšanu. Restu vietā izmantojiet universālo pannu un novietojiet uz tās saliekamo formu.

Ūdens biskvīts

Ūdens biskvīts: novietojiet saliekamās veidnes uz restītēm citu virs citas pamīšus.

Norādījumi

- Tabulās norādītās vērtības attiecas uz ievietošanu aukstā gatavošanas telpā.
- Ņemiet vērā tabulās sniegtos norādījumus par iepriekšēju uzkaršēšanu. Iestatīšanas vērtības norādītas bez iepriekšējas uzkaršēšanas.
- Vispirms cepiet viszemākajā norādītajā temperatūrā.

Izmantotais karsēšanas veids

- 4D karstais gaiss
- Karsēšanas no aušas/apakšas
- Picas gatavošana

Ēdiens	Piederumi/trauki	Ievietošanas augstums	Karsēšanas veids	Temperatūra °C	Ilgums min.
Cepšana cepeškrāsnī					
Smilšu cepumi	Cepamā plāts	1		150-160*	20-30
Smilšu cepumi	Cepamā plāts	1		140-150*	25-35
Nelielas kūciņas	Cepamā plāts	1		160*	25-35
Nelielas kūciņas	Cepamā plāts	1		150*	20-30
Nelielas kūciņas, 2 līmeņos	Universālā panna un cepamā plāts	3+1		140*	30-40
Biskvīts	Saliekamā veidne Ø 26 cm	1		160-170**	25-35
Biskvīts	Saliekamā veidne Ø 26 cm	1		160-170**	30-45
* 5 min. iepriekš uzkaršējiet, neizmantojot ātrās uzkaršēšanas funkciju					
** Iepriekš uzkaršējiet, neizmantojot ātrās uzkaršēšanas funkciju					

Ēdiens	Piederumi/trauki	Ievietošanas augstums	Karsēšanas veids	Temperatūra °C	Ilgums min.
Kūka ar ābolu pildījumu	2x metāla formas Ø 20 cm	1		180-200	60-70
Kūka ar ābolu pildījumu	2x metāla formas Ø 20 cm	1		170-180	60-80
* 5 min. iepriekš uzkaršējiet, neizmantojot ātrās uzkaršēšanas funkciju					
** Iepriekš uzkaršējiet, neizmantojot ātrās uzkaršēšanas funkciju					

Grilēšana

Papildus ievietojiet arī universālo pannu. Tā uztvers šķidrumu, saglabājot gatavošanas telpas tīrību.

Izmantotais karsēšanas veids

- Grilēšana, liels apjoms

Ēdiens	Piederumi	Ievietošanas augstums	Karsēšanas veids	Grilēšanas līmenis	Gatav. ilgums min
Grilēšana					
Grauzdīņu brūnināšana	Režģis	3		3	3-6
Liellopu gaļas burgeri, 12 gabali*	Režģis	2		3	20-30
* pēc 2/3 no kopējā laika apgroziet					

Gatavošana ar mikroviļņiem

Vienmēr izmantojiet mikroviļņiem piemērotus karstumizturīgus traukus, ja izmantojat mikroviļņu funkciju. Ņemiet vērā norādījumus par mikroviļņiem piemērotiem traukiem. → "Mikroviļņu krāsns" 16. lappusē

Ievietojiet restītes, lai uzraksts „Microwave” būtu pret ierīces durvīm, bet izliekums – uz leju, ja novietojat trauku uz restītēm.

Izmantotais karsēšanas veids

- 4D karstais gaiss
- Grilēšana ar cirkulējošu gaisu
- Mikroviļņu funkcija

Ēdiens	Piederumi/trauki	Ievietošanas augstums	Karsēšanas veids	Temperatūra (°C)	Mikroviļņu jauda vatos	Ilgums min.
Atkausēšana mikroviļņu režīmā						
Gaļa	Bez vāka	1		-	180	5
					90	10-15
Gatavošana mikroviļņu režīmā						
Olas ar pienu	Bez vāka	1		-	360	20
					180	20-25
Biskvīts	Bez vāka	1		-	600	7-9
Viltotais zaķis	Bez vāka	1		-	600	22-27
Gatavošana kombinācijā ar mikroviļņiem						
Kartupeļu sacepums	Bez vāka	1		150-170	360	25-30
Kūkas	Bez vāka	1		190-210	180	12-18
Cālis*	Bez vāka	1		180-200	360	25-35
* Pēc 2/3 no kopējā laika apgroziet						



A series of horizontal lines for writing, starting from the top of the page and extending downwards.



A series of horizontal lines for writing, starting from the top right of the pencil icon and extending across the page.

BSH Hausgeräte GmbH
Carl-Wery-Str. 34
81739 München, GERMANY

siemens-home.com

Ražotājs: BSH Hausgeräte GmbH (saskaņā ar Siemens AG preču zīmju licenci)



9001107927
951201