

SIEMENS



Integruota orkaitė

CM633GB.1S

siemens-home.com/welcome

It Naudojimo instrukcija

Register
your
product
online

Turinys

	Naudojimas pagal paskirtį	4		Mikrobangų krosnelė	16
	Svarbūs saugos nurodymai	5		Indas	16
	Bendroji informacija	5		Mikrobangų galingumas	17
	Mikrobangų krosnelė	5		Mikrobangų ir kaitinimo būdo derinio nustatymas	17
	Galimos gedimų priežastys	6		Valymo priemonės	18
	Bendroji informacija	6		Tinkamos valymo priemonės	18
	Mikrobangų krosnelė	7		Prietaiso švaros palaikymas	19
	Aplinkos apsauga	7		Rėmai	19
	Energijos taupymas	7		Rėmo iškabinimas ir įkabinimas	19
	Ekologiškas utilizavimas	7		Prietaiso durelės	20
	Susipažinkite su prietaisu	8		Durelių dangčio nuėmimas	20
	Valdymo skydelis	8		Durelių stiklų išmontavimas ir sumontavimas	20
	Valdymo elementai	8		Gedimas – ką daryti?	22
	Ekranas	8		Gedimų lentelė	22
	Darbo režimų meniu	9		Viršyta ilgiausia eksploatavimo trukmė	22
	Kaitinimo būdai	9		Kameros lemputės	22
	Papildoma informacija	10		Klientų aptarnavimo tarnyba	23
	Kameros funkcijos	10		E ir FD numeriai	23
	Priedai	10		Patiekalai	23
	Pristatyti priedai	10		Nuorodos dėl nuostatų	23
	Priedų įstūmimas	11		Patiekalo pasirinkimas	23
	Specialūs priedai	11		Patiekalo nustatymas	24
	Prieš pradėdant naudoti pirmą kartą	12		Dėl Jūsų patikrinome savo virtuvėje	24
	Pirmasis paleidimas	12		Silikoninės formos	24
	Kameros ir priedų valymas	12		Pyragai ir maži kepiniai	24
	Prietaiso valdymas	13		Duona ir bandelės	28
	Prietaiso įjungimas ir išjungimas	13		Pica, pyragas su įdaru (Quiche) ir pikantiškas pyragas . 29	
	Darbo režimo įjungimas arba nutraukimas	13		Apkepai ir suflė	31
	Darbo režimo nustatymas	13		Paukštiena	32
	Kaitinimo būdo ir temperatūros nustatymas	13		Mėsa	34
	Greitasis įkaitinimas	13		Žuvis	36
	Laiko funkcijos	14		Daržovės ir priedai	38
	Laikmatis	14		Desertai	40
	Trukmė	14		Energijos taupymas naudojant ekonomiškąjį kaitinimo būdą	41
	Pabaigos laikas	15		Akrilamidas maisto produktuose	42
	Apsauga nuo vaikų	15		Džiovinimas	42
	Aktyvinimas ir išaktyvinimas	15		Konservavimas	43
	Pagrindiniai nustatymai	15		Atitirpinimas	44
	Nuostatų keitimas	15		Patiekalų šildymas mikrobangomis	45
	Nuostatų sąrašas	15		Laikymas šiltai	46
	Paros laiko keitimas	16		Bandomieji patiekalai	47

Daugiau informacijos apie gaminius, priedus, atsargines dalis ir paslaugas rasite internete: www.siemens-home.com ir interneto parduotuvėje: www.siemens-eshop.com

Naudojimas pagal paskirtį

Atidžiai perskaitykite šią instrukciją. Tik tada galėsite saugiai ir tinkamai naudotis prietaisu. Išsaugokite naudojimo ir montavimo instrukciją, kad galėtumėte vėliau pasinaudoti arba perduoti naujam savininkui.

Šis prietaisas skirtas tik įmontuoti. Laikykitės specialios montavimo instrukcijos.

Išpakuokite prietaisą ir jį patikrinkite. Jei transportuojant prietaisas buvo pažeistas, jo neprijunkite.

Tik įgaliotasis specialistas gali prietaisą prijungti be kištuko. Dėl netinkamo prijungimo atsiradusiai žalai garantija nesuteikiama.

Šis prietaisas naudojamas tik buityje ir namų aplinkoje. Prietaisą naudokite tik patiekalams ir gėrimams ruošti. Nepalikite naudojamo prietaiso be priežiūros. Prietaisą naudokite tik uždaroje patalpose.

Šis prietaisas pritaikytas naudojimui tik iki ne daugiau kaip 2000 metrų aukštyje virš jūros lygio.

Jaunesni nei 8 metų vaikai ir asmenys, kurių fiziniai, sensoriniai arba protiniai gebėjimai yra mažesni, arba neturintieji patirties bei žinių šį prietaisą gali naudoti tik prižiūrimi už jų saugumą atsakingo asmens arba jo instruktuoti apie saugų prietaiso naudojimą bei supratę iš to kylančius pavojus.

Negalima leisti vaikams žaisti su prietaisu. Valymo ir naudotojo atliekamų techninės priežiūros darbų vaikai negali atlikti, nebent jiems jau sukako 8 metai ir jie bus prižiūrimi.

Jaunesnių nei 8 metų vaikų negalima leisti būti arti prietaiso ir jungiamojo laido.

Priedą į kamerą visada įstumkite tinkama puse. → "Priedai" 10 psl.

Svarbūs saugos nurodymai

Bendroji informacija

Įspėjimas – Gaisro pavojus!

- Orkaitėje laikomi degūs daiktai gali užsidegti. Niekada nelaikykite orkaitėje degių daiktų. Niekada neatidarykite prietaiso durelių, jei jame atsirado dūmų. Prietaisą išjunkite ir ištraukite kištuką iš lizdo arba išjunkite saugiklį saugiklių dėžėje.
- Atidarant prietaiso dureles susidaro oro trauka. Kepimo popierius gali liesti kaitinimo elementus ir užsidegti. Įkaitindami niekada nedėkite kepimo popieriaus nepritvirtinę prie priedų. Kepimo popierių visada prispauskite indu arba kepimo forma. Tik reikalingame plote patieskite kepimo popierių. Kepimo popierius neturi išsikišti už priedų kraštų.

Įspėjimas – Pavojus nusideginti!

- Prietaisas labai įkaista. Niekada nelieskite karštų orkaitės vidaus paviršių arba kaitinimo elementų. Visada palaukite, kol prietaisas atvės. Saugokite vaikus.
- Priedai ir indai labai įkaista. Karštus priedus arba indus iš orkaitės visada išimkite puodkėlėmis.
- Karštoje orkaitėje gali užsidegti alkoholio garai. Patiekalų niekada neruoškite naudodami didelį kiekį stiprių alkoholinių gėrimų. Naudokite tik mažus stiprių gėrimų kiekius. Atsargiai atidarykite prietaiso dureles.

Įspėjimas – Pavojus nusideginti!

- Veikiančio prietaiso paviršiai įkaista. Niekada nelieskite įkaitusių paviršių. Saugokite nuo vaikų.
- Atidarant prietaiso dureles, gali prasiskverbti karštų garų. Esant tam tikrai temperatūrai garų gali nesimatyti. Atidarydami nestovėkite labai arti prietaiso. Atsargiai atidarykite prietaiso dureles. Liepkite pasitraukti vaikams.
- Dėl vandens karštoje orkaitėje gali susidaryti karšti vandens garai. Į karštą orkaitę niekada nepilkite vandens.

Įspėjimas – Pavojus susižaloti!

- Subraižytas prietaiso durelių stiklas gali suskilti. Nenaudokite stiklo grandiklių, aštrių ir braižių valymo priemonių.

- Atidarant ir uždarant prietaiso dureles juda lankstai, kurie gali prispausti. Nelieskite lankstų srities.

Įspėjimas – Elektros smūgio pavojus!

- Nekvalifikuotai atliekami remonto darbai yra pavojingi. Tik mūsų išmokytas klientų aptarnavimo tarnybos technikas gali atlikti remonto darbus ir pakeisti pažeistus prijungimo laidus. Jei prietaisas sugedo, ištraukite kištuką iš lizdo arba išjunkite saugiklį saugiklių dėžėje. Iškvieskite klientų aptarnavimo tarnybą.
- Prie karštų prietaiso dalių gali išsilydyti elektrinių prietaisų laidų izoliacija. Saugokite, kad elektrinių prietaisų jungiamieji kabeliai nesiliestų prie karštų prietaiso dalių.
- Dėl prasiskverbusios drėgmės kyla elektros smūgio pavojus. Nenaudokite aukštu slėgiu ar garais valančių įrenginių.
- Dėl sugedusio prietaiso gali įvykti elektros smūgis. Niekada nejunkite sugadinto prietaiso. Ištraukite kištuką iš lizdo arba išjunkite saugiklį saugiklių dėžėje. Iškvieskite klientų aptarnavimo tarnybą.

Įspėjimas – Pavojus dėl magnetizmo!

Valdymo skydelyje arba valdymo elementuose yra įmontuoti nuolatiniai magnetai. Jie gali turėti įtakos elektroninių implantų, pvz., širdies stimuliatorių ar insulino pompų, veikimui. Todėl asmenys, nešiojantys elektroninius implantus, turi nuo valdymo skydelio stovėti mažiausiai 10 cm.

Mikrobangų krosnelė

Įspėjimas – Gaisro pavojus!

- Naudoti prietaisą ne pagal paskirtį pavojinga – galite susižaloti. Negalima džiovinti maisto arba drabužių, šildyti šlepečių, grūdinėmis kultūromis užpildytų pagalvių, kempinių, drėgnų valymo šluosčių ir panašių daiktų. Pavyzdžiui, įkaitusios šlepetės, įvairiomis grūdinėmis kultūromis užpildytos pagalvės gali užsidegti ir po kelių valandų. Prietaisą naudokite tik patiekalams ir gėrimams ruošti.

- Maisto produktai gali užsidegti. Niekada nešildykite maisto produktų šilumą palaikančiose pakuotėse. Niekomet nepalikite be priežiūros šildomų produktų plastikinėse, popierinėse ar kitose pakuotėse iš degios medžiagos. Niekomet nemėginkite nustatyti pernelyg didelio mikrobangų galingumo arba per ilgos veikimo trukmės. Remkitės šioje naudojimo instrukcijoje pateiktais duomenimis. Niekomet nedžiovinkite maisto produktų mikrobangų krosnelėje. Gana sausų maisto produktų, pvz., duonos, neatitirpinkite ir nešildykite nustatę per didelį mikrobangų galingumą arba ilgą veikimo trukmę.
- Aliejus gali užsidegti. Niekomet nešildykite mikrobangų krosnelėje aliejaus.

Įspėjimas – Sprogimo pavojus!

Skysčiai arba kiti maisto produktai tvirtai uždarytuose induose gali sprogti. Niekada nekaitinkite skysčių arba kitų maisto produktų tvirtai uždarytuose induose.

Įspėjimas – Pavojus nusideginti!

- Maisto produktai kietu lukštu arba odele gali susprogti šildant ir po šildymo. Niekada nevirkite kiaušinių su lukštu ir nešildykite kietai virtų kiaušinių. Niekada neruoškite kiaukutinių ir vėžiagyvių. Jei šildote kiaušinieneį arba kiaušinius stikliniame indelyje, iš pradžių pradurkite trynį. Jei maisto produkto lukštas arba odelė yra kieta, pvz., obuolių, pomidorų, bulvių, dešrelių, jie gali įtrūkti. Prieš tai lukštą arba odelę reikia pabadyti.
- Karštis kūdikių maistelyje pasiskirsto netolygiai. Nešildykite vaikų maistelio uždarytuose induose. Visada nuimkite dangtelį arba čiuptuką. Pašildę gerai suplakite arba išmaišykite. Prieš duodami maistelį kūdikiui, patikrinkite temperatūrą.
- Įkaitę patiekalai atiduoda šilumą. Indas gali įkaisti. Karštus indus arba priedus iš orkaitės visada imkite puodkėlėmis.
- Vakuuminės pakuotės gali sprogti. Visada atsižvelkite į duomenis, pateiktus ant pakuotės. Patiekalus visada iš orkaitės imkite puodkėlėmis.

Įspėjimas – Pavojus nusiplikyti!

Kai kurių kaitinamų skysčių virimas uždelsiamas. Tai reiškia, kad virimo temperatūra pasiekama dar nepradėjus kilti

būdingiems garų burbuliukams. Net dėl nestipraus indo krestelėjimo karštas skystis gali greitai užvirti ir pradėti tikėti. Kaitindami visada į indą įdėkite šaukštą. Tuomet virimas nebus uždelsiamas.

Įspėjimas – Pavojus susižaloti!

Netinkamas indas gali suskilti. Porcelianinių ir keraminių indų rankenėlėse ir dangčiuose gali būti mažų skylių. Už šių skylių paprastai būna ertmės. Dėl į ertmes prasiskverbios drėgmės indai gali įtrūkti. Naudokite tik mikrobangų krosnelėms tinkamus indus.

Įspėjimas – Elektros smūgio pavojus!

Prietaisas veikia naudodamas aukštą įtampą. Niekada nenuimkite korpuso.

Įspėjimas – Pavojus sunkiai sutrikdyti sveikatą!

- Netinkamai valant gali būti pažeistas prietaiso paviršius. Gali prasiveržti mikrobangų energija. Reguliariai valykite prietaisą ir tuoj pat pašalinkite maisto produktų likučius. Kamera, durelių tarpikliai, durelės ir durelių vyriai visada turi būti švarūs.
- Per pažeistas orkaitės dureles arba durelių tarpiklį gali išsiveržti mikrobangų energija. Prietaiso niekada nenaudokite, jei kameros durelės, durelių tarpiklis ar durelių plastikinis rėmas yra pažeisti. Informuokite klientų aptarnavimo tarnybą.
- Prietaisuose be korpuso dangčių išsiskiria mikrobangų energija. Niekada nenuimkite korpuso dangčių. Techninės priežiūros ir remonto darbams atlikti kvieskite klientų aptarnavimo tarnybą.

Galimos gedimų priežastys

Bendroji informacija

Dėmesio!

- Priedai, plėvelė, kepimo popierius arba indai ant orkaitės pagrindo: nedėkite priedų ant orkaitės pagrindo. Orkaitės pagrindo jokiū būdu neuždenkite plėvele arba kepimo popieriumi. Ant orkaitės pagrindo nedėkite jokių indų, jei nustatyta didesnė nei 50 °C temperatūra. Priešingu atveju ims kauptis šiluma. Kepimo ir skrudinimo laikas nebeatitiks rekomenduojamo, be to, gali būti pažeistas emalis.
- Aliuminio folija: aliuminio folija orkaitėje negali liestis prie durelių stiklo. Ilgam gali pasikeisti durelių stiklo spalva.

- Vanduo karštoje orkaitėje: niekada nepilkite vandens į karštą orkaitę. Susidarys vandens garai. Dėl temperatūros pokyčių gali būti pažeistas emalis.
- Drėgmė kameroje: jei kameroje per ilgai išlieka drėgmė, gali prasidėti korozija. Baigę naudoti išsausinkite kamerą. Drėgnų maisto produktų ilgai nelaikykite uždarytoje kameroje. Kameroje nelaikykite maisto.
- Atvėsinimas atidarius prietaiso dureles: baigę ruošti maistą aukštoje temperatūroje, orkaitę palikite atvėsti neatidare durelių. Nieko nekabinkite ant orkaitės durelių. Net jei durelės atidaromos tik truputį, po tam tikro laiko gali būti sugadinti šalia esančių baldų paviršiai.
Orkaitę atidare dureles išdžiovinkite tik tuomet, jei ruošdami maistą naudojote daug drėgmės.
- Vaisių sultys: jei vaisinio pyrago vaisiai itin sultingi, nedėkite jų per daug į kepimo padėklą. Nuo kepimo padėklo lašančios vaisių sultys palieka dėmes, kurių nebeįmanoma pašalinti. Jei galite, naudokite gilesnius universalius padėklus.
- Labai nešvarus sandariklis: kai sandariklis labai nusitępa, prietaiso durelės eksploatuojant užsidaro netinkamai. Gali būti pažeistos priekinės gretimų baldų plokštės. Sandarikliai visada turi būti švarūs.
- Sėdėjimas arba daiktų dėjimas: nestatykite, nekabinkite daiktų ir nesėskite ant prietaiso durelių. Ant prietaiso durelių nedėkite indų arba priedų.
- Priedo įstūmimas: priklausomai nuo prietaiso tipo, uždarančios prietaiso dureles, priedas gali subraižyti durelių stiklą. Priedą visada įstumkite iki kameros galo.
- Prietaiso transportavimas: neneškite ir nelaikykite prietaiso už durelių rankenos. Durelių rankena neatlaikys prietaiso svorio ir sulūš.

Mikrobangų krosnelė

Dėmesio!

- Kibirkščių susidarymas: metalas – pvz., šaukštelis stiklinėje – turi būti maždaug 2 cm nuo kameros sienelių ir durelių vidinės pusės. Kibirkštys gali sugadinti vidinį durelių stiklą.
- Priedų derinimas: grotelių negalima naudoti kartu su universaliuoju padėklu. Šiuos priedus įstūmus vieną virš kito gali susidaryti kibirkščių. Stumkite tik į skirtingus lygius.
- Tik mikrobangų režimas: įjungus tik mikrobangų režimą negalima naudoti universaliojo padėklo arba kepimo padėklo. Gali pradėti kibirkščiuoti, todėl gali sugesti kamera. Statykite ant pristatytų grotelių arba mikrobangų režimą naudokite kartu su kaitinimo būdu.
- Aliumininiai puodai: į prietaisą nedėkite aliumininių puodų. Prietaisas bus pažeistas dėl susidarančių kibirkščių.
- Mikrobangų režimo naudojimas be maisto: naudojant prietaisą be maisto kamera perkaista. Niekuomet neįjunkite mikrobangų krosnelės, kai kameroje nėra maisto. Tai netaikoma, jei norite atlikti trumpalaikį indų bandymą. → "Mikrobangų krosnelė" 16 psl.

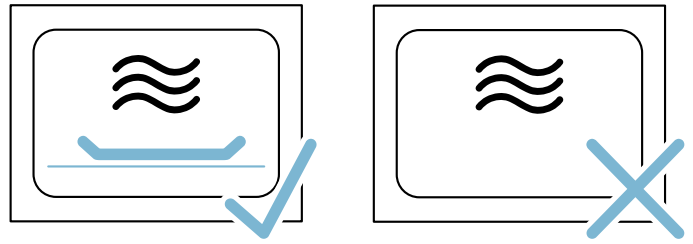

- Spragėsių ruošimas įjungus mikrobangų režimą: niekada nenustatykite per didelio mikrobangų galingumo. Rinkitės daugiausiai 600 vatų. Spragėsių pakuotę visada dėkite ant stiklinės lėkštės. Dėl per didelės apkrovos gali suskilti durelių stiklas.

Aplinkos apsauga

Jūsų naujasis prietaisas yra labai ekonomiškasis. Čia pateikiama patarimų, kaip naudojant prietaisą galima sutaupyti dar daugiau energijos ir kaip tinkamai utilizuoti naudotą prietaisą.

Energijos taupymas

- Prietaisą įkaitinkite tik tada, kai tai nurodyta recepte arba naudojimo instrukcijos lentelėse.
- Naudokite tamsias, juodai lakuotas arba emaliuotas kepimo formas. Jos ypač gerai įkaista.
- Prietaisui veikiant dureles atidarinėkite kuo rečiau.
- Kelis pyragus geriausia kepti vieną po kito. Kamera dar šilta. Taip sutrumpėja antrojo pyrago kepimo trukmė. Į kamerą taip pat galite įstumti 2 stačiakampes formas vieną šalia kitos.
- Jei patiekalą ruošiate ilgiau, likus maždaug 10 minučių iki pabaigos išjunkite prietaisą ir baikite kepti naudodami liekamąją šilumą.

Ekologiškas utilizavimas

Pakuotę utilizuokite pagal aplinkosaugos reikalavimus.



Šis prietaisas yra pažymėtas pagal Europos bendrijos direktyvą 2012/19/EG dėl naudotų elektrinių ir elektroninių prietaisų (waste electrical and electronic equipment - WEEE). Ši direktyva apibrėžia visoje ES galiojančią naudotų prietaisų gražinimo ir perdirbimo tvarką.

Susipažinkite su prietaisu

Šiame skyriuje aprašyti indikatoriai ir valdymo elementai. Be to, susipažinsite su įvairiomis savo prietaiso funkcijomis.

Pastaba. Atsižvelgiant į prietaiso tipą, gali neatitikti spalvos ir atskiros detalės.

Valdymo skydelis

Valdymo skydelio mygtukais, liečiamaisiais laukeliais ir sukamąja rankenėle galite nustatyti įvairias prietaiso funkcijas. Ekrane bus rodomi parinkti nuostatai.



- 1 Mygtukai**
Sukamosios rankenėlės kairėje ir dešinėje pusėse esančiuose mygtukuose yra spaudimo taškas. Norėdami aktyvinti, paspauskite mygtuką.
- 2 Selektoriai**
Sukamąją rankenėlę galite pasukti į dešinę arba į kairę.
- 3 Ekranas**
Ekrane rodomos esamos nustatymų reikšmės, parinkčių galimybės bei nurodomieji tekstai.
- 4 Jutikliniai laukeliai**
Po jutikliniais laukeliais ekrano kairėje < ir dešinėje > pusėse įmontuoti jutikliai. Norėdami parinkti funkciją, spustelėkite atitinkamą rodyklę.

>>>>	Greitasis įkaitinimas	Greitojo įkaitinimo įjungimas ir išjungimas
start/stop		Darbo režimo įjungimas, sustabdymas arba nutraukimas
Jutikliniai laukeliai		
<	Laukelis kairėn nuo ekrano	Naršymas kairėn
>	Laukelis dešinėn nuo ekrano	Naršymas dešinėn

Valdymo elementai

Atskiri valdymo elementai yra priderinti pagal skirtingas Jūsų prietaiso funkcijas. Todėl savo prietaisą galėsite nustatyti paprastai ir tiesiogiai.



Sukamoji rankenėlė

Sukamąją rankenėlę galite pakeisti ekrane rodomus darbo režimus ir nustatymų reikšmes.

Daugelyje parinkčių sąrašų, pvz., kaitinimo būdų, pasiekus paskutinę reikšmę vėl pasirodo pirmoji. Pvz., nustatant temperatūrą, pasiekus mažiausią arba didžiausią temperatūros reikšmę reikia sukamąją rankenėlę pasukti atgal.

Mygtukai ir jutikliniai laukeliai

Čia trumpai aprašyta įvairių mygtukų ir jutiklinių laukelių reikšmė.

Mygtukai		Reikšmė
on/off		Prietaiso įjungimas ir išjungimas
menu	Meniu	Darbo režimų meniu atidarymas
	Informacija	Nuorodų peržiūrėjimas
	Apsauga nuo vaikų	Apsaugos nuo vaikų aktyvinimas ir išaktyvinimas
	Laiko funkcijos	Laiko funkcijų meniu atidarymas

Ekranas

Parinkta tokia ekrano struktūra, kad trumpai žvilgtelėjus būtų iš karto suprantami jame rodomi duomenys.

Sufokusuojama reikšmė, kurią Jūs šiuo metu galite nustatyti. Reikšmė yra baltos spalvos, o fonas – tamsus.

Būsenos eilutė

Būsenos eilutė yra ekrano viršuje. Rodomas paros laikas ir nustatytos laiko funkcijos.

Progreso linija

Progreso linija yra po būsenos eilute. Progreso linija rodo, pvz., kiek trukmės jau praėjo. Po sufokusuota reikšmė esanti linija veikiant režimui iš kairės į dešinę užsipildo raudonai.

Laiko skaičiavimas

Jeigu prieš įjungdami prietaisą nenustatėte trukmės, būsenos eilutės dešinėje pusėje viršuje galite matyti, kiek laiko jau veikia darbo režimas.

Temperatūros kontrolė







Temperatūros kontrolės stulpeliai rodo kameros įkaitinimo fazes.

Įkaitinimo kontrolė	Įkaitinimo kontrolės funkcija rodo kameroje kylančią temperatūrą. Kai užpildyti visi stulpeliai, tuomet tinkamas laikas įdėti patiekalą. Parinkus grilio ir valymo pakopas, stulpeliai nepasirodo.
Liekamosios šilumos rodmuo	Kai prietaisas išjungtas, po būsenos eilute pasirodo linija, rodanti kameros liekamą šilumą. Kai temperatūra sumažėja maždaug iki 60 °C, indikatorius užgęsta.

Pastaba. Dėl terminės inercijos parodyta temperatūros reikšmė gali šiek tiek skirtis nuo tikrosios kameros

Kaitinimo būdai

Kad savo patiekalui visada parinktumėte tinkamą kaitinimo būdą, mes nurodysime skirtumus ir naudojimo sritis.

Kaitinimo būdai	Temperatūra	Paskirtis
 4D karšto oro srautas	30–275 °C	Kepiniam ir mėsai viename arba keliuose lygiuose kepti. Ventilatorius kameroje tolygiai paskirsto galinėje sienelėje esančio apvalaus kaitinimo elemento skleidžiamą karštį.
 Ekonomiškas karšto oro srautas	30–275 °C	Parinkti patiekalai taupant energiją ruošiami viename lygmenyje ir be pakaitinimo funkcijos. Ventilatorius kameroje tolygiai paskirsto galinėje sienelėje esančio apvalaus kaitinimo elemento karštį, kuris sukuriamas optimizuojant sąnaudas.
 Kepimas griliu ir oro cirkuliacija	30–300 °C	Paukštienai, visai žuviai ir didesniems mėsos gabalėliams kepti. Grilio kaitinimo elementas ir ventilatorius įsijungia ir išsijungia pakaitomis. Ventilatorius karštą orą pučia aplink patiekalą.
 Didelis grilis	Grilio režimo pakopos: 1 – silpnai 2 – vidutiniškai 3 – stipriai	Plokštiems griliu kepamiems gabalėliams, pavyzdžiui, didkepsniams, dešrelėms ar skrebučiams, kepti ir apkepti. Įkaista visas grilio kaitinimo elemento paviršius.
 Mažas grilis	Grilio režimo pakopos: 1 – silpnai 2 – vidutiniškai 3 – stipriai	Mažiems kiekams didkepsnių, dešrelių ir skrebučių griliu kepti bei apkepti. Įkaista vidurinė dalis po grilio kaitinimo elementu.
 Indo pašildymas	30–70 °C	Indui pašildyti.





temperatūros. Prietaisui kaistant paspaudę mygtuką  galite pažiūrėti esamą įkaitinimo temperatūrą.

Darbo režimų meniu

Meniu padalytas į skirtingų darbo režimų sritis. Taip greičiau perjungsite norimą funkciją.

Darbo režimas	Paskirtis
Kaitinimo būdai	Ruošdami patiekalą galite rinktis vieną iš tiksliai pritaikytų kaitinimo būdų.
Patiekalai → "Patiekalai" 23 psl.	Čia daugeliui patiekalų jau užprogramuotos tinkamos nustatymo reikšmės.
Mikrobangos → "Mikrobangų krosnelė" 16 psl.	Naudodami mikrobangų funkciją, maistą paruošite, pašildysite ir atitirpinsite daug greičiau.
Mikrobangų derinimas → "Mikrobangų krosnelė" 16 psl.	Naudojant mikrobangas, šiuo režimu įjungiamas papildomas kaitinimo būdas.
Nuostatai → "Pagrindiniai nustatymai" 15 psl.	Savo prietaiso pagrindinius nuostatus gali pritaikyti savo poreikiams.

Jeigu temperatūra labai aukšta, po tam tikro laiko prietaisas šiek tiek sumažina temperatūrą.

Kaitinimo būdai su mikrobangomis	Temperatūra	Paskirtis
 4D karšto oro srautas + 90 W	30–275 °C	Kepiniams ir mėsai viename arba keliuose lygiuose kepti. Ventilatorius kameroje tolygiai paskirsto galinėje sienelėje esančio apvalaus kaitinimo elemento skleidžiamą karštį.
 Grilis ir oro cirkuliacija + 90 W	30–300 °C	Paukštienai, visai žuviai ir didesniems mėsos gabalėliams kepti. Grilio kaitinimo elementas ir ventilatorius įsijungia ir išsijungia pakaitomis. Ventilatorius karštą orą pučia aplink patiekalą.
 Grilis ir oro cirkuliacija + 180 W	30–300 °C	Paukštienai, visai žuviai ir didesniems mėsos gabalėliams kepti. Grilio kaitinimo elementas ir ventilatorius įsijungia ir išsijungia pakaitomis. Ventilatorius karštą orą pučia aplink patiekalą.
 Grilis ir oro cirkuliacija + 360 W	30–300 °C	Paukštienai, visai žuviai ir didesniems mėsos gabalėliams kepti. Grilio kaitinimo elementas ir ventilatorius įsijungia ir išsijungia pakaitomis. Ventilatorius karštą orą pučia aplink patiekalą.

Rekomenduojamos reikšmės

Prietaisas kiekvienam kaitinimo būdai nurodo rekomenduojama temperatūrą arba pakopą. Šiuos duomenis galite patvirtinti arba keisti nurodytose srityse.

Papildoma informacija

Dažniausiai prietaise pateikiamos nuorodos ir papildoma informacija apie šiuo metu vykdomą veiksmą. Tam paspauskite mygtuką . Nuoroda rodoma kelias sekundes.

Kai kurios nuorodos pasirodo automatiškai, pvz., įspėjimų arba komandų patvirtinimo.

Kameros funkcijos

Kai kurios funkcijos padeda lengviau naudoti prietaisą. Pvz., apšviečiamas didelis kameros plotas, o vėsinamasis ventilatorius saugo prietaisą nuo perkaitimo.

Prietaiso durelių atidarymas

Jei prietaiso dureles atidarysite veikiant darbo režimui, jis bus nutrauktas. Uždarius dureles, jis bus tęsiamas.

Kameros apšvietimas

Atidarius prietaiso dureles įsijungia kameros apšvietimas. Jei durelės lieka atidarytos ilgiau nei 15 minučių, apšvietimas išsijungia automatiškai.

Daugumoje darbo režimų kameros apšvietimas įsijungia darbo režimą paleidus. Pasibaigus režimui, apšvietimas išsijungia.

Pastaba. Pagrindiniuose nuostatuose galite nustatyti, kad veikiant darbo režimui kameros apšvietimas nebūtų įjungtas.

Vėsinamasis ventilatorius

Prireikus vėsinamasis ventilatorius įsijungia ir išsijungia. Šiltas oras išeina pro dureles.

Dėmesio!

Neuždenkite ventilacijos angų. Kitaip orkaitė perkais.

Kad išjungus kamerą ji greičiau atauštų, vėsinamasis ventilatorius dar veikia tam tikrą laiką.

Pastaba. Vėsinamojo ventilatoriaus veikimo trukmę galite parinkti pagrindiniuose nuostatuose. → "Pagrindiniai nustatymai" 15 psl.

Priedai

Prie Jūsų prietaiso pridėti skirtingi priedai. Čia pateikiama pristatytų priedų ir jų tinkamo naudojimo apžvalga.

Pristatyti priedai

Jūsų prietaise yra šie priedai:

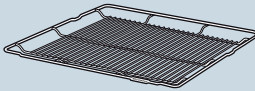
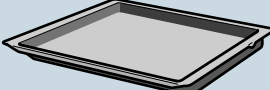
	<p>Grotelės</p> <p>Indams, pyragų ir apkepų formoms dėti. Kepsniams ir griliu kepamiems gabalėliams. Groteles galima naudoti veikiant mikrobangų režimui.</p>
	<p>Universalusis padėklas</p> <p>Sultingiems pyragams, kepiniams, užšaldytiems gaminiams ir dideliems kepsniams. Jis gali būti naudojamas ir kaip riebalų surinkimo indas, jei kepte grilio režimu tiesiog ant grotelių.</p>

Naudokite tik originalius priedus. Jie yra specialiai pritaikyti Jūsų prietaisui.

Priedų galite įsigyti klientų aptarnavimo tarnybose, specializuotose parduotuvėse arba internetu.

Pastaba. Kai priedai yra karšti, jie gali deformuotis. Tai neturi jokios įtakos veikimui. Priedams atvėsus, jie grįžta į pradinę formą.

Mikrobangos

Įjungus tik mikrobangų režimą galima naudoti tik pristatytas groteles. Universalieji padėklai arba kepimo padėklai gali pradėti kibirkščiuoti, todėl gali sugesti kamera.

Derindami su mikrobangomis arba darbo režimu „Patiekalai“, galite naudoti ir universalųjį padėklą, kepimo padėklą ar kitą pristatytą priedą.

Priedų įstūmimas

Kameroje yra 3 įstūmimo lygiai. Jie skaičiuojami iš apačios į viršų.

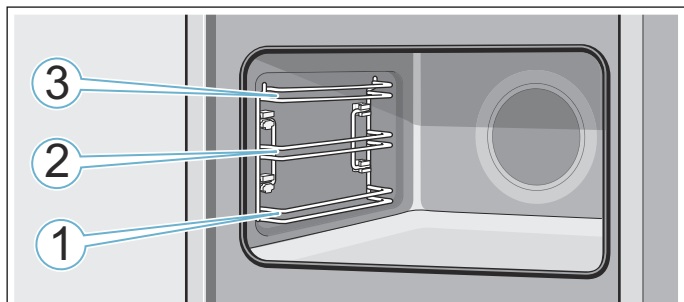

1, 2 ir 3 įstūmimo lygiuose priedą visada stumkite tarp vieno įstūmimo lygio dviejų kreipiamųjų strypelių.

Pastabos

- Atkreipkite dėmesį, kad priedus į kamerą visada įstumtumėte tinkamai.
- Priedą į kamerą visada įstumkite iki galo, kad jis neliestų prietaiso durelių.

Užfiksavimo funkcija

Priedą galima ištraukti maždaug iki pusės, ir jis užsifiksuos. Užfiksavimo funkcija neleidžia priedams pakrypti juos ištraukiant. Kad apsauga nuo pakrypimo veiktų, priedas turi būti tinkamai įstumtas į kamerą.

Įstumdami groteles, atkreipkite dėmesį, kad fiksuojamasis išlinkis **a** būtų gale ir nukreiptas žemyn. Užrašas „microwave“ turi būti priekyje, o išlenkimas turi būti apačioje .

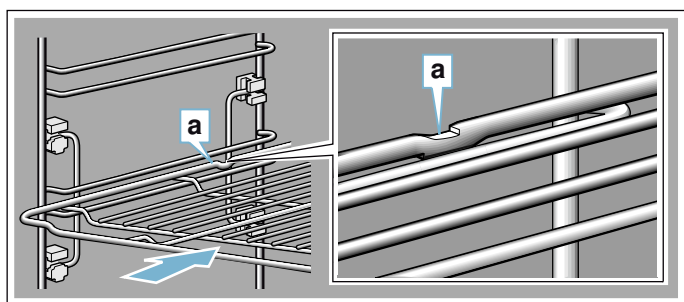

Įstumdami padėklus, atkreipkite dėmesį, kad fiksuojamasis išlinkis **a** būtų gale ir nukreiptas žemyn. Priedo nusklembtosios dalies **b** priekis turi būti nukreiptas į prietaiso dureles.

Pavyzdys paveikslėlyje: universalusis padėklas

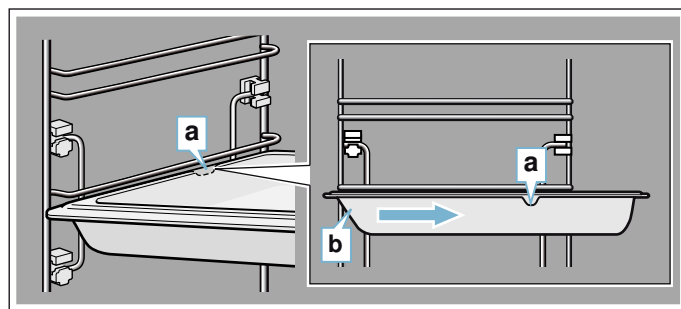

Specialūs priedai

Specialiųjų priedų galite įsigyti klientų aptarnavimo tarnyboje, specializuotose parduotuvėse arba internete. Didelį prietaiso įrangos asortimentą rasite mūsų brošiūrose arba internete.

Įvairioms šalims siūlomos skirtingos prekės ir įsigijimo internetu galimybės. Peržiūrėkite savo pirkimo dokumentus.

Pirkdami nurodykite tikslų specialiojo priedo užsakymo numerį.

Pastaba. Ne visi specialieji priedai tinka kiekvienam prietaisui. Pirkdami visada nurodykite tikslų savo prietaiso pavadinimą (E Nr.). → "Klientų aptarnavimo tarnyba" 23 psl.

Specialieji priedai	Užsakymo numeris
Grotelės Indams, pyragų ir apkepų formoms, kepsniams ir griliu kepamiems gabalėliams.	HZ634080
Universalusis padėklas Sultingiems pyragams, kepiniams, užšaldytiems gaminiams ir dideliems kepsniams. Jis gali būti naudojamas ir kaip riebalų surinkimo indas, jei kepte grilio režimu tiesiog ant grotelių.	HZ632070
Kepimo padėklas Padėkle kepamiems pyragams ir mažiems kepiniams kepti.	HZ631070
Įdedamos groteles Mėsai, paukštienai ir žuviai. Įdedamos į universalųjį padėklą, kad galėtų lašėti riebalai ir mėsos sultys.	HZ324000
Universalusis padėklas nesvylančia danga Sultingiems pyragams, kepiniams, užšaldytiems gaminiams ir dideliems kepsniams. Kepiniai ir kepsniai neprikimba prie universaliojo padėklo.	HZ632010
Kepimo padėklas nesvylančia danga Padėkle kepamiems pyragams ir mažiems kepiniams kepti. Kepiniai neprikimba prie kepimo padėklo.	HZ631010
Keptuvė profesionalams Pritaikyta dideliems kiekiams ruošti.	HZ633070

Keptuvės profesionalams dangtis Keptuvę profesionalams uždengus dangčiu, ji tampa keptuvu profesionalams.	HZ633001
Picos padėklas Picai ir dideliems apvaliems pyragams.	HZ617000
Grilio padėklas Kepant griliu naudojamas vietoje grotelių arba kaip apsauga nuo tyškaly. Galima naudoti tik universaliajame padėkle.	HZ625071
Kepimo akmuo Namuose kepamai duonai, bandelėms ir picai, kurių apačia turi tapti traški. Kepimo akmuo turi būti įkaitintas iki rekomenduojamos temperatūros.	HZ327000
Stiklinis keptuvas (5,1 litro) Troškintiems patiekalams ir apkepams. Labiausiai tinka darbo režimui „Patiekalai“.	HZ915001
Stiklinis dubuo Dideliems kepsniams, sultingiems pyragams ir apkepams.	HZ86S000
Stiklinis padėklas Apkepams, daržovių patiekalams ir kepiniams.	HZ636000
Apdailos juostelės Baldo lentynai ir prietaiso pagrindo plokštei uždengti.	HZ66X600

Prieš pradėdant naudoti pirmą kartą

Prieš pradėdami naudoti naują prietaisą turite parinkti kai kuriuos nuostatus. Be to, išvalykite kamerą ir priedus.

Pirmasis paleidimas

Prijungus el. srovės tiekimą arba vėl atsiradus el. srovei, ekrane rodomi pirmojo paleidimo nuostatai.

Pastaba. Vietoje šių nuostatų galite bet kada nustatyti pagrindinius nuostatus. → *"Pagrindiniai nustatymai"* 15 psl.

Kalbos nustatymas

Iš anksto nustatyta vokiečių kalba.

1. Sukamąja rankenėle nustatykite norimą kalbą.
2. Spustelėkite rodyklę >. Pasirodo kitas nuostatas.

Paros laiko nustatymas

Paros laikas rodomas nuo „12:00 val.“.

1. Sukamąja rankenėle nustatykite esamą paros laiką.
2. Spustelėkite rodyklę >.

Datos nustatymas

Iš anksto nustatyta data „2014-01-01“.

1. Sukamąja rankenėle nustatykite esamą dieną, mėnesį ir metus.
2. Norėdami patvirtinti, spustelėkite rodyklę >. Ekrane pasirodo nuoroda, kad pirmojo paleidimo veiksmai yra baigti.

Kameros ir priedų valymas

Prieš pirmą kartą ruošdami maistą prietaisu turite išvalyti kamerą ir priedus.

Kameros valymas

Norėdami pašalinti naujos kameros kvapą, uždarykite ją tuščią ir pakaitinkite.

Patikrinkite, ar kameros viduje nėra pakuotės likučių, pavyzdžiui, stiroporo rutuliukų. Prieš pradėdami kaitinti, kameros lygius paviršius nuvalykite minkšta, drėgna servetėle. Kol prietaisas kaista, vėdinkite virtuvę.

Parinkite nurodytus nuostatus.

Nuostatai	
Kaitinimo būdas	4D karšto oro srautas 
Temperatūra	240 °C
Trukmė	1 valanda

Kitame skyriuje aprašyta, kaip nustatyti kaitinimo būdą ir temperatūrą.

Pasibaigus nurodytai trukmei išjunkite prietaisą paspausdami „on/off“ .

Kamerai atvėsus, lygius paviršius nuvalykite plovimo šarmu ir šluoste.

Priedų valymas

Priedus kruopščiai nuvalykite plovimo šarmu ir šluoste arba minkštu šepetėliu.

Prietaiso valdymas

Su valdymo elementais ir jų funkcijomis jau susipažinote. Toliau Jums paaiškinsime, kaip nustatyti prietaisą. Sužinosite, kokie veiksmai atliekami įjungiant ir išjungiant bei kaip nustatyti darbo režimus.

Prietaiso įjungimas ir išjungimas

Norėdami savo prietaise parinkti nuostatus, pirmiausia turite jį įjungti.

Išimtis: apsaugą nuo vaikų ir laikmatį galima nustatyti ir prietaisui esant išjungtam.

Ekrano rodmenys arba nuorodos, pvz., kameros liekamosios šilumos, matomi ir išjungus prietaisą.

Išjunkite prietaisą, jei jo nenaudojate. Prietaisas išsijungia automatiškai, jei ilgai neparenkami jokie nuostatai.

Prietaiso įjungimas

Mygtuku „on/off“ įjunkite prietaisą.

Virš mygtuko esančio rodmens „on/off“ spalva tampa mėlyna.

Ekrane pasirodo „Siemens“ logotipas, o paskui – kaitinimo būdas ir temperatūra.

Pastaba. Pagrindiniuose nuostatuose galite parinkti, koks darbo režimas turi pasirodyti įjungus prietaisą.

Prietaiso išjungimas

Mygtuku „on/off“ išjunkite prietaisą.

Mygtuko apšvietimas užgęsta.

Nustatyta funkcija bus nutraukta.

Ekrane pasirodo paros laikas.

Pastaba. Pagrindiniuose nuostatuose galite nustatyti, ar išjungus prietaisą paros laikas bus rodomas, ar ne.

Darbo režimo įjungimas arba nutraukimas

Norėdami įjungti darbo režimą arba nutraukti jau veikiantį darbo režimą, paspauskite mygtuką „start/stop“. Nutraukus darbo režimą vėsinamasis ventiliatorius gali veikti toliau.

Norėdami ištrinti visus nuostatus, paspauskite mygtuką „on/off“.

Jei veikiant režimui atidarote kameros dureles, darbo režimas nutraukiamas. Norėdami tęsti darbo režimą, uždarykite kameros dureles.

Darbo režimo nustatymas

Jei norite nustatyti darbo režimą, prietaisas turi būti įjungtas.

1. Paspauskite mygtuką „menu“. Atsidaro darbo režimų meniu.
2. Sukamąja rankenėle parinkite norimą darbo režimą. Darbo režimuose galima parinkti skirtingas parinktis.
3. Rodykle > pasieksite parinktą darbo režimą.

4. Sukamąja rankenėle perjunkite parinktis. Pagal parinktį pakeiskite kitus nuostatus.
5. Įjunkite mygtuku „start/stop“.

Kaitinimo būdo ir temperatūros nustatymas

Įjungus prietaisą, pasirodo rekomenduojamas kaitinimo būdas ir temperatūra. Šiuos nuostatus galite nedelsdami aktyvinti mygtuku „start/stop“.

Parinę kitus nuostatus, reikšmes pakeiskite pagal paveikslėlius.

Pavyzdys: 4D karšto oro srautas ir 180 °C

1. Sukamąja rankenėle pakeiskite kaitinimo būdą.

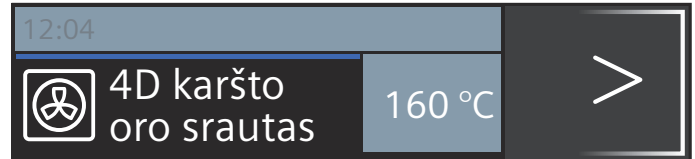

2. Rodykle > perjunkite temperatūrą.

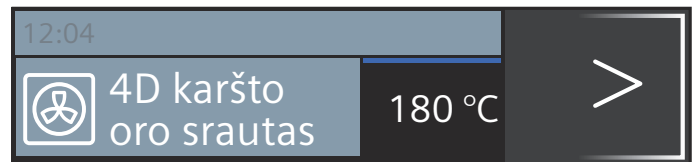

3. Sukamąja rankenėle pakeiskite temperatūrą.
4. Paspauskite mygtuką „start/stop“.

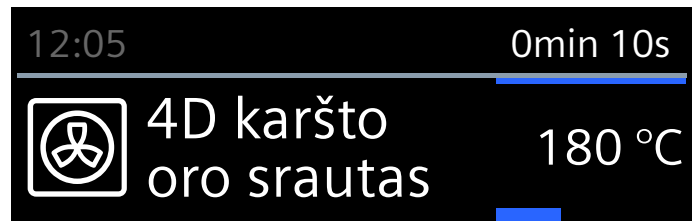

Ekrane rodomas nustatytas kaitinimo būdas ir temperatūra.

Greitasis įkaitinimas

Paspaudę mygtuką »»»», kamara įkaitinsite labai greitai. Greitojo įkaitinimo funkciją galima naudoti ne visiems kaitinimo būdams.

Tinkamas kaitinimo būdas



Kad patiekalas tolygiai perkaistų, jį į kamara dėkite tik pasibaigus greitajam įkaitinimui.

Nustatymas

Atkreipkite dėmesį, kad būtų parinktas tinkamas kaitinimo būdas. Turi būti nustatyta aukštesnė nei 100 °C temperatūra, kitaip nebus galima įjungti greitojo įkaitinimo funkcijos.

1. Nustatykite kaitinimo būdą ir temperatūrą.
2. Spustelėkite mygtuką »»»».



Temperatūros kairėje pusėje pasirodo simbolis »»»». Pradedama pildyti progreso linija.

Pasibaigus greitojo įkaitinimo funkcijai pasigirsta signalas. Simbolis »»»» užgęsta. Patiekalą įdėkite į kamerą.

Pastabos

- Nustatyta trukmė skaičiuojama įjungus, neatsižvelgiant į greitąjį įkaitinimą.
- Jei veikiant greitojo įkaitinimo funkcijai paspausite mygtuką [i], pasirodys esama kameros temperatūra.

Nutraukimas

Spustelėkite mygtuką »»»». Simbolis »»»» ekrane užgęsta.

Laiko funkcijos

Jūsų prietaise yra įvairių laiko funkcijų.

Laiko funkcija	Paskirtis
Laikmatis	Laikmatis veikia kaip smėlio laikrodis. Pasibaigus nustatytam laikui pasigirsta signalas.
Trukmė	Pasibaigus nustatytai trukmei pasigirsta signalas. Prietaisas išsijungia automatiškai.
Pabaiga	Nustatykite trukmę ir pabaigos laiką. Prietaisas išsijungia automatiškai, todėl darbo režimas bus išjungtas pageidaujamo paros laiku.

Pastabos

- Trukmę iki vienos valandos galite nustatyti minučių tikslumu. Jei trukmė ilgesnė nei viena valanda, nustatoma 5 minučių žingsniais.
- Atsižvelgiant į tai, kuria kryptimi pirmiausia sukate sukamąją rankenėlę, rekomenduojama trukmę keičiama taip: kairėn – 10 minučių, dešinėn – 30 minučių.
- Pasibaigus kiekvienai laiko funkcijai, pasigirsta signalas.
- Paspaudę mygtuką [i] galite peržiūrėti informaciją, kuri trumpam pasirodo ekrane.

Laikmatis

Laikmatį galite nustatyti bet kada, net ir tuomet, kai prietaisas išjungtas. Jis veikia kartu su kitais laiko

nuostatais ir turi atskirą signalą. Tikrai suprasite, kas skamba – ar laikmatis, ar trukmės pabaigos signalas. Galite nustatyti daugiausia 24 valandas.

1. Spustelėkite mygtuką . Atsidaro laikmačio laukelis.
2. Sukamąja rankenėle nustatykite laikmačio laiką. Po kelių sekundžių laikmatis įsijungia. Būsenos eilutės kairėje pusėje rodomas laikmačio ir praėjusio laiko simbolis .

Pasibaigus laikui

Pasigirsta signalas. Ekrane pasirodo „Pasibaigė laikmačio laikas“. Signalą iš anksto galite išjungti mygtuku .

Laikmačio laiko nutraukimas

Mygtuku atidarykite laiko funkcijų meniu ir atsukite laiką atgal. Meniu uždarykite mygtuku .

Laikmačio laiko keitimas

Mygtuku atidarykite laiko funkcijų meniu ir sukamąja rankenėle per kelias sekundes pakeiskite laikmačio laiką. Mygtuku įjunkite laikmatį.

Trukmė

Jei nustatėte patiekalo ruošimo trukmę (ruošimo laiką), darbo režimas automatiškai išsijungs pasibaigus šiam laikui. Orkaitė nebekaista.

Sąlyga: nustatytas kaitinimo būdas ir temperatūra.

Pavyzdys: nustatytas 4D karšto oro srautas, 180 °C, 45 minučių trukmė.

1. Spustelėkite mygtuką . Atsidaro laiko funkcijų meniu.

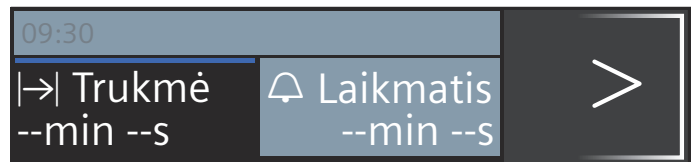

2. Sukamąja rankenėle nustatykite trukmę.

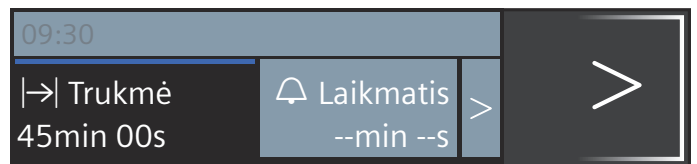

3. Įjunkite mygtuku „start/stop“. Būsenos eilutėje skaičiuojama trukmė I→I.

Trukmė pasibaigė.

Pasigirsta signalas. Orkaitė nebekaista. Signalą iš anksto galite išjungti mygtuku .

Trukmės nutraukimas

Mygtuku atidarykite laiko funkcijų meniu. Atsukite trukmės laiką atgal. Indikatoriuje pradedamas rodyti nustatytas kaitinimo būdas ir temperatūra.

Trukmės keitimas

Mygtuku  atidarykite laiko funkcijų meniu. Sukamąja rankenėle pakeiskite trukmę.

Pabaigos laikas

Jei perkeliate pabaigos laiką, atkreipkite dėmesį, kad lengvai gendančių maisto produktų negalima per ilgai palikti kameroje.

Sąlyga: nustatytas režimas neįjungtas. Trukmė nustatyta. Atidarytas laiko funkcijų meniu .

Pavyzdys paveikslėlyje: maistą į kamerą įdedate 9.30 val. Užtruks 45 minutes ir 10.15 val. patiekalas bus baigtas. Tačiau norėtumėte, kad patiekalas būtų baigtas 12.45 val.

1. Rodykle > toliau perjunkite „→| Pabaiga“.
2. Sukamąja rankenėle nustatykite pabaigos laiką.



3. Patvirtinkite mygtuku „start/stop“.





Orkaitė veikia laukimo režimu. Būsenos eilutėje pasirodo simbolis →| ir laikas, kada darbo režimas bus baigtas. Režimas įjungiamas reikiamu laiku. Būsenos eilutėje skaičiuojama trukmė.

Trukmė pasibaigė.

Pasigirsta signalas. Orkaitė nebekaista. Signalą iš anksto galite išjungti mygtuku .

Pabaigos laiko koregavimas

Tai įmanoma, kai įjungtas orkaitės laukimo režimas.

1. Paspauskite mygtuką „start/stop“.
2. Spustelėkite mygtuką . Atsidaro laiko funkcijų meniu.
3. Rodykle > įjunkite „→| Pabaiga“ ir sukamąja rankenėle pakoreguokite pabaigos laiką.
4. Spustelėkite mygtuką .
5. Paspauskite mygtuką „start/stop“. Orkaitė vėl veikia laukimo režimu.

Pabaigos laiko nutraukimas

Tai įmanoma, kai įjungtas orkaitės laukimo režimas.

1. Paspauskite mygtuką „start/stop“.
2. Spustelėkite mygtuką . Atsidaro laiko funkcijų meniu.
3. Rodykle > įjunkite „→| Pabaiga“ ir sukamąja rankenėle pabaigos laiką atsukite atgal.

4. Spustelėkite mygtuką .
5. Įjunkite mygtuku „start/stop“. Trukmė pradeda skaičiuoti.



Apsauga nuo vaikų

Kad vaikai netyčia neįjungtų prietaiso ir nepakeistų nuostatų, prietaise yra įdiegta apsaugos nuo vaikų funkcija.

Valdymo skydelis yra užrakintas ir nieko negalima nustatyti. Prietaisą galima išjungti tik mygtuku „on/off“.

Aktyvinimas ir išaktyvinimas

Apsaugą nuo vaikų galite aktyvinti ir išaktyvinti prietaisui esant įjungtam arba išjungtam.

Maždaug 4 sekundes spauskite mygtuką . Ekrane pasirodo patvirtinimo nuoroda, o būsenos eilutėje – simbolis .

Pagrindiniai nustatymai

Kad savo prietaisą galėtumėte valdyti optimaliai ir nekiltų sunkumų, galite parinkti įvairius nuostatus. Šiuos nuostatus prireikus galėsite pakeisti.

Nuostatų keitimas

1. Paspauskite mygtuką „on / off“.
2. Paspauskite mygtuką „menu“. Atsidaro darbo režimų meniu.
3. Sukamąja rankenėle parinkite „Nuostatai“.
4. Spustelėkite rodyklę >.
5. Sukamąja rankenėle pakeiskite reikšmes.
6. Rodykle > perjunkite vis kitą nuostatą ir prireikus jį pakeiskite.
7. Norėdami išsaugoti, paspauskite mygtuką „menu“. Ekrane pasirodo „Išsaugoti“ arba „Atmesti“. Patvirtinkite rodykle < arba >.

Nuostatų sąrašas

Sąrašė pateikiami visi pagrindiniai nuostatai ir jų keitimo galimybės. Atsižvelgiant į prietaiso įrangą, ekrane rodomi tik Jūsų prietaisui tinkantys nuostatai.

Galite keisti toliau nurodytus nuostatus.

Nuostatas	Parinktis
Kalba	Galima parinkti nurodytas kalbas
Paros laikas	Esamo paros laiko nustatymas
Data	Esamos datos nustatymas
Garsinis signalas	Trumpai (30 sek.) Vidutiniškai (1 min.) Ilgai (5 min.)

Mygtukų tonas	Išjungta (įjungiant ir išjungiant mygtuku „on/off“, mygtukų tonas lieka) Įjungta
Ekrano ryškumas	Nustatoma viena iš 5 pakopų
Laiko rodmuo	Skaitmeninis Išjungta
Apšvietimas	Veikiant režimui įjungta Veikiant režimui išjungta
Tęsti automatiškai	Uždarius dureles Automatiškai netęsti (paspauskite „start/stop“ mygtuką)
Veikimas įjungus	Pagrindinis meniu Kaitinimo būdai Mikrobangos Mikrobangų derinimas Patiekalai*
Užtemdymas naktį	Išjungta Įjungta (nuo 22:00 iki 5:59 val. ekranas užtemdomas)
Logotipas	Rodmenys Nerodyti
Ventiliatoriaus inercinio veikimo laikas	Rekomenduojama Trumpiausias
Gamykliniai nuostatai	Atkurti
*) Yra tam tikruose prietaisų tipuose.	

Pastaba. Kalbos, mygtukų tono ir ekrano ryškumo nuostatų pakeitimai pradunami taikyti iš karto. Visi kiti nuostatai patvirtinami tik juos išsaugojus.

Paros laiko keitimas

Paros laiką galite pakeisti pagrindiniuose nuostatuose.
Pavyzdys: paros laiko keitimas iš vasaros į žiemos laiką.

1. Paspauskite mygtuką „on/off“.
2. Paspauskite meniu mygtuką.
3. Sukamąja rankenėle parinkite „Nuostatai“.
4. Rodykle > perjunkite „Paros laikas“.
5. Sukamąja rankenėle pakeiskite paros laiką.
6. Paspauskite meniu mygtuką.
Ekrane pasirodo išsaugojimo arba atmetimo komanda.

Nėra elektros

Jei elektros srovės tiekimas buvo nutrūkęs ilgam, ekrane rodomi pirmojo paleidimo nuostatai.

Iš naujo nustatykite kalbą, paros laiką ir datą.

Mikrobangų krosnelė

Naudodami mikrobangų funkciją, galite labai greitai maistą paruošti, pašildyti arba atitirpinti. Mikrobangas galite naudoti kaip atskirą funkciją, t. y. atskirai, arba derinti su vienu iš kaitinimo būdų.

Kad mikrobangų režimą naudotumėte optimaliai, paisykite nuorodų dėl indų ir vadovaukitės naudojimo instrukcijos gale pateiktų naudojimo lentelių duomenimis.

Indas

Ne kiekvieną indą galima naudoti mikrobangų krosnelėje. Naudokite tik mikrobangų krosnelėms pritaikytus indus, kad patiekalai pašiltų ir nebūtų pažeistas prietaisas.

Tinka karščiui atsparūs stikliniai, stiklo keramikos, porcelianiniai indai arba indai iš karščiui atsparaus plastiko. Šios medžiagos praleidžia mikrobangas. Keraminius indus taip pat galite naudoti, jei jų visas paviršius yra glazūruotas ir nesutrūkinėjęs.

Galite naudoti ir serviravimo indus. Taip sutaupysite laiko, skirto patiekalams į kitus indus perdėti. Auksu ir sidabru puoštus indus naudokite tik tuomet, jei gamintojas nurodė, kad jie pritaikyti mikrobangoms.

Norėdami kepti įjungę derinių režimą, galite naudoti įprastas metalines kepimo formas. Tuomet paruduos ir pyrago apačia.

Kitiems režimams metaliniai indai netinka. Metalas nepraleidžia mikrobangų. Patiekalai uždaruose metaliniuose induose lieka šalti.

Dėmesio!

Kibirkščių susidarymas: metalas – pvz., šaukštelis stiklinėje – turi būti maždaug 2 cm nuo kameros sienelių ir durelių vidinės pusės. Kibirkštys gali sugadinti vidinį durelių stiklą.

Indo patikrinimas

Niekuomet neįjunkite mikrobangų krosnelės be patiekalų. Vienintelė išimtis – šis trumpalaikis indo išbandymas.

Jei nesate tikri, ar indas tikrai tinka mikrobangų krosnei, atlikite nurodytą bandymą.

1. Į kamerą įstatykite tuščią indą ½–1 minutei ir nustatykite didžiausią galingumą.
2. Retkarčiais tikrinkite kameros temperatūrą. Indas turi likti šaltas arba kambario temperatūros.

Jei jis įkaista arba pradeda kibirkščiuoti, šis indas netinka.

Nutraukite bandymą.

Įspėjimas – Pavojus nudegti!

Veikiančio prietaiso paviršiai įkaista. Niekada nelieskite įkaitusių paviršių. Saugokite nuo vaikų.

Pristatytas priedas

Įjungus tik mikrobangų režimą galima naudoti tik pristatytas grotelės. Universalieji padėklai arba kepimo

padėklai gali pradėti kibirkščiuoti, todėl gali sugesti kamera.

Derindami su mikrobangomis arba darbo režimu „Patiekalai“, galite naudoti ir universalųjį padėklą, kepimo padėklą ar kitą pristatytą priedą.

Kartu naudojant mikrobangas geriausia priedą įstumti į 1 lygį, jei nenurodyta kitaip.

Mikrobangų galingumas

Galite nustatyti vieną iš 5 skirtingų mikrobangų galingumų.

Galingumas	Maistas	Ilgiausia trukmė
90 W	jautriems patiekalams atitirpinti	1 val. 30 min.
180 W	produktams atšildyti ir toliau ruošti	1 val. 30 min.
360 W	mėsai ruošti ir jautriems patiekalams pašildyti	1 val. 30 min.
600 W	patiekalams pašildyti ir ruošti	1 val. 30 min.
1000 W	skysčiams įkaitinti	30 min.

Mikrobangų ir kaitinimo būdo derinio nustatymas

Galite nustatyti galingumą nuo 90 vatų iki 360 vatų. Ne visus kaitinimo būdus galima derinti su mikrobangomis.

1. Paspauskite mygtuką „menu“. Atsidaro darbo režimų meniu.
2. Sukamąja rankenėle parinkite „Mikrobangų derinimas“.
3. Spustelėkite rodyklę >. Rekomenduojamas kaitinimo būdas su mikrobangų galingumu, temperatūra ir trukmė.
4. Sukamąja rankenėle nustatykite kaitinimo būdą. Rodykle > parinkite reikiamą reikšmę ir sukamąja rankenėle ją pakeiskite.
5. Įjunkite mygtuku „start/stop“. Rodoma skaičiuojama trukmė.

Įjungus kaitinimo režimą, jo pakeisti nebegalima. Temperatūrą ir trukmę galite pakeisti bet kada. Paspauskite mygtuką „start/stop“. Lieskite rodyklę > arba <, kol bus pasiektas reikiamas laukelis, ir sukamąja rankenėle pakeiskite reikšmes. Jei norite pakeisti kaitinimo būdą, nustatykite jį iš naujo.

Trukmė pasibaigė.

Pasigirsta signalas. Kamera nebekaista. Ekране rodoma „0min 00s“. Signalą iš anksto galite išjungti mygtuku ☹.

Veikimo sustabdymas

Paspauskite mygtuką „start/stop“: orkaitei įjungta pauzė. Dar kartą spustelėkite mygtuką „start/stop“, veikimas vėl įjungiamas.

Atidarykite prietaiso dureles: veikimas sustabdomas. Uždarę dureles spustelėkite „start/stop“ mygtuką. Prietaisas veikia toliau.

Veikimo nutraukimas

Paspauskite mygtuką „on / off“.

Mikrobangų nustatymas

Kad ruošiant mikrobangomis maistas būtų paruoštas optimaliai, grotelės visada įstumkite į 1 įstūmimo lygį.

1. Paspauskite mygtuką „menu“. Atsidaro darbo režimų meniu.
2. Sukamąja rankenėle nustatykite „Mikrobangos“.
3. Spustelėkite rodyklę >. Rekomenduojamas mikrobangų galingumas ir trukmė.
4. Valdymo rankenėle nustatykite mikrobangų galingumą.
5. Rodykle > perjunkite trukmę ir sukamąja rankenėle ją nustatykite.
6. Mikrobangas įjunkite „start/stop“ mygtuku. Trukmė skaičiuojama trukmė.

Paleidę reikšmes galite pakeisti bet kada. Paspauskite mygtuką „start/stop“. Rodykle > arba < perjunkite reikiamą laukelį ir sukamąja rankenėle pakeiskite reikšmes.

Trukmė pasibaigė.

Pasigirsta signalas. Mikrobangų režimas baigtas. Ekране rodoma I→I „0min 00s“. Signalą iš anksto galite išjungti mygtuku ☹.

Veikimo sustabdymas

Paspauskite mygtuką „start/stop“: orkaitei įjungta pauzė. Dar kartą spustelėkite mygtuką „start/stop“, veikimas vėl įjungiamas.

Atidarykite prietaiso dureles: veikimas sustabdomas. Uždarę dureles spustelėkite „start/stop“ mygtuką. Prietaisas veikia toliau.

Veikimo nutraukimas

Paspauskite mygtuką „on / off“.

Džiovinimo funkcija

Pasibaigus mikrobangų režimui visada įjunkite džiovinimo funkciją ☹. Kamera šildoma ir išgaruoja joje susikaupusi drėgmė.

Džiovinimo funkcija trunka 10 minučių ir trukmės pakeisti negalima.

1. Atidarykite meniu „Kaitinimo būdai“.
2. Parinkite džiovinimo funkciją.
3. Įjunkite mygtuku „start/stop“. Įjungiamas džiovinimo funkcija ir praėjus 10 minučių išjungiamas automatiškai.

Prietaiso dureles atidarykite likus porai minučių iki visiško kameros išsausėjimo.

Valymo priemonės

Jeį prietaisą nuolat prižiūrėsite ir valysite, jis ilgai išliks gražus ir tinkamai veiks. Mes Jums paaiškinsime, kaip tinkamai prietaisą prižiūrėti ir valyti.

Tinkamos valymo priemonės

Kad skirtingi paviršiai nebūtų pažeisti dėl netinkamų valymo priemonių, atkreipkite dėmesį į lentelėje pateiktus duomenis. Jūsų prietaise gali būti ne visos nurodytos sritys, nes tai priklauso nuo prietaiso tipo.

Dėmesio!

Paviršių pažeidimai

Nenaudokite jokių

- aštrių arba šveičiamųjų valymo priemonių,
- valymo priemonių, kurių sudėtyje yra didelis kiekis alkoholio,
- kietų šveistukų ir valomųjų kempinių,
- aukštu slėgiu arba garais valančių prietaisų,
- specialiųjų valiklių, kurie prieš valant pašildomi.

Prieš naudodami kruopščiai išplaukite naujas drėgmę sugeriančias šluostes.

Patarimas. Labiausiai rekomenduojamų valymo ir priežiūros priemonių galite įsigyti klientų aptarnavimo tarnyboje. Laikykitės atitinkamo gamintojo pateiktų nurodymų.

Įspėjimas – Pavojus nusideginti!

Prietaisas labai įkaista. Niekada nelieskite karštų orkaitės vidaus paviršių arba kaitinimo elementų. Visada palaukite, kol prietaisas atvės. Saugokite vaikus.

Sritis	Valymas
Prietaiso išorė	
Priekinė dalis iš nerūdijančiojo plieno	Karštas plovimo šarmas Nuplaukite plovimo servetėle ir nusauskinkite minkšta servetėle. Nedelsdami pašalinkite kalkių, riebalų, krakmolo ir baltymų dėmes. Po tokiomis dėmėmis gali prasidėti korozija. Klientų aptarnavimo tarnyboje arba specializuotose parduotuvėse galite įsigyti priežiūros priemonių, skirtų nerūdijančiajam plienui, tinkančių šiltem paviršiams valyti. Minkšta šluoste užtepkite ploną priežiūros priemonės sluoksnį.
Plastikas	Karštas plovimo šarmas Nuplaukite plovimo servetėle ir nusauskinkite minkšta servetėle. Nenaudokite stiklo valiklio arba grandiklio.
Lakuoti paviršiai	Karštas plovimo šarmas Nuplaukite plovimo servetėle ir nusauskinkite minkšta servetėle.
Valdymo skydelis	Karštas plovimo šarmas Nuplaukite plovimo servetėle ir nusauskinkite minkšta servetėle. Nenaudokite stiklo valiklio arba grandiklio.

Durelių stiklai	Karštas plovimo šarmas Nuplaukite plovimo servetėle ir nusauskinkite minkšta servetėle. Nenaudokite stiklo grandiklių ir šveistukų iš nerūdijančiojo plieno.
Durelių rankenėlė	Karštas plovimo šarmas Nuplaukite plovimo servetėle ir nusauskinkite minkšta servetėle. Jeį kalkių šalinimo priemonės patektų ant durelių rankenėlės, nedelsdami ją nuvalykite. Kitaip liks dėmių, kurių nebepavyks pašalinti.
Prietaiso vidus	
Emaliuoti paviršiai	Karštas plovimo šarmas arba vanduo su actu Nuplaukite plovimo servetėle ir nusauskinkite minkšta servetėle. Pridegusius maisto likučius sudrėkinkite minkšta servetėle ir plovimo šarmu. Jeį nešvarumų yra itin daug, naudokite nerūdijančiojo plieno šveistuką arba orkaitės valiklį. Išvalytą kamerą palikite atidarytą, kad ji išdžiūtų. Pastaba. Dėl maisto produktų likučių gali atsirasti baltų apnašų. Jos nėra pavojingos ir neturi įtakos veikimui. Jeį reikia, pašalinkite citrinos sultimis.
Kameros apšvietimo stiklinis dangtis	Karštas plovimo šarmas Nuplaukite plovimo servetėle ir nusauskinkite minkšta servetėle. Jeį orkaitė stipriai užteršta, naudokite orkaitės valiklį.
Durelių tarpiklis Nenuimkite!	Karštas plovimo šarmas Nuplaukite plovimo servetėle. Netrinkite.
Durelių danga iš nerūdijančiojo plieno	Nerūdijančiojo plieno valiklis Atsižvelkite į gamintojo nuorodas. Nenaudokite nerūdijančiojo plieno priežiūros priemonių. Valydami nuimkite durelių dangtį.
Durelių vidinis rėmas iš nerūdijančiojo plieno	Nerūdijančiojo plieno valiklis Atsižvelkite į gamintojo nuorodas. Juo galima pašalinti spalvos pakitimus. Nenaudokite nerūdijančiojo plieno priežiūros priemonių.
Rėmai	Karštas plovimo šarmas Sudrėkinkite ir nuplaukite plovimo servetėle arba nuvalykite šepetėliu.
Bėgelių sistema	Karštas plovimo šarmas Nuplaukite plovimo servetėle arba nuvalykite šepetėliu. Nevalykite tepalo nuo ištrauktų ištraukiamųjų bėgelių, geriau nuvalykite juos įstūmę. Neplaukite indaplovėje!
Priedai	Karštas plovimo šarmas Sudrėkinkite ir nuplaukite plovimo servetėle arba nuvalykite šepetėliu. Jeį nešvarumų yra itin daug, naudokite nerūdijančiojo plieno šveistuką.

Pastabos

- Prietaiso priekyje spalvų gama gali šiek tiek skirtis dėl skirtingų medžiagų, pvz., stiklo, plastiko ar metalo.
- Ant durelių stiklo pastebimi šešėliai, kurie atrodo lyg stiklo defektas, yra kameros apšvietimo šviesos atspindžiai.
- Esant labai aukštai temperatūrai emalis gali sudegti. Dėl to gali atsirasti nedidelių spalvos skirtumų. Tai įprasta ir neturi nė menkiausios įtakos veikimui.
Plonų padėklų briaunų negalima iki galo padengti emaliu. Todėl jos gali likti šiurkščios. Tai nekenkia apsaugai nuo korozijos.

Prietaiso švaros palaikymas

Kad nešvarumai nepriliptų per smarkiai, prietaisą valykite nuolat ir nedelsdami pašalinkite nešvarumus.

Patarimai

- Po kiekvieno naudojimo išvalykite kamerą. Taip nešvarumai nepridegs.
- Nedelsdami pašalinkite kalkių, riebalų, krakmolo ir kiaušinio baltymo dėmes.
- Kepinius su labai drėgnais priedais kepkite universalajame padėkle.
- Kepkite tinkamame inde, pvz., keptuve.

Rėmai

Jei prietaisą nuolat prižiūrėsite ir valysite, jis ilgai išliks gražus ir tinkamai veiks. Čia pateikta informacijos, kaip iškabinti ir valyti rėmą.

Rėmo iškabinimas ir įkabinimas

⚠ Įspėjimas – Pavojus nudegti!

Rėmas smarkiai įkaista. Niekada nelieskite įkaitusio rėmo. Visada palaukite, kol prietaisas atvės. Liepkite pasitraukti vaikams.

Rėmo iškabinimas

1. Rėmą spustelėkite į viršų (1 pav.)
2. ir iškabinkite (2 pav.).

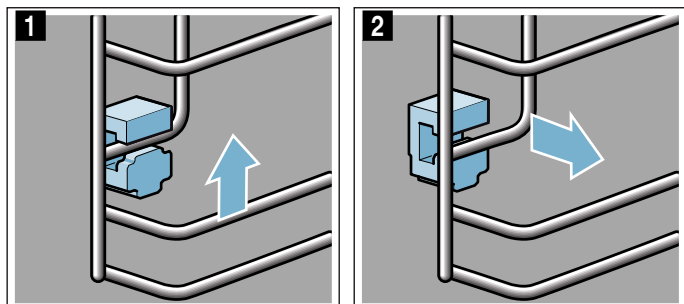

3. Paskui visą rėmą atlenkite į išorę **a** ir iškabinkite galinėje padėtyje **b** (3 pav.).

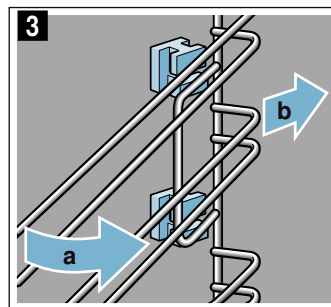

Rėmą valykite plovikliu ir plovimo kempine. Jei nešvarumai smarkiai prikibę, naudokite šepetėlį.

Laikiklių įstatymas

Jei išimant rėmą buvo iškritę laikikliai, juos vėl reikia tinkamai įstatyti.

1. Priekiniai ir galiniai laikikliai yra skirtingi (1 pav.).
2. Priekinį laikiklį kabliuku į viršų įstumkite į apvalią skylę **a**, šiek tiek pakreipkite, įkabinkite apačioje ir nustatykite tiesiai **b** (2 pav.).

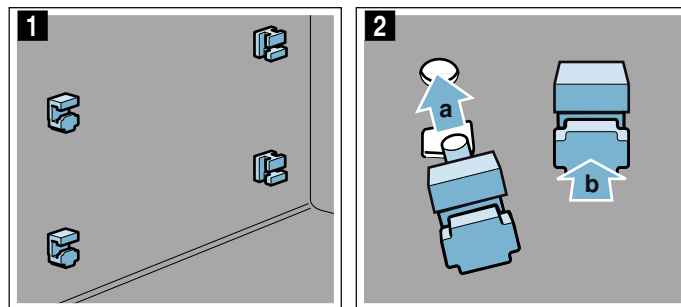

3. Galinio laikiklio kabliuką įkabinkite į viršutinę skylę **a** ir įspauskite į apatinę skylę **b** (3 pav.).

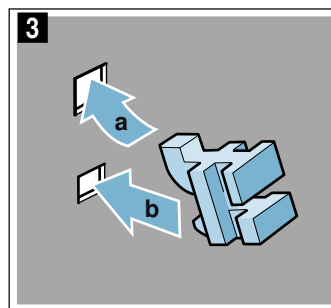

Rėmo įkabinimas

Įkabindami atkreipkite dėmesį, kad nuosklemba būtų rėmo viršuje.

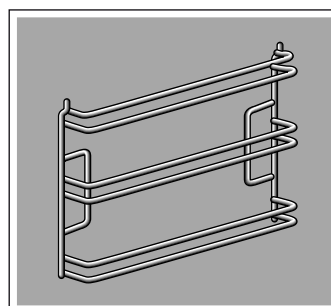

Išlygiuokite rėmą dešinėje ir kairėje pusėje.

1. Rėmą gale pasukite įstrižai ir įkabinkite viršuje ir apačioje **a** (1 pav.).
2. Rėmą patraukite į priekį (2 pav.).

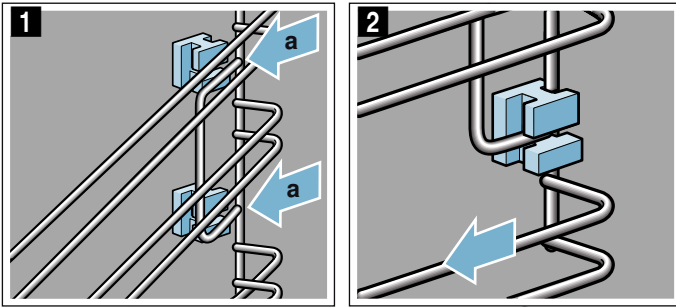

3. Paskui lenkite iki priekio ir įkabinkite (3 pav.),
4. tada spustelėkite žemyn (4 pav.).

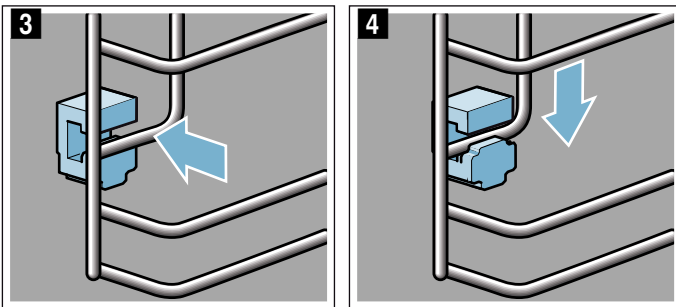

4. Vėl šiek tiek praverkite prietaiso dureles. Uždėkite dangtį ir jį spustelėkite; turite išgirsti, kad užsifiksavo (3 pav.).

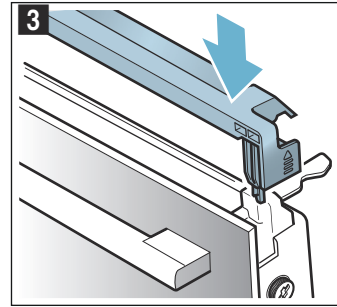

5. Uždarykite prietaiso dureles.

Durelių stiklų išmontavimas ir sumontavimas

Norėdami geriau išvalyti, galite išmontuoti prietaiso durelių stiklus.

Išmontavimas iš prietaiso

1. Šiek tiek praverkite prietaiso dureles.
2. Spustelėkite dangčio kairėje ir dešinėje pusėse (1 pav.).
3. Nuimkite dangtį (2 pav.).

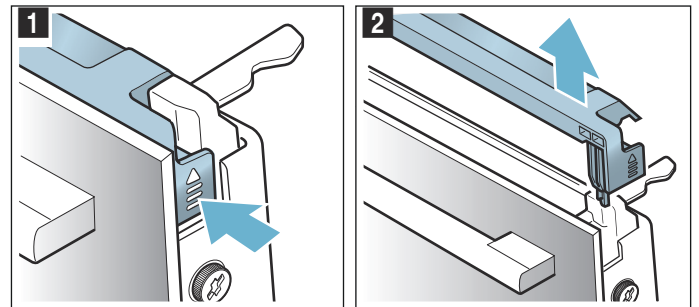

4. Atsukite prietaiso durelių kairėje ir dešinėje esančius varžtus ir juos išimkite (3 pav.).
5. Prieš vėl uždarydami dureles, prispauskite kelis kartus perlenktą virtuvinį rankšluostį (4 pav.). Išimkite priekinį stiklą, traukdami jį į viršų ir durelių rankena į apačia padėkite ant lygaus paviršiaus.

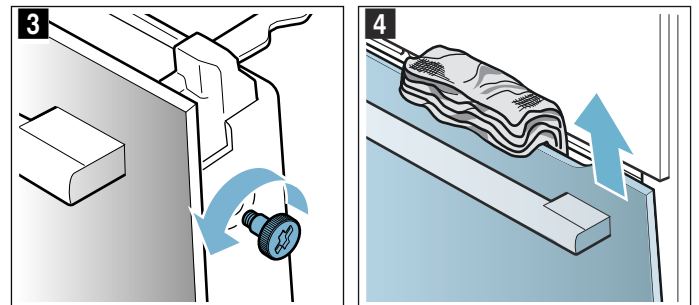

Prietaiso durelės

Jei prietaisą nuolat prižiūrėsite ir valysite, jis ilgai išliks gražus ir tinkamai veiks. Čia pateikta informacijos, kaip valyti prietaiso dureles.

Durelių dangčio nuėmimas

Gali pasikeisti durelių dangtyje esančių nerūdijančiojo plieno intarpų spalva. Norėdami kruopščiai nuvalyti, galite nuimti dangtį.

1. Šiek tiek praverkite prietaiso dureles.
2. Spustelėkite dangčio kairėje ir dešinėje pusėse (1 pav.).
3. Nuimkite dangtį (2 pav.).
Atsargiai uždarykite prietaiso dureles.

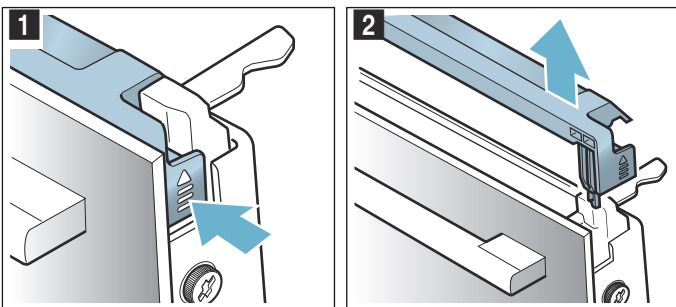

Pastaba. Durelių dangtyje esančius nerūdijančiojo plieno intarpus nuvalykite nerūdijančiojo plieno valikliu. Likusias durelių dangčio dalis nuvalykite plovimo šarmu ir minkšta servetėle.

6. Pasukite aukštyn tarpinio stiklo viršuje esančius du laikiklius, jų nenuimkite (5 pav.). Stiklą prilaikykite viena ranka. Išimkite stiklą.

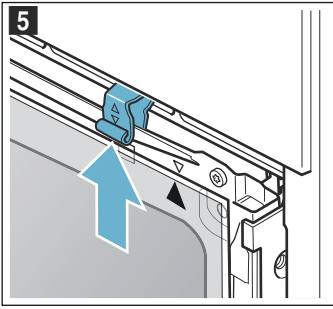

Stiklus valykite stiklų valikliu ir minkšta šluoste.

⚠ Išpėjimas – Pavojus sunkiai sutrikdyti sveikatą!
Atsukus varžtus nebus galima užtikrinti, kad prietaiso veiks saugiai. Gali prasiveržti mikrobangų energija. Niekada neišsukite varžtų.

Neišsukite keturių juodų varžtų (6 pav.).

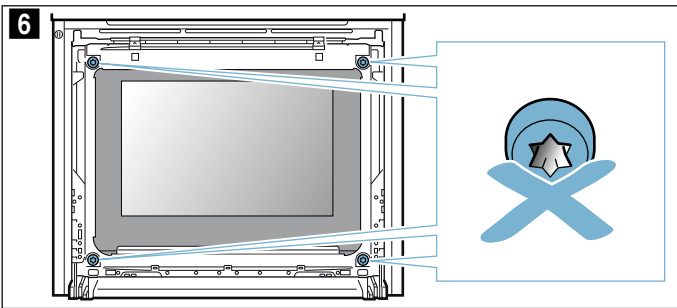

⚠ Išpėjimas – Pavojus susižaloti!

- Subraižytas prietaiso durelių stiklas gali suskilti. Nenaudokite stiklo grandiklių, aštrių ir braižių valymo priemonių.
- Atidarant ir uždarant prietaiso dureles juda lankstai, kurie gali prispausti. Nelieskite lankstų srities.

Įmontavimas į prietaisą

Montuodami vidinį stiklą, atkreipkite dėmesį, kad rodyklė būtų stiklo viršuje dešinėje pusėje ir sutaptų su rodykle ant skardos.

1. Tarpinį stiklą įstatykite į apačioje esančius laikiklius (1 pav.) ir spustelėkite iš viršaus.
2. Abu laikiklius pastumkite žemyn (2 pav.).

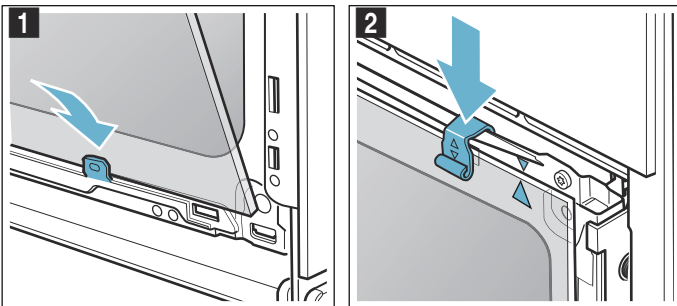

3. Įstumkite priekinį stiklą į apačioje esančius laikiklius (3 pav.).
4. Lenkite priekinį stiklą tol, kol abu viršutiniai kabliukai atsidurs prieš angas (4 pav.).

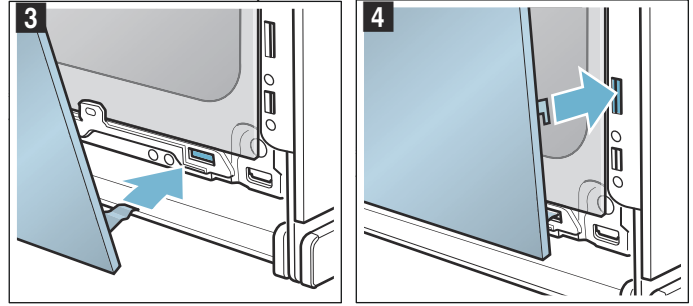

5. Spauskite priekinio stiklo apačią, kol užsifiksuos (5 pav.).
6. Vėl šiek tiek praverkite prietaiso dureles ir išimkite virtuvinį rankšluostį.
7. Kairėje ir dešinėje pusėje vėl įsukite varžtus.
8. Uždėkite dangtį ir jį spustelėkite; turite išgirsti, kad užsifiksavo (6 pav.).

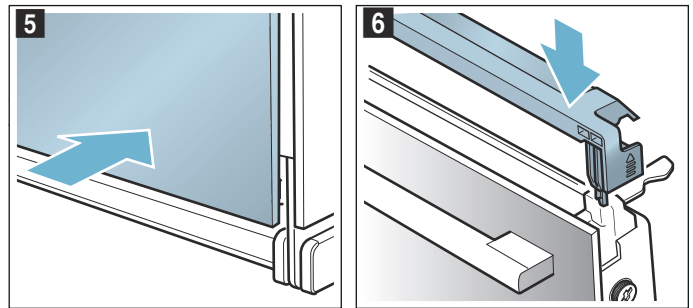

9. Uždarykite prietaiso dureles.

Dėmesio!

Kameros dureles vėl naudokite tik tuomet, kai tvarkingai sumontuosite stiklus.



Gedimas – ką daryti?

Gedimo priežastis dažnai gali būti tik maža smulkmena. Prieš skambindami į klientų aptarnavimo tarnybą, vadovaudamiesi lentelėmis pabandykite gedimą pašalinti patys.

Pastaba. Jei nepavyksta tinkamai paruošti patiekalo, peržiūrėkite naudojimo instrukcijos pabaigoje pateiktas

Gedimų lentelė

Pasirodžius klaidos pranešimams su „E“ raide, pvz., E0111, išjunkite prietaisą ir vėl jį įjunkite. Jei

Triktis	Galima priežastis	Pastabos / pagalba
Prietaisas neveikia.	Sugedo saugiklis	Saugiklių dėžutėje patikrinkite, ar nesugedo prietaiso saugiklis.
	Nėra elektros	Patikrinkite, ar kiti virtuvės prietaisai veikia.
Įjungto prietaiso valdyti negalima, ekrane rodomas simbolis  .	Aktyvinta apsauga nuo vaikų.	Mygtuką  spauskite tol, kol užges simbolis  .
Kamera nekaista ir ekrane rodoma „Įjungtas parodomasis režimas“.	Prietaisas veikia parodomuoju režimu.	Išjunkite saugiklį saugiklių dėžutėje ir vėl įjunkite maždaug po 10 sekundžių. Įjunkite prietaisą ir parinkite nuostatą „Parodomasis režimas išjungtas“.
Sugedo kameros apšvietimas.	Perdegę šviesos diodų lemputės.	Skambinkite į klientų aptarnavimo tarnybą.

Viršyta ilgiausia eksploatavimo trukmė

Prietaisas automatiškai išsijungia, jei ilgai nenustatoma trukmė ir neparenkami jokie nuostatai.

Kada tai įvyks, priklausys nuo nustatytos temperatūros arba grilio pakopos.

Prietaiso ekrane nurodoma, kad darbo režimas bus nutrauktas automatiškai. Paskui darbo režimas nutraukiamas.

Norėdami vėl naudoti prietaisą, pirmiausia jį išjunkite. Paskui vėl įjunkite prietaisą ir nustatykite pageidaujamą darbo režimą.

Patarimas. Nustatykite trukmę, kad prietaisas neišsijungtų tuomet, kai to nepageidaujate, pvz., nustatę labai ilgą ruošimo laiką. Prietaisas kaista, kol pasibaigia nustatyta trukmė.

lenteles. Ten rasite daug patarimų ir nuorodų. → "Dėl Jūsų patikrinome savo virtuvėje" 24 psl.

Įspėjimas – Elektros smūgio pavojus!

Nekvalifikuotai atliekami remonto darbai yra pavojingi. Tik mūsų išmokytas klientų aptarnavimo tarnybos technikas gali atlikti remonto darbus ir pakeisti pažeistus prijungimo laidus. Jei prietaisas sugedo, ištraukite kištuką iš lizdo arba išjunkite saugiklį saugiklių dėžėje. Iškvieskite klientų aptarnavimo tarnybą.

pranešimas vėl pasirodo, paskambinkite į klientų aptarnavimo tarnybą.

Kameros lemputės

Jūsų prietaiso kamerali apšviesti naudojama viena ar kelios ilgaamžės šviesos diodų lemputės.

Jei šviesos diodų lemputė vis dėlto sugestų ar būtų pažeistas stiklinis dangtis, paskambinkite į klientų aptarnavimo tarnybą. Lemputės gaubto nuimti negalima.

Klientų aptarnavimo tarnyba

Jei prietaisą reikia remontuoti, Jums padės klientų aptarnavimo tarnybos darbuotojai. Mes visada rasime tinkamą sprendimą, kad išvengtume nebūtinų techninės priežiūros tarnybos personalo apsilankymų.

E ir FD numeriai

Kad galėtume Jums kompetentingai padėti, paskambinę nurodykite visą gaminio (E Nr.) ir pagaminimo numerį (FD Nr.). Gaminio lentelę su numeriais rasite atidarę prietaiso dureles.

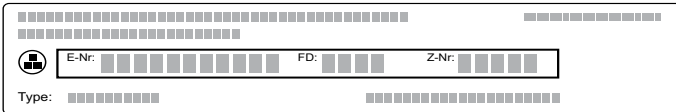

Kad prireikus netektų ilgai ieškoti, savo prietaiso duomenis ir klientų aptarnavimo tarnybos telefono numerį galite įrašyti čia.

E Nr.	FD Nr.
-------	--------

Klientų aptarnavimo tarnyba

Atkreipkite dėmesį, kad netinkamai valdant klientų aptarnavimo tarnybos personalo vizitas bus mokamas ir garantiniu laikotarpiu.

Remonto pavedimai ir patarimai gedimų atvejais

Visų šalių kontaktinius duomenis rasite pridėtame klientų aptarnavimo tarnybos skyrių sąrašė.

Pasitikėkite gamintojo kompetencija. Būsite tikri, kad remonto darbus atlieka išmokyti techninės priežiūros tarnybos technikai, kurie turi Jūsų prietaisui tinkančias originalias atsargines dalis.

Patiekalai

Darbo režimu „Patiekalai“ galite ruošti įvairius patiekalus. Prietaisas automatiškai parenka beveik visus nuostatus.

Norint paruošti tinkamai, gaminant tam tikrus patiekalus kamera negali būti per karšta. Jei temperatūra per aukšta, ekrane pasirodo nuoroda. Palaukite, kol kamera atvės, ir įjunkite iš naujo.

Nuorodos dėl nuostatų

- Paruošimo rezultatas priklauso nuo maisto produktų kokybės ir indo rūšies. Norėdami pasiekti optimalų paruošimo rezultatą, naudokite neprikaištingos kokybės maisto produktus ir šaldytuvo temperatūros mėsą.
- Prietaisas parenka optimalų kaitinimo būdą bei laiko ir temperatūros nuostatą. Jums bus perduota komanda įvesti svorį, tačiau negalėsite nustatyti svorio, kuris neatitinka numatytojo svorio diapazono.
- Kepant patiekalus, kuriems temperatūrą parenka prietaisas, gali būti nustatyta iki 300 °C temperatūra. Atkreipkite dėmesį, kad tuomet turite naudoti pakankamai karščiui atsparų indą.
- Pateikiamos nuorodos, pvz., dėl indo, įstūmimo aukščio ar skysčio kiekio ruošiant mėsą. Ruošiant kai kuriuos patiekalus, gali reikėti juos apversti arba pamaišyti. Ši informacija pateikiama ekrane įjungus režimą. Reikiamu laiku pasigirs signalas.
- Naudojimo instrukcijos gale pateikta nuorodų dėl tinkamų indų ir maisto ruošimo patarimų.

Mikrobangų krosnelė

Naudojant mikrobangas prietaisas siūlo programas, kurias įjungę savo patiekalus paruošite paprastai ir greitai. Naudojant mikrobangų režimą ruošimo trukmė tampa beveik perpus trumpesnė. Prietaisas nurodo, kad reikia naudoti mikrobangoms pritaikytą indą. Skyriuje „Mikrobangos“ pateikta nuorodų dėl tinkamų indų.
→ *"Mikrobangų krosnelė" 16 psl.*

Patiekalo pasirinkimas

Toliau pateiktoje lentelėje rasite pateiktiems patiekalams tinkančias nustatymo reikšmes.

Patiekalai
Plonapadė pica, 1 vienetas
Lakštiniai
Viščiukas, nejdarytas
Viščiuko gabalėliai
Troškintas jautienos kepsnys
Netikras zuikis
Guliašas
Jautienos vyniotiniai
Žuvies filė troškinimas
Daržovės, šviežios
Daržovės, šaldytos

Patiekalai
Orkaitėje kepamos bulvės, visos
Virtos bulvės
Ilgagrūdžiai ryžiai
Paukštienos dalių atitirpinimas
Mėsos atitirpinimas
Žuvies filė atitirpinimas

Patiekalo nustatymas

Vedlys veda per visą parinkto patiekalo nustatymo procesą. Visada spauskite rodyklę >.

1. Paspauskite mygtuką „menu“.
2. Sukamąja rankenėle parinkite „Patiekalai“.
3. Spustelėkite rodyklę >. Pasirodo pirmasis patiekalas su rekomenduojamu svoriu.
4. Sukamąja rankenėle parinkite norimą maistą.
5. Spustelėkite rodyklę >.

Parinkę visus nuostatus, įjunkite mygtuku „start/stop“.

Nustatymas baigtas.

Pasigirsta signalas. Orkaitė nebekaista. Signalą iš anksto galite išjungti mygtuku ⊖.

Jei maisto paruošimo rezultatas Jūsų netenkina, galite dar kartą pailginti ruošimo laiką. Paspauskite laukelį „Ruošti toliau“. Rekomenduojama trukmė, kurią galite pakeisti.

Jei maisto paruošimo rezultatas Jums tinka, spustelėkite „Baigta“. Ekrane pasirodo „Skanaus“.

Nustatymo nutraukimas

Paspauskite mygtuką „on / off“. Visi nuostatai ištrinti. Galite nustatyti iš naujo.

Pabaigos laiko perkėlimas

Ruošdami kai kuriuos patiekalus galite nukelti pabaigos laiką. Norėdami perkelti pabaigos laiką, perjunkite laiko funkcijas. → *"Laiko funkcijos" 14 psl.*

Jei nustatėte pabaigos laiką, ekrane įjungiamas laukimo laikas. Būsenos eilutėje rodomas darbo režimo pabaigos laikas. Nuostatų keisti negalite. Atkreipkite dėmesį, kad lengvai gendančių maisto produktų negalima per ilgai palikti kameroje.

Dėl Jūsų patikrinome savo virtuvėje

Čia rasite daug rekomendacijų, kokius patiekalus galima ruošti ir kokius nuostatus jiems parinkti. Mes Jums parodome, koks kaitinimo būdas ir temperatūra geriausiai tinka Jūsų patiekalui. Pateiksime informacijos apie tinkamiausius priedus ir lygius, kuriuose jie turi būti naudojami. Taip pat pateiksime patarimų dėl indų ir maisto ruošimo.

Pastaba. Ruošiant maisto produktus kameroje gali susikaupti daug vandens garų. Jūsų prietaisas tausoja energiją ir jį naudojant labai mažai šilumos išleidžiama į išorę. Dėl didelio temperatūrų skirtumo tarp prietaiso vidaus ir prietaiso išorinių dalių, ant durelių, valdymo skydelio ar greta esančių baldų priekinių paviršių gali susikaupti kondensato. Tai yra įprastas, fizikiniu požiūriu būdingas reiškinys. Kondensato galima išvengti įkaitinus kamerą arba atsargiai atidarius dureles.

Silikoninės formos

Kad paruošimo rezultatas būtų optimalus, rekomenduojama naudoti tamsias metalines kepimo formas.

Jei vis dėlto norite naudoti silikonines formas, orientuokitės pagal gamintojo duomenis ir receptus. Silikoninės formos dažniausiai yra mažesnės už įprastas formas. Gali skirtis kiekis ir recepto duomenys.

Pyragai ir maži kepiniai

Jūsų prietaise yra daug įvairiausių kaitinimo būdų, skirtų pyragams ir mažiems kepiniams ruošti. Nustatymo lentelėse pateikti optimalūs įvairių patiekalų nuostatai.

Taip pat atkreipkite dėmesį į skyriuje apie tešlos kildinimą pateiktas nuorodas.

Naudokite tik originalius prietaiso gamintojo nurodytus priedus. Jie yra optimaliai pritaikyti kamerai ir darbo režimams.

Kepinių kepimas mikrobangomis

Jei kepdami norite naudoti mikrobangas, ruošimo laikas bus daug trumpesnis.

Visada naudokite tik mikrobangų krosnelėms tinkamus, karščiui atsparius indus. Atkreipkite dėmesį į nurodymus dėl mikrobangų krosnelėms tinkamų indų. → *"Mikrobangų krosnelė" 16 psl.*

Įjungę derinių režimą galite naudoti įprastas metalines kepimo formas. Jei tarp kepimo formos ir grotelių kyla kibirkščių, patikrinkite, ar formos išorė yra švari. Formą padėkite kitoje grotelių vietoje. Jei tai nepadeda, kepkite toliau išjungę mikrobangų režimą. Kepimo trukmė bus ilgesnė.

Jei kepsite plastikinėse, keraminėse ar stiklinėse formose, kepimo laikas bus trumpesnis nei nurodyta nustatymo lentelėse. Pyrago apačia mažai paruduoja.

Jei kepat naudojamos mikrobangos, galima kepti tik viename lygyje.

Įstūmimo lygiai

Visada įstumkite į nurodytą įstūmimo lygį.

Kepimas viename lygyje

Kepdami viename lygyje naudokite tik vieną iš toliau nurodytų įstūmimo lygių:

- 1 lygis

Kepimas dviejuose lygiuose

Naudokite 4D karšto oro srautą. Kartu į kamerą įdėti kepiniai ant padėklų arba formose nebūtinai turi iškepti tuo pačiu metu.

- universalusis padėklas: 3 lygis
kepinio padėklas: 1 lygis
- formos ant grotelių
pirmosios grotelės: 3 lygis
antrosios grotelės: 1 lygis

Patiekalus ruošiant vienu metu galima sutaupyti iki 45 procentų elektros energijos. Formas į kamerą sudėkite vieną šalia kitos arba pakaitomis vieną virš kitos.

Priedai

Atkreipkite dėmesį, kad visada naudotumėte tinkamą priedą ir jį įstumtumėte tinkamai.

Grotelės

Groteles įstumkite įspaudu „Microwave“ link prietaiso durelių ir išlenkimu į apačią.

Universalusis padėklas arba kepinio padėklas

Universalųjį padėklą arba kepinio padėklą, nusklembtąją dalį atsukę į prietaiso durelių pusę, atsargiai įstumkite iki galo.

Sultingus pyragus kepkite universaliajame padėkle, kad kameros neužterštų išbėgusios sultys.

Kepimo formos

Geriausiai tinka tamsios kepinio formos iš metalo.

Baltos skardos, keraminės ir stiklinės formose maistas kepa ilgiau, o kepiniai paruduoja netolygiai.

Kepimo popierius

Naudokite tik parinktai temperatūrai tinkantį kepinio popierių. Kepimo popierių visada tinkamai apkarpykite.

Rekomenduojamos nustatymo reikšmės

Lentelėje visiems kepiniams nurodytas optimalus kaitinimo būdas. Temperatūra ir kepinio trukmė priklauso nuo tešlos kiekio ir savybių. Todėl nurodytos nustatymo sritys. Pirmiausia pabandykite nustatę žemesnes reikšmes. Esant žemesnei temperatūrai kepiniai tolygiai parus. Jei reikia, kitą kartą nustatykite didesnę reikšmę.

Pastaba. Nustačius aukštesnę temperatūrą kepinio laikas nesutrumpės. Iškeps tik pyragų ar mažų kepinų išorė, tačiau vidus liks žalias.

Nustatymo reikšmės galioja patiekalus dedant į neįkaitintą kamerą. Taip sutaupysite iki 20 procentų elektros energijos. Jei iš anksto įkaitinsite, nurodyta kepinio trukmė sutrumpės keliomis minutėmis.











Ruošiant kai kuriuos patiekalus, įkaitinti būtina ir tai nurodyta lentelėje.

Jei norite kepti pagal savo receptą, orientuokitės pagal lentelėje nurodytą panašų kepinį. Papildomos informacijos rasite kepinio patarimuose, pateiktuose nustatymo lentelių apačioje.

Iš kameros išimkite nenaudojamus priedus. Taip paruošimo rezultatas bus optimalus ir sutaupysite iki 20 procentų elektros energijos.

Naudotas kaitinimo būdas:

-  4D karšto oro srautas

Patiekalas	Priedai / indas	Įstūmimo lygis	Kaitinimo būdas	Temperatūra, °C	Mikrobangų galia vatais	Trukmė, min
Pyragai formose						
Plaktos tešlos pyragas, papr.	Vainiko / kekso kepinio forma	1		140-160	-	55-70
Plaktos tešlos pyragas, papr.	Vainiko / kekso kepinio forma	1		160-180	90	30-40
Vaisinis pyragas iš plaktos tešlos, plonas	Kekso forma	1		150-170	-	45-60
Vaisinis pyragas iš plaktos tešlos, plonas	Kekso forma	1		170-190	90	35-45
Torto pagrindas iš minkštos trapios tešlos	Torto pagrindo forma	1		140-160	-	20-40
Vaisių arba varškės tortas su smėlinės tešlos pagrindu	Išardoma forma, Ø 26 cm	1		160-170	-	65-85
Vaisių arba varškės tortas su smėlinės tešlos pagrindu	Išardoma forma, Ø 26 cm	1		160-180	90	45-55
Šveicariškas apkepas	Picos padėklas	1		180-200	-	50-60
„Tarte“ tipo pyragas	„Tarte“ forma, juodas padėklas	1		190-200	-	25-40
Mielinė boba	Kekso forma	1		150-160	-	65-75



* Iš anksto įkaitinti.

** Įkaitinti 5 min., nenaudoti greitojo įkaitinimo funkcijos

Patiekalas	Priedai / indas	Ištūmimo lygis	Kaitinimo būdas	Temperatūra, °C	Mikrobangų galia vatais	Trukmė, min
Mielinis pyragas išardomoje formoje	Išardoma forma, Ø 28 cm	1		150-160	-	25-35
Biskvitinis pagrindas, 2 kiaušiniai	Torto pagrindo forma	1		160-170*	-	20-30
Biskvito tortas, 3 kiaušiniai	Išardoma forma, Ø 26 cm	1		160-170*	-	30-45
Biskvito tortas, 6 kiaušiniai	Išardoma forma, Ø 28 cm	1		150-170*	-	30-50
Pyragas ant padėklo						
Sluoksniuoti plaktos tešlos pyragai	Kepimo padėklas	1		150-170	-	20-40
Plaktos tešlos pyragai, 2 lygmenys	Universalusis padėklas ir kepimo padėklas	3+1		150-170	-	35-50
Smėlinės tešlos pyragas su sausu sluoksniu	Kepimo padėklas	1		160-180	-	30-45
Smėlinės tešlos pyragas su sausu sluoksniu, 2 lygmenys	Universalusis padėklas ir kepimo padėklas	3+1		150-170	-	40-55
Smėlinės tešlos pyragas su sultingu sluoksniu	Universali kepimo skarda	1		150-170	-	65-85
Šveicariškas apkepas	Universali kepimo skarda	1		180-200	-	45-55
Mielinis pyragas su sausais priedais	Kepimo padėklas	1		150-170	-	20-35
Mielinis pyragas su sausu sluoksniu, 2 lygmenys	Universalusis padėklas ir kepimo padėklas	3+1		160-170	-	25-35
Mielinis pyragas su sultingu sluoksniu	Universali kepimo skarda	1		160-180	-	50-60
Mielinis pyragas su sultingu sluoksniu, 2 lygmenys	Universalusis padėklas ir kepimo padėklas	3+1		150-160	-	45-60
Mielinė pynė, mielinis žiedas	Kepimo padėklas	1		150-160	-	35-45
Kalėdų pyragas iš 500 g miltų	Universali kepimo skarda	1		150-160	-	50-60
Sluoks. tešlos pyragas, saldus	Universali kepimo skarda	1		170-180	-	40-60
Sluoks. tešlos pyragas, šaldytas	Kepimo padėklas	1		190-210	-	30-45
Sluoks. tešlos pyragas, šaldytas	Universali kepimo skarda	1		200-220	90	20-25
Maži kepiniai						
Maži pyragaičiai	Kepimo padėklas	1		150**	-	20-30
Maži pyragaičiai, 2 lygmenys	Universalusis padėklas ir kepimo padėklas	3+1		140**	-	30-40
Keksiukai	Keksiukų padėklas	2		160-180*	-	15-25
Keksiukai, 2 lygiai	Keksiukų padėklai	3+1		150-170*	-	20-30
Mieliniai kepiniai	Kepimo padėklas	1		150-160	-	30-40
Sluoksniuotos tešlos kepiniai	Kepimo padėklas	2		170-190*	-	20-45
Sluoks. tešlos kepiniai, 2 lygmenys	Universalusis padėklas ir kepimo padėklas	3+1		170-190*	-	20-45
Plikytos tešlos kepiniai	Kepimo padėklas	1		190-210	-	30-40
Sluoksniuotos tešlos kepiniai	Kepimo padėklas	1		160-180	-	20-30
Sausainiai						
Švirkštu formuojami kepiniai	Kepimo padėklas	1		140-150**	-	25-35
Sausainiai	Kepimo padėklas	2		140-160	-	15-30
Sausainiai, 2 lygmenys	Universalusis padėklas ir kepimo padėklas	3+1		130-150	-	20-35
Baltymų kremas	Kepimo padėklas	2		80-90*	-	120-150

* Iš anksto įkaitinti.

** Įkaitinti 5 min., nenaudoti greitojo įkaitinimo funkcijos

Patiekalas	Priedai / indas	Ištūmimo lygis	Kaitinimo būdas	Temperatūra, °C	Mikrobangų galia vatais	Trukmė, min
Baltymų kremas, 2 lygmenys	Universalusis padėklas ir kepimo padėklas	3+1		80-90*	-	120-180
Baltymų sausainiai	Kepimo padėklas	2		90-110	-	20-40
Baltymų sausainiai, 2 lygmenys	Universalusis padėklas ir kepimo padėklas	3+1		90-110	-	20-40

* Iš anksto įkaitinti.

** Įkaitinti 5 min., nenaudoti greitojo įkaitinimo funkcijos

Kepimo patarimai

Norite nustatyti, ar pyragas jau iškepė.	Mediniu pagaliuku bakstelėkite pyragą aukščiausioje vietoje. Jei tešla nebelimpa prie pagaliuko, pyragas iškepęs.
Pyragas sukrito.	Kitą kartą naudokite mažiau skysčio. Arba galite nustatyti 10 °C žemesnę temperatūrą ir pailginti kepimo laiką. Atkreipkite dėmesį į recepte nurodytus priedus ir ruošimo nuorodas.
Pyragas iškilo viduryje, o kraštuose – ne.	Riebalais tepkite tik atidaromosios formos dugną. Iškepusį pyragą atsargiai atlaisvinkite peiliu.
Per kraštus išteka vaisių sultys.	Kitą kartą kepkite universaliajame padėkle.
Kepami maži kepiniai sulimpa tarpusavyje.	Kepiniai turi būti išdėstyti maždaug 2 cm atstumu. Taip pakaks vietos kepiniams gražiai iškilti ir apskruti.
Pyragas išėjo per sausas.	Nustatykite 10 °C aukštesnę temperatūrą ir sutrumpinkite kepimo laiką.
Visas pyragas per šviesus.	Jei ištūmimo lygis ir priedas yra tinkami, padidinkite temperatūrą arba pailginkite kepimo trukmę.
Pyrago viršus per šviesus, o apačia – per tamsi.	Kitą kartą įdėkite pyragą vienu lygiu aukščiau.
Pyrago viršus per tamsus, o apačia – per šviesi.	Kitą kartą įdėkite pyragą vienu lygiu žemiau. Nustatykite žemesnę temperatūrą ir pailginkite kepimo laiką.
Formoje arba keturkampiam padėkle kepamo pyrago galas yra per tamsus.	Kepimo formos nestatykite prie pat galinės sienelės – padėkite priedo centre.
Visas pyragas per tamsus.	Kitą kartą nustatykite žemesnę temperatūrą ir, jei reikia, pailginkite kepimo laiką.
Kepinys netolygiai paruduoja.	Nustatykite šiek tiek žemesnę temperatūrą. Per daug išlindęs kepimo popierius taip pat gali turėti įtakos oro cirkuliacijai. Kepimo popierių visada tinkamai apkarkykite. Atkreipkite dėmesį, kad kepimo forma nebūtų prieš kameros galinės sienelės angas. Kepami maži kepiniai turėtų būti vienodo dydžio ir storio.
Jūs kepėte keliuose lygiuose. Viršutiniame padėkle kepiniai yra tamsesni nei apatiniame.	Kepdami keliuose lygiuose visada naudokite 4D karšto oro srautą. Kartu į kamerą įdėti kepiniai ant padėklų arba formose nebūtinai turi iškepti tuo pačiu metu.
Pyragas atrodo gerai, tačiau vidus yra žalias.	Nustatykite žemesnę temperatūrą ir kepkite šiek tiek ilgiau, jei reikia, pilkite mažiau skysčio. Kepdami pyragus su sultingais priedais pirmiausia apkepkite pagrindą. Pabarstykite jį migdolais arba maltais džiovėšiais ir dėkite viršutinį sluoksnį.
Pyragas neatlimpa nuo formos.	Palikite iškepusį pyragą dar 5–10 minučių orkaitėje. Jei jis ir po to neišsima, dar kartą atsargiai apveskite kraštus peiliu. Vėl apverskite formą ir uždenkite ją šaltu drėgnu rankšluosčiu. Kitą kartą patepkite formą riebalais ir pabarstykite maltais džiovėšiais.

Duona ir bandelės

Jūsų prietaise yra daug įvairiausių kaitinimo būdų, skirtų duonai ir bandelėms kepti. Nustatymo lentelėse pateikti optimalūs įvairių patiekalų nuostatai.

Taip pat atkreipkite dėmesį į skyriuje apie tešlos kildinimą pateiktas nuorodas.

Naudokite tik originalius prietaiso gamintojo nurodytus priedus. Jie yra optimaliai pritaikyti kamerai ir darbo režimams.

Įstūmimo lygiai

Visada įstumkite į nurodytą įstūmimo lygį.

Kepimas viename lygyje

Kepdami viename lygyje naudokite tik vieną iš toliau nurodytų įstūmimo lygių:

- 1 lygis

Kepimas dviejuose lygiuose

Naudokite 4D karšto oro srautą. Kartu į kamerą įdėti kepiniai ant padėklų arba formose nebūtinai turi iškepti tuo pačiu metu.

- universalusis padėklas: 3 lygis
kepimo padėklas: 1 lygis
- formos ant grotelių
pirmosios grotelės: 3 lygis
antrosios grotelės: 1 lygis

Patiekalus ruošiant vienu metu galima sutaupyti iki 45 procentų elektros energijos. Formas į kamerą sudėkite vieną šalia kitos arba pakaitomis vieną virš kitos.

Priedai

Atkreipkite dėmesį, kad visada naudotumėte tinkamą priedą ir jį įstumtumėte tinkamai.

Grotelės

Groteles įstumkite įspaudu „Microwave“ link prietaiso durelių ir išlenkimu į apačią.

Universalusis padėklas arba kepimo padėklas

Universalųjį padėklą arba kepimo padėklą, nusklembtąją dalį atsukę į prietaiso durelių pusę, atsargiai įstumkite iki galo.

Kepimo formos

Geriausiai tinka tamsios kepimo formos iš metalo.

Baltos skardos, keraminės ir stiklinės formose maistas kepa ilgiau, o kepiniai paruduoja netolygiai.

Kepimo popierius

Naudokite tik parinktai temperatūrai tinkantį kepimo popierių. Kepimo popierių visada tinkamai apkarpykite.

Užšaldyti produktai

Nenaudokite itin žemoje temperatūroje šaldytų gaminių. Nuo patiekalo viršaus nuvalykite ledą.

Užšaldyti gaminiai būna apkepti netolygiai. Netolygus rudumas išlieka ir iškepus.

Rekomenduojamos nustatymo reikšmės

Lentelėje įvairioms duonoms ir bandelėms nurodyti optimalūs kaitinimo būdai. Temperatūra ir kepimo trukmė priklauso nuo tešlos kiekio ir savybių. Todėl nurodytos nustatymo sritys. Pirmiausia pabandykite nustatę žemesnes reikšmes. Esant žemesnei temperatūrai kepiniai tolygiai parus. Jei reikia, kitą kartą nustatykite didesnę reikšmę.

Pastaba. Nustačius aukštesnę temperatūrą kepimo laikas nesutrumpės. Iškeps tik duonos ir bandelių išorė, tačiau vidus liks žalias.

Nustatymo reikšmės galioja patiekalus dedant į neįkaitintą kamerą. Taip sutaupysite iki 20 procentų elektros energijos. Jei iš anksto įkaitinsite, nurodyta kepimo trukmė sutrumpės keliomis minutėmis.

Ruošiant kai kuriuos patiekalus, įkaitinti būtina ir tai nurodyta lentelėje. Kai kurie patiekalai geriausiai iškepa nustatant kelis skirtingus kepimo etapus. Jie nurodyti lentelėje.

Duonos tešlai nurodytos nustatymo reikšmės galioja ir kepimo padėkle, ir pailgoje formoje kepamai tešlai.





Jei norite kepti pagal savo receptą, orientuokitės pagal lentelėje nurodytą panašų kepinį.

Iš kameros išimkite nenaudojamus priedus. Taip paruošimo rezultatas bus optimalus ir sutaupysite iki 20 procentų elektros energijos.

Dėmesio!













Į karštą kamerą niekada nepilkite vandens ir ant kameros dugno nestatykite indo su vandeniu. Dėl temperatūros pokyčių gali būti pažeistas emalis.

Naudoti kaitinimo būdai:

-  4D karšto oro srautas
-  Kepimas karšto oro srautu
-  Didelis grilis
-  Mažas grilis

Patiekalas	Priedai	Įstūmimo lygis	Kaitinimo būdas	Temperatūra, °C/ grilio pakopa	Trukmė, min.
Duona					
Balta duona, 750 g	Universalusis padėklas arba keturkampė forma	1		210-220* 180-190	10-15 25-35
Rugių ir kviečių miltų duona, 1,5 kg	Universalusis padėklas arba keturkampė forma	1		210-220* 180-190	10-15 40-50
Rugių miltų duona, 1 kg	Universalusis padėklas	1		210-220* 180-190	10-15 40-50

* Įkaitinti.

Patiekalas	Priedai	Įstūmimo lygis	Kaitinimo būdas	Temperatūra, °C / grilio pakopa	Trukmė, min.
Plokščia duona	Universalusis padėklas	1		220-240	20-30
Bandelės					
Skrudintos bandelės arba prancūziškas batonas, apkepti	Universalusis padėklas	2		200-220	10-20
Bandelės, saldžios, šviežios	Kepimo padėklas	1		160-170*	15-25
Bandelės, saldžios, šviežios, 2 lygmenys	Universalusis padėklas + kepimo padėklas	3+1		150-160*	20-30
Bandelės, šviežios	Kepimo padėklas	1		170-190	25-35
Prancūziškasis batonas, paskrudintas, šaldytas	Universalusis padėklas	2		200-220	10-20
Bandelės, šaldytos					
Skrudintos bandelės arba prancūziškas batonas, apkepti	Universalusis padėklas	2		200-220	15-25
Sūrūs rištainiukai, tešlainiai	Kepimo padėklas	1		200-220	15-25
Prancūziškas raguolis, tešlainiai	Kepimo padėklas	1		150-170*	20-35
Skrebutis					
Apkepinti skrebutį, 4 vnt.	Grotelės	2		3	5-15
Apkepinti skrebutį, 12 vnt.	Grotelės	2		250	5-15
Skrebučių skrudinimas	Grotelės	3		3	3-6
* Įkaitinti.					

Pica, pyragas su įdaru (Quiche) ir pikantiškas pyragas

Jūsų prietaise yra daug įvairiausių kaitinimo būdų, skirtų picai, pyragui su įdaru ir pikantiškam pyragui kepti. Nustatymo lentelėse pateikti optimalūs įvairių patiekalų nuostatai.

Taip pat atkreipkite dėmesį į skyriuje apie tešlos kildinimą pateiktas nuorodas.

Naudokite tik originalius prietaiso gamintojo nurodytus priedus. Jie yra optimaliai pritaikyti kamerai ir darbo režimams.

Kepinių kepimas mikrobangomis

Jei kepdami norite naudoti mikrobangas, ruošimo laikas bus daug trumpesnis.

Įjungę derinių režimą galite naudoti įprastas metalines kepimo formas. Jei tarp kepimo formos ir grotelių kyla kibirkščių, patikrinkite, ar formos išorė yra švari. Formą padėkite kitoje grotelių vietoje. Jei tai nepadeda, kepkite toliau išjungę mikrobangų režimą. Kepimo trukmė bus ilgesnė.

Jei kepsite plastikinėse, keraminėse ar stiklinėse formose, kepimo laikas bus trumpesnis nei nurodyta nustatymo lentelėse. Pikantiško pyrago apačia mažai paruduoja.

Jei kepat naudojamos mikrobangos, galima kepti tik viename lygyje.

Įstūmimo lygiai

Visada įstumkite į nurodytą įstūmimo lygį.

Kepimas viename lygyje

Kepdami viename lygyje naudokite tik vieną iš toliau nurodytų įstūmimo lygių:

- 1 lygis

Kepimas dviejuose lygiuose

Naudokite 4D karšto oro srautą. Kartu į kamerą įdėti kepiniai ant padėklų arba formose nebūtinai turi iškepti tuo pačiu metu.

- universalusis padėklas: 3 lygis
kepimo padėklas: 1 lygis
- formos ant grotelių
pirmosios grotelės: 3 lygis
antrosios grotelės: 1 lygis

Patiekalus ruošiant vienu metu galima sutaupyti iki 45 procentų elektros energijos. Formas į kamerą sudėkite vieną šalia kitos arba pakaitomis vieną virš kitos.

Priedai

Atkreipkite dėmesį, kad visada naudotumėte tinkamą priedą ir jį įstumtumėte tinkamai.

Grotelės

Groteles įstumkite įspaudu „Microwave“ link prietaiso durelių ir išlenkimu į apačią.

Universalusis padėklas arba kepimo padėklas

Universalųjį padėklą arba kepimo padėklą, nusklembtąją dalį atsukę į prietaiso durelių pusę, atsargiai įstumkite iki galo.

Picą su daug priedų kepkite universaliajame padėkle.

Kepimo formos

Geriausiai tinka tamsios kepimo formos iš metalo.

Baltos skardos, keraminėse ir stiklinėse formose maistas kepa ilgiau, o kepiniai paruduoja netolygiai.

Kepimo popierius

Naudokite tik parinktai temperatūrai tinkantį kepimo popierių. Kepimo popierių visada tinkamai apkarpykite.

Užšaldyti produktai

Nenaudokite itin žemoje temperatūroje šaldytų gaminių. Nuo patiekalo viršaus nuvalykite ledą.

Užšaldyti gaminiai būna apkepti netolygiai. Netolygus rudumas išlieka ir iškepus.

Rekomenduojamos nustatymo reikšmės

Lentelėje visiems patiekalams nurodytas optimalus kaitinimo būdas. Temperatūra ir kepimo trukmė priklauso nuo tešlos kiekio ir savybių. Todėl nurodytos nustatymo sritys. Pirmiausia pabandykite nustatę žemesnes reikšmes. Esant žemesnei temperatūrai

kepiniai tolygiai parus. Jei reikia, kitą kartą nustatykite didesnę reikšmę.

Pastaba. Nustačius aukštesnę temperatūrą kepimo laikas nesutrumpės. Iškeps tik patiekalo išorė, tačiau vidus liks žalias.

Nustatymo reikšmės galioja patiekalus dedant į neįkaitintą kamerą. Taip sutaupysite iki 20 procentų elektros energijos. Jei iš anksto įkaitinsite, nurodyta kepimo trukmė sutrumpės keliomis minutėmis.

















Ruošiant kai kuriuos patiekalus, įkaitinti būtina ir tai nurodyta lentelėje.

Jei norite kepti pagal savo receptą, orientuokitės pagal lentelėje nurodytą panašų kepinį.

Iš kameros išimkite nenaudojamus priedus. Taip paruošimo rezultatas bus optimalus ir sutaupysite iki 20 procentų elektros energijos.

Naudotas kaitinimo būdas:

-  4D karšto oro srautas

Patiekalas	Priedai	Įstūmimo lygis	Kaitinimo būdas	Temperatūra, °C	MB galingumas vatais	Trukmė, min.
Pica						
Pica, šviežia	Kepimo padėklas	1		220-230	-	25-30
Pica, šviežia, 2 lygmenys	Universalusis padėklas + kepimo padėklas	3+1		180-200	-	35-45
Pica, šviežia, plonapadė	Picos padėklas	1		230-240	-	20-30
Pica, užšaldyta	Grotelės	1		210-230	-	10-20
Pica, šaldyta						
Pica, plonapadė, 1 vnt.	Grotelės	1		210-230	-	15-25
Pica, plonapadė, 2 vnt.	Grotelės + kepimo padėklas	3+1		200-220	-	15-25
Pica, storapadė, 1 vnt.	Grotelės	1		180-200	-	20-30
Pica, storapadė, 2 vnt.	Universalusis padėklas + grotelės	3+1		160-180	-	25-35
Prancūziškasis batonas	Grotelės	1		200-220	-	20-30
Prancūziškas batonas, 2 vnt.	Universalusis padėklas	1		180-200	90	10-20
Maža pica	Grotelės	1		210-230	-	10-20
Pikantiškas pyragas ir pyragas su įdaru						
Pikantiškas pyragas formoje	Atidaromoji forma, 28 cm Ø	1		170-190	-	50-60
Apkepas su įdaru	Plokštainio forma, juodas padėklas	1		190-210	-	35-50
Elzaso pyragas (Flammkuchen)	Universalusis padėklas	1		190-210*	-	15-25
Perlenktas pyragas	Apkepo forma	1		170-190	-	50-70
Įdaryti pyragėliai (empanada)	Universalusis padėklas	1		180-190	-	35-45
Burekas	Universalusis padėklas	1		180-200	-	35-45
* Įkaitinti.						

Apkepai ir suflė

Jūsų prietaise yra daug įvairiausių kaitinimo būdų, skirtų apkepams ir suflė ruošti. Nustatymo lentelėse pateikti optimalūs įvairių patiekalų nuostatai.

Naudokite tik originalius prietaiso gamintojo nurodytus priedus. Jie yra optimaliai pritaikyti kamerai ir darbo režimams.

Ruošimas naudojant mikrobangas

Jeigu ruošite tik mikrobangomis arba jas derinsite su kitu režimu, ruošimo laikas bus daug trumpesnis.

Visada naudokite tik mikrobangų krosnelėms tinkamus, karščiui atsparius indus. Atkreipkite dėmesį į nurodymus dėl mikrobangų krosnelėms tinkamų indų.
→ "Mikrobangų krosnelė" 16 psl.

Išimkite paruoštus vartoti patiekalus iš pakuotės. Mikrobangų krosnei tinkančiuose induose jie bus paruošti greičiau ir tolygiau.

Įstūmimo lygiai

Visada naudokite nurodytus įstūmimo lygius.

Galite ruošti viename lygyje, jei kepte formose arba universaliuosiuose padėkluose:

- formos ant grotelių: 1 lygis
- universalusis padėklas: 2 lygis

Suflė galite ruošti ir vandens vonelėje, ją padėję ant universaliojo padėklo. Universalųjį padėklą įstumkite į 1 lygį.

Patiekalus ruošiant vienu metu galima sutaupyti iki 45 procentų elektros energijos. Formas kameroje padėkite vieną šalia kitos.

Priedai

Atkreipkite dėmesį, kad visada naudotumėte tinkamą priedą ir jį įstumtumėte tinkamai.

Grotelės

Groteles įstumkite įspaudę „Microwave“ link prietaiso durelių ir išlenkimu į apačią.

Universalusis padėklas

Universalųjį padėklą, nusklembtąją dalį atsukę į prietaiso durelių pusę, atsargiai įstumkite iki galo.

Indas

Saldiems ir bulvių apkepams naudokite platų, plokščią indą. Siauruose, aukštuose induose patiekalai ilgiau ruošiami, viršus gali sudegti.

Rekomenduojamos nustatymo reikšmės

Lentelėje įvairiems apkepams ir suflė nurodyti optimalūs kaitinimo būdai. Temperatūra ir ruošimo trukmė priklauso nuo kiekio ir recepto. Apkepo paruošimo būseną priklauso nuo indo dydžio ir apkepo aukščio. Todėl nurodytos nustatymo sritys. Pirmiausia pabandykite nustatę žemesnes reikšmes. Esant žemesnei temperatūrai kepiniai tolygiai parus. Jei reikia, kitą kartą nustatykite didesnę reikšmę.



Pastaba. Nustačius aukštesnę temperatūrą ruošimo laikas nesutrumpės. Iškeptų tik apkepo arba suflė viršus, o vidus liktų žalias.

Nustatymo reikšmės galioja patiekalus dedant į neįkaitintą kamerą. Taip sutaupysite iki 20 procentų elektros energijos. Jei iš anksto įkaitinsite, nurodytas ruošimo laikas sutrumpės keliomis minutėmis.

Jeigu norite ruošti pagal savo receptą, orientuokitės pagal lentelėje nurodytą panašų patiekalą.

Iš kameros išimkite nenaudojamus priedus. Taip paruošimo rezultatas bus optimalus ir sutaupysite iki 20 procentų elektros energijos.

Naudoti kaitinimo būdai:

-  4D karšto oro srautas
-  Kepimas karšto oro srautu

Patiekalas	Priedai / indas	Įstūmimo lygis	Kaitinimo būdas	Temperatūra, °C	Galingumas MW, vatais	Trukmė, min.
Apkepas, pikantiškas, iš apdorotų priedų	Apkepo forma	1		170-190	-	40-55
Apkepas, pikantiškas, iš apdorotų priedų	Apkepo forma	1		140-160	360	20-30
Saldus apkepas	Apkepo forma	1		160-180	-	40-50
Saldus apkepas	Apkepo forma	1		140-160	360	25-35
Lakštiniai, švieži, 1 kg	Apkepo forma	1		160-180	-	50-60
Lakštiniai, švieži, 1 kg	Apkepo forma	1		180-200	360	20-30
Lakštiniai, šaldyti, 400 g	Universalusis kepimo skarda	1		210-230	-	30-40
Bulvių apkepas, žali priedai, 4 cm aukščio	Apkepo forma	1		170-180	-	55-65
Bulvių apkepas, žali priedai, 4 cm aukščio	Apkepo forma	1		170-190	360	20-25
Suflė	Apkepo forma	1		160-170*	-	40-50

* įkaitinti

Paukštiena

Jūsų prietaise yra daug skirtingų kaitinimo būdų, skirtų paukštienai ruošti. Nustatymo lentelėse pateikti optimalūs kai kurių patiekalų nuostatai.

Kepimas ant grotelių

Kepti ant grotelių labiausiai tinka didelius paukščius arba kelis gabalėlius.

Groteles į nurodytą įstūmimo lygį įstumkite įspaudu „Microwave“ link prietaiso durelių ir išlenkimu į apačią. Papildomai į žemesnį įstūmimo lygį įstumkite universalųjį padėklą, nusklembtąją dalį atsukę į prietaiso durelių pusę.

Atsižvelgdami į paukštienos dydį ir rūšį, į universalųjį padėklą įpilkite iki 1/2 litro vandens. Į universalųjį padėklą subėgs lašantys riebalai. Iš šių kepsnio sulčių galėsite paruošti padažą. Be to, sklis mažiau dūmų ir kamera liks švari.

Kepimas inde

Naudokite tik kepti orkaitėje pritaikytą indą. Patikrinkite, ar indas telpa į kamerą.

Labiausiai tinka stiklinis indas. Karštą stiklinį indą statykite ant sauso pagrindo. Jei pagrindas bus šlapias arba šaltas, stiklas gali suskilti.

Blizgūs keptuvai iš nerūdijančio plieno arba aliuminio šilumą atspindi kaip veidrodis, todėl juos galima naudoti tik tam tikromis sąlygomis. Paukštiena kepa lėčiau ir mažiau apskrunda. Parinkite aukštesnę temperatūrą ir (arba) ilgesnę ruošimo trukmę.

Laikykitės gamintojo pateiktų nuorodų dėl kepimo indų.

Indas be dangčio

Paukštieną geriausia kepti aukštoje kepimo formoje. Formą pastatykite ant grotelių. Jei tinkamo indo neturite, naudokite universalųjį kepimo padėklą.

Indas su dangčiu

Ruošiant inde su dangčiu, kamera lieka daug švaresnė. Patikrinkite, ar dangtis tinka, ar jis gerai užsidaro. Indą padėkite ant grotelių.

Kai baigus ruošti nukeliamas indo dangtis, gali prasiskverbti labai karštų garų. Pakelkite dangčio galinę dalį, kad karštų garų srautas nebūtų nukreiptas į kūną.

Traški gali būti net ir inde su dangčiu paruošta paukštiena. Naudokite keptuvą su stikliniu dangčiu ir nustatykite aukštesnę temperatūrą.

Mėsos kepimas naudojant mikrobangas

Paukštieną galite puikiai paruošti, jei prijungsite mikrobangas. Taip ruošimo laikas bus daug trumpesnis.

Jei kepat papildomai naudojamos mikrobangos, ruošimo trukmė priklauso nuo bendro svorio, priešingai nei naudojant įprastą režimą.

Patarimas. Jei ruošite kitokį kiekį nei nurodyta nustatymo lentelėse, taikykite pagrindinę taisyklę: dvigubas kiekis – beveik dvigubai ilgesnė ruošimo trukmė.

Visada naudokite tik mikrobangų krosnelėms tinkamus, karščiui atsparius indus. Metalinės kepimo formos ir

moliniai troškintuvai naudojami tik kepat be mikrobangų režimo. Atkreipkite dėmesį į nuorodas dėl mikrobangų krosnelėms tinkamų indų. → "Mikrobangų krosnelė" 16 psl.

Kepimas griliu

Įjungus grilio režimą prietaiso durelės turi būti uždarytos. Niekada nekepkite griliu atidarę prietaiso dureles.

Groteles į nurodytą įstūmimo lygį įstumkite įspaudu „Microwave“ link prietaiso durelių ir išlenkimu į apačią. Papildomai į žemesnį įstūmimo lygį (bent per vieną pakopą) įstumkite universalųjį padėklą, nusklembtąją dalį atsukę į prietaiso durelių pusę. Čia subėgs lašantys riebalai.

Jei įmanoma, griliu kepkite panašaus storio ir svorio gabalėlius. Taip jie tolygiai apskrus ir išliks skaniai sultingi. Kepamus gabalėlius dėkite tiesiog ant grotelių.

Griliu kepat gabalėlius vartykite specialiomis grilio žnyplėmis. Jei į mėsą įbesite šakutę, ji neteks sulčių ir taps sausa.

Pastabos

- Grilio kaitinimo elementas vis įsijungia ir išsijungia ir tai yra normalu. Įsijungimo ir išsijungimo dažnis priklauso nuo nustatytos grilio pakopos.
- Kepant griliu gali susidaryti dūmų.

Rekomenduojamos nustatymo reikšmės

Lentelėje nurodyti paukštienai ruošti optimalūs kaitinimo būdai. Temperatūra ir ruošimo trukmė priklauso nuo maisto produktų kiekio, savybių ir temperatūros. Todėl nurodytos nustatymo sritys. Pirmiausia pabandykite nustatę žemesnes reikšmes. Jei reikia, kitą kartą nustatykite didesnę reikšmę.

Nustatymo reikšmės galioja neįdarytą, kepti paruoštą ir šaldytuvo temperatūros vištieną dedant į neįkaitintą kamerą. Taip sutaupysite iki 20 procentų elektros energijos. Jei iš anksto įkaitinsite, nurodytas ruošimo laikas sutrumpės keliomis minutėmis.

Lentelėje pateikti paukštienos ruošimo duomenys ir nurodytas rekomenduojamas svoris. Jei norite kepti sunkesnę paukštieną, bet kuriuo atveju nustatykite žemesnę temperatūrą. Jei kepat kelis gabalėlius, norėdami nustatyti ruošimo trukmę, įveskite sunkiausiojo gabalėlio svorį. Atskiri gabalėliai turėtų būti maždaug vienodo dydžio.

Galioja tokia taisyklė: kuo sunkesnė paukštiena, tuo žemesnė temperatūra ir ilgesnė ruošimo trukmė.

Paukštieną apverskite prabėgus maždaug 1/2–2/3 nurodyto laiko.

Pastaba. Naudokite tik parinktai temperatūrai tinkantį kepimo popierių. Kepimo popierių visada tinkamai apkarpykite.



Patarimai























- Kepdami antį arba žąsį, odą po sparnais subadykite. Taip ištekės riebalai.
- Įpjaustykite anties krūtinėlės odą. Anties krūtinėlės apversti nereikia.

- Apversdami paukštieną atkreipkite dėmesį, kad pirmiausia apačioje turi būti krūtinėlės pusė, o po to – odos pusė.
- Paukštiena bus traški ir apskrudusi, jei kepimo laiko pabaigoje ją patepsite sviestu, sūdytu vandeniu arba apelsinų sultimis.

Iš kameros išimkite nenaudojamus priedus. Taip paruošimo rezultatas bus optimalus ir sutaupysite iki 20 procentų elektros energijos.

Naudoti kaitinimo būdai:

-  4D karšto oro srautas
-  Kepimas karšto oro srautu
-  Didelis grilis

Patiekalas	Priedai / indas	Ištūmimo lygis	Kaitinimo būdas	Temperatūra, °C / grilio pakopa	Mikrobangų galia vatais	Trukmė, min
Viščiukas						
Viščiukas, 1 kg	Indas be dangčio	1		200-220	-	60-70
Viščiukas, 1 kg	Indas su dangčiu	1		230-250	360	25-35
Vištienos krūtinėlės filė, po 150 g (kepti griliu)	Grotelės	2		3*	-	15-20
Vištienos krūtinėlės filė, 2 vnt. po 150 g (kepti griliu)	Indas be dangčio	1		190-210	180	25-30
Mažos viščiuko dalys, po 250 g	Grotelės	2		220-230	-	30-35
Mažos viščiuko dalys, 4 vnt. po 250 g	Indas be dangčio	1		190-210	360	20-30
Vištienos piršteliai, gabaliukai, šaldyti	Universali kepimo skarda	2		200-220	-	15-25
Vištienos piršteliai, gabaliukai, šaldyti, 250 g	Universali kepimo skarda	1		190-210	360	15-20
Nupenėta višta, 1,5 kg	Indas be dangčio	1		200-220	-	70-90
Nupenėta višta, 1,5 kg	Indas su dangčiu	1		200-220	360	30
					180	15-25
Antis ir žąsis						
Antis, 2 kg	Indas be dangčio	1		180-200	-	90-110
Antis, 2 kg	Universali kepimo skarda	1		170-190	180	60-80
Anties krūtinėlė, po 300 g	Grotelės	2		230-250	-	17-20
Žąsis, 3 kg	Indas be dangčio	1		160-170	-	120-150
Žąsis, 3 kg	Indas be dangčio	1		170-190	180	80-90
Žąsies šlaunelės, po 350 g	Grotelės	2		210-230	-	40-50
Žąsies šlaunelės, po 350 g	Universali kepimo skarda	1		170-190	180	60-80
Kalakutas						
Mažas kalakutas, 2,5 kg	Indas be dangčio	1		180-190	-	70-90
Mažas kalakutas, 2,5 kg	Indas su dangčiu	1		210-230	360	45-50
Kalakuto krūtinėlė, be kaulų, 1 kg	Indas su dangčiu	1		240-260	-	80-100
Kalakuto šlaunelė, su kaulu, 1 kg	Indas be dangčio	1		180-200	-	80-100
Kalakuto šlaunelė, su kaulu, 1 kg	Indas su dangčiu	1		210-230	360	45-50

* 5 min pakaitinti.

Mėsa

Jūsų prietaise yra daug įvairiausių kaitinimo būdų, skirtų mėsei ruošti. Nustatymo lentelėse pateikti optimalūs įvairių patiekalų nuostatai.

Kepimas ir troškinimas

Jei norite, liesą mėšą patepkite riebalais arba ant jos išdėliokite lašinių griežinėlius.

Odą supjaustykite kryžmai. Jei norėsite apversti kepsnį, atminkite, kad pirmiausia oda turi būti apačioje.

Kai kepsnys iškepa, jį reikia palikti išjungtoje ir uždarytoje kameroje dar 10 minučių. Taip geriau pasiskirstys mėsos sultys. Jei norite, galite kepsnį suvynioti į aliuminio plėvelę. Laikymo laikas į nurodytą ruošimo trukmę neįtrauktas.

Kepimas ant grotelių

Kepant mėšą ant grotelių, visos pusės tampa labai traškios.

Atsižvelgdami į mėsos dydį ir rūšį, į universalųjį padėklą įpilkite iki 1/2 litro vandens. Į jį lašės riebalai ir kepsnio sultys. Iš šių kepsnio sulčių galėsite paruošti padažą. Be to, sklis mažiau dūmų ir kamera liks švari.

Groteles į nurodytą įstūmimo lygį įstumkite įspaudu „Microwave“ link prietaiso durelių ir išlenkimu į apačią. Papildomai į žemesnį įstūmimo lygį įstumkite universalųjį padėklą, nusklembtąją dalį atsukę į prietaiso durelių pusę.

Kepimas ir troškinimas inde

Kepti ir troškinti inde yra daug patogiau. Inde esantį kepsnį paprasčiau išimti iš kameros ir inde galima iš karto paruošti padažą.

Naudokite tik orkaitės režimui pritaiktą indą. Patikrinkite, ar indas telpa į kamerą.

Labiausiai tinka stiklinis indas. Karštą stiklinį indą statykite ant sauso pagrindo. Jei pagrindas bus šlapias arba šaltas, stiklas gali suskilti.

Kepdami liesą mėšą, įpilkite šiek tiek skysčio. Ruošiant stikliniame inde, skysčio nuo dugno turėtų būti maždaug 1/2 cm.

Skysčio kiekis priklauso nuo mėsos rūšies ir indo medžiagos bei nuo to, ar naudojamas dangtis. Jei mėšą ruošiate emaliuotame arba tamsaus metalo keptuve, reikės šiek tiek daugiau skysčio nei stikliniame inde.

Kepant iš kepimo indo skystis išgaruoja. Prireikus atsargiai įpilkite skysčio.

Blizgūs keptuvai iš nerūdijančiojo plieno arba aliuminio šilumą atspindi kaip veidrodis, todėl juos galima naudoti tik tam tikromis sąlygomis. Mėsa kepa lėčiau ir mažiau apskrunda. Parinkite aukštesnę temperatūrą ir (arba) ilgesnę ruošimo trukmę.

Laikykitės gamintojo pateiktų nuorodų dėl kepimo indų.

Indas be dangčio

Mėšą geriausia kepti aukštoje kepimo formoje. Formą pastatykite ant grotelių. Jei tinkamo indo neturite, naudokite universalųjį kepimo padėklą.

Indas su dangčiu

Ruošiant inde su dangčiu, kamera lieka daug švaresnė.

Patikrinkite, ar dangtis tinka, ar jis gerai užsidaro. Indą padėkite ant grotelių.

Atstumas nuo mėsos iki dangčio turi būti mažiausiai 3 cm. Mėsa gali pakilti.

Kai baigus ruošti nukeliamas indo dangtis, gali prasiskverbti labai karštų garų. Pakelkite dangčio galinę dalį, kad karštų garų srautas nebūtų nukreiptas į kūną.

Prieš troškindami mėšą, ją šiek tiek apkepkite. Kad būtų galima gaminti padažą, įpilkite vandens, vyno, acto arba kito skysčio. Skysčio nuo indo dugno turi būti maždaug 1–2 cm.

Kepant iš kepimo indo skystis išgaruoja. Prireikus atsargiai įpilkite skysčio.

Traški gali būti net ir inde su dangčiu paruošta mėsa. Naudokite keptuvą su stikliniu dangčiu ir nustatykite aukštesnę temperatūrą.

Mėsos kepimas naudojant mikrobangas

Tam tikrus patiekalus galite kepti papildomai įjungę mikrobangas. Taip ruošimo laikas bus daug trumpesnis.

Jei kepat papildomai naudojamos mikrobangos, ruošimo trukmė priklauso nuo bendro svorio, priešingai nei naudojant įprastą režimą.

Patarimas. Jei ruošite kitokį kiekį nei nurodyta nustatymo lentelėse, taikykite pagrindinę taisyklę: dvigubas kiekis – beveik dvigubai ilgesnė ruošimo trukmė.

Visada naudokite tik mikrobangų krosnelėms tinkamus, karščiui atsparius indus. Metalinės kepimo formos ir moliniai troškintuvai naudojami tik kepat be mikrobangų režimo. Atkreipkite dėmesį į nuorodas dėl mikrobangų krosnelėms tinkamų indų. → *"Mikrobangų krosnelė" 16 psl.*

Dėmesio!

Jei norite naudoti kepimo rankovę, jos negalite užspausti metaliniais spaustukais. Naudokite virtuvinę virvelę. Ruošdami vyniotinius, nenaudokite jokių metalinių iešmų. Dėl jų gali susidaryti kibirkščiai.

Kepimas griliu

Įjungus grilio režimą prietaiso durelės turi būti uždarytos. Niekada nekepkite griliu atidarę prietaiso dureles.

Groteles į nurodytą įstūmimo lygį įstumkite įspaudu „Microwave“ link prietaiso durelių ir išlenkimu į apačią. Papildomai į žemesnį įstūmimo lygį (bent per vieną pakopą) įstumkite universalųjį padėklą, nusklembtąją dalį atsukę į prietaiso durelių pusę. Čia subėgs lašantys riebalai.

Jei įmanoma, griliu kepkite panašaus storio ir svorio gabalėlius. Taip jie tolygiai apskrus ir išliks skaniai sultingi. Kepamus gabalėlius dėkite tiesiog ant grotelių.

Griliu kepus gabalėlius vartykite specialiomis grilio žnyplėmis. Jei į mėšą įbesite šakutę, ji neteks sulčių ir taps sausa.

Druska griliu keptus gabalėlius pabarstykite tik po to, kai jie iškeps. Druska iš mėsos ištraukia vandenį.

Pastabos

- Grilio kaitinimo elementas vis įsijungia ir išsijungia ir tai yra normalu. Įsijungimo ir išsijungimo dažnis priklauso nuo nustatytos grilio pakopos.
- Kepant griliu gali susidaryti dūmų.

Rekomenduojamas nustatymo reikšmės

Lentelėje nurodyti optimalūs, įvairiems mėsos patiekalams ruošti tinkami kaitinimo būdai. Temperatūra ir ruošimo trukmė priklauso nuo maisto produktų kiekio, savybių ir temperatūros. Todėl nurodytos nustatymo sritys. Pirmiausia pabandykite nustatę žemesnes reikšmes. Jei reikia, kitą kartą nustatykite didesnę reikšmę.

Nustatymo reikšmės galioja neįdaryta, kepti paruošta ir šaldytuvo temperatūros mėsą dedant į neįkaitintą orkaitę. Taip sutaupysite iki 20 procentų elektros energijos. Jei iš anksto įkaitinsite, nurodytas ruošimo laikas sutrumpės keliomis minutėmis.

Lentelėje pateikti kepsnių duomenys ir nurodytas rekomenduojamas svoris. Jei norite kepti sunkesnę gabalėlį, bet kuriuo atveju nustatykite žemesnę

temperatūrą. Jei kebate kelis gabalėlius, norėdami nustatyti ruošimo trukmę, įveskite sunkiausiojo gabalėlio svorį. Atskiri gabalėliai turėtų būti maždaug vienodo dydžio.





Galioja tokia taisyklė: kuo didesnis kepsnys, tuo žemesnė temperatūra ir ilgesnė ruošimo trukmė.















Kepsnį ir griliu keptą gabalėlį apverskite prabėgus maždaug $\frac{1}{2}$ – $\frac{2}{3}$ nurodyto laiko.

Jei norite ruošti pagal savo receptą, orientuokitės pagal panašius patiekalus. Papildomos informacijos rasite kepimo, troškinimo ir kepimo griliu patarimuose, pateiktuose nustatymo lentelių apačioje.

Iš kameros išimkite nenaudojamus priedus. Taip paruošimo rezultatas bus optimalus ir sutaupysite iki 20 procentų elektros energijos.

Naudoti kaitinimo būdai:

-  4D karšto oro srautas
-  Kepimas karšto oro srautu
-  Didelis grilis
-  Mikrobangos

Patiekalas	Priedas / indas	Įstūmimo lygis	Kaitinimo būdas	Temperatūra, °C / grilio pakopa	MB galingumas vatais	Trukmė, min.
Kiauliena						
Kiaulienos kepsnys, be odos, pvz., iš sprandinės, 1,5 kg	Indas be dangčio	1		180-200	-	120-130
Kiaulienos kepsnys, be odos, pvz., iš sprandinės, 1,5 kg	Indas su dangčiu	1		180-200	180	40-50
Kiaulienos kepsnys su oda, pvz., mentė, 2 kg	Indas be dangčio	1		190-200	-	130-140
Kiaulienos išpjovos kepsnys, 1,5 kg	Indas be dangčio	1		220-230	-	70-80
Kiaulienos išpjovos kepsnys, 1,5 kg	Indas su dangčiu	1		210-230	90	50-60
Kiaulienos filė, 400 g	Grotelės	2		220-230	-	20-25
Kaselio kepsnys su kaulu, 1 kg (įpylus šiek tiek vandens)	Indas su dangčiu	1		210-220	-	60-80
Kaselio kepsnys su kaulu, 1 kg	Indas be dangčio	1		-	360	40-50
Kiaulienos didkepsnis, 2 cm storio	Grotelės	3		2	-	16-20
Apvalūs kiaulienos kepsneliai, 3 cm storio (įkaitinti 5 min.)	Grotelės	3		3*	-	8-12
Jautiena						
Jautienos filė, vidutiniškai iškepta, 1 kg	Indas be dangčio	1		210-220	-	40-50
Troškintas jautienos kepsnys, 1,5 kg	Indas su dangčiu	1		200-220	-	130-140
Jautienos pjausnys, vidutiniškai iškeptas, 1,5 kg	Indas be dangčio	1		220-230	-	60-70
Didkepsnis, 3 cm storio, vidutiniškai iškeptas	Grotelės	2		3	-	15-20
Mėsainis, 3–4 cm aukščio****	Grotelės	2		3	-	20-30

* Įkaitinti.

** Nevartyti.

*** Universalųjį padėklą įstumti po apačia, į 1 įstūmimo lygį.

**** Apversti praėjus 2/3 viso laiko.

Patiekalas	Priedas / indas	Ištūmimo lygis	Kaitinimo būdas	Temperatūra, °C / grilio pakopa	MB galingumas vatais	Trukmė, min.
Veršiena						
Veršienos kepsnys, 1,5 kg	Indas be dangčio	1		160-170	-	100-120
Veršienos kepsnys, 1,5 kg	Indas su dangčiu	1		200-210	90	70-80
Veršienos karka, 1,5 kg	Indas be dangčio	1		180-200	90	60-70
Ėriena						
Ėriuko koja be kaulų, vidutiniškai iškepta, 1,5 kg	Indas be dangčio	1		170-190	-	50-70
Ėrienos nugarinė su kaulu**	Indas be dangčio	1		180-190	-	40-50
Ėrienos nugarinė su kaulu**	Indas be dangčio	1		190-210	90	30-40
Ėrienos muštinis***	Grotelės	2		3	-	12-18
Dešrelės						
Kepamosios dešrelės	Grotelės	2		3	-	10-20
Mėsos patiekalai						
Maltos mėsos kepsnys, 1 kg	Indas be dangčio	1		170-180	-	70-80
Maltos mėsos kepsnys, 1 kg	Indas be dangčio	1		170-190	360	30-40
* Įkaitinti.						
** Nevartyti.						
*** Universalųjį padėklą įstumti po apačia, į 1 ištūmimo lygį.						
**** Apversti praėjus 2/3 viso laiko.						

Kepimo ir troškinimo patarimai

Kamera tampa labai nešvari.	Patiekalą ruoškite keptuve su dangčiu ir nustatę aukštą temperatūrą arba naudokite grilio padėklą. Patiekalas geriausiai bus paruoštas grilio padėkle. Grilio padėklą galite įsigyti kaip specialųjį priedą.
Kepsnys yra per tamsus, o plutelė vietomis sudegusi ir (arba) kepsnys yra per sausas.	Patikrinkite ištūmimo lygį ir temperatūrą. Kitą kartą nustatykite žemesnę temperatūrą ir, jei reikia, sutrumpinkite kepimo trukmę.
Plutelė per plona.	Padidinkite temperatūrą arba pasibaigus kepimo trukmei trumpam įjunkite grilį.
Kepsnys atrodo gerai, tačiau prisvilo padažas.	Kitą kartą parinkite mažesnį kepimo indą ir, jei reikės, įpilkite daugiau skysčio.
Kepsnys atrodo gerai, tačiau padažas yra per šviesus ir vandeningas.	Kitą kartą naudokite didesnį kepimo indą arba, jei reikės, įpilkite mažiau skysčio.
Troškinant mėsa pridega.	Dangtis turi tikti kepimo indui ir gerai užsidaryti. Sumažinkite temperatūrą ir troškindami įpilkite daugiau skysčio.
Kepsnys neiškepė.	Įpjaustykite kepsnį. Kepimo inde paruoškite padažą ir sudėkite į jį mėsos puseles. Baikite kepti mėsą tik mikrobangų režimu.

Žuvis

Jūsų prietaise yra daug skirtingų kaitinimo būdų, skirtų žuviai ruošti. Nustatymo lentelėse pateikti optimalūs įvairių patiekalų nuostatai.

Visos žuvies vartyti nereikia. Įkiškite į kamerą visą žuvį plaukimo padėtyje, nugaros peleku į viršų. Į žuvies pilvą įkišta įpjauta bulvė arba mažas karščiui atsparus indas užtikrina stabilią žuvies padėtį.

Žuvis bus tinkamai paruošta, kai lengvai nusiplėš žuvies pelekas.

Kepimas ir kepimas griliu ant grotelių

Groteles į nurodytą ištūmimo lygį įstumkite įspaudu „Microwave“ link prietaiso durelių ir išlenkimu į apačia. Papildomai į žemesnį ištūmimo lygį (bent per vieną pakopą) įstumkite universalųjį padėklą, nusklembtąją dalį atsukę į prietaiso durelių pusę.

Atsižvelgdami į žuvies dydį ir rūšį, į universalųjį padėklą įpilkite iki 1/2 litro vandens. Į jį subėgs lašantis skystis. Sklis mažiau dūmų ir kamera liks švari.

Įjungus grilio režimą prietaiso durelės turi būti uždarytos. Niekada nekepkite griliu atidarę prietaiso dureles.

Jei įmanoma, griliu kepkite panašaus storio ir svorio gabalėlius. Taip jie tolygiai apskrus ir išliks skaniai sultingi. Kepamus gabalėlius dėkite tiesiog ant grotelių.

Griliu kepus gabalėlius vartykite specialiomis grilio žnyplėmis. Jei į žuvį įbesite šakutę, ji neteks sulčių ir taps sausa.

Pastabos

- Grilio kaitinimo elementas vis įsijungia ir išsijungia ir tai yra normalu. Įsijungimo ir išsijungimo dažnis priklauso nuo nustatytos grilio pakopos.
- Kepant griliu gali susidaryti dūmų.

Kepimas ir garinimas inde

Naudokite tik orkaitės režimui pritaikytą indą. Patikrinkite, ar indas telpa į kamerą.

Labiausiai tinka stiklinis indas. Karštą stiklinį indą statykite ant sauso pagrindo. Jei pagrindas bus šlapias arba šaltas, stiklas gali suskilti.

Blizgūs keptuvai iš nerūdijančio plieno arba aliuminio šilumą atspindi kaip veidrodis, todėl juos galima naudoti tik tam tikromis sąlygomis. Žuvis kepa lėčiau ir mažiau apskrunda. Parinkite aukštesnę temperatūrą ir (arba) ilgesnę ruošimo trukmę.

Laikykitės gamintojo pateiktų nuorodų dėl kepimo indų.

Indas be dangčio

Norint paruošti visą žuvį, geriausia naudoti aukštą kepimo formą. Formą pastatykite ant grotelių. Jei tinkamo indo neturite, naudokite universalųjį kepimo padėklą.

Indas su dangčiu

Ruošiant inde su dangčiu, kamera lieka daug švaresnė. Patikrinkite, ar dangtis tinka, ar jis gerai užsidaro. Indą padėkite ant grotelių.

Garindami į indą įpilkite du arba tris valgomuosius šaukštus skysčio ir truputį citrinų sulčių arba acto.

Kai baigus ruošti nukeliamas indo dangtis, gali prasiskverbti labai karštų garų. Pakelkite dangčio galinę dalį, kad karštų garų srautas nebūtų nukreiptas į kūną.

Traški gali būti net ir inde su dangčiu paruošta žuvis. Naudokite keptuvą su stikliniu dangčiu ir nustatykite aukštesnę temperatūrą.

Garinimas naudojant mikrobangas

Žuvį galite garinti ir įjungę mikrobangas.

Naudokite mikrobangoms pritaikytą indą su dangčiu arba indą uždenkite lėkšte ar specialia folija, skirta mikrobangų krosnelėms. Atkreipkite dėmesį į nuorodas

dėl mikrobangų krosnelėms tinkamų indų.
→ "Mikrobangų krosnelė" 16 psl.

Patiekalas išlaiko savo skonį, todėl nebūtina barstyti daug druskos ar prieskonių. Ruošdami visą žuvį, įpilkite nuo vieno iki trijų valgomųjų šauktų vandens arba citrinos sulčių.

Baigę ruošti žuvį, ją palaikykite dar 2–3 minutes, kad susivienodintų temperatūra.

Išimkite paruoštus vartoti patiekalus iš pakuotės. Mikrobangų krosnei tinkančiuose induose jie bus paruošti greičiau ir tolygiau.

Rekomenduojamos nustatymo reikšmės

Lentelėje nurodyti mėsos patiekalams ruošti optimalūs kaitinimo būdai. Temperatūra ir ruošimo trukmė priklauso nuo maisto produktų kiekio, savybių ir temperatūros. Todėl nurodytos nustatymo sritys. Pirmiausia pabandykite nustatę žemesnes reikšmes. Jei reikia, kitą kartą nustatykite didesnę reikšmę.

Nustatymo reikšmės galioja neįdarytą, kepti paruoštą ir šaldytuvo temperatūros žuvį dedant į neįkaitintą orkaitę. Taip sutaupysite iki 20 procentų elektros energijos. Jei iš anksto įkaitinsite, nurodytas ruošimo laikas sutrumpės keliomis minutėmis.

Lentelėje pateikti žuvies ruošimo duomenys ir nurodytas rekomenduojamas svoris. Jei norite kepti sunkesnę žuvį, bet kuriuo atveju nustatykite žemesnę temperatūrą. Jei kepa kelias žuvis, norėdami nustatyti ruošimo trukmę, įveskite sunkiausios svorį. Žuvis turėtų būti maždaug vienodo dydžio.





Galioja tokia taisyklė: kuo didesnė žuvis, tuo žemesnė temperatūra ir ilgesnė ruošimo trukmė.

Jei žuvis yra ne plaukimo padėtyje, ją apverskite praėjus maždaug 1/2–2/3 nustatyto laiko.

Pastaba. Naudokite tik parinktai temperatūrai tinkantį kepimo popierių. Kepimo popierių visada tinkamai apkarpykite.

Iš kameros išimkite nenaudojamus priedus. Taip paruošimo rezultatas bus optimalus ir sutaupysite iki 20 procentų elektros energijos.

Naudoti kaitinimo būdai:

-  4D karšto oro srautas
-  Kepimas karšto oro srautu
-  Didelis grilis
-  Mikrobangos

Patiekalas	Priedas / indas	Įstūmimo lygis	Kaitinimo būdas	Temperatūra, °C / grilio pakopa	MB galingumas vatais	Trukmė, min.
Žuvis						
Žuvis, kepta griliu, visa, 300 g, pvz., upėtakis	Indas be dangčio	1		170-190	-	20-30
Žuvis, kepta griliu, visa, 300 g, pvz., upėtakis	Grotelės	2		230-250	90	15-20
* iš anksto įkaitinti						
** Universalųjį padėklą įstumti po apačia, į 1 įstūmimo lygį.						
*** Kartkartėmis apverskite						

Patiekalas	Priedas / indas	Ištūmimo lygis	Kaitinimo būdas	Temperatūra, °C / grilio pakopa	MB galingumas vatais	Trukmė, min.
Žuvis, troškinta, visa, 300 g, pvz., upėtakis	Indas su dangčiu	1		-	600	3
					360	2-7
Žuvis, kepta griliu, visa, 1,5 kg, pvz., lašiša	Indas be dangčio	1		170-190	-	30-40
Žuvis, troškinta, visa, 1,5 kg, pvz., lašiša	Indas su dangčiu	1		-	600	10
					360	10-15
Žuvies filė						
Žuvies filė, natūrali, kepta griliu	Grotelės	2		1*	-	15-25
Žuvies filė, natūrali, troškinta, 400 g	Indas su dangčiu	1		-	600	4
					360	3-8
Žuvies kotletai						
Žuvies kotletai, 3 cm storio	Grotelės	2		3	-	18-22
Žuvis, šaldyta						
Žuvis, visa, 300 g, pvz., upėtakis	Indas su dangčiu	1		-	600	5
					360	7-12
Žuvies filė, natūrali	Indas su dangčiu	1		210-230	-	30-45
Žuvies filė, natūrali, 400 g	Indas su dangčiu	1		-	600	10-15
Žuvies filė, apkepta	Grotelės	2		220-240	-	35-45
Žuvies filė, apkepta, 400 g	Indas be dangčio	1		200-220	360	15-20
Žuvies piršteliai***	Kepimo padėklas	1		220-240	-	15-25
Žuvies patiekalai						
Žuvies paštetas, 1000 g	Pašteto forma	1		-	360	20-25
* iš anksto įkaitinti						
** Universalųjį padėklą įstumti po apačia, į 1 ištūmimo lygį.						
*** Kartkartėmis apverskite						

Daržovės ir priedai

Čia pateikta informacijos apie daržovių ruošimą griliu bei apie bulvių ir užšaldytų bulvių produktų ruošimą.

Iš kameros išimkite nenaudojamus priedus. Taip paruošimo rezultatas bus optimalus ir sutaupysite elektros energijos.

Ruošimas derinant su mikrobangomis

Jei ruošdami maistą norite papildomai naudoti mikrobangas, visada naudokite mikrobangoms pritaikytą indą su dangčiu. Jei neturite tinkamo dangčio, uždenkite indą lėkšte arba specialia folija, skirta mikrobangų krosnelėms. Atkreipkite dėmesį į nuorodas dėl mikrobangų krosnelėms tinkamų indų.

Plokšti patiekalai paruošiami greičiau nei aukšti. Patiekalus inde išdėstykite kuo plokščiau.

Javiniai produktai troškinimo metu puoja. Visiems grūdų produktams, ir, pvz., ryžiams, naudokite aukštą indą su dangčiu.

Patiekalo skonis išlieka nepakitęs. Tuomet reikės mažiau druskos ir pipirų.

Jei ruošiamam patiekalo kiekiui nuostatų duomenys nepateikti, ruošimo trukmę sutrumpinkite arba pailginkite, vadovaudamiesi šia pagrindine taisykle: dvigubas kiekis – beveik dvigubai ilgesnė trukmė.

Ruošiamą patiekalą pamaišykite arba apverskite du arba tris kartus. Sušilusius patiekalus dar palaikykite dvi ar tris minutes, kad susivienodintų temperatūra.

Patiekalai atiduoda šilumą indui. Indas gali smarkiai įkaisti net ir naudojant tik mikrobangų režimą.

Ištūmimo lygiai

Visada įstumkite į nurodytą ištūmimo lygį.

Ruošimas viename lygyje

Laikykites lentelėje pateiktų duomenų.

Ruošimas dviejuose lygiuose

Naudokite 4D karšto oro srautą. Produktai vienu metu įstumtuose padėkluose nebūtinai turi būti paruošti tuo pačiu metu:

- universalusis padėklas: 3 lygis
- kepimo padėklas: 1 lygis

Priedai

Atkreipkite dėmesį, kad visada naudotumėte tinkamą priedą ir jį įstumtumėte tinkamai.

Grotelės

Groteles įstumkite įspaudu „Microwave“ link prietaiso durelių ir išlenkimu į apačią.

Universalusis padėklas arba kepimo padėklas

Universalųjį padėklą arba kepimo padėklą, nusklembtąją dalį atsukę į prietaiso durelių pusę, atsargiai įstumkite iki galo.

Kepimo popierius

Naudokite tik parinktai temperatūrai tinkantį kepimo popierių. Kepimo popierių visada tinkamai apkarpykite.

Rekomenduojamos nustatymo reikšmės





Lentelėje pateiktas skirtingiems patiekalams optimalus kaitinimo būdas. Temperatūra ir trukmė priklauso nuo

















maisto produktų kiekio ir jų savybių. Todėl nurodytos nustatymo sritys. Pirmiausia pabandykite nustatę žemesnes reikšmes. Esant žemesnei temperatūrai kepiniai tolygiai parus. Jei reikia, kitą kartą nustatykite didesnę reikšmę.

Nustatymo reikšmės galioja patiekalus dedant į neįkaitintą kamerą. Jei iš anksto įkaitinsite, nurodytas laikas sutrumpės keliomis minutėmis.







Jei norite ruošti pagal savo receptą, orientuokitės pagal lentelėje nurodytą panašų patiekalą.

Naudoti kaitinimo būdai:

-  4D karšto oro srautas
-  Kepimas karšto oro srautu
-  Didelis grilis
-  Mikrobangos

Patiekalas	Priedas / indas	Įstūmimo lygis	Kaitinimo būdas	Temperatūra, °C / grilio pakopa	MB galingumas vatais	Trukmė, min.
Daržovės, šviežios						
Daržovės, šviežios, 250 g*	Indas su dangčiu	1		-	600	8-12
Daržovės, šviežios, 500 g*	Indas su dangčiu	1		-	600	12-17
Daržovės, šaldytos						
Špinatai, 450 g*	Indas su dangčiu	1		-	600	13-18
Daržovių mišinys, 250 g*	Indas su dangčiu	1		-	600	10-14
Daržovių mišinys, 500 g*	Indas su dangčiu	1		-	600	15-20
Daržovių patiekalai						
Griliu keptos daržovės	Universalusis padėklas	3		3	-	10-15
Bulvės						
Keptos bulvės, perpjautos pusiau	Universalusis padėklas	1		160-180	-	45-60
Keptos bulvės, perpjautos pusiau, 1 kg	Universalusis padėklas	1		200-220	360	15-20
Bulvės su lupenomis, visos, 250 g*	Indas su dangčiu	1		-	600	10-13
Virtos bulvės, ketvirčiai, 500 g*	Indas su dangčiu	1		-	600	13-17
Gaminiai iš bulvių, šaldyti						
Bulviniai blynai	Universalusis padėklas	2		180-200	-	20-30
Bulvių krepšeliai, įdaryti	Universalusis padėklas	2		200-220	-	18-28
Maltinukai (apversti)	Kepimo padėklas	1		210-230	-	15-25
Gruzdintos bulvytės (kartkartėmis apversti)	Kepimo padėklas	1		200-210	-	20-30
Gruzdintos bulvytės, 500 g	Universalusis padėklas	1		250-270	180	15-20
Gruzdintos bulvytės, 2 lygmenys (kartkartėmis apversti)	Universalusis padėklas + kepimo padėklas	3+1		200-220	-	30-40
Ryžiai						
Ilgagrūdžiai ryžiai, 250 g + 500 ml vandens	Indas su dangčiu	1		-	600	7-9
					180	13-16

* Kartkartėmis pamaišyti vieną arba du kartus.

Patiekalas	Priedas / indas	Ištūmimo lygis	Kaitinimo būdas	Temperatūra, °C / grilio pakopa	MB galingumas vatais	Trukmė, min.
Rudieji ryžiai, 250 g + 650 ml vandens	Indas su dangčiu	1		-	600	11-13
					180	25-30
Daugiaryžis, 250 g + 900 ml vandens	Indas su dangčiu	1		-	600	12-14
					180	22-27
Grūdai						
Kuskusas, 250 g + 500 ml vandens	Indas su dangčiu	1		-	600	6-8
					180	
Sorų grūdai, neskaldyti, 250 g + 600 ml vandens	Indas su dangčiu	1		-	600	8-10
					180	10-15
Kukurūzų miltų košė / kukurūzų kruopos, 125 g + 500 ml vandens*	Indas su dangčiu	1		-	600	6-8
					180	4-7
Miežiai, 250 g + 750 ml vandens	Indas su dangčiu	1		-	600	11-13
					180	25-30
Kiaušinis						
Kiaušinienė iš 2 kiaušinių	Indas su dangčiu	1		-	360	6-8

* Kartkartėmis pamaišyti vieną arba du kartus.

Desertai

Savo prietaisu galite patys gaminti jogurtą ir įvairiausių desertus.

Norėdami ruošti mikrobangomis, visada naudokite tik mikrobangų krosnelėms tinkamus, karščiui atsparius indus. Atkreipkite dėmesį į nuorodas dėl mikrobangų krosnelėms tinkamų indų. → *"Mikrobangų krosnelė" 16 psl.*

Jei indą statysite ant grotelių, jas turite įstumti įspaudu „Microwave“ link prietaiso durelių ir išlenkimu į apačią.

Jogurto paruošimas

Iš kameros išimkite priedus ir rėmą. Kamera turi būti tuščia.

- 1 litrą pieno (3,5 % riebumo) ant kaitlentės įkaitinkite iki 90 °C ir paskui atvėsinkite iki 40 °C. Jei naudojate UAT pieną, pakanka įkaitinti iki 40 °C.
- Įmaišykite 150 g jogurto (šaldytuvo temperatūros).
- Supilstykite į puodelius arba mažas taures ir uždenkite šviežumą palaikančia plėvele.
- Puodelius arba taures statykite ant orkaitės dugno ir ruoškite, kaip nurodyta lentelėje.
- Paruošę, jogurtą įdėkite į šaldytuvą ir palaikykite, kol atauš.

Pudingo ruošimas iš pudingo miltelių

Pudingo miltelius sumaišykite su pienu ir cukrumi, kaip nurodyta ant pakuotės, ir supilkite į mikrobangoms tinkamą puodą. Nustatykite, kaip nurodyta lentelėje.

Pieniui pradėjus kilti, smarkiai pamaišykite. Tai pakartokite du arba tris kartus.

Ryžių košės su pienu ruošimas

1. Pasverkite ryžius ir įpilkite 4 kartus daugiau pieno.
2. Ryžius ir pieną supilkite į aukštą, mikrobangoms tinkamą puodą.
3. Nustatykite, kaip nurodyta lentelėje.
4. Pieniui pradėjus kilti, smarkiai pamaišykite ir sumažinkite mikrobangų galingumą, kaip nurodyta lentelėje. Toliau virdami dažnai maišykite.

Kompotas

Pasverkite į mikrobangoms tinkamą puodą sudėtus vaisius ir kiekvienam 100 g įpilkite vieną valgomąjį šaukštą vandens. Pagal skonį įberkite cukraus ir prieskonių. Uždenkite puodą dangčiu ir nustatykite, kaip nurodyta lentelėje.

Ruošdami pamaišykite du arba tris kartus.

Kukurūzų spraginimas mikrobangomis

Naudokite karščiui atsparų, žemą stiklinį indą, pvz., apkepo formos dangtį. Nenaudokite porceliano arba labai išgaubtos lėkštės.

Spragėsių maišelį ant indo padėkite pažymėta puse į apačią. Nustatykite, kaip nurodyta lentelėje. Atsižvelgiant į gaminį ir jo kiekį, gali prireikti pritaikyti laiką.



Kad spragėsiai nepridegtų, spragėsių maišelį po 1 ½ minutės išimkite ir pakratykite. Baigę ruošti išvalykite kamerą.

Įspėjimas – Pavojus nusideginti!

Vakuuminės pakuotės gali sprogti. Visada atsižvelkite į duomenis, pateiktus ant pakuotės. Patiekalus visada iš orkaitės imkite puodkėlėmis.

Rekomenduojamos nustatymo reikšmės

Naudoti kaitinimo būdai:

-  4D karšto oro srautas
-  Mikrobangos

Patiekalas	Priedas / indas	Ištūmimo lygis	Kaitinimo būdas	Temperatūra, °C	MB galios galingumas vatais	Trukmė, min.
Pudingo ruošimas iš pudingo miltelių*	Indas su dangčiu	1		-	600	5-8
Jogurtas	Porcijų formelės	Kameros dugnas		40-45	-	8-9h
Ryžių košė su pienu, 125 g + 500 ml pieno*	Indas su dangčiu	1		-	600 180	10 20-25
Vaisių kompotas, 500 g	Indas su dangčiu	1		-	600	9-12
Kukurūzų spraginimas mikrobangomis, 1 maišelyje 100 g**	Indas be dangčio	1		-	600	4-6

* Kartkartėmis pamaišyti vieną arba du kartus.
** Neatidarytą maišelį dėti ant indo.

Energijos taupymas naudojant ekonomiškąjį kaitinimo būdą

Jei ruošdami patiekalus naudosite energiją taupantį kaitinimo būdą „Ekonomiškasis karšto oro srautas“, sutaupysite elektros energijos.

Patiekalus įdėkite į šaltą ir tuščią kamerą. Tik tuomet bus galima naudoti energijos optimizavimo funkciją. Ruošiant patiekalus prietaiso durelės turi būti uždarytos.

Iš kameros išimkite nenaudojamus priedus. Taip paruošimo rezultatas bus optimalus ir sutaupysite elektros energijos.

Naudokite tik originalius prietaiso gamintojo nurodytus priedus. Jie yra optimaliai pritaikyti kamerai ir darbo režimams.

Priedai

Atkreipkite dėmesį, kad visada naudotumėte tinkamą priedą ir jį įstumtumėte tinkamai.

Grotelės

Groteles įstumkite įspaudu „Microwave“ link prietaiso durelių ir išlenkimu į apačią.

Universalusis padėklas arba kepimo padėklas

Universalųjį padėklą arba kepimo padėklą, nusklembtąją dalį atsukę į prietaiso durelių pusę, atsargiai įstumkite iki galo.

Kepimo formos ir indai

Geriausiai tinka tamsios kepimo formos iš metalo. Taip sutaupysite iki 35 procentų elektros energijos.

Indai iš nerūdijančiojo plieno arba aliuminio šilumą atspindi kaip veidrodis. Geriau naudoti šviesos neatspindinčius indus iš emalio, karščiui atsparaus stiklo ar dengto, slegiant išlieto aliuminio.

Baltose kepimo formose, keraminėse ir stiklinėse formose maistas kepa ilgiau, o pyragai paruduoja netolygiai.

Kepimo popierius

Naudokite tik parinktai temperatūrai tinkantį kepimo popierių. Kepimo popierių visada tinkamai apkarpykite.







Rekomenduojamos nustatymo reikšmės

Čia pateikta duomenų apie įvairius patiekalus. Temperatūra ir kepimo trukmė priklauso nuo tešlos kiekio ir savybių. Todėl nurodytos nustatymo sritys. Pirmiausia pabandykite nustatę žemesnes reikšmes. Esant žemesnei temperatūrai kepiniai tolygiai parus. Jei reikia, kitą kartą nustatykite didesnę reikšmę.

Pastaba. Nustačius aukštesnę temperatūrą kepimo laikas nesutrumpės. Iškeps tik pyragų ar kepinų išorė, tačiau vidus liks žalias.

Naudotas kaitinimo būdas:

-  Ekonomiškasis karšto oro srautas

Patiekalas	Priedas / indas	Ištūmimo lygis	Kaitinimo būdas	Temperatūra, °C	Trukmė, min.
Pyragai formose					
Plaktos tešlos pyragas formoje	Vainiko / kekso kepimo forma	1		140-160	60-80
Torto pagrindas iš minkštos trapios tešlos	Torto pagrindo forma	1		140-160	20-40
Biskvitinis pagrindas, 2 kiaušiniai	Torto pagrindo forma	1		150-170	20-30
Biskvitinis tortas, 3 kiaušiniai	Atidaromoji forma, 26 cm Ø	1		160-170	25-35
Biskvitinis tortas, 6 kiaušiniai	Atidaromoji forma, 28 cm Ø	1		150-160	50-60
Pyragai ant padėklo					
Plaktos tešlos pyragas su sausais priedais	Kepimo padėklas	1		160-180	20-40

Patiekalas	Priedas / indas	Ištūmimo lygis	Kaitinimo būdas	Temperatūra, °C	Trukmė, min.
Smėlinės tešlos pyragas su sausais priedais	Kepimo padėklas	1		170-180	25-35
Maži kepiniai					
Keksiukai	Keksiukų padėklas	2		160-180	15-30
Maži sausainiai	Kepimo padėklas	1		150-160	25-35
Sluoksnuotos tešlos kepiniai	Kepimo padėklas	2		170-190	25-50
Plikytos tešlos kepiniai	Kepimo padėklas	1		200-220	35-45
Sausainiai	Kepimo padėklas	2		140-160	15-30
Švirkštu formuojami sausainiai	Kepimo padėklas	2		140-150	25-40

Akrilamidas maisto produktuose

Akrilamidas pirmiausia susidaro dideliame karštyje ruošiant grūdinius ir bulvių patiekalus, pavyzdžiui, bulvių

traškučius, gruzdintas bulvytes, skrebučius, bandeles, duoną arba mažus kepinius (keksus, meduolius, trapius sausainius).

Patarimai, kaip ruošti, kad akrilamido būtų mažai

Bendroji informacija	<ul style="list-style-type: none"> Parinkite kuo trumpesnę ruošimo trukmę. Patiekalus ruoškite tol, kol jie taps gelsvai auksinės spalvos, neskrudinkite iki tamsios spalvos. Dideliuose, storuose gabaluose yra mažiau akrilamido.
Kepimas	Viršutinis / apatinis kaitinimas, maks. 200 °C. Karšto oro srautas, maks. 180 °C.
Sausainiai	Viršutinis / apatinis kaitinimas, maks. 190 °C. Karšto oro srautas, maks. 170 °C. Kiaušinis arba kiaušinio trynys sumažina akrilamido susidarymą.
Orkaitėje ruošiamos gruzdintos bulvytės	Tolygiai ir vienu sluoksniu paskirstykite ant padėklo. Padėkle kepkite mažiausiai 400 g, kad bulvytės neišsausėtų.

Džiovinimas

4D karšto oro srautu galite puikiai džiovinti. Taip konservuojant aromatinės medžiagos išsaugomos ištraukiant vandenį.

Naudokite tik nepriekaištingos kokybės vaisius, daržoves, žoleles ir visus produktus kruopščiai nuplaukite. Ant grotelių patieskite kepimo arba pergamentinio popieriaus. Palaukite, kol vaisiai nuvarvės, ir nusauskinkite.

Jei reikia, supjaustykite vienodo dydžio gabalėliais arba plonais griežinėliais. Vaisius su luobele dėkite ant luobelės, nupjautu paviršiumi į viršų. Atkreipkite dėmesį, kad nei vaisių, nei grybų ant grotelių negalima sudėti vieno ant kito.

Daržoves nuvalykite ir paskui nuplikykite. Palaukite, kol nuo nuplikytų daržovių nuvarvės vanduo, ir jas tolygiai sudėkite ant grotelių.

Nusauskinkite žoleles su stiebeliais. Žoleles mažais kuokšteliais tolygiai išdėstykite ant grotelių.

Norėdami džiovinti, naudokite toliau nurodytus ištūmimo lygius:

- 1 grotelės: 2 lygis
- 2 grotelės: 3 ir 1 lygiai

Labai sultingus vaisius ir daržoves apverskite kelis kartus. Baigtus džiovinti produktus nedelsdami nuimkite nuo popieriaus.

Rekomenduojamos nustatymo reikšmės

Lentelėje pateikti skirtingų maisto produktų džiovinimo nuostatai. Temperatūra ir trukmė priklauso džiovinamo produkto rūšies, drėgnumo, išnokimo ir storio. Kuo ilgiau džiovinosite, tuo geriau džiovinamas produktas bus konservuotas. Kuo ploniau supjaustysite, tuo greičiau išdžius ir tuo aromatingesnis liks džiovinamas produktas. Todėl nurodytos nustatymo sritys.

Jei norite džiovinti kitokius maisto produktus, orientuokitės pagal lentelėje nurodytą panašų produktą.

Naudotas kaitinimo būdas:

- 4D karšto oro srautas

Patiekalas	Priedai	Ištūmimo lygis	Kaitinimo būdas	Temperatūra, °C	Trukmė valandomis
Sėklavaisiai (obuolių žiedai, 3 mm storio, ant grotelių po 200 g)	Grotelės	2		80	4-7
Kaulavaisiai (slyvos)	Grotelės	2		80	8-10

Patiekalas	Priedai	Ištūmimo lygis	Kaitinimo būdas	Temperatūra, °C	Trukmė valandomis
Šakniavaisiai (morkos), nušveistos, nuplikytos	Grotelės	2		80	4-7
Grybų griežinėliai	Grotelės	2		60	6-8
Žolelės, nuvalytos	1-2 grotelės	-		60	2-6

Konservavimas

Savo prietaisu galite konservuoti vaisius ir daržoves.

Įspėjimas – Pavojus susižeisti!

Jei maisto produktus užkonservuosite netinkamai, užsukamieji stiklainiai gali sprogti. Laikykitės konservavimo duomenų.

Stiklainiai

Naudokite tik švairius ir nepažeistus užsukamuosius stiklainius. Naudokite tik karščiui atsparius, švairius ir nepažeistus guminius žiedus. Pirmiausia patikrinkite spaustukus ir spyruokles.

Vienam konservavimo etapui naudokite tik vienodo dydžio užsukamuosius stiklainius, kuriuose sudėti vienodi maisto produktai. Kameroje telpa daugiausia šeši 1/2, 1 arba 1 1/2 litro talpos užsukamieji stiklainiai. Nenaudokite didesnių arba aukštesnių stiklainių. Gali sprogti dangteliai.

Kameroje kaistantys užsukamieji stiklainiai negali liestis.

Vaisių ir daržovių paruošimas

Naudokite tik nepriekaištingos kokybės vaisius ir daržoves. Juos kruopščiai nuplaukite.

Atsižvelgdami į vaisių ir daržovių rūšį, juos nuskuskite, išimkite sėklalīdzius ir susmulkinkite, paskui į uždaromuosius stiklainius jų įdėkite tiek, kad nuo viršaus liktų maždaug 2 cm.

Vaisiai

Ant uždaromuosiuose stiklainiuose sudėtų vaisių užpilkite karšto cukraus tirpalo be putų (maždaug 400 ml vienam 1 litro stiklainiui). Vienam litrui vandens:

- maždaug 250 g cukraus, jei vaisiai saldūs,
- maždaug 500 g, jei vaisiai rūgštūs.

Daržovės

Ant uždaromuosiuose stiklainiuose sudėtų daržovių užpilkite karšto virinto vandens.

Nušluostykite stiklainių krašteliu, kad jie būtų švarūs. Ant kiekvieno stiklainio uždėkite guminį žiedą ir dangtelį. Uždarykite stiklainius spaustukais. Stiklainius ant universaliojo padėklo statykite taip, kad jie nesiliestų tarpusavyje. Į universalųjį padėklą įpilkite 500 ml karšto vandens (maždaug 80 °C). Nustatykite, kaip nurodyta lentelėje.

Konservavimo pabaiga

Vaisiai

Po tam tikro laiko reguliariai pradeda kilti burbuliukai. Išjunkite prietaisą, kai užsukamuosiuose stiklainiuose pasirodo burbuliukai. Po nurodyto papildomo šildymo laiko išimkite iš kameros stiklainius.

Daržovės

Po tam tikro laiko reguliariai pradeda kilti burbuliukai. Kai visuose uždaromuosiuose stiklainiuose pasirodo burbuliukai, sumažinkite temperatūrą iki 120 °C ir, kaip nurodyta lentelėje, palikite toliau virsnoti uždarytoje kameroje. Praėjus nurodytam laikui išjunkite prietaisą ir, kaip nurodyta lentelėje, dar kelias minutes palaikykite liekamojoje šilumoje.

Baigę konservuoti išimkite iš kameros stiklainius ir pastatykite juos ant švaraus rankšluosčio. Nestatykite karštų stiklainių ant šalto arba šlapio pagrindo, nes jie gali sprogti. Uždaromuosius stiklainius uždengkite, kad apsaugotumėte nuo skersvėjo. Spaustukus nuimkite tik stiklainiams atvėsus.

Rekomenduojamos nustatymo reikšmės

Nustatymo lentelėje nurodytos vaisių ir daržovių konservavimo laiko reikšmės yra tik orientacinės. Laikas gali priklausyti nuo patalpos temperatūros, stiklainių skaičiaus, stiklainių turinio kiekio, šilumos ir kokybės. Duomenys galioja 1 litro apvaliems stiklainiams. Prieš perjungdami arba išjungdami, patikrinkite, ar stiklainiuose kyla burbuliukai. Burbuliukai pradeda kilti maždaug po 30–60 minučių.

Naudotas kaitinimo būdas:

- 4D karšto oro srautas

Patiekalas	Indas	Ištūmimo lygis	Kaitinimo būdas	Temperatūra, °C	Trukmė, min.
Konservavimas					
Daržovės, pvz., morkos	1 litro užsukamieji stiklainiai	1		160-170	Iki virsnojimo: 30-40
				120	Nuo virsnojimo: 30-40
				-	Liekamoji šiluma: 30
Daržovės, pvz., agurkai	1 litro užsukamieji stiklainiai	1		160-170	Iki virsnojimo: 30-40
				-	Liekamoji šiluma: 30

Patiekalas	Indas	Ištūmimo lygis	Kaitinimo būdas	Temperatūra, °C	Trukmė, min.
Kaulavaisiai, pvz., vyšnios, slyvos	1 litro užsukamieji stiklainiai	1		160-170	Iki virsnojimo: 30-40 Liekamoji šiluma: 35
Sėklavaisiai, pvz., obuoliai, braškės	1 litro užsukamieji stiklainiai	1		160-170	Iki virsnojimo: 30-40 Liekamoji šiluma: 25

Atitirpinimas

Šaldytiems vaisiams, daržovėms, paukštienai, mėsei, žuviai ir kepiniams atitirpinti naudokite mikrobangų darbo režimą.

Užšaldytus maisto produktus išimkite iš pakuotės, įdėkite į mikrobangoms tinkamą indą ir pastatykite ant grotelių. Atkreipkite dėmesį į nurodymus dėl mikrobangų krosnelėms tinkamų indų. → "Mikrobangų krosnelė" 16 psl.

Groteles įstumkite įspaudu „Microwave“ link prietaiso durelių ir išlenkimu į apačią.

Iš kameros išimkite nenaudojamus priedus. Taip paruošimo rezultatas bus optimalus ir sutaupysite elektros energijos.

Rekomenduojamos nustatymo reikšmės

Lentelėje nurodyti laiko duomenys yra orientacinės reikšmės. Jos priklauso nuo maisto produktų kokybės, užšaldymo temperatūros (-18 °C) ir savybių. Nurodyti

laiko diapazonai. Iš pradžių nustatykite trumpesnį laiką, paskui, jei reikia, galite nustatyti ilgesnį. Geriausia atitirpinti keliais etapais. Lentelėje šie etapai nurodyti paeiliui.

Patarimas. Plokščiai porcijomis užšaldyti gabalėliai atitirpinami greičiau nei užšaldytas didelis gabalas.

Patiekalus reikia reguliariai apversti arba pamaišyti vieną arba du kartus. Didelius gabalus reikia vartyti dažniau. Produktus kartkartėmis padalykite arba iš kameros išimkite jau atitirpusius gabalėlius.

Atitirpusius patiekalus dar 10–30 minučių palaikykite išjungtame prietaise, kad susivienodintų temperatūra.











Patarimas. Jei naudojate kitokį kiekį nei nurodyta nustatymo lentelėje, taikykite pagrindinę taisyklę: dvigubas kiekis – beveik dvigubai ilgesnė trukmė.

Naudotas kaitinimo būdas:

- Mikrobangos

Patiekalas	Priedas / indas	Ištūmimo lygis	Kaitinimo būdas	MB galinumas vatais	Trukmė, min.
Duona, bandelės					
Duona, 500 g	Indas be dangčio	1		180	3
				90	10-15
Bandelės	Grotelės	1		180	5-10
				90	5-10
Pyragai					
Pyragas, sultingas, 500 g	Indas be dangčio	1		180	5
				90	15-20
Pyragas, sausas, 750 g*	Indas be dangčio	1		180	2
				90	10-15
Mėsa ir paukštiena					
Viščiukas, visas, 1,2 kg*	Indas be dangčio	1		180	10
				90	10-15
Paukštienos dalys, 250 g*	Indas be dangčio	1		180	3
				90	5-10
Antis, 2 kg*	Indas be dangčio	1		180	10
				90	30-40
Mėsa, visa, pvz., kepsnys (žalia mėsa), 800 g*	Indas be dangčio	1		180	15
				90	10-15
Mėsa, visa, pvz., kepsnys (žalia mėsa), 1 kg*	Indas be dangčio	1		180	15
				90	20-30

* Apversti prabėgus 1/2 laiko.

Patiekalas	Priedas / indas	Ištūmimo lygis	Kaitinimo būdas	MB galinumas vatais	Trukmė, min.
Mėsa, visa, pvz., kepsnys (žalia mėsa), 1,5 kg*	Indas be dangčio	1		180	15
				90	25-35
Mėsa gabalėliais arba griežinėliais, pvz., guliašas (žalia mėsa), 500 g*	Indas be dangčio	1		180	8
				90	5-10
Maišytas faršas, 200 g*	Indas be dangčio	1		90	8-15
Maišytas faršas, 500 g*	Indas be dangčio	1		180	5
				90	10-15
Maišytas faršas, 800 g*	Indas be dangčio	1		180	10
				90	15-20
Žuvis					
Žuvis, visa, 300 g*	Indas be dangčio	1		180	3
				90	10-15
Žuvies filė, 400 g*	Indas be dangčio	1		180	5
				90	10-15
Vaisiai, daržovės					
Uogos, 300 g	Indas be dangčio	1		180	5-10
Daržovės, 600 g	Indas be dangčio	1		180	10
				90	8-13
Kiti patiekalai					
Sviesto tirpinimas, 125 g	Indas be dangčio	1		90	7-9

* Apversti prabėgus 1/2 laiko.

Patiekalų šildymas mikrobangomis

Naudodami mikrobangų funkciją galite pašildyti patiekalus arba juos palaipsniui atitirpinti ir paskui pašildyti.

Išimkite paruoštus vartoti patiekalus iš pakuotės. Mikrobangoms tinkančiuose induose patiekalai bus paruošti greičiau ir tolygiau. Įvairūs patiekalo komponentai sušyla per skirtingą laiką.

Plokšti patiekalai paruošiami greičiau nei aukšti. Patiekalus inde išdėstykite kuo plokščiau. Nereikėtų maisto produktų dėti vieno ant kito.

Patiekalus uždenkite dangčiu. Tuomet jie bus paruošti geriau. Jei neturite tinkamo dangčio, uždenkite indą lėkšte arba specialia folija, skirta mikrobangų krosnelėms.

Ruošiamus patiekalus pamaišykite du ar tris kartus arba apverskite. Sušilusius patiekalus dar palaikykite 1–2 minutes, kad susivienodintų temperatūra.

Jei norite pašildyti kūdikių maistėlį, buteliuką be čiulptuko ir be dangtelio pastatykite ant grotelių. Pašildę stipriai pakratykite arba pamaišykite ir būtinai patikrinkite temperatūrą.

Patiekalai atiduoda šilumą indui. Indas gali smarkiai įkaisti net ir naudojant tik mikrobangų režimą.

Patarimas. Jei naudojate kitokį kiekį nei nurodyta nustatymo lentelėje, taikykite pagrindinę taisyklę: dvigubas kiekis – beveik dvigubai ilgesnė trukmė.

Įspėjimas – Pavojus nusiplikyti!

Kai kurių kaitinamų skysčių virimas uždeliamas. Tai reiškia, kad virimo temperatūra pasiekiamą dar nepradėjus kilti būdingiems garų burbuliukams. Net dėl nestipraus indo krestelėjimo karštas skystis gali greitai užvirti ir pradėti tikėti. Kaitindami visada į indą įdėkite šaukštą. Tuomet virimas nebus uždeliamas.

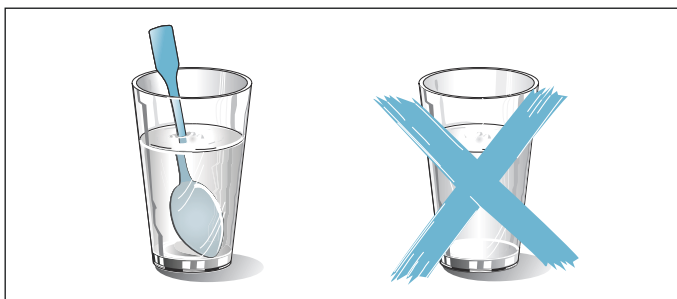

Dėmesio!

Kibirkščių susidarymas: metalas – pvz., šaukštelis stiklinėje – turi būti maždaug 2 cm nuo kameros sienelių ir durelių vidinės pusės. Kibirkštys gali sugadinti vidinį durelių stiklą.

Rekomenduojamos nustatymo reikšmės

Lentelėje pateiktos įvairių gėrimų ir patiekalų šildymo mikrobangomis nustatymo reikšmės. Nurodytas laikas yra tik orientacinis. Jis priklauso nuo indo, maisto produktų kokybės, temperatūros ir savybių. Nurodyti

It Dėl Jūsų patikrinome savo virtuvėje

laiko diapazonai. Iš pradžių nustatykite trumpesnį laiką, paskui, jei reikia, galite nustatyti ilgesnį.

Lentelėje pateiktos reikšmės galioja patiekalus įdedant į neįkaitintą kamerą.















Jei Jūsų patiekalui reikšmės nenurodytos, orientuokitės pagal lentelėje nurodytus panašius patiekalus.

Iš kameros išimkite nenaudojamus priedus. Taip paruošimo rezultatas bus optimalus ir sutaupysite elektros energijos.

Baigę ruošti išvalykite kamerą.

Naudotas kaitinimo būdas:

-  Mikrobangos

Patiekalas	Indas	Įstūmimo lygis	Kaitinimo būdas	MB galinumas vatais	Trukmė, min.
Gėrimų šildymas					
200 ml (gerai išmaišyti)	Indas be dangčio	1		1000	1-3
400 ml (gerai išmaišyti)	Indas be dangčio	1		1000	2-6
Kūdikių maistelio šildymas					
Pieno buteliukai, 150 ml (gerai išmaišyti)	Indas be dangčio	1		360	1-3
Daržovės, šaldytos					
250 g	Indas su dangčiu	1		600	3-8
Daržovės, šaldytos					
Palaidos, 250 g	Indas su dangčiu	1		600	8-12
Špinatai su grietinėle, šaldyti bloke, 450 g	Indas su dangčiu	1		600	11-16
Patiekalai, šaldyti					
Lėkštėje tiekiamas patiekalas, 1 porcija	Indas su dangčiu	1		600	4-8
Sriuba, troškiny, 400 ml	Indas su dangčiu	1		600	5-7
Garnyras, pvz., makaronai, kukuliai, bulvės, ryžiai	Indas su dangčiu	1		600	5-10
Apkepai, 400 g, pvz., lakštiniai, bulvių apkepas	Indas be dangčio	1		600	5-10
Patiekalai, šaldyti					
Lėkštėje tiekiamas patiekalas, 1 porcija	Indas su dangčiu	1		600	11-15
Sriuba, troškiny, 200 ml (gerai išmaišyti)	Indas su dangčiu	1		1000	2-4
Garnyras, 500 g, pvz., makaronai, kukuliai, bulvės, ryžiai	Indas su dangčiu	1		600	7-10
Apkepai, 400 g, pvz., lakštiniai, bulvių apkepas	Indas su dangčiu	1		600	11-15

Laikymas šiltai

Paruoštus patiekalus galite laikyti šiltai parinkę kaitinimo būdą „Viršutinis / apatinis kaitinimas“ ir nustatę 70 °C. Taip nesusidarys kondensato ir nereikės valyti kameros.

Paruoštų patiekalų šiltai laikyti negalima ilgiau nei dvi valandas. Atkreipkite dėmesį, kad kai kurie patiekalai laikant šiltai ruošiami toliau. Jei reikia, maistą uždenkite dangčiu.

Bandomieji patiekalai

Šios lentelės buvo sudarytos bandymų institute, kad būtų lengviau patikrinti prietaisą.

Pagal EN 60350-1:2013 arba IEC 60350-1:2011 standartus ir pagal EN 60705:2012, IEC 60705:2010 standartus.

Kepimas

Kartu į kamerą įdėti kepiniai ant padėklų arba formose nebūtinai turi iškepti tuo pačiu metu.

Įstūmimo lygiai kepant dviejuose lygiuose:

- universalusis padėklas: 3 lygis
- kepimo padėklas: 1 lygis

Dengtas obuolių pyragas

Dengtas obuolių pyragas viename lygmenyje: tamsias atidaromasias formas išdėstykite pakaitomis.

Drėgnas biskvitas





Drėgnas biskvitas dviejuose lygmenyse: atidaromasias formas ant grotelių išdėstykite vieną virš kitos.

Pastabos

- Nustatymo reikšmės galioja patiekalus dedant į neįkaitintą kamerą.
- Atkreipkite dėmesį, ar lentelėje nurodyta įkaitinti. Nustatymo reikšmės galioja, kai nenaudojama greitojo įkaitinimo funkcija.
- Iš pradžių kepkite parinkę žemesnę temperatūrą iš nurodytųjų.

Naudotas kaitinimo būdas:

-  4D karšto oro srautas

Patiekalas	Priedai / indas	Įstūmimo lygis	Kaitinimo būdas	Temperatūra, °C	Trukmė, min.
Kepimas					
Švirkštu formuojami kepiniai	Kepimo padėklas	1		140-150*	25-35
Maži sausainiai	Kepimo padėklas	1		150*	20-30
Maži pyragaičiai, 2 lygmenys	Universalusis padėklas ir kepimo padėklas	3+1		140*	30-40
Drėgnas biskvitas	Išardoma forma, Ø 26 cm	1		160-170**	30-45
Dengtas obuolių pyragas	2 juodos kepimo formos, 20 cm Ø	1		160-170	70-80

* Kaitinti 5 min., nenaudoti greitojo įkaitinimo funkcijos.



** Įkaitinti, nenaudoti greitojo įkaitinimo funkcijos.

Kepimas griliu

Papildomai įstumkite universalųjį padėklą. Į jį sutekės skystis ir kamera liks švaresnė.

Naudotas kaitinimo būdas:

-  Didelis grilis

Patiekalas	Priedai	Įstūmimo lygis	Kaitinimo būdas	Grilio pakopa	Trukmė, min.
Kepimas griliu					
Skrebučių skrudinimas	Grotelės	3		3	3-6
Jautienos mėsainis, 12 vnt.*	Grotelės	2		3	20-30



* Apversti praėjus 2/3 viso laiko.

Ruošimas naudojant mikrobangas

Norėdami ruošti mikrobangomis, visada naudokite tik mikrobangų krosnelėms tinkamus, karščiui atsparius indus. Atkreipkite dėmesį į nuorodas dėl mikrobangų krosnelėms tinkamų indų. → "Mikrobangų krosnelė" 16 psl.







Jei indą statysite ant grotelių, jas turite įstumti įspaudu „Microwave“ link prietaiso durelių ir išlenkimu į apačią.

Naudoti kaitinimo būdai:

-  4D karšto oro srautas
-  Kepimas karšto oro srautu
-  Mikrobangos

Patiekalas	Priedas / indas	Įstūmimo lygis	Kaitinimo būdas	Temperatūra, °C	MB galios vatai	Trukmė, min.
Atitirpinimas mikrobangomis						
Mėsa	Indas be dangčio	1		-	180	5
					90	10-15

* Apversti praėjus 2/3 viso laiko

Patiekalas	Priedas / indas	Ištūmimo lygis	Kaitinimo būdas	Temperatūra, °C	MB galingumas vatais	Trukmė, min.
Gaminimas mikrobangomis						
Pienas su kiaušiniai	Indas be dangčio	1		-	360	20
					180	20-25
Biskvitas	Indas be dangčio	1		-	600	7-9
Maltos mėsos kepsnys	Indas be dangčio	1		-	600	22-27
Gaminimas papildomai prijungus mikrobangas						
Bulvių apkepėlė	Indas be dangčio	1		150-170	360	25-30
Pyragai	Indas be dangčio	1		190-210	90	18-23
Viščiukas*	Indas be dangčio	1		180-200	360	25-35
* Apversti praėjus 2/3 viso laiko						

BSH Hausgeräte GmbH
Carl-Wery-Str. 34
81739 München, GERMANY

siemens-home.com

Gamintojas: BSH Hausgeräte GmbH, kuriai priklauso „Siemens AG“ prekės ženklo licencija



9001107914
951201