

SIEMENS



Tvättmaskin

WM...

siemens-home.bsh-group.com/welcome

sv Bruks- och uppställningsanvisning

Register
your
product
online

Din nya tvättmaskin

Du har köpt en Siemens-tvättmaskin.

Ta några minuter och läs bruksanvisningen, så att du lär dig tvättmaskinens fördelar.

Varje tvättmaskin som lämnar fabriken uppfyller kraven i Siemens kvalitetsssäkring när det gäller funktion och felfritt skick.

Mer information om våra produkter, tillbehör, reservdelar och service hittar du på vår webbsida www.siemens-home.bsh-group.com eller så kan du vända dig direkt till service.

Om bruks- och installationsanvisningen beskriver olika modeller finns avvikelserna angivna på respektive ställe.



Använd inte tvättmaskinen förrän du läst bruks- och installationsanvisningen!

Illustrationsregler

Varning!

Kombinationen av symbol och varningstext varnar för möjliga risksituationer. Livsfara eller risk för personskador om du inte följer anvisningarna.

Obs!

Varningstexten varnar för en eventuellt farlig situation. Risk för sak- och/eller miljöskador om du inte följer anvisningarna.

Anvisning/tips

Anvisningar om hur du använder enheten optimalt/nyttig information.

1. 2. 3. / a) b) c)

Siffror eller bokstäver markerar momenten.

■ / - / -

Rutor eller snedstreck markerar uppräkningspunkter.

Innehållsförteckning

 Avsedd användning	4	 Så använder du maskinen	17
 Säkerhetsanvisningar	5	Förberedelser	17
Elsäkerhet	5	Slå på maskinen/välja program	17
Risk för personskador!	5	Ändra programinställningarna	18
Barnsäkerhet	5	Välja extra programinställningar	18
 Miljövärd	6	Lägga tvätt i trumman	18
Förpackning/uttjänt maskin	6	Dosera och fylla på tvätt- och sköljmedel	18
Spartips	6	Starta programmet	19
 Lär dig enheten	8	Barnspärr /kontrollspärr	19
Tvättmaskin	8	Fylla på tvätt	19
Kontroller	9	Ändra programmet	20
 Tvättgods	12	Avbryta programmet	20
Förbehandla tvätten	12	Programslut	20
Sortera tvätten	12	Ta ur tvätten/slå av maskinen	20
Stärkning	13	 Smart doseringssystem	21
Färgning/blekning	13	Smart doseringssystem i tvättmedelsfacket	21
Blötläggning	13	Använda/fylla på doseringsbehållarna	21
 Tvättmedel	13	Användning till vardags	22
Välja rätt tvättmedel	13	Bas-/grundinställningar	22
Spara energi och tvättmedel	14	Manuell dosering	23
 Programförinställningar	14	 Maskininställningar	24
Temperatur	14	Slå på inställningsläge	24
Centrifugeringsvarvtal	14	Ändra signalvolym	24
Färdig om-tid	15	Ändra ljusstyrka på pekskärmen	25
i-Dos-Inställningar	15	Slå på/av påminnelse om trumrengöring	25
Minnesprogram	16	Slå av inställningsläge	25
 Extra programinställningar	16	 Givare	25
SpeedPerfect	16	Mängdautomatik	25
EcoPerfect	16	System för obalanskontroll	25
Skrynkelskydd	16	VoltMonitor	25
Vatten och sköljning+	17		
Förtvätt	17		

	Rengöring och skötsel	26
	Hölje/kontroller	26
	Tvätttrumman	26
	Avkalkning	26
	i-Dos-Tvättmedelsfack och hölje	26
	Avloppspumpen igensatt, nödtömning	28
	Avloppsslangen är igensatt vid anslutningen på avloppsröret	28
	Filtret i vattenanslutningen är igensatt	29
	Felsökning	29
	Nödupplåsning	29
	Information på displayen	30
	Felsökning	31
	Service	33
	Tekniska data	33
	Uppställning och anslutning	34
	Medföljande tillbehör	34
	Säkerhetsanvisningar	34
	Uppställningsplatsen	35
	Uppställning på sockel eller trågolv	35
	Uppställning på stativ med utdragslåda	35
	Inbyggnad i köksinredning	35
	Ta bort transportsäkringarna	35
	Slang- och sladdlängder	36
	Vattenanslutning	36
	Avlopp	37
	Nivellering	38
	Elanslutning	39
	Före 1:a tvättomgången	39
	Transport	40
	Aquastop-garanti	41

Avsedd användning

- Enheten är bara avsedd för normalt hemmabruk.
- Tvättmaskinen är avsedd för tvätt av textilier som tål maskintvätt och ylle som tål handtvätt.
- Avsedd för tvätt med kallt kranvatten och vanliga tvättmedel och tillsatser för tvättmaskin.
- Följ alltid tillverkarens anvisningar för dosering av tvättmedel, tillsatser och rengöringsmedel.
- Barn över 8 år och personer med begränsad fysisk, sensorisk eller mental färdighet eller som saknar erfarenhet eller kunskaper får bara använda enheten **under överinseende** av någon eller om någon ansvarar för att de **får lära sig hur man använder enheten**. Barn får inte göra rengöra eller sköta om maskinen utan uppsikt.
- Håll barn under 3 år på avstånd från tvättmaskinen.
- Skåpet är avsett att användas på en nivå upp till högst 4000 meter över havet.
- Håll husdjur borta från tvättmaskinen.

Innan du använder maskinen: Läs bruks- och installationsanvisningarna och all övrig information som följer med tvättmaskinen och följ anvisningarna. Spara dokumentationen för framtida bruk eller efterföljande ägare.

Säkerhetsanvisningar

Elsäkerhet

Varning **Livs fara!**

Risk för stötar vid kontakt med spänningssatta detaljer.

- Ta aldrig i kontakten med våta händer.
- Ta alltid tag i kontakten när du drar ur, inte i sladden. Annars kan du skada sladden.

Risk för personskador!

Varning **Risk för personskador!**

- Om tvättmaskinen lyfts i utstående detaljer (t.ex. luckan) kan dessa detaljer brytas av och förorsaka skador.
Lyft inte tvättmaskinen i utstående detaljer.
- Ställer du dig på tvättmaskinen, så kan toppskivan gå sönder och ge personskador.
Ställ dig inte på tvättmaskinen.
- Stöder/ställer du dig på öppen lucka kan tvättmaskinen välta och ge personskador.
Stöd dig aldrig på öppen lucka.

- Sticker du in händerna i trumman när den roterar kan du skada händerna.
Stick aldrig in handen i en trumma som roterar.
Vänta tills trumman slutat rotera.

Varning **Risk för skållning!!**

Det finns risk för skållning vid kontakt med het tvättlösning t.ex. vid tömning i tvättställ när du tvättar på hög temperatur.
Stick inte ned händerna i den heta tvättlösningen.

Barnsäkerhet

Varning **Livs fara!!**

- Barn kan hamna i livsfarliga situationer eller bli skadade om de leker vid tvättmaskinen.
 - Låt inte barn leka utan uppsikt vid tvättmaskinen!
 - Barn får inte leka med tvättmaskinen!
- Risk att barnen blir instängda maskinen, vilket kan medföra livsfara.
Uttjänta maskiner:
 - dra ur kontakten.
 - kapa sladden och ta bort den och kontakten.
 - förstör lucklåset.

 **Varning**
Kvävningsrisk!

Risk att barn vid lek vecklar in sig i förpackningar/folier och förpackningsdelar eller drar dem över huvudet och kvävs. Håll barnen borta från förpackningar, folier och förpackningsdelar.

 **Varning**
Förgiftningsrisk!!

Tvätt- och sköljmedel kan leda till förgiftning vid förtäring. Förvara tvätt- och sköljmedel oåtkomligt för barn.

 **Varning**
Ögon-/hudirritation!

Tvätt- och sköljmedel kan ge ögon-/hudirritation vid kontakt. Förvara tvätt- och sköljmedel oåtkomligt för barn.

 **Varning**
Risk för personskador!

Luckglaset blir hett vid tvätt på hög temperatur. Håll barn borta, så att de inte kommer i kontakt med den heta luckan.

 **Miljövård**

Förpackning/uttjänt maskin



Släng förpackningen i återvinningen.
Maskinen är märkt enligt EU-direktiv 2012/19/EG om elektriskt och elektroniskt avfall (Waste electrical and electronic equipment – WEEE).
Direktivet anger ramen för återtagande och återvinning av gamla maskiner inom EU.

Spartips

- Utnyttja alltid den maximala tvättmängden för resp program. Programöversikt → Iläggsblad till bruks- och monteringsanvisning
- Tvätta normalsmutsad tvätt utan förtvätt.
- Du kan sänka tvättmedels- och effektförbrukningen vid lätt- och normalsmutsad tvätt. → *Sidan 14*
- Doserar du tvättmedlet med det **smarta doseringssystemet** (i-Dos) sparar du både tvättmedel och vatten.
- Temperaturvalen är baserade på skötselråden i textilierna. Maskinens tvätttemperaturer kan avvika för att optimera effektbesparing och tvättresultat.

- **Info om effekt- och vattenförbrukning:**
indikeringarna ger info om relativ effekt- resp. vattenförbrukning i programmen du valt.
Ju fler indikeringssegment du ser, desto högre är resp. förbrukning.
Du kan alltså jämföra förbrukningen i programmen vid olika programinställningar och sedan välja en effekt- resp. vattensnål programinställning.



- ⏻ Effektförbrukning
- 💧 Vattenförbrukning

- **Energisparläge:**
pekskärm-belysningen slocknar efter några minuter, >⏻ blinkar.
Tryck till på pekskärmen om du vill slå på belysningen.
Energisparläget är inte på när programmet är igång.
- **Automatisk avstängning** (bara före programstart resp. efter programslut): om du inte använder maskinens kontroller på ett tag, så slår den automatiskt av för att spara effekt. Du slår på maskinen igen genom att trycka på huvudbrytaren.
- Ska tvätten torktumlas efteråt, ställ in det centrifugeringsvarvtal som anges i torktumlarens bruksanvisning.

Lär dig enheten

Tvättmaskin

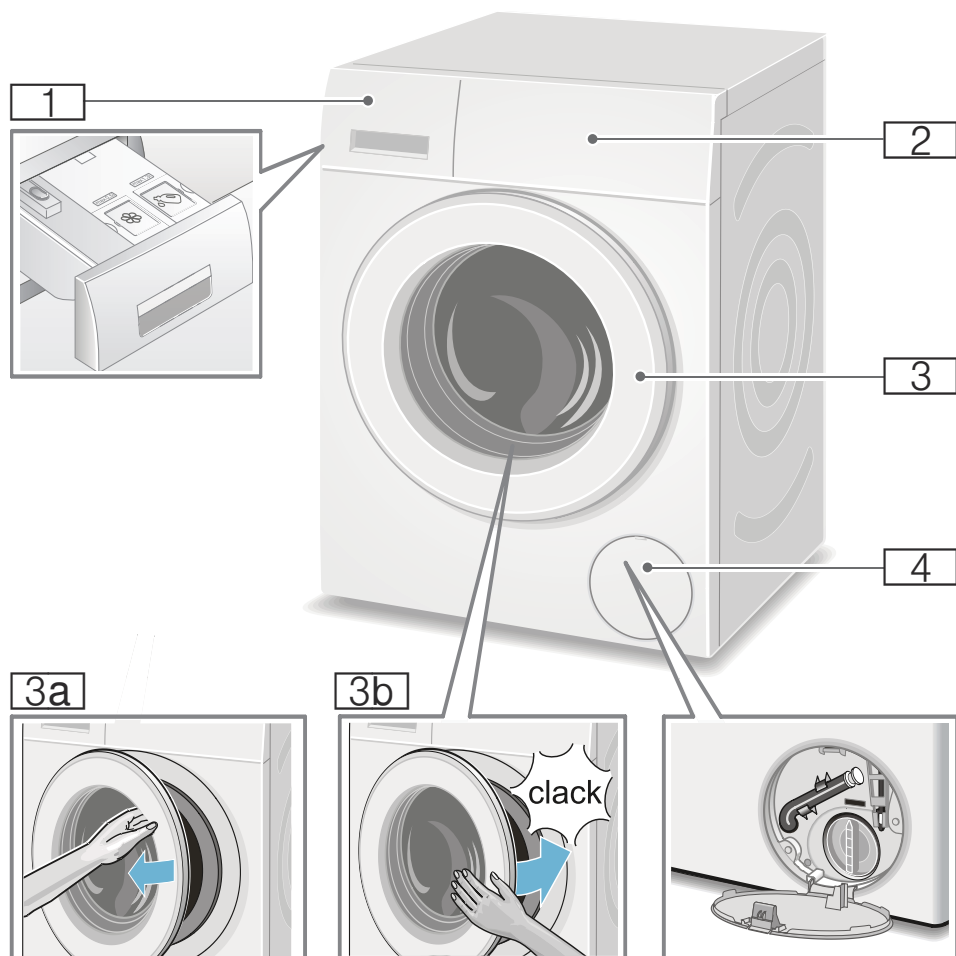

- 1 Tvättmedelsfack → Sidan 18
- 2 Kontroller
- 3 Lucka och handtag
- 3a Öppna luckan
- 3b Stäng luckan
- 4 Servicelucka



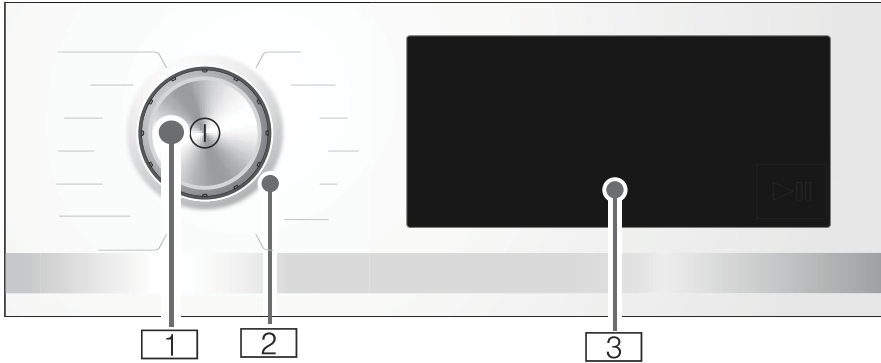





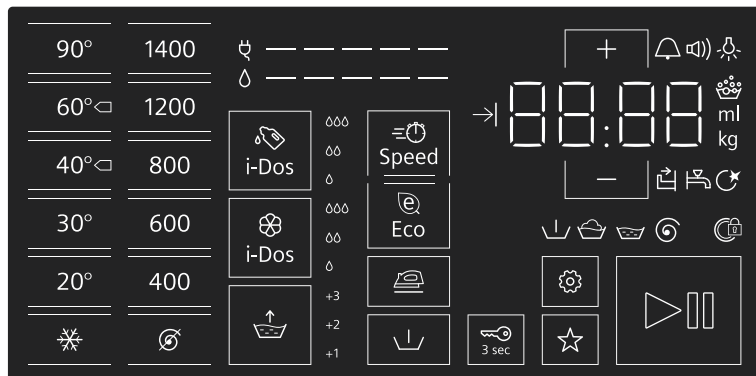









Kontroller















- 1 Huvudbrytare**
Slå av och på maskinen med ⓘ.
- 2 Programvred**
Programvredet går att vrida åt båda håll (vänster och höger).
- 3 Pekdisplay**
Här får du upp programinformation och inställningsalternativ, du väljer inställningar genom att trycka till på inramade eller understrukna delar.

Innehållet på pekskärmen



Displayer och kontroller	Display för inställningsvärden	Inställning
90°, 60°  , 40°  , 30°, 20°, *		Temperatur i °C; * = kulörtvätt
1400*, 1200, 800, 600, 400, 		Centrifugeringsvartal;  = ingen centrifugering
i-Dos 	0, 00, 000, av	Tvättmedelsdosering
i-Dos 	0, 00, 000, av	Sköljmedelsdosering
 Speed		SpeedPerfect
 Eco		EcoPerfect
	+1, +2, +3, av	Vatten och sköljning+; + extrasköljningar
		Skrynkelskydd
		Förtvätt
 3 sec		Barnspärr /kontrollspärr
		Minnesprogram
		Start/paus
	   	Maskininställningar: knapp- och indikerings signaler, användningssignal, ljusstyrka på pekskärmen, påminnelse om trumskötsel
+ , -	Ändra inställningsvärdena Anvisning: Tryck till och håll kvar på + , - , så bläddrar du igenom flervälsinställningarna automatiskt till slutvärdet. Trycker du till igen, så kan du ändra inställningarna.	
* max. centrifugeringsvartal beroende på maskin		

ytterligare display-visningar	Information om
 -----	Effektförbrukning
 -----	Vattenförbrukning
   	Programstatus: Förtvätt Tvätt Sköljning Centrifugering
	Luckan låser
	Tvättmedelsfacket är öppet
	Stäng vattenkranen/vattentrycket är för lågt
	För mycket skum
  	Programtid t.ex. 1:51; Färdig om-tid t.ex. → 8,5 h; rek. tvättmängd t.ex. 8,0 kg; Programstatus t.ex. klar; Basdosering t.ex. 36 ml



Tvättgods

Förbehandla tvätten

Obs!

Risk för maskin-/textilskador!

Främmande föremål (t.ex. mynt, gem, nålar, spik) kan skada tvättgodset eller tvättmaskinens komponenter.

Följ anvisningar nedan när du förbehandlar tvätten:

- Töm fickorna.

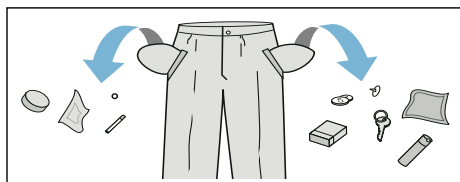







- Ta bort metallföremål (gem etc.).
- Tvätta ömtåligt (strumpor, bygel-BH etc.) i tvättnät/tvättpåse.
- Stäng blixtlås, knyt igen örngott och påslakan.
- Borsta sand ur fickor och slag.
- Ta bort gardinkrokar eller lägg gardinerna i tvättnät/tvättpåse.

Sortera tvätten

Sortera tvätten enligt tvättråden och tillverkarens uppgifter på tvättetiketterna:

- Tygsort/fibertyp
- Färgning
 - Anvisning:** Tvätt kan färgas eller inte bli riktigt ren. Så separera vit- och kulörtvätt.
 - Tvätta nya kulörta plagg separat första gången.
- Smuts
 - Tvätta tvätt som är lika smutsiga tillsammans.
 - Här är några exempel på smutsgrad → *Sidan 14.*
 - **lättsmutsigt:** ingen förtvätt, välj ev. inställningen ∞ **Speed**
 - **normal**
 - **jättesmutsigt:** lägg i mindre tvätt, välj program med förtvätt
 - **fläckigt:** ta bort/förbehandla fläckar när de är färska. Prova först med lite tvål och vatten. Gnugga inte utan klappa försiktigt. Kör sedan tvättgodset med lämpligt program. Besvärliga/intorkade fläckar går ibland inte bort förrän efter flera tvättar.
- Tvättrådssymbolerna
 - Anvisning:** Siffrorna i symbolerna anger maximal tvättemperatur.

-  avsedd för normaltvtätt; t.ex. Bomullsprogram
-  kräver skontvtätt; t.ex. Syntetprogram
-  kräver ömtålig skontvtätt; t.ex. Fin-/sidentvtättprogram
-  avsedd för handvtätt; t.ex.  Ylleprogram
-  Tvättgodset går inte maskintvätta.

Stärkning

Anvisning: Du får inte ha sköljmedel i tvätten.



1. Starta skåpet.
2. Välj program **Sköljning**.
3. Dosera stärkelsemedlet enligt tillverkarens anvisningar i vänsterfacket (rengör facket innan, om det behövs).
4. Tryck till på  på kontrolldelen.

Färgning/blekning

Färgning är bara tillåten för normalt hushållsbruk. Salt kan ge angrepp på rostfritt! Följ anvisningarna från tillverkaren av färgningsmedlet!

Använd **inte** maskinen för att bleka tvätt!

Blötläggning

1. Starta skåpet.
2. Välj programmet **Bomull 30°C**.
3. Dosera tvättmedlet med i-Dos eller enligt tillverkarens anvisningar i vänsterfacket.
4. Tryck till på  på kontrolldelen. Programmet går igång.
5. Tryck till på  efter ca 10 minuter, om du vill stoppa programmet.
6. Tryck till på  igen när tvätten legat i blöt så länge som du tänkt, så fortsätter du eller ändrar programmet.

Anvisningar

- Lägg i tvättgods av samma färg.
- Kräver inget extra tvättmedel, maskinen tvättar med blötläggningstvattnet.



Tvättmedel

Välja rätt tvättmedel

Skötselråden avgör vilket tvättmedel, vilken temperatur och hur du ska förbehandla tvätten →. Se även www.sartex.ch.

På www.cleanright.eu finns ytterligare information om tvätt-, skötsel-, och rengöringsmedel för privat bruk.

- **Tvättmedel med optiska vitmedel**
avsett för vittvätt av linne eller bomull
Program: Bomull /
kulörtvätt - max. 90°C
- **Kulörtvättmedel utan blekmedel och optiska vitmedel**
avsett för kulörtvätt av linne eller bomull
Program: Bomull /
kulörtvätt - max. 60°C
- **Kulör-/fintvättmedel utan optiska vitmedel**
avsett för kulörtvätt av strykfritt, syntet
Program: Syntet /
kulörtvätt - max. 60°C
- **Fintvättmedel**
avsett för ömtåliga fintextilier, siden eller viskos
Program: Fintvätt/Siden /
kulörtvätt - max. 40°C
- **Ylletvättmedel**
avsett för ylle
Program: Ylle /
kulörtvätt - max. 40°C

Spara energi och tvättmedel

Du kan sänka tvättmedels- och effektförbrukningen (sänka tvättemperaturen) vid lätt- och normalsmutsad tvätt.

Spara	Smuts/anvisning
Sänkt temperatur och tvättmedelsmängd enl. rek. dosering	<p>lätt</p> <p>Ingen synlig smuts eller fläckar. Kläder som luktar svett, t.ex.:</p> <ul style="list-style-type: none"> ■ tunna sommar-/sportkläder (som man bara haft på sig några få timmar) ■ T-tröjor, skjortor, blusar (som man haft på sig max 1 dag), ■ gästsängkläder och gästhanddukar (använda 1 dag)
 <p>Temperatur enl. skötselråd och tvättmedelsmängd enl. doseringsrekommendation/jättesmutsigt</p>	<p>normalsmutsigt</p> <p>Synlig smuts/eller några få lätta synliga fläckar, t.ex.:</p> <ul style="list-style-type: none"> ■ T-tröjor, skjortor, blusar (helt genomsvettiga, som man haft på sig flera gånger), ■ handdukar, sängkläder (använda max. 1 vecka)
	<p>jättesmutsigt</p> <p>Mycket tydlig smuts och/eller fläckar t.ex. diskhanddukar, babytvätt, arbetskläder</p>

Anvisning: Följ alltid tillverkarens anvisningar för dosering av tvättmedel, tillsatser och rengöringsmedel.

→ Sidan 18

P+

Programförinställningar

Du får upp och kan ändra programförinställningarna på pekskärmen när du valt program.

En översikt över alla programinställningar finns i bruks- och monteringsanvisningens bilaga.

Temperatur

Det går att ändra inställd temperatur före och under programkörningen beroende hur långt programmet kommit.

Maximalt inställbar temperatur beror på valt program.

Centrifugeringsvarvtal

Det går att ändra centrifugeringsvarvtalet (i v/min.; varv per minut) före och under programkörningen beroende hur långt programmet kommit.

Inställning ⓘ: ingen centrifugering, vattnet blir bara urpumpat. Tvättgodset ligger kvar vått i trumman, t.ex. för tvätt som inte går att centrifugera.

Maxvarvtalet beror på vilket program du valt och modellen.

Färdig om-tid



Du får upp programtiden efter programval, t.ex. **1:51** (i h:min (timmar:minuter)).

Före programstart kan du flytta färdigtiden i 30-minuterssteg till max. 24 h (h=timme).

Efter programstart får du upp vald tid t.ex. **8,5 h** och displayen räknar ned tills tvättprogrammet går igång. Då får du upp programtiden.

Anvisning: Maskinen anpassar programtiden automatiskt under programmets gång. Ändringar i programförinställningar resp. - inställningar, skumkontroll, balansering, tvättmängd och hur smutsig tvätten är kan också påverka programtiden.

Efter programstart kan du ändra följande medan vald tid räknar ned:

1. Tryck till på  på kontrolldelen.
2. Tryck till på **+** eller **-** och ändra tiden.
3. Tryck till på  igen.





Efter programstart när de förinställda timmarna räknar ned så kan du lägga i eller ta ur tvätt, om det behövs.
→ *Sidan 19*

i-Dos-Inställningar

Tvättmaskinen har ett smart doseringssystem för flytande tvättmedel och sköljmedel.



Tvätt- och sköljmedelsdoseringen är automatisk i de flesta av tvättprogrammen.

Fabriksinställd för:

-  i-Dos: 
Tvättmedel för lättsmutsad tvätt
-  i-Dos: 
Sköljmedel för normalmjuk tvätt

i-Dos för tvättmedel

Doserinställningar



-  Lätt:
för lättsmutsad tvätt
-  Medel:
för normalsmutsad tvätt
-  Kraftig:
jättesmutsig tvätt resp. fläckar
- av autodosering vald,
manuell dosering → *Sidan 23*

Det går att ändra inställningarna för automatisk tvättmedelsdosering innan du startar tvättprogrammet och under förtvätten (om du valt det). Tryck till på i-Dos  på kontrolldelen.

Anvisningar för att ange hur smutsig tvätten är hittar du på → *Sidan 14*.

i-Dos för sköljmedel

Doserinställningar

-  Lätt:
för lite, mjuk tvätt
-  Medel:
för normalmjuk tvätt
-  Kraftig:
för mycket mjuk tvätt
- av autodosering av

Det kan gå att ändra inställningarna för automatisk sköljmedelsdosering beroende på hur långt programmet kommit. Tryck till på i-Dos  på kontrolldelen.

Minnesprogram



Här kan du spara valt program med din favoritinställningar.

För att spara i minnet:

1. Starta skåpet.
2. Välj program.
3. Ändra inställningarna och/eller välj extra inställningar.
4. Tryck till på ☆ på kontrolldelen och håll kvar ca 3 sekunder.

Programmet är sparat om inställningarna blinkar snabbt.

Vill du använda ett sparat program, tryck till på ☆ när du slagit på maskinen.

Vill du ändra sparat program, tryck till på ☆ igen när du valt nya inställningar och håll kvar ca 3 sekunder.

Extra programinställningar

En översikt över alla extra inställningar i programmen finns i bruks- och monteringsanvisningens bilaga.

SpeedPerfect

 Speed

Snabbtvätt med jämförbart tvättresultat men högre effektförbrukning än valt program utan inställningen SpeedPerfect.

Anvisning: Fyll inte på med mera tvätt än maximalt angiven mängd.

EcoPerfect

 Eco

Effektoptimerat tvättprogram med sänkt temperatur men jämförbar tvätteffekt med valt program utan inställningen EcoPerfect.

Skrynkelskydd



Mindre skrynkling tack vare specialcentrifugering med efterföljande uppluckring och sänkt centrifugeringsvarvtal.

Anvisning: Högre restfuktighet i tvätten.

Vatten och sköljning+



Inställningar:

- +1 + 1 sköljning
- +2 + 2 sköljningar
- +3 + 3 sköljningar
- av Inställningen är av

Högre vattennivå och extra sköljning beroende på program, längre programtid för överkänslig hud och/eller områden med mycket mjukt vatten.

Förtvätt



För jättesmutsig tvätt.

Anvisningar

- Om du **väljer smart dosering** blir tvättmedlet automatiskt doserat till för- och huvudtvätt.
- Är tvätten jättesmutsig och du väljer ett program med förtvätt så räcker det oftast med **i-Dos-dosering medel**.
- Dela upp tvättmedlet på för- och huvudtvätt vid **manuell dosering**. Lägg förtvättmedlet inne i trumman och fyll på tvättmedel för huvudtvätt i vänsterfacket.



Så använder du maskinen

Förberedelser

Anvisning: Tvättmaskinen **ska vara rätt installerad** och **ansluten**. Se .

1. Sätt i kontakten.
2. Öppna vattenkranen.
3. Öppna luckan.
4. Kontrollera att trumman verkligen är tom. Töm den om så inte är fallet.

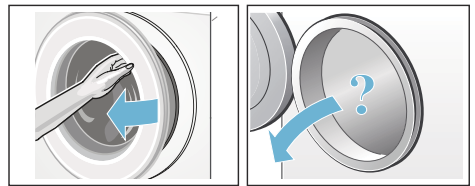

Slå på maskinen/välja program



Tryck på ①. Maskinen är på.

Sedan får du alltid upp det fabriksinställda programmet **Bomull**.

De aktuella inställningarna och programinformationen lyser med full ljusstyrka, indikeringen  blinkar.

De inställningar som går att välja lyser

Anvisningar

- Blinkar indikeringen  snabbt, så ska du köra programmet **Trumrengöring** eller ett annat, liknande program med min. 60°C tvättemperatur.
- Blinkar indikeringen  3 sec, så är barnspärren på. Du måste slå av den först för att ändra inställningar resp. starta programmet. → *Sidan 19*

sv Så använder du maskinen

Maskiner med **trumbelysning**:

Trumbelysningen är tänd när du slår på maskinen, öppnar och stänger luckan samt vid programstart. Belysningen slocknar automatiskt.

Du kan:

- använd programmet och lägg i tvätten. → *Sidan 18*
- eller välj ett annat program. En översikt över alla program finns i bruks- och monteringsanvisningens bilaga.
- eller ändra programinställningarna. → *Sidan 18*
- och/eller välj extra programinställningar. → *Sidan 18*

Ändra programinställningarna

Vill du ändra de aktuella inställningarna, tryck till på resp. kontrolldel. Den tillhörande indikeringen slår om till full ljusstyrka.

Ändra Färdig om-tid genom att trycka till på + eller -.

Anvisning: i-Dos-inställningarna ligger kvar till nästa ändring även när du slagit av tvättmaskinen.

Förinställningar på program
→ *Sidan 14*

Välja extra programinställningar

Du kan anpassa tvättprocessen ännu bättre till tvättgodset med ytterligare tillval.

Tryck till på resp. kontrolldel, den tillhörande indikeringen slår om till full ljusstyrka.

Ytterligare programinställningar
→ *Sidan 16*

Lägga tvätt i trumman

⚠ Varning Livsfara!

Tvättgods förbehandlat med rengöringsmedel som innehåller lösningsmedel som t.ex. fläckborttagare/tvättbensin innebär explosionsrisk om du lägger det i maskinen.

Skölj tvättgodset noggrant för hand innan du lägger den i maskinen.

Anvisningar

- Blanda stora och små textilier. Olika stora textilier blir bättre fördelade vid centrifugering. Enstaka textilier kan ge obalans.
- Överskrid inte angiven maxlast. Överfylld maskin försämrar tvättresultatet och skrynklar tvätten.

1. Sortera och skaka ur textilierna innan du lägger dem i tvätttrumman.
2. Se till så att du inte klämmer tvättgods mellan luckan och gummitätningen när du stänger luckan.

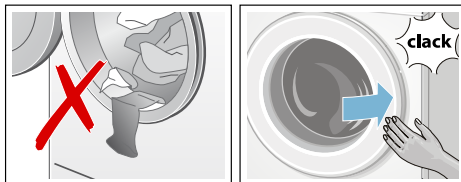

Dosera och fylla på tvätt- och sköljmedel

Maskinen doserar tvätt- och sköljmedel automatiskt i de flesta av tvättprogrammen, är fabriksinställt men går att ändra.

Förutom smart dosering kan du fylla på tvättillsatser manuellt i vänsterfacket (t.ex. avhårdare, blekmedel, fläcksalt), om det behövs.

Om smart dosering inte fungerar i programmet eller du valt bort funktionen (ställt smart dosering i läge av), så doserar du tvättmedel manuellt i vänsterfacket.

Starta programmet

Tryck till på  på kontrolldelen.

Programmet startar och indikeringen  lyser fast.

Luckan låser och resp. indikering  lyser.

Du får upp aktuell programinformation på displayen under programmet:

- Färdig om-tid resp. programtiden när tvättprogrammet börjat
- och indikeringarna för programkörning lyser.
→ *Sidan 10*

Information om följande programsteg och inställningar som fortfarande går att ändra under körningen lyser med halv ljusstyrka.

Anvisning: Skumkontroll

Lyser dessutom indikeringen , så har tvättmaskinen registrerat för mycket skum under tvättcykeln och automatiskt lagt till en extrasköljning för att bli av med skummet.

Ta mindre mängd tvättmedel nästa gång du tvättar med samma tvättmängd.

Vill du låsa programmet så att det inte går att ändra av misstag, så slår du på barnspärren.

Barnspärr /kontrollspärr

 3 sec

Du kan spärra tvättmaskinen, så att inställda funktioner på kontrolldelen inte går att ändra av misstag.

Vill du slå **på/av barnspärren**, tryck på  3 sec på kontrolldelen och håll kvar ca 3 sekunder. Indikeringen slår om till full ljusstyrka.

Vrider du på programvredet eller trycker till på kontrolldelen när barnspärren är på, så blinkar indikeringen  3 sec snabbt och maskinen ger signal. Programmet fortsätter utan ändring ända fram till programslutet.

Anvisningar

- Du måste slå av barnspärren för att få ut tvätten vid programslutet.
- Barnspärren går att slå på oavsett maskinstatus.
- Barnspärren är på även om du slår av tvättmaskinen.
- Slår du av maskinen under pågående program när barnspärren är på, så fortsätter programmet när du slår på igen.

Fylla på tvätt

Det går att fylla på eller ta ur tvätt efter programstart, om det behövs.

Tryck till på  på kontrolldelen.

Indikeringen blinkar. Maskinen pausar och kontrollerar om det går att lägga i mer tvätt.

Det går att lägga i mer om indikeringen  slocknar. Luckan låser upp och går att öppna.

Vill du fortsätta programmet, tryck till på  igen. Programmet fortsätter automatiskt.



sv Så använder du maskinen

Anvisningar

- Låt inte luckan stå öppen för länge när du lägger i – det kan rinna ut vatten från tvättgodset.
- Luckan förblir låst av säkerhetsskäl vid hög vattennivå, temperatur eller om trumman fortfarande roterar och det går då inte att lägga i mer tvätt. Följ anvisningarna på displayen.
- Mängdvisningen är av om du lägger i mer tvätt.



Ändra programmet

Startar du av misstag fel program, så ändrar du programmet såhär:



1. Tryck till på  på kontrolldelen.
2. Ställ in ett annat program.
3. Och tryck till på  igen. Det nya programmet börjar från början.

Avbryta programmet



Om det är ett program med hög temperatur:

1. Tryck till på  på kontrolldelen.
2. Låt tvätten svalna: välj **Sköljning**.
3. Och tryck till på  igen.

Om det är ett program med låg temperatur:

1. Tryck till på .
2. Tryck på **Centrifugering/ Urpumpning** eller **Urpumpning**.
3. Och tryck till på  igen.

Programslut

Klar lyser på displayen och indikeringarna  och  är av.

Anvisning: Blinkar indikeringen , så ska du köra programmet **Trumrengöring** eller annat, liknande program med min. 60°C durchzuführen.

Ta ur tvätten/slå av maskinen

1. Öppna luckan och ta ur tvätten
2. Stäng av apparaten.
3. Stäng vattenkranen.

Anvisning: Behövs inte på modeller med Aqua-Stop.

Anvisningar

- Glöm inte kvar tvätt i trumman. Risk för att den krymper i nästa tvättomgång eller missfärgar annan tvätt.
- Ta bort främmande föremål ur trumman och gummitätningen, om det behövs – risk för rostskador.
- Torka av gummitätningen.

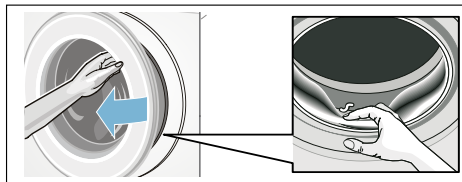

- Lämna lucka och tvättmedelsfack öppna så att eventuellt restvatten torkar ur.
- Vänta alltid till programmet gått klart eftersom luckan fortfarande kan vara låst. Slå på maskinen och vänta tills lucklåset öppnar.
- Slocknar pekskärmen när programmet är slut, så är energisparläget på. Slå på genom att trycka till på kontrolldelen.



i-DOS

Smart doseringssystem



Smart doseringssystem i tvättmedelsfacket

i-Dos Smart doseringssystem

Tvättmaskinen har ett smart doseringssystem för flytande tvättmedel och sköljmedel.

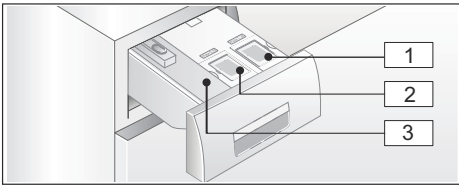
Systemet består av i-Dos behållarna  och  i tvättmedelsfacket.



- 1 Behållare  (1,3 l) för flytande tvättmedel
- 2 Behållare  (0,5 l) för sköljmedel
- 3 Vänsterfack för manuell dosering → *Sidan 23*

Beroende på det program och de inställningar du gjort, så doserar maskinen optimal mängd tvätt-/sköljmedel via i-Dos-behållarna.

Använda/fylla på doseringsbehållarna

Följ tillverkarens anvisningar när du väljer tvättmedel och andra textilvårdsmedel. Vi rekommenderar universaltvättmedel som är flytande samt kulörtvättmedel för kulörta, maskintvättbara bomulls- och syntettextilier.

Anvisningar

- Använd bara flytande produkter som tillverkaren rekommenderar för dosering i tvättmedelsfack.
- Blanda inte olika flytande tvättmedel. Om du byter flytande tvättmedel (typ, tillverkare, ...), töm då först doseringsbehållaren så att inga rester av det tidigare tvättmedlet finns kvar → *Sidan 26*
- Använd inga medel som innehåller lösningsmedel, gaser eller är frätande (t.ex. flytande blekningsmedel).
- Blanda inte tvättmedel med sköljmedel.
- Använd inga produkter som skiktar sig eller är väldigt trögflytande.
- Lämna inte locket till doseringsbehållaren öppet för länge så att medlet torkar fast.

Fylla på doseringsbehållarna:

Doseringsbehållarna i tvättmedelsfacket är märkta på resp. lock:

-  Universaltvättmedel
-  Sköljmedel

1. Dra ut tvättmedelsfacket.
2. Öppna påfyllningslocket.
3. Fyll på tvättmedel/sköljmedel. Fyll inte på över **max**-markeringen.

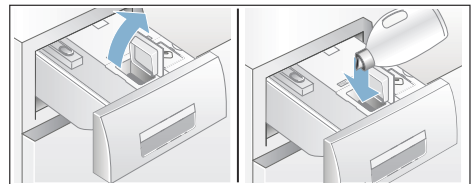

4. Stäng sköljmedelslocket.
5. Skjut tvättmedelsfacket långsamt ända in.

Indikeringen  är av när tvättmedelsfacket är helt inskjutet och maskinen är på.

Användning till vardags

Indikeringar:



- Indikeringen **lyser**, om du valt smart dosering för behållaren.
- Indikeringen för inställningen, t.ex. ∆∆, **blinkar** om du valt smart dosering men miniminivån i behållaren är underskriden.

Slå på/av smart dosering samt anpassa doseringen:

Smart dosering av tvätt- och sköljmedel är fabriksinställd i alla program som har autodosering.

En översikt över alla programinställningar finns i bruks- och monteringsanvisningens bilaga.

Tvättmedelsdoseringen är förinställd på ∆ (lättsmutsad tvätt) och sköljmedelsdoseringen på ∆∆ (normalmjuk tvätt) men går att ändra individuellt i programmen. → *Sidan 15*

Förutom smart dosering kan du fylla på tvätt tillsatser manuellt i vänsterfacket (t.ex. fläcksalt), om det behövs.
→ *Sidan 23*

Anvisning: Funktionsvalet (på/av) samt vald dosering av i-Dos och i-Dos ligger kvar till nästa ändring även när du slagit av tvättmaskinen.

Fyll på tvättmedel/sköljmedel:

Resp. indikering blinkar om du valt smart dosering men miniminivån är

underskriden. Innehållet räcker till ytterligare ca 3 tvättar.

Det går bra att fylla på samma tvätt- eller sköljmedel på närsomhelst. Vill du byta produkt/tillverkare, så rekommenderar vi att du rengör behållarna först. → *Sidan 26*

Anpassa basdoseringen, om det behövs.

Bas-/grundinställningar

Basdoseringarna motsvarar:

- **för tvättmedel** - enligt tillverkarens anvisningar för normalsmutsad tvätt och efter lokal vattenhårdhet.
- **för sköljmedel** - enligt tillverkarens anvisningar för medelmjukhet.

Följ anvisningarna på tvättmedelsförpackningen/sköljmedelsflaskan eller fråga tillverkaren direkt.

Du kan använda en testrema för att ta reda på vattnets hårdhetsgrad på plats eller fråga hos ditt lokala vattenverk.

Min vattenhårdhet:

Här är ett exempel på tvättmedelsdosering på en förpackningsetikett:

Hur smutsig tvätten är → Vattenhårdhet ↓	lätt	normal	smutsig	jättesmutsig
mjuk/medel	55 ml	75 ml	1,2 dl	1,6 dl
hårt/mycket hårt	75 ml	95 ml	1,5 dl	1,8 dl

Fabriksinställd basdoseringsmängd är regionsanpassad (t.ex. 75 ml tvättmedel och 36 ml sköljmedel).

Ställ in basdoseringen för tvättmedel som etiketten på tvättmedelsförpackningen anger. Ta hänsyn till vattenhårdheten.

Välj basdosering för sköljmedel efter hur mjuk du vill ha tvätten.

Ändrad basdosering påverkar samtliga 3 doseringar lika.

Anvisningar

- Minska basdoseringsmängden vid kraftigt koncentrerade tvättmedel.
- Skummar det ofta kraftigt vid tvätt, kontrollera inställda basdoseringar och doseringsval. Dessutom kan vissa flytande tvättmedel skumma för mycket. Om basdosering och doseringsval är rätt inställda, prova ett annat flytande tvättmedel.

Ändra basdoseringar:

1. Tryck på i-Dos på resp. kontrolldel (☞ eller ☞) och håll kvar ca 3 sekunder. Du får upp förinställd basdosering.
2. Ställ in den basdosering du vill ha genom att trycka till på + eller -. Inställningen är på utan kvittering.
3. Tryck till igen på resp. kontrolldel i-Dos om du vill återgå till ursprungsstatusen.

Anvisning: Inställningarna ligger kvar till nästa ändring även när du slagit av tvättmaskinen.

Manuell dosering

Om smart dosering inte fungerar i programmet eller du valt bort funktionen (ställt smart dosering i läge av), så doserar du tvättmedel i vänsterfacket.

Förutom smart dosering kan du fylla på tvätttillsatser som t.ex. avhårdare, blekmedel och fläcksalt här.

Varning

Ögon-/hudirritation!

Öppnar du tvättmedelsfacket under pågående tvätt kan det stänka tvätt-/sköljmedel.

Dra försiktigt ut facket.

Skölj ögon resp. hud noggrant om du kommit i kontakt med tvättmedel/-tillsatser.

Rådgör med läkare om någon råkat svälja tvättmedel/-tillsatser.

Obs!

Risk för sakskador!

Rengörings- och förbehandlingsmedel för tvätt (t.ex. fläckborttagning, tvättsspray, ...) kan skada tvättmaskinens ytor vid kontakt.

Så se till att sådana medel inte kommer i kontakt med tvättmaskinens ytor.

Torka bort spraystänk och andra rester/droppar med fuktig trasa, om det behövs.

Anvisningar

- Följ alltid tillverkarens anvisningar för dosering av tvätt- eller rengöringsmedel av olika slag.
- Doserar du tvättmedel manuellt ska du inte tillsätta ytterligare tvättmedel via den smarta doseringen (ställ smart dosering i läge av); det förhindrar överdosering och skumbildning
- Späd tjockflytande mjuk-/sköljmedel med vatten, så fastnar det inte.

Dosera och fylla på tvättmedel:

1. Dra ut tvättmedelsfacket.

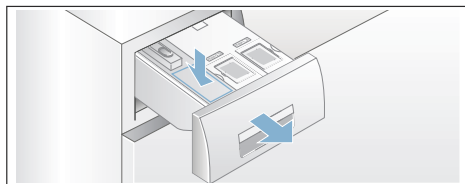

2. Dosera i vänsterfacket efter:
 - hur smutsig tvätten är,
 - vattenhårdhet (uppgift finns hos ditt lokala vattenverk),
 - tvättmängd,
 - tillverkarens anvisningar.
3. Stäng tvättmedelsfacket.



Maskininställningar

Du kan ändra följande inställningar på kontroller och displayer:

- volymen på knapp- och indikeringssignaler (t.ex. vid programslut),
- volymen på användningssignalen,
- ljusstyrkan på kontroller och displayer,
- slå på/av påminnelse om trumskötsel.

Du måste alltid slå om till inställningsläge för att ändra inställningarna.

Slå på inställningsläge

1. Slå på maskinen. Du får upp inställningarna för aktuellt program på displayen.
2. Tryck till på  på kontrolldelen. Inställningsläget är på och indikeringssignal  och förinställd volym lyser.

Nu kan du ändra inställningarna:

Ändra signalvolym

Tryck till på kontrolldelens $+$ eller $-$ tills du får upp den volyminställning du vill ha för **knapp- och indikeringssignalen**:

Inställningar:

- 0 av
- 1 tyst
- 2 medel
- 3 hög
- 4 jättehög



Avsluta inställningsläget eller:

Tryck till på  igen. Indikeringarna för **användningssignal** ) och förinställd volym lyser.

Ändra inställningen genom att trycka till på **+** eller **-** (se ovan).

Avsluta inställningsläget eller:

Ändra ljusstyrka på pekskärmen

Tryck till på  igen. Indikeringen för pekskärmens ljusstyrka  och förinställd ljusstyrka lyser.



Ändra inställningen genom att trycka till på **+** eller **-**:

Inställningar:

- 1 svagare
- 2 normal
- 3 kraftigare
- 4 jättekraftig

Avsluta inställningsläget eller:

Slå på/av påminnelse om trumrengöring

Tryck till på  igen. Indikeringen för påminnelse om trumrengöring  lyser.

Tryck till på **+** eller **-** för att slå på eller av påminnelsefunktionen.

Slå av inställningsläge

Avsluta och spara inställningarna:

- vänta ca 15 minuter eller
- tryck till en sista gång på  eller
- Stäng av apparaten. Inställningarna du valt fungerar nästa gång du slår på.

Givare

Mängdautomatik

Beroende på textiltyp och tvättmängd anpassar mängdautomatiken vattenförbrukningen optimalt till respektive program.

System för obalanskontroll

Det automatiska obalanskontrollsystemet registrerar obalans och fördelar tvätten i maskinen med flera korta centrifugeringar.

Om tvätten är felfördelad i trumman, så sänker maskinen centrifugeringsvarvtalet av säkerhetsskäl, den kan tom. avstå från att centrifugera.

Anvisning: Lägg stort och smått tvättgods i trumman. → *Sidan 31*

VoltMonitor

beroende på modell

Kolonet på Färdig om-tid-indikeringen:

- **blinkar** vid underspänning.
- **pulserar** vid underspänning under program.



Anvisning: Underspänning kan t.ex. ge längre programtid och/eller otillräcklig centrifugering.



Rengöring och skötsel

Varning

Livsfara!

Risk för stötar vid kontakt med spänningssatta detaljer. Slå av maskinen och dra ur kontakten.

Varning

Förgiftningsrisk!!

Rengöringsmedel som innehåller lösningsmedel som t.ex. tvättbensin kan generera giftångor.

Använd aldrig rengöringsmedel som innehåller lösningsmedel.

Obs!

Risk för saksador!

Rengöringsmedel som innehåller lösningsmedel som t.ex. tvättbensin kan skada maskinens ytor och komponenter.

Använd aldrig rengöringsmedel som innehåller lösningsmedel.

Så här förebygger du påväxt och dålig lukt:

Anvisningar

- Se till så att du har bra ventilation där tvättmaskinen står.
- Lämna luckan och tvättmedelsfacket lite på glänt när du inte använder tvättmaskinen.
- Tvätta då och då med **Bomull på 60°C** med pulvertvättmedel.

Hölje/kontroller

- Torka av hölje och kontroller med mjuk, fuktig trasa.
- Ta genast bort tvättmedelsrester.
- Du får aldrig spola av enheten.

Tvätttrumman

Använd klorfritt putsmedel, inte stålull.

Om tvättmaskinen luktar illa resp. du vill rengöra trumman, kör programmet **Trumrengöring 90°C** utan tvätt. Använd pulvertvättmedel.

Avkalkning

Om du doserar tvättmedlet rätt krävs ingen avkalkning. Om det ändå blir nödvändigt, följ anvisningarna från tillverkaren av avkalkningsmedlet. Du kan beställa lämpliga avkalkningsmedel på vår webbsida eller från kundtjänst.

→ *Sidan 33*

i-Dos-Tvättmedelsfack och hölje

1. Töm doseringsbehållaren:

Doseringsbehållaren har öppningar med urtagbar plugg framtill som underlättar tömning. När du behöver tömma doseringsbehållaren måste du först lossa fronten på tvättmedelsfacket som bilderna visar:

- a) Dra ut tvättmedelsfacket.

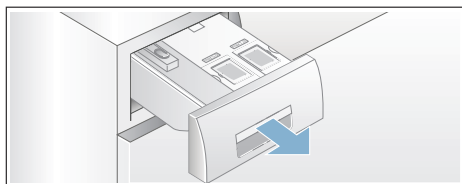

- b) Dra låsbygeln (A) på insidan av fronten (nedtill i mitten) en aning mot dig och dra samtidigt av den nu lossade fronten (B) uppåt.

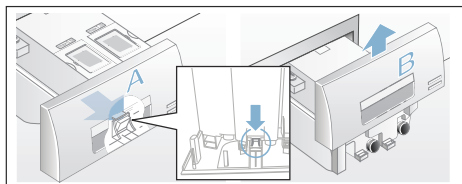

- c) Töm doseringsbehållaren genom att försiktigt dra ur respektive plugg och låt innehållet rinna ut i lämplig behållare.

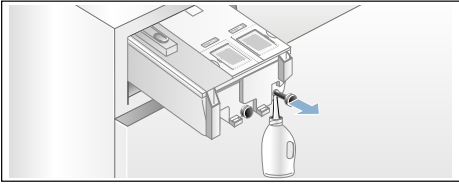

- d) Tryck i pluggarna ända in igen.

2. Rengöra doseringsbehållaren/ tvättmedelsfacket:

Det går att ta ur tvättmedelsfacket helt så att du kan rengöra den tomma doseringsbehållaren.

- a) Töm doseringsbehållaren innan du tar ut den.

Anvisning: Sätt inte tillbaka fronten förrän efter rengöringen.

- b) Dra ut tvättmedelsfacket.
c) Tryck ned låsbygeln och dra ut facket helt och hållet.

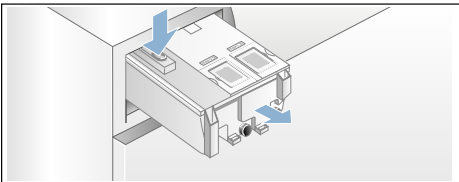

- d) Lossa försiktigt locket till tvättmedelsfacket.

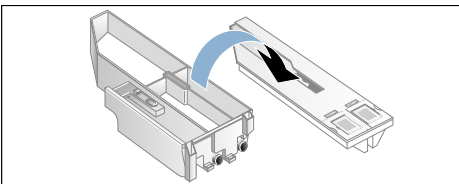

Obs!

Du kan skada tvättmedelsfacket! Tvättmedelsfacket innehåller elkomponenter. De kan bli skadade vid kontakt med vatten.

- Maskindiska inte locket och doppa det heller inte i vatten.

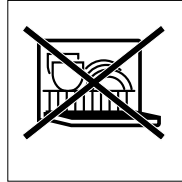

- Skydda kontakten baktill i facket mot fukt, tvättmedel och sköljmedelsrester, rengör utsidan med mjuk, fuktig trasa, om det behövs. Torka av innan du skjuter in det.

- e) Rengör fack och lock med mjuk, fuktig trasa eller med handduch. Rengör även fackets insida med en mjuk, fuktig trasa.

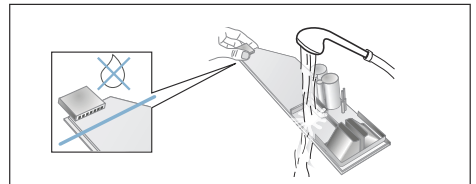

- f) Torka fack och lock torra och sätt ihop dem igen.
g) Sätt tillbaka fronten uppifrån och skjut den nedåt tills den snäpper fast ordentligt.
h) Rengör tvättmedelsfackets hölje invändigt.
i) Skjut in tvättmedelsfacket helt.

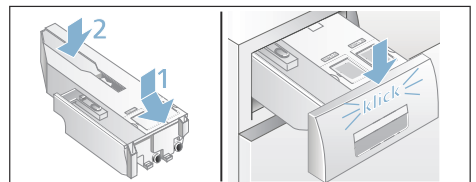

Avloppspumpen igensatt, nödtömning

Varning **Risk för skällning!!**

Tvättlösningen är het vid tvätt på hög temperatur. Skällningsrisk vid kontakt med het tvättlösning. Låt tvättlösningen svalna.

1. Stäng vattenkranen så att det inte rinner in mer vatten som du måste tömma via avloppspumpen.
2. Stäng av apparaten. Dra ur kontakten.
3. Öppna serviceluckan och ta bort den.

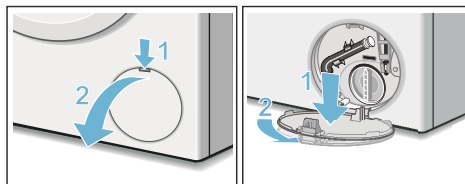

4. Lossa tömningsslangen från hållaren. Dra ut proppen och låt tvättlösningen rinna ut i lämplig behållare. Tryck i proppen och sätt tillbaka tömningsslangen i hållaren.

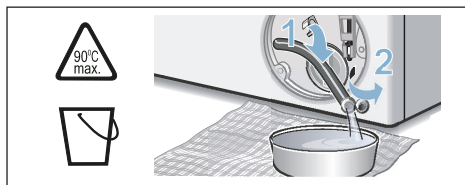

5. Skruva försiktigt på pumplocket, det kan rinna ut restvatten. Rengör pumpen invändigt, gången runt pumplocket och själva pumphuset. Avloppspumpens impeller måste kunna rotera.

Sätt tillbaka pumplocket och skruva fast det. Handtaget ska stå lodrätt.

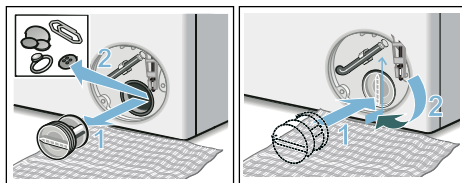

6. Sätt i serviceluckan, snäpp fast och stäng.

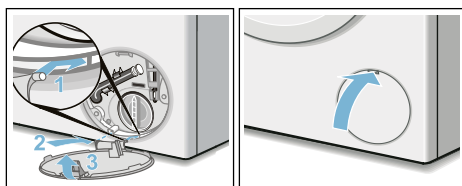

Anvisning: Förhindra att outnyttjat tvättmedel rinner ut i avloppet nästa tvättomgång: håll 1 l vatten i vänsterfacket och starta programmet **Urpumpning**.

Avloppsslangen är igensatt vid anslutningen på avloppsröret

1. Slå av maskinen. Dra ur kontakten.
2. Lossa slangklämman. Dra försiktigt av avloppsslangen, det kan rinna ut restvatten.
3. Rengör avloppsslangen och pipen på avloppsröret.

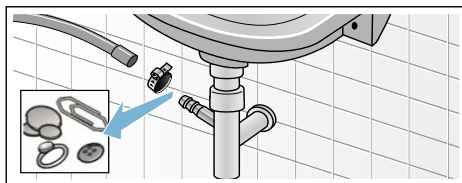

4. Sätt tillbaka avloppsslangen och säkra anslutningen med slangklämman.

Filtret i vattenanslutningen är igensatt

1. Reducera vattentrycket i tilllopps-slangen:
 - a) Stäng vattenkranen.
 - b) Ställ in vilket program du vill (förutom Sköljning/Centrifugering/Ur-pumpning/Ur-pumpning).
 - c) Starta och kör programmet ca 40 sekunder.
 - d) Stäng av apparaten.
 - e) Dra ur kontakten.
2. Rengör filtren:
 - a) Lossa slangen från vattenkranen. Använd en liten borste för att rengöra filtret.

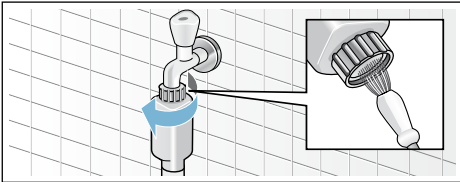

- b) Rengör silen på baksidan av maskinerna på modellerna standard och Aqua-Secure: Lossa slangen på maskinens baksida, dra ut filtret med hjälp av en tång och rengör det.

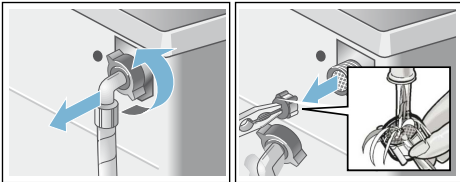

- c) Anslut slangen och kontrollera att allt är tätt.

Felsökning

Nödutplåsning

t.ex. vid strömavbrott

Programmet fortsätter när strömmen är tillbaka.

Om du ändå vill ta ut tvätten, så går luckan att öppna enligt beskrivningen nedan:

Varning **Risk för skållning!!**

När du tvättar på hög temperatur finns risk för skållning om du kommer i kontakt med het tvättlösning och tvätt. Låt dem eventuellt först svalna.

Varning **Risk för personskador!**

Sticker du in händerna i trumman när den roterar kan du skada dem. Stick aldrig in handen i en trumma som roterar.

Vänta tills trumman slutat rotera.

Obs! **Vattenskador**







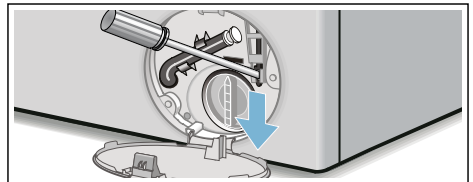







Vatten som rinner ut kan leda till vattenskador.

Öppna inte luckan om du ser vatten innanför glaset.

1. Slå av maskinen. Dra ur kontakten.
2. Töm ur maskinen. → *Sidan 28*
3. Använd ett verktyg för att dra nödöppnaren nedåt och släpp den sedan.
Sedan går det att öppna luckan.



Information på displayen

Indikering	Orsak/Åtgärd
 av	Luckan låser upp vid programslut eller paus om det går att lägga i tvätt.
 lyser	<ul style="list-style-type: none"> ■ Under programmet. Luckan låser. ■ vid paus: för hög temperatur. Vänta tills temperaturen sjunker. ■ vid paus: för högt centrifugeringsvarvtal. Vänta tills trumman stannat. ■ vid paus: för hög vattennivå. Det går inte att lägga i mer tvätt. Vill du fortsätta programmet, tryck till på .
 blinkar	<ul style="list-style-type: none"> ■ långsamt: luckan går f.n. inte låsa eller låsa upp. Vänta. ■ snabbt: stäng luckan, det kan rinna ut vatten från tvättgodset.
 av	vid programslut och öppen lucka
 lyser	efter programstart
 blinkar	före programstart, vid paus
i-Dos-inställningen t.ex.  blinkar	Maskinen indikerar miniminivå i resp. behållare. Fyll på. → <i>Sidan 22</i>
 lyser	Tvättmedelsfacket är utdraget.
 lyser	Vattentrycket är för lågt, kan ge längre programtid.
 blinkar	Ingen vattenanslutning: <ul style="list-style-type: none"> ■ Öppna vattenkranen helt, ■ Veckad/klämd vattenslang, ■ Rengör filtret, om det behövs. → <i>Sidan 29</i>
 3 sec lyser	Barnspärren är på; slå av den. → <i>Sidan 19</i>
 3 sec blinkar	Barnspärren är på, någon har vridit programvredet eller tryckt till på kontrolldelen.
 blinkar	Kör program Trumrengöring 90°C eller ett 60°C-program för rengöring och skötsel av trumma och svep. Anvisningar <ul style="list-style-type: none"> ■ Kör programmet utan tvätt i maskinen. ■ Använd pulvertvättmedel eller tvättmedel med blekmedel. Ta bara hälften av den tvättmedelsdosering tillverkaren rekommenderar, så att det inte skummar över. Använd inte ylle- eller fintvättmedel. ■ Slå på/av infosignalen
 lyser	För mycket skum, maskinen kör extrasköljning. Ta mindre mängd tvättmedel nästa gång du tvättar med samma tvättmängd.
E:10 växelvis med -00, -10 eller -20	Fel på i-Dos-systemet. i-Dos-funktionen slår av automatiskt. Du kan använda maskinen med manuell dosering. Reparera i-Dos-systemet, ring service.
E:60 växelvis med -2b och End	vid programslut. Inget maskinfel – obalanskontrollen har avbrutit centrifugeringen på grund av ojämnt fördelat tvättgod. Blanda små och stora textilier inne i trumman. Centrifugera ev. tvätten igen.

Indikering	Orsak/Åtgärd
E:35 växelvis med - 10	Vatten i bottenråget, maskinen läcker. Stäng vattenkranen. Ring service! → <i>Sidan 33</i>
E:36 växelvis med - 10	<ul style="list-style-type: none"> ■ Avloppspumpen är igensatt. Rengör avloppspumpen. → <i>Sidan 28</i> ■ Avloppsslangen/avloppsröret är igentäppt. Rengör avloppsslangen vid vattenläsanslutningen. → <i>Sidan 28</i>
Andra indikeringar	Slå av maskinen, vänta 5 sekunder och slå på igen. Får du upp indikeringen igen, ring service. → <i>Sidan 33</i>

Felsökning

Fel	Orsak/Åtgärd
Vatten läcker ut.	<ul style="list-style-type: none"> ■ Kontrollera att avloppsslangen sitter fast ordentligt/byt, om det behövs. ■ Dra åt vattenslangens skruvkoppling.
Inget vattentillopp. Tvättmedlet spolar inte ned.	<ul style="list-style-type: none"> ■ Gick programmet inte igång? ■ Glömt att vrida på vattenkranen? ■ Är filtret i vattenanslutningen igensatt? Rengör filtret. → <i>Sidan 29</i> ■ Är vattenslangen veckad eller klämd?
Doseringsbehållaren är tom och nivåindikeringen blinkar inte.	<ul style="list-style-type: none"> ■ Är facketts lock/kontakt smutsiga? Rengör tvättmedelsfacket. → <i>Sidan 26</i> ■ Har du inte skjutit in tvättmedelsfacket på rätt sätt? → <i>Sidan 22</i>
Har du hållt i fel tvätt/sköljmedel i doseringsbehållaren?	<p>Doseringsbehållare:</p> <ol style="list-style-type: none"> 4. Töm och rengör. → <i>Sidan 26</i> 5. Håll i nytt medel.
Trögflytande tvätt/sköljmedel i doseringsbehållarna.	Rengör doseringsbehållaren och håll på nytt medel.
Luckan går inte att öppna.	<ul style="list-style-type: none"> ■ Aktiverad säkerhetsfunktion. Programavbrott? → <i>Sidan 20</i> ■ Går det bara att nödöppna luckan? → <i>Sidan 29</i>
Programmet går inte igång.	<ul style="list-style-type: none"> ■ Har du startat programmet eller valt Färdig om-tid? ■ Har du stängt luckan? ■ Är barnspärren på? Slå av. → <i>Sidan 19</i> ■  lyser. Du har inte skjutit in tvättmedelsfacket ordentligt. Skjut in facket ordentligt.
Kort ryck/trumrotation vid programstart.	Det är inget fel - trumman kan rycka till när tvättprogrammet går igång och maskinen gör ett internt motortest.
Tvättvattnet blir inte urpumpat.	<ul style="list-style-type: none"> ■ Rengör avloppspumpen. → <i>Sidan 28</i> ■ Rengör avloppsröret och/eller avloppsslangen.
Det syns inget vatten i trumman.	Inget fel - vattnet befinner sig så långt ned att du inte ser det.

Fel	Orsak/Åtgärd
Tvätten blir inte ordentligt centrifugerad. Tvätten är blöt/för fuktig.	<ul style="list-style-type: none"> ■ Det är inget fel – obalanskontrollen har avbrutit centrifugeringen på grund av ojämnt fördelat tvättgods. Blanda små och stora textilier inne i trumman. ■ Valt Skrynkelskydd? → <i>Sidan 16</i> ■ Har du ställt in för lågt centrifugeringsvarvtal?
Maskinen börjar centrifugera flera gånger.	Inget fel – obalanskontrollen hanterar obalansen i maskinen.
Programmet tar längre tid än vanligt.	<ul style="list-style-type: none"> ■ Det är inget fel – obalanskontrollen fördelar tvätten flera gånger för att hantera obalansen i maskinen. ■ Det är inget fel – skumkontrollen är igång – maskinen kör en extrasköljning.
Maskinen ändrar programtiden under tvättcykeln.	Det är inget fel – programkörningen blir optimerad till pågående tvätt. Det kan ändra programtiden på displayen.
Det finns restvatten i vänsterfacket för sköljmedel.	■ Inget fel – påverkar inte sköljmedlets verkan negativt.
Lukt i tvättmaskinen.	Kör program Trumrengöring eller Bomull 90°C utan tvätt. Använd pulvertvättmedel eller tvättmedel med blekmedel. Anvisning: Ta bara hälften av den tvättmedelsdosering tillverkaren rekommenderar, så att det inte skummar över. Använd inte ylle- eller fintvättmedel.
Indikeringen  lyser på pekskärmen. Det kan eventuellt tränga ut skum ur tvättmedelsfacket.	Har du hållt i för mycket tvättmedel? Blanda 1 msk sköljmedel i ½ liter vatten och håll blandningen i vänsterfacket (inte om du tvättar friluftss-, sport- och dunkläder!). Ta mindre mängd tvättmedel nästa gång.
Upprepad, kraftig skumbildning.	<ul style="list-style-type: none"> ■ Kontrollera basdosering och doseringsval. ■ Använd ev. annat flytande tvättmedel.
Tvätt-/sköljmedel droppar från tätningen och samlas på luckglas eller i tätningsveck.	För mycket tvätt-/sköljmedel i doseringsbehållarna. Fyll inte på över max -markeringen i doseringsbehållarna.
Maskinen för mycket oväsen, vibrerar och "vandar" vid centrifugering.	<ul style="list-style-type: none"> ■ Står maskinen vågrätt? Justera tvättmaskinen så att den står vågrätt. → <i>Sidan 38</i> ■ Står maskinens fötter stadigt? Om inte, se till så att fötterna står stadigt. → <i>Sidan 38</i> ■ Är transportsäkringarna borttagna? Ta bort transportsäkringarna om så inte är fallet. → <i>Sidan 35</i>
Pekskärmen fungerar inte vid användning.	<ul style="list-style-type: none"> ■ Strömavbrott? ■ Har säkringen gått? Slå på/byt säkringen. ■ Ring service om du får felet ofta.
Det finns tvättmedelsrester på tvätten.	<ul style="list-style-type: none"> ■ Vissa fosfatfria tvättmedel innehåller olösliga rester. ■ Ställ in Sköljning eller borsta av tvätten när den torkat.

Fel	Orsak/Åtgärd
▶ blinkar vid paus och lyser.	<ul style="list-style-type: none"> ■ För hög vattennivå. Det går inte att lägga i mer tvätt. Stäng luckan direkt, om det behövs. ■ Fortsätt programmet genom att trycka till på ▶ .
▶ blinkar vid paus och är av.	<p>Luckan är upplåst. Det går bra att lägga i mer tvätt.</p>
<p>Om du inte kan åtgärda felet själv (genom att slå av och på) eller maskinen behöver reparation:</p> <ul style="list-style-type: none"> ■ Slå av maskinen och dra ur kontakten. ■ Vrid av vattenkranen och ring service. 	



Service

Kan du inte åtgärda felet själv, kontakta service. → Omslag

Vi hjälper dig att lösa problemet och undviker onödiga besök av servicetekniker.

Ange maskinens produktnummer (E-nr) och tillverkningsnummer (FD-nr) när du kontaktar service.

E-Nr. _____	FD _____
-------------	----------

E-nr Produktnummer
FD Tillverkningsnummer

Uppgifterna hittar du här på modellerna*:

Inuti luckan*/om du öppnar serviceluckan* och på maskinens baksida.

Lita på tillverkarens kompetens.

Kontakta oss. Då kan du vara säker på att det är en utbildad servicetekniker som gör reparationen med originalreservdelar.



Tekniska data

Mått:

850 x 600 x 590 mm
(höjd x bredd x djup)

Vikt:

70 - 85 kg (beroende på modell)

Elanslutning:

Spänning 220-240 V, 50 Hz (60 Hz beroende på modell)

Märkström 10 A

Märkeffekt 1900 - 2300 W

Vattentryck:

100 - 1000 kPa (1 - 10 bar)

Effektförbrukning i avstängt läge:

0,1 W

Effektförbrukning i läge PÅ:

0,43 W



Uppställning och anslutning

Medföljande tillbehör

Anvisning: Kontrollera så att maskinen inte har transportskador. Använd aldrig en trasig maskin. Kontakta återförsäljaren eller service om du har anmärkningar.

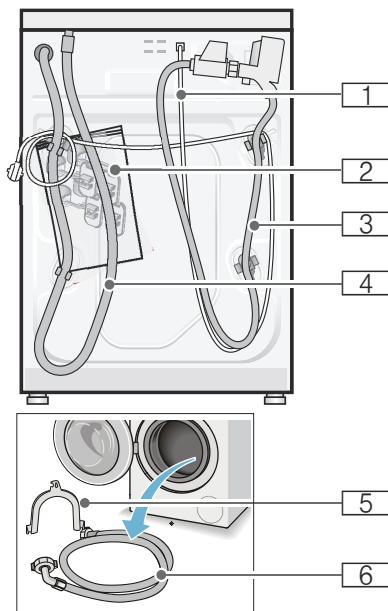

- 1 Sladd
- 2 Påse:
 - Bruks- och installationsanvisning
 - Förteckning över serviceställen*
 - Garanti*
 - Ta först bort transportsäkringarna och sedan täcklocken över öppningarna.
 - Skruvnyckel*
- 3 Vattenslang till modell Aquastop
- 4 Avloppsslang
- 5 Böj för fixering av avloppsslangen*

- 6 Vattenslang till modellerna standard/ Aqua-Secure
 - * beroende på modell

Vattenlåsanslutning av avloppsslangen kräver **dessutom** en slangklämma \varnothing 24 - 40 mm (finns i butik).

Bra verktyg att ha till hands

- Vattenpass för justering
- Skruvnyckel
 - NV 13: för att ta bort transportsäkringarna och
 - NV 17: för att justera maskinens fötter så att den står vågrätt

Säkerhetsanvisningar



Varning

Risk för personsador!!

- Tvättmaskinen är tung. Var försiktig vid lyft/transport av tvättmaskinen.
- Lyft du tvättmaskinen i utstående delar (t.ex. luckan), så kan de gå av och ge personsador. Lyft inte tvättmaskinen i utstående delar.
- Drar du slang och sladd olämpligt, så finns snubbelrisk och risk för personsador. Dra slangar och sladdar så att du undviker snubbelrisk.

Obs! Maskinsador

Frusna slangar kan spricka. Ställ inte tvättmaskinen i utrymmen med frostrisk och/eller utomhus.

Obs! Vattensador

Vattentrycket i vatten- och avloppsslangarna är högt. Undvik läckor och vattensador genom att följa anvisningarna i kapitlet.

Anvisningar

- Följ även gällande föreskrifter från vattenverk och elleverantör utöver anvisningarna här.
- Låt en fackman göra installationen om du är tveksam!

Uppställningsplatsen

Anvisning: Det är viktigt att maskinen sitter fast ordentligt så att den inte börjar vandra!

- Uppställningsytan ska vara stabil och jämn.
- Mjuka golv/beläggningar fungerar inte.

Uppställning på sockel eller trägolv

Obs!

Maskinskador

Tvättmaskinen kan börja vandra och falla av sockeln vid centrifugering. Säkra maskinfötterna med fästjärn. Best.nr WMZ 2200, WX 9756, Z 7080X0

Anvisning: Om tvättmaskinen står på trägolv:

- ställ den helst i ett hörn,
- ställ på vattenbeständig träskiva (min. 30 mm tjock) som är fastskruvad i golvet.

Uppställning på stativ med utdragslåda

Stativ best.nr: WMZ 20490, WZ 20490, WZ 20510, WZ 20520

Inbyggnad i köksinredning

Varning Livsfara!!

Risk för stötar vid kontakt med spänningssatta detaljer. Ta inte av maskinens toppplåt.

Anvisningar

- Kräver 60 cm nischbredd.
- Du får bara ställa upp tvättmaskinen under hel bänkskiva som sitter fast i stommarna runtom.

Ta bort transportsäkringarna

Obs!

Maskinskador

- Maskinen är säkrad med transportsäkringar vid transport. Tar du inte bort transportsäkringarna, så kan du t.ex. skada trumman vid användning. Du måste ta bort alla 4 transportsäkringarna före första användning. Spara transportsäkringarna.
- Undvik transportskador, montera alltid transportsäkringarna före transport.

Anvisning: Spara skruvar och hylsor.

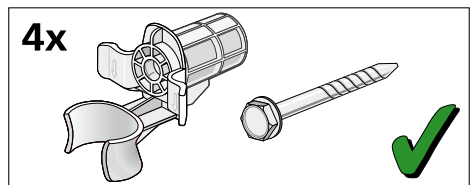

1. Ta bort slangarna ur hållarna.

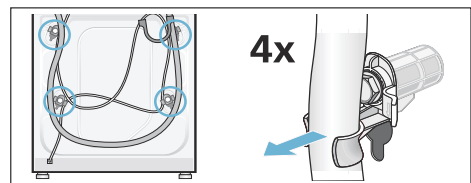

sv Uppställning och anslutning

2. Lossa och ta bort samtliga 4 transportsäkringar. Ta bort hylsorna. Lossa sladden från hållarna.

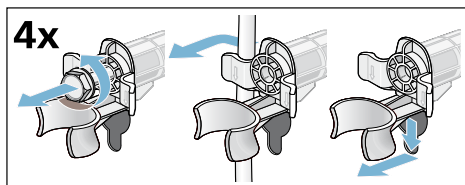

3. Sätt i täcklocken. Snäpp fast täcklocken ordentligt.

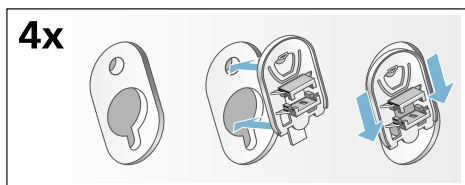

Slang- och sladdlängder

- Anslutning på tvättmaskinens vänstra sida

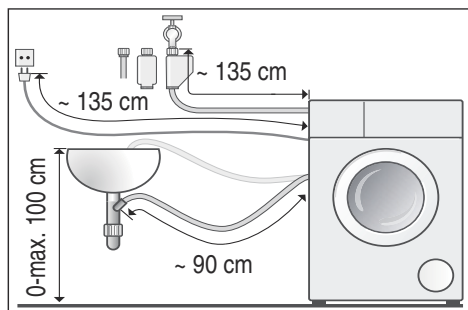

- Anslutning på tvättmaskinens högra sida

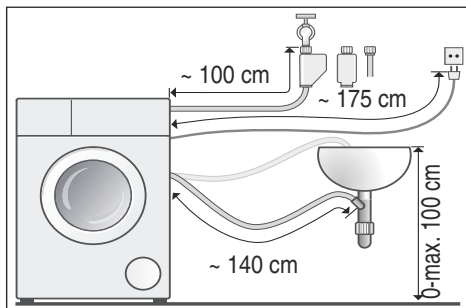

Tips: Finns hos återförsäljare/service:

- förlängning till Aqua-Stop- resp. kallvattenslang (ca 2,50 m); best.nr WMZ2380, WZ10130, CZ11350, Z7070X0
- längre vattenslang (ca 2,20 m) för standardmodell.

Vattenanslutning



Varning

Livsfara!!

Risk för stötar vid kontakt med spänningssatta detaljer. Doppa inte Aquastop-säkerhetsventilen i vatten (innehåller elektrisk ventil).

Tänk på följande vid anslutning

Anvisningar

- Du får bara kallvattenansluta tvättmaskinen.
- Anslut inte maskinen till blandare på trycklös varmvattenberedare.
- Använd aldrig en gammal vattenslang, använd bara den medföljande vattenslangen eller vattenslang köpt hos auktoriserad fackhandel.
- Vik inte vattenslangen, kläm den inte eller ändra den genom att t.ex. kapa den (då kan man nämligen inte längre vara säker på att den håller).

- Dra bara åt skruvkopplingarna för hand. Drar du åt skruvkopplingarna för hårt med verktyg (tång), kan du skada gängorna.

Optimalt vattentryck i ledningsnätet:

min. 100 kPa (1 bar)

max. 1000 kPa (10 bar)

Öppen kran måste ge minimiflöde om 8 l/min.

Högre vattentryck kräver strypventil uppströms.

Anslutning

Anslut vattenslangen till vattenkran ($\frac{3}{4}$ " = 26,4 mm) och maskin (gäller inte modeller med Aquastop, fast installation):

- Modell: **standard**

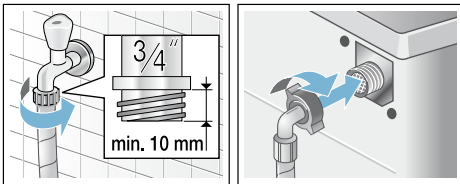

- Modell: **Aqua-Secure**

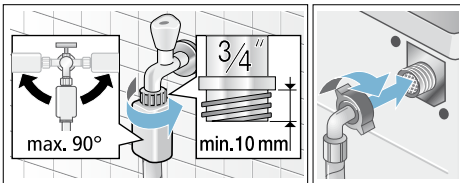

- Modell: **Aquastop**

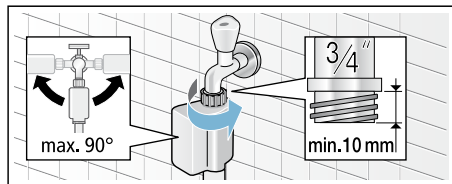

Anvisning: Öppna vattenkranen försiktigt och kontrollera att anslutningsställena är täta. Skruvkopplingen står under vattentryck.

Avlopp

⚠ Varning

Risk för skållning!!

Det finns risk för skållning vid kontakt med het tvättlösning t.ex. vid tömning i tvättställ när du tvättar på hög temperatur.

Stick inte ned händerna i den heta tvättlösningen.

Obs! Vattenskador

Om avloppsslangen åker ur tvättstället eller glider av anslutningen vid tömning på grund av vattentrycket, så kan vattnet som rinner ut ge vattenskador. Sätt fast avloppsslangen ordentligt så att den inte lossnar.

Obs! Risk för sakskador!

Om änden på avloppsslangen hamnar i urpumpat vatten finns risk att baksuget leder tillbaka vattnet in i tvättmaskinen och skadar maskinen/textilierna!

Tänk på följande:

- glöm inte att ta bort proppen ur handfatet.
- slangändan inte får sticka ned i urpumpat vatten.
- se till så att vattnet rinner undan tillräckligt fort.

Anvisning: Vik inte vattenavloppsslangen eller dra i den för att göra den längre.

Anslutning

■ Avlopp i tvättställ

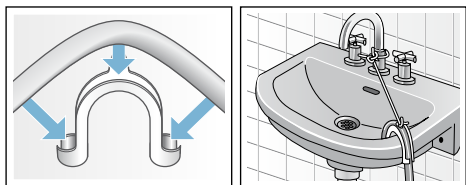

■ Vattenlåsanslutning

Fäst anslutningen med slangklämma, Ø 24-40 mm (finns att köpa i fackhandeln).

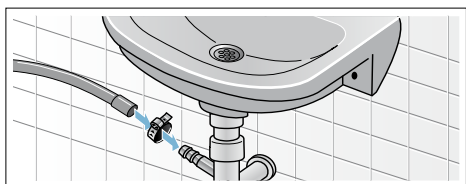

■ Avlopp via plaströr med gummimuff eller golvbrunn

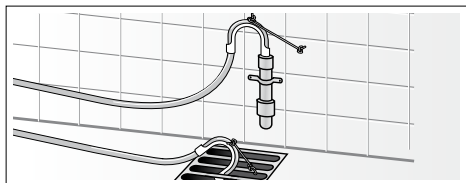

Nivellering

Rikta maskinen med vattenpass.

Står maskinen inte vågrätt kan det ge hög ljudnivå, vibrationer samt få den att börja "vandra".

1. Lossa låsmuttern medurs skruvnyckel.
2. Kontrollera att maskinen är i våg med vattenpass och justera, om det behövs. Justera höjden genom att skruva på maskinfötterna. Alla 4 maskinfötterna ska stå stadigt på underlaget.
3. Dra åt låsmuttern mot höljet. Håll fast foten och justera inte höjden. Låsmuttrarna på alla 4 maskinfötterna ska vara fastskruvade mot höljet!

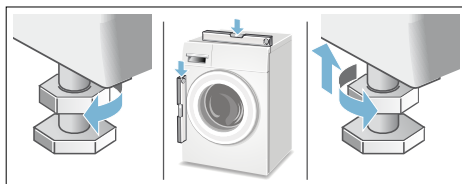

Elanslutning

Varning **Livsfara!!**

Risk för stötar vid kontakt med spänningssatta detaljer.

- Ta aldrig i kontakten med våta händer.
- Ta alltid tag i kontakten när du drar ur, inte i sladden. Annars kan du skada sladden.
- Dra aldrig ur sladden när maskinen är igång.

Följ anvisningarna nedan och se till så att:

Anvisningar

- spänningen i uttaget stämmer överens med tvättmaskinens (typskylten). Anslutningsuppgifter och nödvändig avsäkring hittar du på typskylten.
- du elansluter tvättmaskinen via ett rätt installerat, jordat uttag för växelström.
- kontakt och uttag matchar.
- ledningsarean är tillräcklig.
- att jordningen är rätt installerad.
- bara behörig elektriker byter sladd, när det behövs. Ny sladd finns att köpa hos service.
- det inte finns några grenuttag/-kopplingar eller förlängningssladdar.
- jordfelsbrytaren du använder är märkt med . Det är bara jordfelsbrytare märkta med den symbolen som uppfyller gällande föreskrifter.
- kontakten alltid går att nå. Om det inte går så krävs fast installation med 2-polig brytare som uppfyller elsäkerhetsföreskrifterna.
- sladden inte blir veckad, klämd, ändrad, avskuren eller kommer i kontakt med värmekällor.



Före 1:a tvättomgången

Tvättmaskinen blev ordentligt testad innan den lämnade fabriken. Kör första tvättomgången **utan** tvätt i maskinen, så får du bort ev. restvatten från provningen.

Anvisningar

- Tvättmaskinen **ska vara rätt installerad** och **ansluten**. se → *Sidan 34*
- Använd aldrig en trasig maskin. Kontakta service.

Förberedelser:

1. Kontrollera maskinen.
2. Fyll på doserbehållaren  och .
→ *Sidan 21*
3. Ta bort skyddsfolien från kontrollerna.
4. Sätt stickkontakten i vägguttaget.
5. Öppna vattenkranen.

Kör programmet utan tvätt i maskinen:

1. Starta skåpet.
2. Stäng luckan (men lägg inte i tvätt!).
3. Ställ in programmet **Trumrengöring 90°C**.
4. Öppna tvättmedelsfacket.
5. Håll ca 1 l vatten i vänsterfacket.
6. Fyll tvättmedel i vänsterfacket.
Anvisning: Ta bara hälften av den tvättmedelsdosering tillverkaren rekommenderar, så att det inte skummar över. Använd inte ylle- eller fintvättmedel.
7. Stäng tvättmedelsfacket.
8. Starta programmet.
9. Slå av maskinen när programmet är klart.

Nu är tvättmaskinen klar att använda.

Transport

t.ex. om du flyttar

Obs!

Risk för maskinskador om tvätt-/sköljmedel rinner ut ur doseringsbehållarna

Tvätt-/sköljmedel som rinner ut kan skada tvättmaskinens funktion och t.ex. ge elektronikskador.

Töm doseringsbehållarna innan du flyttar maskinen.

Förberedelser:

1. Stäng vattenkranen.
2. Tryckavlasta vattenslangen:
→ *Sidan 29*; Rengöring och skötsel - igensatt vattenfilter
3. Gör tvättmaskinen strömlös.
4. Töm resten av tvättlösningen:
→ *Sidan 28*; Rengöring och skötsel - igensatt avloppspump, nödtömning
5. Lossa vatten- och avloppsslangarna.
6. Töm doseringsbehållarna.
→ *Sidan 26*

Sätt tillbaka transportsäkringarna:

1. ta bort täcklocken och spara dem.
Använd skruvmejsel, om det behövs.

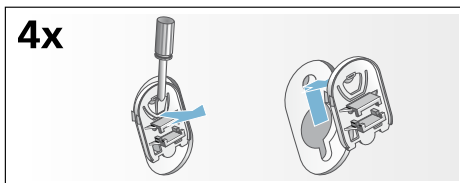

2. Sätt i samtliga 4 hylsor.
Kläm fast sladden i fästena. Sätt i transportsäkringarna och dra åt med skruvnyckel NV 13.

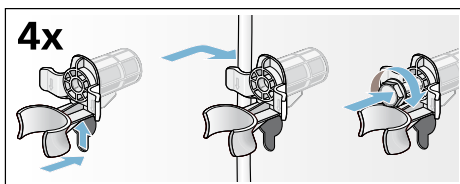

Före nästa användning:

Anvisningar

- Du **måste** ta bort transportsäkringarna!
- Förhindra att outnyttjat tvättmedel rinner ut i avloppet nästa tvättomgång: håll ca 1 l vatten i vänsterfacket och ställ in och starta programmet **Urpumpning**.



Aquastop-garanti

gäller bara enheter med Aquastop

Utöver garantiåtagandena säljaren anger i köpeavtalet och vår garanti på enheten ger vi ersättning under följande förutsättningar:

1. Uppstår det vattenskada på grund av fel på vårt Aquastop-system. så ersätter vi skadorna för privata användare.
2. Produktansvarsgarantin gäller maskinens livslängd.
3. En förutsättning för garantianspråk är att Aquastop-maskinen är ordentligt uppställd och ansluten enligt vår anvisning; du ska även använda rätt förlängd Aquastop-slang (originaltillbehör).
Garantin täcker inte trasiga vattenledningar eller armaturer före Aquastop-anslutningen i vattenkranen.
4. Du behöver inte hålla koll på Aquastop-maskiner när de är igång resp. stänga av vattenkranen efter användning.
Du behöver bara stänga av vattenkranen om du är borta länge från våningen, t.ex. vid flera veckors semester.

Råd och reparation vid fel

S 0771 11 22 77 (local rate)

Olika länders kontakttuppgifter hittar du i bifogad förteckning över Serviceställen.

BSH Hausgeräte GmbH

Carl-Wery-Straße 34

81739 München

GERMANY

siemens-home.bsh-group.com

Tillverkas av BSH Hausgeräte GmbH under varumärkeslicens från Siemens AG



9001104646 (9703)