



SIEMENS



Vaskemaskin

WM...

siemens-home.bsh-group.com/welcome

no Bruks- og monteringsveiledning

Register
your
product
online

Din nye vaskemaskin

Du har bestemt deg for en vaskemaskin av merket Siemens.

Vær vennlig å ta deg noen minutter til å lese igjennom denne teksten og på den måten bli kjent med de fordelaktige egenskapene til vaskemaskinen.

For å rettferdiggjøre det høye kravet til kvalitet fra merket Siemens, er enhver vaskemaskin som forlater fabrikken, grundig undersøkt for å sikre feilfri funksjon og tilstand.

Videre informasjon om våre produkter, tilbehør, reservedeler og service finner du på vår nettside www.siemens-home.bsh-group.com, eller du kan henvende deg til våre sentre for kundeservice.

Dersom bruks- og plasseringsveiledningen beskriver flere modeller samtidig, blir det alltid henvist til forskjellene på de aktuelle stedene i teksten.



Apparatet må først tas i bruk etter at du har lest denne bruks- og oppstillingsveiledningen!

Fremstilling

⚠ Advarsel!

Denne kombinasjonen av symbol og signalord viser til en farlig situasjon. Dersom advarselen ikke tas til følge, kan resultatet bli dødsfall eller personskader.

Obs!

Dette signalordet viser til en farlig situasjon. Dersom dette ikke tas til følge, kan resultatet bli dødsfall eller personskader.

Henvising / tips

Henvisninger om optimal bruk av apparatet / nyttig informasjon.

1. 2. 3. / a) b) c)

Trinnene i fremgangsmåten angis med tall eller bokstaver.

■ / -

Opplisteringer angis med en liten boks eller tankestrek.

Innholdsfortegnelse

| | | | |
|--|----|--|----|
|  Forskriftsmessig bruk | 4 |  Betjening av apparatet | 17 |
|  Sikkerhetsanvisninger | 5 | Klargjøre vaskemaskinen | 17 |
| Elektrisk sikkerhet | 5 | Slå på apparatet / velge programmet | 17 |
| Fare for skade | 5 | Endre forhåndsinnstillinger | 18 |
| Sikkerhet for barn | 6 | Velge tilleggsinnstillinger for programmer | 18 |
|  Miljøvern | 7 | Legge tøy inn i trommelen | 18 |
| Emballasje/avhending | 7 | Dosere og fylle inn vaske- og pleiemiddel | 18 |
| Sparetips | 7 | Starte program | 19 |
|  Bli kjent med apparatet | 8 | Barnesikring / betjeningssperre | 19 |
| Vaskemaskin | 8 | Legge i tøy | 19 |
| Betjeningselementer | 9 | Endre program | 20 |
|  Tøy | 12 | Avbryte program | 20 |
| Forberedelser | 12 | Programslutt | 20 |
| Sortering av tøy | 12 | Ta ut tøyet / slå av maskinen | 20 |
| Stiving | 13 |  Intelligent doseringssystem | 21 |
| Farge/bleke | 13 | Intelligent doseringssystem i vaskemiddelskuffen | 21 |
| Bløtlegging | 13 | Ta i bruk / fylle doseringsbeholderen | 21 |
|  Vaskemiddel | 13 | Ved daglig bruk | 22 |
| Riktig valg av vaskemiddel | 13 | Basis-/grunninnstillinger | 22 |
| Spare strøm og vaskemidler | 14 | Manuell dosering | 23 |
|  Forhåndsinnstillinger for programmer | 14 |  Apparatinnstillinger | 24 |
| Temperatur | 14 | Aktivering av innstillingsmodus | 24 |
| Sentrifugehastighet | 14 | Endre lydsignal | 24 |
| Ferdig om-tid | 15 | Endre lysstyrken i berøringsdisplayet | 25 |
| i-Dos-innstillinger | 15 | Slå minnefunksjon for trommelrengjøring på/av | 25 |
| Minneprogram | 16 | Avslutning av innstillingsmodus | 25 |
|  Tilleggsinnstillinger for programmer | 16 |  Sensortechnologi | 25 |
| SpeedPerfect | 16 | Mengdeautomatikk | 25 |
| EcoPerfect | 16 | Balanseskontrollsystem | 25 |
| Antikrøll | 16 | VoltMonitor | 25 |
| Vann og skylling | 17 | | |
| Forvask | 17 | | |

| | | |
|--|--|-----------|
|  | Rengjøring og vedlikehold | 26 |
| | Kabinett/betjeningsfeltet | 26 |
| | Vasketrommelen | 26 |
| | Avkalking | 26 |
| | i-Dos-vaskemiddelskuff og kabinett | 26 |
| | Vannpumpen er tilstoppet, nødtømming | 28 |
| | Avløpsslangen er tilstoppet ved sifongen | 28 |
| | Silen i vanntilførselen er tilstoppet | 29 |
|  | Hva kan du gjøre hvis det oppstår feil? | 29 |
| | Nødtløsning | 29 |
| | Henvisninger i displayet | 30 |
| | Hva kan du gjøre hvis det oppstår feil? | 32 |
|  | Kundeservice | 34 |
|  | Tekniske data | 34 |
|  | Oppstilling og tilkobling | 35 |
| | Leveringsomfang | 35 |
| | Sikkerhetsanvisninger | 35 |
| | Oppstillingssted | 36 |
| | Oppstilling på en sokkel eller en flate/gulv av trebjelker | 36 |
| | Oppstilling på en avsats med skuff | 36 |
| | Under-/innbygging av apparatet i en kjøkkeninnredning. | 36 |
| | Fjerne transportsikringene | 36 |
| | Lengden på slanger og ledninger | 37 |
| | Vanntilløp | 37 |
| | Vannutløp | 38 |
| | Justering | 39 |
| | Elektrisk tilkobling | 39 |
| | Før første gangs vask | 40 |
| | Transport | 40 |
|  | Aquastop-garanti | 41 |

Forskriftsmessig bruk

- Kun til bruk i private husholdninger og til husholdningsformål.
- Vaskemaskinen er egnet til vask av tekstiler som kan vaskes i maskin, og tøy av ull som kan vaskes for hånd i vaskevann.
- For drift med kaldt drikkevann og vanlige vaske- og skyllemidler som fås i handelen, og som er beregnet for bruk i vaskemaskin.
- Ved dosering av alle vaske-/hjelpe-/pleie- og rengjøringsmidler må det alltid tas hensyn til henvisningene fra produsenten.
- Vaskemaskinen kan også betjenes av barn fra og med 8 år, av personer med reduserte fysiske, sensoriske eller mentale evner, samt av personer med manglende erfaring eller kunnskap, dersom disse **er under tilsyn** eller **får veiledning** av en ansvarlig person. Barn må ikke få gjennomføre rengjørings- og vedlikeholdsarbeid uten tilsyn.
- Hold barn under 3 år borte fra vaskemaskinen.
- Dette apparatet er laget for bruk i en høyde over havet på maks. 4000 meter.
- Husdyr må holdes borte fra vaskemaskinen.

Før du tar apparatet i bruk: Les gjennom bruks- og oppstillingsveiledningen samt all annen informasjon som er vedlagt vaskemaskinen, og ta hensyn til den. Ta vare på dokumentene for senere bruk eller for senere eiere.

Sikkerhetsanvisninger

Elektrisk sikkerhet

Advarsel

Livsfare!

Kontakt med spenningsførende deler medfører fare for strømstøt.

- Ta aldri på støpselet med våte hender.
- Trekk aldri i ledningen når du vil ta støpselet ut av kontakten, men hold i støpselet. Slik unngår du skader på kabelen.

Fare for skade

Advarsel

Fare for personskader!

- Ved løft av vaskemaskinen ved å holde fast i komponenter som rager ut, (f. eks. vaskeluken), kan disse delene brette av og føre til skade. Vaskemaskinen må ikke løftes opp etter komponenter som rager ut.
- Hvis du står på vaskemaskinen, kan arbeidsplaten brette og forårsake skader. Ikke stå på vaskemaskinen.

- Om du støtter deg eller setter noe på en åpen vaskeluke, kan vaskemaskinen velte og forårsake skader. Ikke støtt deg på vaskeluken når den er åpen.
- Dersom du griper inn i trommelen når den dreier seg, kan du skade hendene. Ikke ta inn i trommelen når denne dreier seg rundt. Vent til trommelen ikke dreier seg lenger.

Advarsel

Fare for skolding!

Ved vasking med høye temperaturer kan det oppstå fare for skålding ved berøring av varmt vaskevann (f. eks. ved utpumping av varmt vaskevann). Ikke stikk hendene ned i det varme vaskevannet.

Sikkerhet for barn

Advarsel **Livsfare!**

- Barn som leker med vaskemaskinen kan utsette seg for livsfare eller skade.
 - Ikke la barn oppholde seg i nærheten av vaskemaskinen uten oppsyn!
 - Barn må ikke få leke med vaskemaskinen!
- Barn kan bli sperret inne i maskinen og bli utsatt for livsfare.
Ved utrangerte apparater:
 - Trekk ut støpselet.
 - Skjær over strømledningen og fjern den sammen med støpselet.
 - Ødelegg låsen på vaskeluken.

Advarsel **Fare for kvelning!**

Under lekning kan barn vikle seg inn i emballasjer/folier og emballasjedeler eller kan trekke disse over hodet og kveles. Oppbevar emballasjen, folier og deler av forpakningen utilgjengelig for barn.

Advarsel **Fare for forgiftning!**

Vaske- og pleiemidler kan medføre forgiftning dersom de svelges.
Vaske- og pleiemidler må oppbevares utilgjengelig for barn.

Advarsel **Irritasjon på øyne/hud!**

Kontakt med vaske- og pleiemidler kan medføre øye- eller hudirritasjoner.
Vaske- og pleiemidler må oppbevares utilgjengelig for barn.

Advarsel **Fare for personskader!**

Under vasking med høye temperaturer blir glasset på vaskeluken varmt.
Barn må hindres i å berøre den varme vaskeluken.



Miljøvern

Emballasje/avhending



Kvitt deg med emballasjen på en miljøvennlig måte. Dette apparatet er merket i samsvar med det europeiske direktivet 2012/19/EU ang. gamle elektro- og elektroniske apparater (waste electrical and electronic equipment - WEEE). Dette direktivet gir retningslinjer for avhending og gjenvinning av de brukte apparater og er gyldig for hele EU.

Sparetips

- Den maksimale tøymengden for ethvert program bør utnyttes. Programoversikt - tillegg til bruks- og oppstillingsveiledningen
- Klær som er normalt skitne, vaskes uten forvask.
- Sparer strøm og vaskemiddel når tøyet kun er lett eller normalt skittent. → *Side 14*
- Doseringen av vaskemiddelet med det **intelligente doseringssystemet** (i-Dos) hjelper til å redusere forbruket av vaskemiddel og vann.
- Temperaturer som kan velges, følger vaskeanvisningene i tøyet. Temperaturene som da oppstår i vaskemaskinen, kan avvike fra de valgte temperaturene for å sikre en optimal blanding av energisparing og vaskeresultat.

■ Informasjon om strøm- og vannforbruk:

Displayet informerer om relativ størrelse på strøm- og vannforbruket i de valgte programmene. Jo flere indikasjoner som er synlige, desto høyere er forbruket. På den måten kan du sammenligne forbruket i programmene ved å velge ulike programinnstillinger og gå for en strøm- eller vannbesparende programinnstilling.

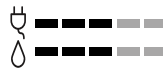

- ⚡ Energiforbruk
- 💧 Vannforbruk

- **Energisparingsmodus:** Lyset i berøringsdisplayet slukker etter noen minutter, tasten **▶** blinker. Trykk på berøringsdisplayet for å aktivere belysningen. Energisparingsmodus blir ikke aktivert når et program er i gang.
- **Automatisk utkobling** (kun før programstart og etter programslutt): Når apparatet ikke blir brukt på lang tid, slås det automatisk av for å spare energi. Trykk på hovedbryteren for å slå på apparatet igjen.
- Dersom tøyet etterpå skal tørkes i tørketrommel, må det velges et sentrifugeringstall i samsvar med veiledningen fra produsenten av tørketrommelen.

Bli kjent med apparatet

Vaskemaskin

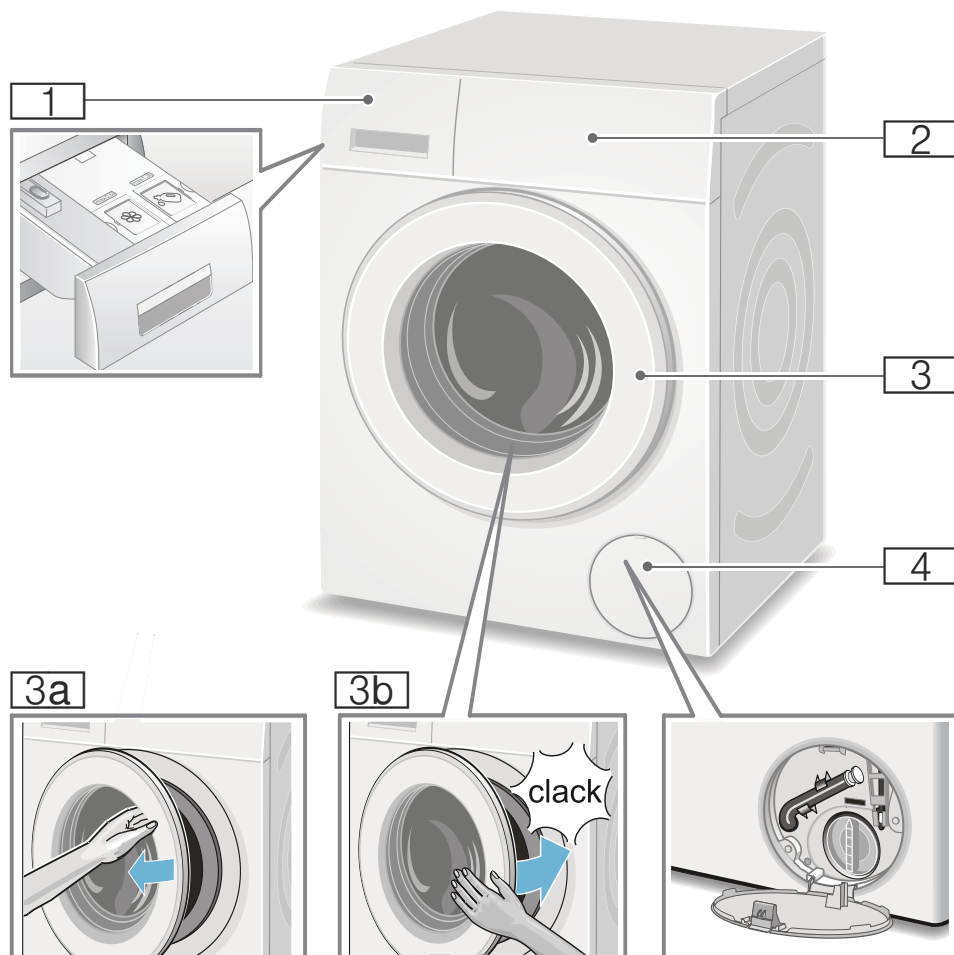

- 1** Vaskemiddelskuff → Side 18
- 2** Betjeningselementer
- 3** Vaskeluke med vindushåndtak
- 3a** Åpne vaskeluken
- 3b** Lukke vaskeluken
- 4** Serviceklaff

Betjeningselementer

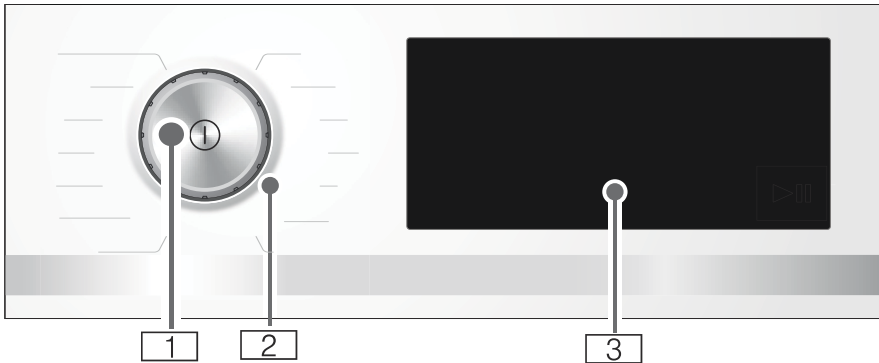







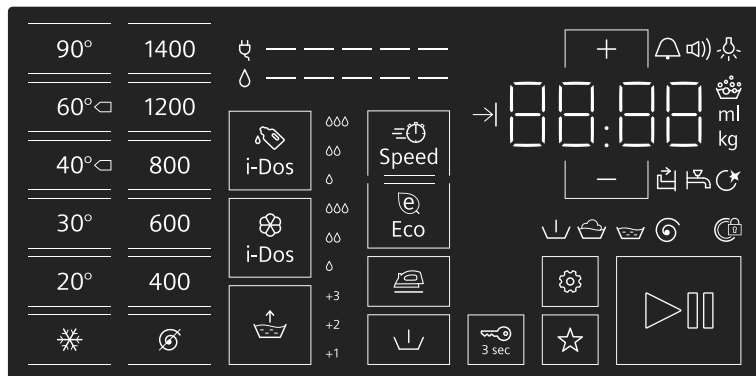



























- 1 Hovedbryter**
Slå apparatet av og på med tasten ①.
- 2 Programvelger**
Programvelgeren kan dreies i begge retninger (venstre og høyre).
- 3 Berøringsdisplay**
Her vises programinformasjon og valgmuligheter for innstillinger, og du kan velge innstillinger ved å trykke på innrammede eller understrekede områder.

no Bli kjent med apparatet

Innhold på berøringsdisplayet



| Visninger og betjeningsfelt | Visning for innstillingsverdi | Innstilling |
|---|---|---|
| 90°, 60°  , 40°  , 30°, 20°,  | | Temperatur i °C;  = kaldt |
| 1400*, 1200, 800, 600, 400,  | | Sentrifugeringshastighet;  = uten sentrifugering |
| i-Dos  | 0, 00, 000, av | Doseringsmengde for vaskemiddel |
| i-Dos  | 0, 00, 000, av | Doseringsmengde for tøymykner |
|  Speed | | SpeedPerfect |
|  Eco | | EcoPerfect |
|  | +1, +2, +3, av | Vann og skylling; + ekstra skylling |
|  | | Antikrøll |
|  | | Forvask |
|  3 sec | | Barnesikring / betjeningsfeltspærre |
|  | | Minneprogram |
|  | | Start/pause |
|  |     | Apparatinnstillinger: veiledningssignal, betjeningsignal, lysstyrke for berørings skjermen, minnefunksjon for trommelrengjøring |
| + , - | Endre innstillingsverdier Merk: Ved flertrinns innstillingsverdier går innstillingsverdiene automatisk til sluttverdien når du trykker lenge på + , - . Trykk deretter en gang til, og du kan endre innstillingsverdiene igjen. | |
| * maksimal sentrifugeringshastighet avhengig av apparat | | |
| videre indikasjoner | Informasjon om | |
|  ----- | Energiforbruk | |
|  ----- | Vannforbruk | |
|     | Programstatus: Forvask Vask Skylling Sentrifugering | |
|  | Vaskeluke låst | |
|  | Vaskemiddelskuff åpen | |
|  | Vannkran stengt / for lavt vanntrykk | |
|  | Skum registrert | |
|    | Programvarighet, f.eks. 1:51; ferdig-om-tid, f.eks. →18.5 t; anbefalt tøymengde, f.eks. 8.0 kg; programstatus, f.eks. slutt; basisdoseringsmengde, f.eks. 36 ml | |



Forberedelser

Obs!

Skader på apparatet/tøyet

Fremmedlegemer (f.eks. mynter, binderser, nåler, spiker) kan føre til skader på tøyet eller deler av vaskemaskinen.

Ta derfor hensyn til dette når du forbereder klesvasken:

- Tøm alle lommer.

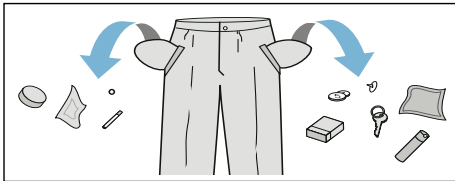

- Se etter metalldeleer (binders etc.) og fjern disse.
- Ømfintlig tøy (strømper, BH-er med bøyle osv.) må vaskes i vaskepose.
- Lukk glidelåser, knepp igjen dyne-/putetrekk.
- Børst eventuell sand ut av lommer og buksebretter.
- Fjern gardinkroker og -ringer eller vask dem i vaskepose.

Sortering av tøy

Sorter tøyet i henhold til vaskeanvisningene og angivelsene fra produsenten som står på etikettene:

- Type tekstil/fiber
- Farge

Merk: Tøyet kan bli misfarget eller ikke bli skikkelig rent. Hvite og fargede plagg må derfor vaskes separat.

Nye plagg som er farget, må vaskes hver for seg første gangen.

- Smuss
Tøy med samme smussgrad vaskes sammen.
Noen eksempler på smussgradene finner du → Side 14.
 - **lett:** ikke forvask, velg eventuelt innstillingen \Rightarrow **Speed**
 - **normal**
 - **kraftig:** fyll mindre tøy i maskinen, velg program med forvask
 - **flekker:** fjern/forhåndsbehandle flekker med en gang de oppstår. Forsøk først å tørke av med vann og såpe; ikke gni på stoffet. Vask deretter tøyet med det tilsvarende programmet. Hardnakkede/inntørkede flekker kan noen ganger først fjernes ved flere gangers vask.
- Symboler i vaskeanvisningene på etikettene
Merk: Tallene i symbolene står for den høyeste temperaturen tøyet kan vaskes med.

- egnet til vanlig vaskeprosess; f.eks. program for bomull
- må vaskes skånsomt; f.eks. program for strykefritt tøy
- må vaskes spesielt skånsomt, f.eks. program for finvask/silke
- egnet til håndvask; f.eks. program for ull
- Ikke vask tøyet i maskinen.

Stiving

Merk: Tøyet bør ikke være behandlet med tøymykner.

1. Slå på apparatet.
2. Velg program **Skylling**.
3. Flytende stivelse må doseres i henhold til produsentens anvisninger og fylles manuelt på i venstre kammer (ev. rengjøres først).
4. Trykk på betjeningsfeltet ►.

Farge/bleke

Farging må kun foretas i vanlige mengder som brukes i husholdningen. Salt kan angripe rustfritt stål. Ta hensyn til angivelsene fra produsenten av fargemiddelet.

Blek **ikke** i vaskemaskinen.

Bløtlegging

1. Slå på apparatet.
2. Velg programmet **Bomull 30 °C**.
3. Vaskemiddel doseres med i-Dos eller fylles i venstre kammer i henhold til produsentens angivelser.
4. Trykk på betjeningsfeltet ►. Programmet starter.
5. Trykk på ► etter ca. 10 minutter for å stoppe programmet.
6. Etter ønsket bløtleggingstid trykker du på ► dersom du vil fortsette programmet eller endre det.

Merknader

- Legg inn tøy i samme farge.
- Det er ikke nødvendig med ekstra vaskemiddel da bløtleggingsvannet blir brukt som vaskevann.

Vaskemiddel

Riktig valg av vaskemiddel

For å velge riktig vaskemiddel, temperatur og behandling av tøyet er det viktig å følge vaskeanvisningen på tøyet. → også www.sartex.ch

På nettsiden www.cleanright.eu finner du også mye annen nyttig informasjon når det gjelder vask, pleie og vaskemidler i private husholdninger.

- **Vaskemiddel med optiske hvitemidler**
egnet for hvitt tøy som kan kokes og består av lin eller bomull
Program: Bomull / kaldt – maks. 90 °C
- **Vaskemiddel for kulørt tøy uten blekemidler og optiske hvitemidler**
egnet for kulørt tøy av lin eller bomull
Program: Bomull / kaldt – maks. 60 °C
- **Vaskemiddel til kulørt tøy / finvask uten optiske hvitemidler**
egnet for kulørt tøy av strykefri fiber, syntetisk
Program: Syntetisk / kaldt – maks. 60 °C
- **Vaskemiddel til finvask**
egnet for ømfintlige, fine tekstiler, silke eller viskose
Program: Finvask/Silke / kaldt – maks. 40 °C
- **Vaskemiddel til ull**
egnet for ull
Program: Ull / kaldt – maks. 40 °C

Spare strøm og vaskemidler

Ved lett og normalt tilsmusset tøy kan du spare strøm (reduksjon av vasketemperaturen) og vaskemidler:

| Spar | Skittenhetsgrad/merknad |
|--|---|
| Redusert temperatur og mengde vaskemiddel iht. anbefalt dosering | lett Ikke synlig smuss eller flekker. Klær lukter svette, f.eks.: <ul style="list-style-type: none">■ lette sommer-/sportsklær (brukt i noen få timer)■ T-skjorter, skjorter, bluser, (brukt i en dag)■ gjestehåndklær og sengetøy (brukt en dag) |
| | normal Synlig smuss eller få, små flekker, f.eks.: <ul style="list-style-type: none">■ T-skjorter, skjorter, bluser (med svette, brukt flere ganger)■ håndklær, sengetøy (brukt i inntil en uke) |
| | sterk Smuss og/eller flekker er tydelig synlig, f. eks. kjøkkenhåndklær, babytøy, yrkesklær |



Temperatur iht. vaskeanvisninger og mengde vaskemiddel iht. anbefalt dosering / sterk skittenhetsgrad

Merk: Ta hensyn til henvisningene fra produsenten når det gjelder dosering av alle vaske-/hjelp-/skylle- og rengjøringsmidler. → Side 18

P+ Forhåndsinnstillinger for programmer

Programinnstillingene vises i berøringsdisplayet etter at programmet er valgt, og kan endres.

Du finner en oversikt over alle mulige programinnstillinger i vedlegget til bruks- og oppstillingsveiledningen.

Temperatur

Du kan endre innstilt temperatur både før og under et program, avhengig av hvor langt programmet er kommet.

Den temperaturen som maksimalt kan innstilles, avhenger av det valgte programmet.

Sentrifugehastighet

Du kan endre turtallet til sentrifugen (i o/min, omdreininger per minutt) både før og under et program, avhengig av programmets fremdrift.

Innstilling ☺ : Uten sentrifugering, vannet pumpes bare ut. Tøyet blir liggende vått i trommelen, f.eks. for tøy som ikke skal sentrifugeres.

Maksimalt turtall avhenger av valgt program og aktuell modell.

Ferdig om-tid





Når program er valgt, vises programvarigheten, f.eks. **1:51** (i h:min (timer:minutter)).

Før programstart kan du forskyve tidspunktet da programmet skal være ferdig, med inntil 24h (h=time) i 30-minutters intervaller.

Etter programstart vises valgt tid, f.eks. **8.5h**, og det telles ned til vaskeprogrammet startes. Deretter vises programvarigheten.

Merk: Programvarigheten blir automatisk tilpasset det aktuelle programmet. Endringer i programforhåndsinnstillinger eller programinnstillinger, system for skumregistrering, balanseregistrering, fyllmengde eller tilsmussing kan også føre til endringer i programvarigheten.

Etter programstart, mens den valgte tiden telles ned, kan du endre varigheten på følgende måte:

1. Trykk på betjeningsfeltet .
2. Endre tiden ved å trykke på  eller .
3. Trykk på  en gang til.



Etter programstart, mens programvarigheten teller ned, kan du ved behov legge inn eller ta ut tøy.
→ Side 19

i-Dos-innstillinger

Vaskemaskinen er utstyrt med et intelligent doseringssystem for flytende vaskemiddel og tøymykner.

I de fleste programmer på vaskemaskinen doseres vaskemiddel og tøymykner automatisk.

Følgende er forhåndsinnstilt fra fabrikken:

-  i-Dos: ∆
vaskemiddel for lett tilsmusset tøy
-  i-Dos: ∆∆
tøymykner for normalt mykt tøy

i-Dos for vaskemiddel

Innstillingsverdi for doseringsmengde

- ∆ lett:
for lett smusset tøy
- ∆∆ middels:
for normalt tilsmusset tøy
- ∆∆∆ kraftig:
for svært tilsmusset eller flekket tøy
- av automatisk dosering valgt bort,
manuell dosering → Side 23

Før start av vaskeprogrammet og under forvask (når det er valgt) kan du endre innstillingene for automatisk dosering av vaskemiddel. Trykk på betjeningsfeltet i-Dos .

Informasjon om tilsmussingsgrad finner du på → Side 14.

i-Dos for tøykningsmiddel

Innstillingsverdier for doseringsmengder

- ∅ lett:
for lite mykt tøy
- ∞∞ middels:
for normalt mykt tøy
- ∞∞∞ kraftig:
for svært mykt tøy
- av automatisk dosering valgt bort

Avhengig av programmets forløp kan du endre innstillingene for den automatiske doseringen av vaskemiddel. Trykk på betjeningsfeltet i-Dos .

Minneprogram





Her kan du lagre et valgt program med de innstillingene du ønsker.

For lagring:

1. Slå på apparatet.
2. Velg program.
3. Endre innstillinger og/eller velg tilleggsinnstillinger.
4. Trykk på betjeningsfeltet  og hold i ca. 3 sekunder.

Programmet er lagret når alle innstillinger blinker en kort stund.

For å bruke det lagrede programmet trykker du kort på  etter å ha slått på apparatet.

For å endre det lagrede programmet skal du trykke på  igjen etter å ha valgt innstillinger, og holde i ca. 3 sekunder.

Tilleggsinnstillinger for programmer

Du finner en oversikt over alle tilleggsinnstillinger som kan velges avhengig av program, i vedlegget til bruks- og oppstillingsveiledningen.

SpeedPerfect

 Speed

Til vasking over kortere tid med sammenlignbar vaskeeffekt, men med høyere energiforbruk i forhold til valgt program uten innstilling SpeedPerfect.

Merk: Den maksimale tøymengden må ikke overskrides.

EcoPerfect

 Eco

Energioptimert vasking ved reduksjon av temperatur ved sammenlignbar vaskeeffekt til valgt program uten innstilling EcoPerfect.

Antikrøll



Reduserer dannelse av krøll ved spesielt sentrifugeringsforløp med løsning av tøyet etterpå og redusert sentrifugeringshastighet.

Merk: Restfuktigheten i tøyet er høyere.

Vann og skylling



Innstillingsverdier:

| | |
|----|--------------------|
| +1 | + 1 skylleomgang |
| +2 | + 2 skylleomganger |
| +3 | + 3 skylleomganger |
| av | Innstilling valgt |

Høyere vannstand og ekstra skylleomganger avhengig av program, lengre programvarighet ved ekstra ømfintlig hud og/eller for områder med svært mykt vann.

Forvask



For svært skittent tøy.

Merknader

- Når **intelligent dosering** er valgt, doseres vaskemiddelet automatisk for for- og hovedvask.
- Ved kraftig tilsmusset tøy holder det som regel med i-Dos-dosering **middels** ved programvalg med forvask.
- Ved **manuell dosering** deles vaskemiddelet opp for for- og hovedvask. Ha vaskemiddel for forvask i trommelen og vaskepulver for hovedvask i venstre kammer.

Betjening av apparatet

Klargjøre vaskemaskinen

Merk: Vaskemaskinen **må stilles opp og tilkobles forskriftsmessig**. Fra .

1. Sett inn støpselet.
2. Åpne vannkranen.
3. Åpne vaskeluken.
4. Kontroller om trommelen er helt tømt. Ev. må den tømmes.

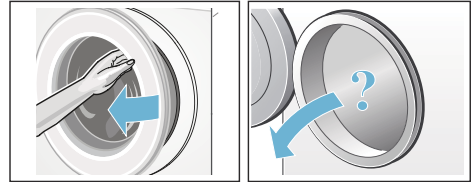

Slå på apparatet / velge programmet

Trykk på tasten ①. Apparatet er slått på.

Deretter vises alltid programmet **Bomull**, som er forhåndsinnstilt fra fabrikken.

Aktuelle innstillinger og programinformasjon lyser med full lysstyrke, displayet blinker.

Innstillingene som kan velges, lyser med halv lysstyrke.

Merknader

- Dersom visningen blinker kortvarig, indikerer det at du snart må starte programmet **Trommelrengjøring** eller et annet program med en vasketemperatur på minst 60 °C
- Hvis visningen 3 sec blinker, er barnesikringen aktiv. Du må deaktivere denne før du kan endre innstillinger eller starte programmet. → Side 19

no Betjening av apparatet

Ved apparater med **lys inni trommelen**:

Lyset i trommelen slås på når apparatet slås på, når døren åpnes og lukkes, og når et program startes. Lyset slår seg automatisk av.

Du kan:

- bruke dette programmet og legge inn tøy. → *Side 18*
- eller velge et annet program. Du finner en oversikt over alle programmer i vedlegget til bruks- og oppstillingsveiledningen.
- eller endre forhåndsinnstillinger for programmer. → *Side 18*
- og/eller velge tilleggsinnstillinger for programmer. → *Side 18*

Endre forhåndsinnstillinger

For å endre de aktuelle innstillingene trykker du på ønsket betjeningsfelt, og den tilhørende visningen skifter til full lysstyrke.

Endre Ferdig om-tid ved å trykke på **+** eller **-**.

Merk: i-Dos-innstillingene beholdes frem til neste endring, også hvis vaskemaskinen slås av.

Forhåndsinnstillinger av program
→ *Side 14*

Velge tilleggsinnstillinger for programmer

Med valget av ekstra innstillinger kan du bedre tilpasse vaskeprosessen til tøyet som vaskes.

Det gjør du ved å trykke på ønsket betjeningsfelt. Den tilhørende visningen skifter til full lysstyrke.

Ekstra programinnstillinger → *Side 16*

Legge tøy inn i trommelen

⚠ Advarsel
Livsfare!

Plagg som er blitt forhåndsbehandlet med løsemiddelholdige rensmidler, f.eks. flekkfjerner / White Spirit, kan forårsake eksplosjon i maskinen. Slike plagg må skylles grundig for hånd før de legges inn i maskinen.

Merknader

- Store og små plagg kan blandes. Plagg i forskjellig størrelse fordeler seg bedre ved sentrifugering. Enkelte plagg kan føre til ubalanse.
- Ta hensyn til den maks. angitte tøymengden. En overfylt maskin gir dårligere vaskeresultat og krøllet tøy.

1. Legg plaggene som er sortert på forhånd, foldet ut i vasketrommelen.
2. Pass på at ingen plagg blir klemt mellom vaskeluken og gummiringen, og lukk vaskeluken.

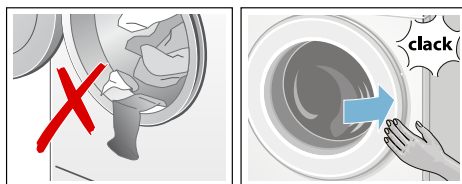

Dosere og fylle inn vaske- og pleiemiddel

I de fleste programmer på vaskemaskinen doseres vaskemiddel og tøymykner automatisk, er forhåndsinnstilt fra fabrikken i disse programmene og kan endres.

Ved behov kan du også ha hjelpemidler til vaskingen (f.eks. avherdingsmiddel, blekemiddel eller flekksalt) i venstre kammer i tillegg til intelligent dosering.

I programmer uten intelligent dosering eller etter ønske (i så tilfelle skal intelligent dosering slås av), må du tilsette vaskemiddel i venstre kammer manuelt.

Starte program

Trykk på betjeningsfeltet ▷▢.

Programmet starter, og visningen ▷▢ lyser kontinuerlig.

Vaskeluken låses, og den tilhørende visningen ☹ lyser.

Under programmet vises den aktuelle programinformasjonen:

- Ferdig om-tid eller programvarighet etter at vaskeprogrammet har startet
- og visningene for programmets forløp lyser.
→ Side 10

Informasjon om programtrinnene nedenfor og innstillinger som fortsatt kan endres under programforløpet, lyser med halv lysstyrke.

Merk: Skumregistrering

Dersom visningen ☹ lyser i tillegg, har vaskemaskinen registrert for mye skum under vaskeprogrammet, og har derfor automatisk koblet inn ekstra skyllinger for å fjerne skummet.

Bruk mindre vaskemiddel ved neste vask med samme mengde tøy.

Du kan aktivere barnesikringen for å unngå at programmet endres ved en feiltakelse. Følg anvisningene nedenfor.

Barnesikring / betjeningsperre

☹ 3 sec

Vaskemaskinen kan sikres mot at de innstilte funksjonene i betjeningsfeltet endres utilsiktet.

For å **aktivere**/deaktivere **barnesikringen** trykker du på betjeningsfeltet ☹ 3 sec i ca. 3 sekunder. Visningen skifter til full lysstyrke.

Dersom du vrir på programvelgeren eller trykker på et betjeningsfelt når barnesikringen er aktiv, blinker visningen ☹ 3 sec kort, og du hører et lydsignal. Programmet går uforandret til programslutt.

Merknader

- Deaktiver barnesikringen for å ta ut tøyet når programmet er ferdig.
- Barnesikringen kan aktiveres i alle apparattilstander.
- Barnesikringen er aktivert også etter at vaskemaskinen er slått av.
- Hvis apparatet slås av mens et program kjører og barnesikringen er aktivert, fortsetter programmet når maskinen slås på igjen.

Legge i tøy

Etter programstart kan om det nødvendig legges inn eller tas ut tøy.

Trykk på betjeningsfeltet ▷▢.

Visningen blinker. Maskinen er i pausemodus og kontrollerer om det er mulig å legge inn mer tøy.

Når visningen ☹ slukker, kan det legges inn mer tøy. Vaskeluken er nå opplåst og kan åpnes.

Fortsett programmet ved å trykke

på ▷▢ en gang til. Programmet fortsetter automatisk.

no Betjening av apparatet

Merknader

- La ikke vaskeluken stå for lenge åpen når du legger i mer tøy, det kan renne vann ut av tøyet i maskinen.
- Ved høy vannstand, høy temperatur eller når trommelen dreier seg, blir vaskeluken sperret av sikkerhetsgrunner og det er ikke mulig med å legge i tøy. Ta hensyn til henvisningene i displayet.
- Indikasjonen for tøymengde er ikke aktiv når det legges inn ekstra tøy.

Endre program

Hvis du skulle komme til å velge feil program, kan du bytte til et annet program på følgende måte:

1. Trykk på betjeningsfeltet ▷■.
2. Velg et annet program.
3. Trykk på ▷■ en gang til. Det nye programmet begynner forfra.

Avbryte program

Ved programmer med høy temperatur:

1. Trykk på betjeningsfeltet ▷■.
2. Slik avkjøles tøyet: Velg **Skylling**.
3. Trykk på ▷■ en gang til.

Ved programmer med lavere temperatur:

1. Trykk på ▷■.
2. Velg **Sentrifugering/Utpumping** eller **Utpumping**.
3. Trykk på ▷■ en gang til.

Programslutt

I indikasjonsfeltet lyser **End**, og visningene ▷■ og Ⓢ er slukket.

Merk: Dersom visningen Ⓢ blinker kortvarig, indikerer det at programmet **Trommelrengjøring** eller et annet program med en vasketemperatur på minst 60 °C snart må startes.

Ta ut tøyet / slå av maskinen

1. Åpne vaskeluken og ta ut tøyet.
2. Slå av apparatet.
3. Steng vannkranen.

Merk: På modeller med Aquastop er dette ikke nødvendig.

Merknader

- Ikke glem igjen noen plagg i trommelen. Disse kan ved neste vask enten krympe eller misfarge andre plagg.
- Eventuelle fremmedlegemer må fjernes fra trommelen og gummiringen – fare for rustskade.
- Tørk gummiringen.

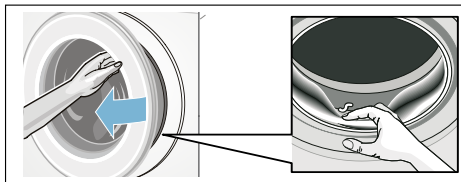

- Vaskeluken og vaskemiddelskuffen må stå åpne, slik at restvannet kan tørke.
- Vent alltid til programmet er helt slutt, fordi maskinen ellers fortsatt kan være låst. Slå så på maskinen, og vent til låsen blir åpnet.



i-DOS

Intelligent doseringssystem



Intelligent doseringssystem i vaskemiddelskuffen

i-Dos Intelligent doseringssystem

Vaskemaskinen er utstyrt med et intelligent doseringssystem for flytende vaskemiddel og tøymykner.

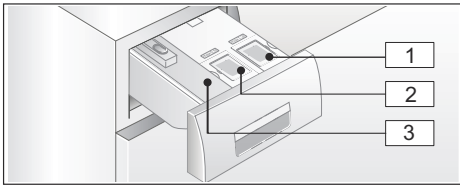
Til dette brukes i-Dos-beholderen  og  i vaskemiddelskuffen.



- 1 Beholder  (1,3 l) for flytende vaskemiddel
- 2 Beholder  (0,5 l) for tøymykner
- 3 venstre kammer for manuell dosering → Side 23

Avhengig av programmet og innstillingene som er valgt, doseres den optimale mengden av vaskemiddel/ tøymykner via i-Dos-beholderen.

Ta i bruk / fyll doseringsbeholderen

Følg produsentenes anvisninger ved valg av vaske- og pleiemidler. Vi anbefaler selvflytende vaske-, universal- og color-vaskemiddel for alle fargede tekstiler av bomull og syntetiske fiber som kan vaskes i maskinen.

Merknader

- I vaskemiddelskuffen skal du bare bruke selvflytende produkter i flytende form som er anbefalt av produsenten.
- Unngå å blande ulike flytende vaskemidler. Dersom du skal bytte flytende vaskemiddel (type, produsent osv.), må doseringsbeholderen tømmes og rengjøres. → Side 26
- Ikke bruk produkter som inneholder løsemiddel, som etser eller avgir gasser (f.eks. flytende blekemiddel).
- Ikke bland sammen vaskemiddel og tøymykner.
- Ikke bruk produkter som er gamle, eller som har klumpet seg sammen.
- Pass på at påfyllingsdekslet ikke står for lenge åpent, det fører til størkning.

Fyll doseringsbeholder:

Doseringsbeholderne i vaskemiddelskuffen er merket med beskrivende påfyllingslokk.

-  Hoved-/universalvaskemiddel
-  Tøymykner

1. Trekk ut vaskemiddelskuffen.
2. Åpne påfyllingslokket.
3. Fyll på vaskemiddel/tøymykner. Ikke fyll over **max**-markeringen.

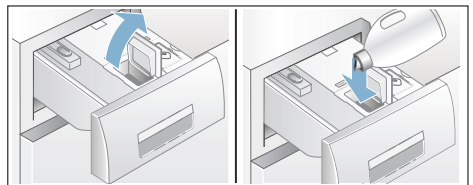

4. Lukk påfyllingslokket.
5. Skyv vaskemiddelskuffen langsomt helt inn.

Når vaskemiddelskuffen er skjøvet helt inn, er visningen  slukket når apparatet er slått på.

Ved daglig bruk

Visninger:



- Indikasjonen **lyser** når den intelligente doseringen for beholderen er valgt.
- Visningen for innstillingsverdier, f.eks. ΔΔ, **blinker** når doseringen underskrider maksimalt fyllnivå ved valgt intelligent dosering.

Slå av/på intelligent dosering og tilpass doseringsstyrken:

Den intelligente doseringen av vaskemiddel og tøymykner er stilt inn fra fabrikken for alle tillatte programmer der automatisk dosering er mulig.

Du finner en oversikt over alle mulige programinnstillinger i vedlegget til bruks- og oppstillingsveiledningen.

Doseringsstyrken for vaskemiddel ☞ er forhåndsinnstilt til Δ (lett tilsmusset tøy), og for tøymykner ☞ til ΔΔ (normalt mykt tøy) og kan endres individuelt avhengig av program.. → Side 15

I tillegg til den intelligente doseringen kan det om nødvendig fylles på hjelpemidler til vaskingen (f.eks. flekksalt) manuelt via venstre kammer. → Side 23

Merk: Innstillingen (på/av) samt den valgte doseringsstyrken for i-Dos ☞ og i-Dos ☞ beholdes alt etter program frem til neste endring, selv om vaskemaskinen slås av.

Fylle på vaskemiddel/tøymyker:

Dersom det tilhørende visningen blinker når intelligent dosering er valgt, indikerer det at min. fyllnivå er underskredet. Innholdet holder fortsatt til ca. 3 vaskeomganger.

Det samme vaske- eller mykemiddelet kan etterfylles når som helst. Vi anbefaler å rengjøre beholderne før du skifter produkt/producent. → Side 26

Tilpass basis-doseringsmengden om nødvendig.

Basis-/grunninnstillinger

Basis-doseringsmengdene tilsvarer:

- **for vaskemiddel** - produsentens anbefaling for normalt skittent tøy og aktuell vannhardhet.
- **for tøymykner** - produsentens anbefaling for middels mykhet.

Opplysninger om dette finner du på emballasjen til vaske-/tøymykningsmiddelet eller ved å ta kontakt med produsenten.

Hardheten på vannet kan du finne ved hjelp av en teststripe, eller du kan kontakte vannverket.

Vannhardheten her:



Her er et eksempel på vaskemiddeldosering hentet fra emballasjen:

| Tilsmusningsgrad → Vannhardhet ↓ | lett | normal | kraftig | svært kraftig |
|-------------------------------------|-------|--------------|---------|---------------|
| bløtt/middels | 55 ml | 75 ml | 120 ml | 160 ml |
| hardt/svært hardt | 75 ml | 95 ml | 150 ml | 180 ml |

Fabrikkinnstillingen for basisdoseringsmengden er basert på lokale forhold (f.eks. 75 ml vaskemiddel og 36 ml tøymykner).

Velg basisdosering av vaskemiddel i henhold til opplysningene på vaskemiddelemballasjen. Ta hensyn til graden av vannhardhet.

Velg basisdosering av tøymykner i henhold til hvor mykt du ønsker tøyet.

Dersom basisdoseringen endres, virker dette likt inn på alle de tre doseringsstyrkene.

Merknader

- Ved sterkt konsentrerte vaskemidler må basisdoseringsmengden reduseres.
- Dersom det oppstår sterk skumdannelse gjentatte ganger under vask, bør du kontrollere basisdoseringsmengden og doseringsstyrken. Dessuten kan noen flytende vaskemidler ha en tendens til høy skumdannelse. Dersom basisdoseringsmengden og doseringsstyrken er riktig innstilt, anbefales det å bruke et annet flytende vaskemiddel.

Endre basis-doseringsmengder:

1. Trykk og hold inne tilsvarende i-Dos-betjeningsfelt (☞ eller ☞) i ca. 3 sekunder. Den forhåndsinnstilte basisdoseringsmengden vises.
2. Still inn ønsket basisdoseringsmengde ved å trykke på + eller -. Innstillingen er aktiv uten bekreftelse.
3. Trykk en gang til på det aktuelle i-Dos-betjeningsfeltet for å gå tilbake til utgangstilstanden.

Merk: Innstillingene beholdes frem til neste endring, også hvis maskinen slås av.

Manuell dosering

Ved programmer hvor det ikke er mulig med intelligent dosering eller etter ønske (slå den intelligente doseringen av), skal det fylles vaskemiddel i venstre kammer.

Dessuten kan du her fylle hjelpemidler til vaskemiddel f.eks. avkalkingsmiddel, blekemiddel eller flekkfjerningsmiddel.

Advarsel Irritasjon på øyne/hud!

Hvis du åpner vaskemiddelskuffen mens maskinen går, kan det sprute ut vaske-/pleiemiddel.

Åpne skuffen forsiktig.

Skyll øynene eller huden godt dersom du kommer i kontakt med vaske-/pleiemidler.

Dersom de svelges ved en feiltakelse, må det søkes legehjelp.

Obs!

Skader på apparatet

Rengjøringsmidler og midler til forhåndsbehandling av tøy (f.eks. flekkfjerner, forvaskersprayer osv.) kan skade vaskemaskinens overflate om de kommer i kontakt med denne. Sørg for at slike midler ikke kommer i kontakt med vaskemaskinens overflater. Bruk en fuktig klut, og tørk straks bort eventuelle sprayrester og andre rester/dråper på maskinen.

Merknader

- Ved dosering av alle typer vaske-/hjelpe- og rengjøringsmidler er det viktig å alltid følge produsentens anvisninger.
- Ved manuell dosering av vaskemidler må det ikke doseres ekstra vaskemiddel via den intelligente doseringen (intelligent dosering slås da av); forhindrer overdosering og skumdannelse
- Tykflytende tøymyknings- og skyllemidler må tynnes ut med vann for å unngå tilstopping.

Doser og fyll i vaskemiddel:

1. Trekk ut vaskemiddelskuffen.

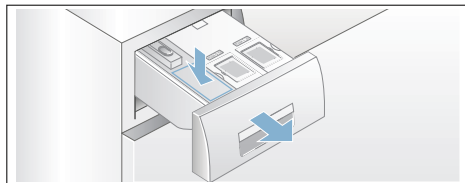

2. Dosering i venstre kammer tilsvarende:
 - tilsmussingsgrad
 - vannets hardhet (fås ved henvendelse til vannverket)
 - tøymengde
 - produsentens anvisninger
3. Lukk vaskemiddelskuffen.





Apparatinnstillinger

Du kan endre følgende innstillinger i betjenings- og indikasjonfeltet:

- lydstyrken for veiledningssignalene (f.eks. ved programslutt),
- lydstyrken for betjeningssignalene,
- lysstyrken for betjenings- og indikasjonfeltet,
- slå minnefunksjon for trommelrengjøring på/av

For å forandre innstillingene må du først alltid aktivere innstillingsmodus.

Aktivering av innstillingsmodus

1. Slå på apparatet. Innstillingene for det aktuelle programmet vises.
2. Trykk på betjeningsfeltet . Innstillingsmodus er aktivert, og visningen for veiledningssignaler  og den forhåndsinnstilte lydstyrken lyser.

Innstillingene kan nå endres:



Endre lydsignal

Trykk på betjeningsfeltet + eller – til ønsket innstillingverdi for lydstyrke på **veiledningssignalene** vises:

Innstillingsverdier:

- | | |
|---|------------|
| 0 | av |
| 1 | stille |
| 2 | middels |
| 3 | høyt |
| 4 | svært høyt |



Endre innstillingsmodus eller:



Trykk på  en gang til. Visningen for **betjeningssignalene**  og den forhåndsinnstilte lydstyrken lyser.

Endre innstillingsverdien ved å trykke på + eller – (se ovenfor).

Endre innstillingsmodus eller:

Endre lysstyrken i berøringsdisplayet

Trykk på  en gang til. Visningen for lysstyrke på berøringsdisplayet  og den forhåndsinnstilte lysstyrken lyser.



Endre innstillingsverdien ved å trykke på  eller .



Innstillingsverdier:

- 1 lite lyst
- 2 normalt lyst
- 3 lyst
- 4 svært lyst

Endre innstillingsmodus eller:

Slå minnefunksjon for trommelrengjøring på/av

Trykk på  en gang til. Visningen for minnefunksjonen for trommelrengjøring  lyser.

Slå minnefunksjonen på (on) eller av (off) ved å trykke på  eller .

Avslutting av innstillingsmodus

Slik avslutter og lagrer du innstillingene:

- Vent i ca. 15 minutter eller
- Trykk på  en siste gang eller
- Slå av apparatet. De valgte innstillingene er gjeldende neste gang apparatet slås på.

Sensorteknologi

Mengdeautomatikk

Mengdeautomatikken tilpasser vannforbruket optimalt til hvert program, avhengig av tekstiltype og tøymengde.

Balansekontrollsystem

Det automatiske kontrollsystemet for ubalanse registrerer ubalanse og forsøker å fordele tøyet jevnt ved å starte flere forsøk på sentrifugering.

Av sikkerhetsgrunner blir turtallet redusert dersom tøyet er ujevnt fordelt, eller det blir ikke sentrifugert.

Merk: Legg både små og store plagg inn i trommelen samtidig. → Side 32

VoltMonitor

alt etter modell

Kolonet i Ferdig om-tid-displayet:

- **blinker** når spenningen underskrides.
- **pulserer** når det registreres at spenningen underskrides mens programmet går.



Merk: Underskridelser av spenning kan f.eks. føre til lengre programvarighet og/eller utilfredsstillende sentrifugeringsresultat.



Rengjøring og vedlikehold

Advarsel

Livsfare!

Kontakt med spenningsførende deler medfører fare for strømstøt. Slå av apparatet, og trekk ut støpselet fra stikkontakten.

Advarsel

Fare for forgiftning!

Det kan oppstå giftig damp fra rengjøringsmidler som inneholder løsemidler, f.eks. rensbensin. Ikke bruk rengjøringsmidler som inneholder løsemidler.

Obs!

Skader på apparatet

Rengjøringsmidler som inneholder løsemidler, f.eks. rensbensin, kan føre til skader på maskinens overflate og andre deler. Ikke bruk rengjøringsmidler som inneholder løsemidler.

Slik forebygger du at det danner seg belegg eller oppstår lukt:

Merknader

- Sørg for god utlufting i rommet vaskemaskinen står i.
- La døren og skylleskålen stå litt på gløtt når vaskemaskinen ikke er i bruk.
- Vask innimellom på et **Bomull 60 °C**-program med bruk av vaskepulver.

Kabinett/betjeningsfeltet

- Rengjør maskinens overflate og betjeningsfelt med en myk, fuktig klut.
- Rester av vaskemiddel må fjernes straks.
- Ikke bruk vannstråle til rengjøring.

Vasketrommelen

Bruk klorfrie vaskemidler. Ikke bruk stållull.

Ved dannelse av lukt i vaskemaskinen, eller hhv. for å rengjøre trommelen, gjennomføres programmet

Trommelrengjøring 90 °C uten tøy. Bruk vaskepulver til dette.

Avkalking

Ved riktig dosering av vaskemiddel, er det ikke nødvendig å avkalke. I tilfelle må avkalkingsmiddelet brukes i henhold til angivelsene fra produsenten. Avkalkingsmiddel som er egnet for dette kan fås via vår nettside eller hos kundeservice. → Side 34

i-Dos-vaskemiddelskuff og kabinett

- 1. Tømme doseringsbeholderen:** Doseringsbeholderne har tømmeåpninger med uttakbare pluggen foran. Før doseringsbeholderne tømmes, må håndtaket på skuffen tas av som vist:
a) Trekk ut vaskemiddelskuffen.

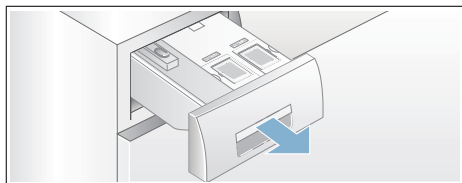

- b) Trekk utløsningsspaken (A) på baksiden av skuffehåndtaket (nedre på midten) lett til deg, samtidig som du trekker det frigjorte skuffehåndtaket (B) oppover.

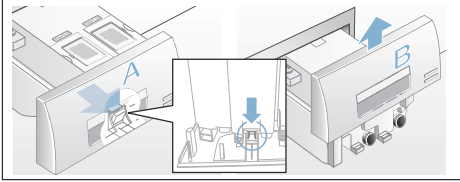

- c) Doseringsbeholderne tømmes ved å trekke pluggene forsiktig ut og tømme innholdet i en egnet beholder.

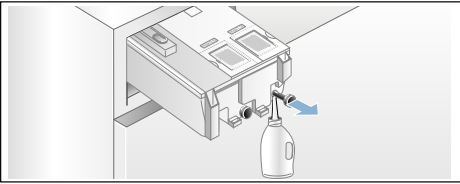

- d) Skyv pluggene inn igjen inntil de stopper.

2. Rengjøre doseringsholdere/ vaskemiddelskuff:

Før de tomme doseringsbeholderne rengjøres, må vaskemiddelskuffen tas helt ut.

- a) Doseringsbeholderen tømmes før den tas ut.

Merk: Håndtaket på skuffen skal ikke settes på før etter rengjøringen.

- b) Trekk ut skuffen.
c) Trykk på utløsningsspaken og ta skuffen helt ut.

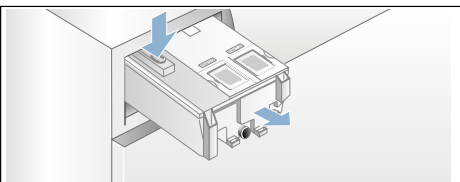

- d) Ta lokket på skuffen forsiktig av.

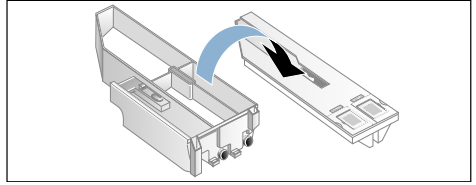

Obs!

Vaskemiddelskuffen kan bli skadet! Vaskemiddelskuffen inneholder elektriske komponenter. Ved kontakt med vann kan disse ta skade.

- Lokket må ikke rengjøres i oppvaskmaskin og ikke dypes i vann.

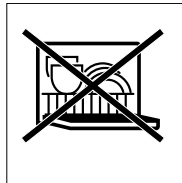

- Kontakten bak på skuffen må beskyttes mot fuktighet, vaskemidler og rester av tøyrenningsmiddel. Utvendig kan den rengjøres med en myk, fuktig klut. La tørke før den skyves inn.

- e) Skålen og lokket må rengjøres med en myk, fuktig klut eller med en hånddusj. Innvendig må den også rengjøres med en myk, fuktig klut.

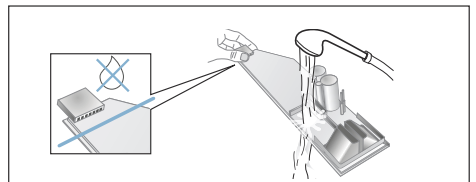

- f) Skålen og lokket må tørkes og deretter settes sammen igjen.
g) Håndtaket på skuffen skyves på ovenfra til det smekker på plass.

no Rengjøring og vedlikehold

- h) Rengjør kabinettet til vaskemiddelskuffen på innsiden.
- i) Skyv vaskemiddelskuffen helt inn.

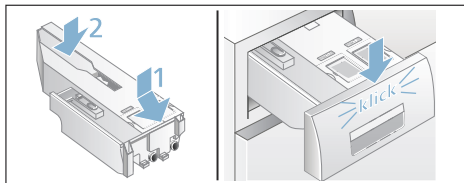

Vannpumpen er tilstoppet, nødtømming



Advarsel

Fare for skoldning!

Vaskevannet er varmt under vask med høye temperaturer. Ved kontakt med det varme vaskevannet er det fare for skoldning.

La vaskevannet avkjøles.

1. Skru igjen vannkranen, slik at det ikke renner inn mer vann som må pumpes ut gjennom vaskevannspumpen.
2. Slå av apparatet. Trekk ut støpselet.
3. Åpne serviceklaffen, og ta den av.

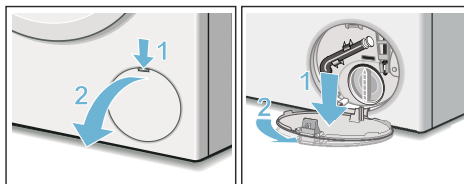

4. Ta tømme-slangen ut av holderen. Trekk av dekselet og la vaskevannet renne ut i en egnet beholder. Trykk dekselet på plass og sett avløpsslangen inn i holderen.

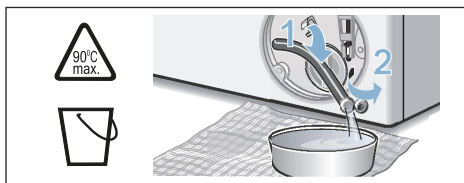

5. Skru forsiktig av lokket på pumpen. Det kan renne ut vann. Rengjør innsiden, gjengene på pumpelokket og pumpehuset. Vingehjulet på vannpumpen må kunne dreies rundt. Sett pumpelokket på igjen, og skru det fast. Håndtaket må stå loddrett.

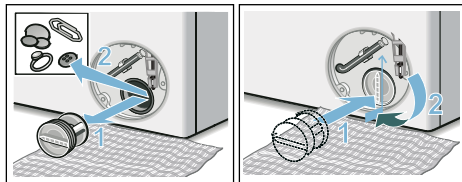

6. Sett inn serviceklaffen, la den smekke på plass og lukk den.

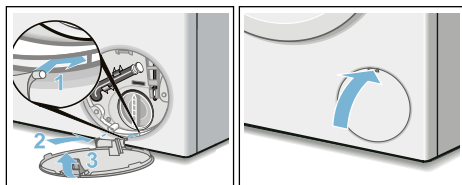

Merk: For å hindre at det renner vaskemiddel som ikke er utnyttet, ned i avløpet ved neste vask, heller du 1 liter vann i venstre kammer og starter programmet **Utpumping..**

Avløpsslangen er tilstoppet ved sifongen

1. Slå av apparatet. Trekk ut støpselet.
2. Løsne slangeklemmen. Trekk forsiktig ut avløpsslangen. Det kan renne ut restvann.
3. Rengjør avløpsslangen og servantstussen.

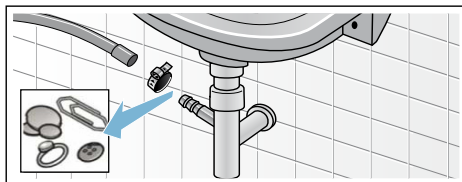

4. Avløpsslangen settes på igjen, og tilkoblingsstedet sikres med slangeklemme.

Silen i vanntilførselen er tilstoppet

1. Nedbygging av vanntrykket i inntaksslangen:
 - a) Steng vannkranen.
 - b) Velg et hvilket som helst program (unntatt Skylling/Sentrifugering/ Utpumping/Utpumping).
 - c) Start programmet og la det gå i ca. 40 sekunder.
 - d) Slå av apparatet.
 - e) Trekk ut støpselet.
2. Rengjør silenene:
 - a) Ta slangen av vannkranen.
Rengjør silen med en liten børste.

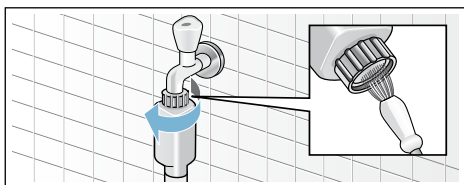

- b) Rengjør silen på baksiden av maskinen på modellene Standard og Aqua-Secure:
Ta slangen av på baksiden av apparatet, ta silen ut med en tang, og rengjør den.

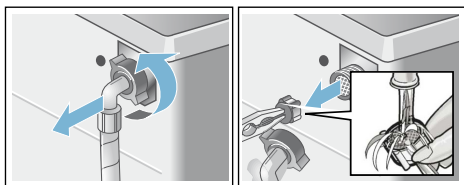

- c) Koble til slangen og kontroller at den er tett.

? Hva kan du gjøre hvis det oppstår feil?

Nødutløsning

F.eks. ved strøbrudd

Programmet går videre når strømmen blir slått på igjen.

Dersom tøyet allikevel skal tas ut, kan vaskeluken åpnes som beskrevet nedenfor:

⚠ Advarsel Fare for skålding!

Ved vasking med høye temperaturer, kan det oppstå skoldning av huden dersom den kommer i forbindelse med varmt vaskevann.
Evt. må det først avkjøles.

⚠ Advarsel Fare for personskader!

Ved å gripe inn i trommelen når denne dreier seg kan du skade hendene. Ikke ta inn i trommelen når denne dreier seg rundt.
Vent til trommelen ikke dreier seg lenger.

no Hva kan du gjøre hvis det oppstår feil?

Obs! Vannskade

Vann som renner ut kan føre til vannskader.
Vaskeluken må ikke åpnes dersom man kan se vann bak glasset.

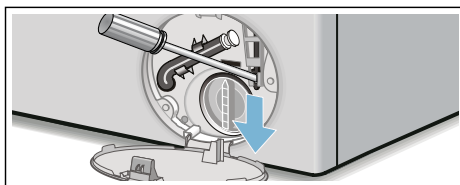

1. Slå av apparatet. Trekk ut støpselet.
2. Tøm ut vaskevannet. → *Side 28*

3. Nødtløsningen må trekkes nedover med et verktøy og deretter slippes. Vaskeluken kan deretter åpnes.



Henvisninger i displayet





| Visning | Årsak/hjelp |
|---|--|
| ☹ av | Vaskeluken er åpen ved programslutt eller i pausemodus, når det kan legges inn mer tøy. |
| ☹ lyser | <ul style="list-style-type: none">■ Under programmet. Vaskeluke låst.■ I pausemodus: for høy temperatur. Vent til temperaturen synker igjen.■ I pausemodus: for høy sentrifugeringshastighet. Vent til trommelen står i ro.■ I pausemodus: for høy vannstand. Det er ikke mulig å legge inn mer tøy. Trykk på ▷ for å fortsette programmet. |
| ☹ blinker | <ul style="list-style-type: none">■ Langsamt: Vaskeluken kan ikke låses eller åpnes. Vent litt.■ Raskt: Lukk vaskeluken, da det kan komme vann ut fra tøyet. |
| ▷ av | Ved programslutt, ved åpen vaskeluke |
| ▷ lyser | Etter programstart |
| ▷ blinker | Før programstart, i pausemodus |
| i-Dos-innstillingsverdi, f.eks. ΔΔ, blinker | Minimum fyllnivå i tilhørende beholder registrert, etterfyll. → <i>Side 22</i> |
| ☹ lyser | Vaskemiddelskuffen er trukket ut. |
| ☹ lyser | For lavt vanntrykk, kan føre til lengre programvarighet. |
| ☹ blinker | Ikke vanttilløp: <ul style="list-style-type: none">■ Åpne vannkranen helt■ knekk på tilløpsslangen / den ligger i klem,■ Rengjør silen om nødvendig. → <i>Side 29</i> |
| ☹ 3 sec lyser | Barnesikringen er aktivert; deaktivert den. → <i>Side 19</i> |
| ☹ 3 sec blinker | Aktivert barnesikring, dreid programvelger eller trykket på et betjeningsfelt. |

| Visning | Årsak/hjelp |
|---|--|
|  blinker | <p>Kjør programmet Trommelrengjøring 90 °C eller et 60 °C-program for å rengjøre og pleie trommelen og vannbeholderen.</p> <p>Merknader</p> <ul style="list-style-type: none"> ■ Kjør programmet uten tøy i maskinen. ■ Bruk vaskemiddel i pulverform eller et vaskemiddel med blekemiddel. Unngå skumdannelse ved å bruke bare halvparten av anbefalt vaskemiddelmengde. Ikke bruk vaskemiddel for ull- eller fintøy. ■ Slå varselsignalet av/på |
|  lyser | <p>Det er registrert for mye skum, ekstra skylning er aktivert. Bruk mindre vaskemiddel ved neste vask med samme mengde tøy.</p> |
| E:10 vekselvis med - 00, - 10 eller - 20 | <p>Feil i i-Dos-systemet. i-Dos-funksjonen er automatisk deaktivert. Apparatet kan brukes normalt med manuell dosering. Ring kundeservice for å få i-Dos-systemet reparert.</p> |
| E:60 vekselvis med - 2b og End | <p>ved programslutt.</p> <p>Ingen apparatfeil – kontrollen for ubalanse har avbrutt sentrifugeringen på grunn av ujevn fordeling av tøyet.</p> <p>Små og store tekstiler må fordeles jevnt i trommelen. Sentrifuger om nødvendig tøyet en gang til.</p> |
| E:35 vekselvis med - 10 | <p>Vann i bunnpotten, apparatet er utett. Steng vannkranen. Ring til kundeservice! → <i>Side 34</i></p> |
| E:36 vekselvis med - 10 | <ul style="list-style-type: none"> ■ Vannpumpen er tilstoppet. Rengjør vannpumpen. → <i>Side 28</i> ■ Avløpsslengen/avløpsrøret er tilstoppet. Rengjør avløpsslengen ved sifongen. → <i>Side 28</i> |
| Andre visninger | <p>Slå av maskinen og vent i fem sekunder før du slår den på igjen. Ta kontakt med kundeservice dersom visningen dukker opp igjen. → <i>Side 34</i></p> |

no Hva kan du gjøre hvis det oppstår feil?

Hva kan du gjøre hvis det oppstår feil?

| Feil | Årsak/hjelp |
|--|---|
| Det renner ut vann. | <ul style="list-style-type: none">■ Sett avløpsslangen riktig fast / skift den ut.■ Skru fast skruforbindelsen på tilløpsslangen. |
| Det renner ikke inn vann. Vaskemiddelet blir ikke skylt inn. | <ul style="list-style-type: none">■ Har ikke programmet startet?■ Vannkranen er ikke åpen?■ Er silen ev. tilstoppet? Rengjør silen. → Side 29■ Har tilløpsslangen en knekk / er den inneklemt? |
| Doseringsbeholderen er tom, og visningen av fyllnivå blinker ikke. | <ul style="list-style-type: none">■ Er skuffelukk-/kontakt tilsmusset? Rengjør vaskemiddelskuffen. → Side 26■ Er ikke vaskemiddelskuffen skjøvet riktig inn? → Side 22 |
| Det er fylt feil vaskemiddel/tøymykner i doseringsbeholderen. | Doseringsbeholder: <ol style="list-style-type: none">4. Tøm og rengjør. → Side 265. Fyll på nytt. |
| Vaskemiddel/tøymykner har størknet i doseringsbeholderen. | Rengjør doseringsholderen og fyll på nytt. |
| Døren kan ikke åpnes. | <ul style="list-style-type: none">■ Sikkerhetsfunksjonen er aktiv. Programavbrudd? → Side 20■ Er det bare mulig å åpne med nødutløseren? → Side 29 |
| Programmet starter ikke. | <ul style="list-style-type: none">■ Er programmet startet eller Ferdig om-tid valgt?■ Er døren lukket?■ Er barnesikringen aktivert? Deaktiver. → Side 19■  lyser. Vaskemiddelskuffen er ikke skjøvet helt inn. Skyv skuffen riktig inn. |
| Kort rykk/dreiling av trommelen etter programstart. | Ingen feil – når vaskeprogrammet starter opp, kan det oppstå et rykk i trommelen som følge av den interne motortesten. |
| Vaskevannet blir ikke pumpet ut. | <ul style="list-style-type: none">■ Rengjør vannpumpen. → Side 28■ Avløpsrøret og/eller avløpsslangen må rengjøres. |
| Vannet i trommelen er ikke synlig. | Ingen feil – vannet befinner seg under det synlige området. |
| Resultatet av sentrifugeringen er ikke tilfredsstillende. | <ul style="list-style-type: none">■ Ingen feil – kontrollen for ubalanse har avbrutt sentrifugeringen på grunn av ujevn fordeling av tøyet. Små og store tekstiler må fordeles jevnt i trommelen. |
| Tøyet er vått / for fuktig. | <ul style="list-style-type: none">■ Er Antikrøll valgt? → Side 16■ Er det valgt for lavt turtall? |
| Maskinen sentrifugerer lett flere ganger. | Ingen feil – kontrollsystemet for ubalanse utjevner ubalansen. |
| Programmet varer lenger enn vanlig. | <ul style="list-style-type: none">■ Ingen feil – kontrollsystemet utjevner ubalanse ved å fordele tøyet flere ganger i maskinen.■ Ingen feil – kontrollsystemet for skum er aktivt – det blir satt i gang nok en skylleomgang. |

| Feil | Årsak/hjelp |
|--|---|
| Programvarigheten endrer seg i løpet av vaskesyklusen. | Ingen feil – programforløpet blir optimert for den aktuelle vaskeprosessen. Det kan føre til endring av programvarigheten som vises i displayet. |
| Det er rester av vann i venstre kammer for pleiemidler. | <ul style="list-style-type: none"> ■ Ingen feil – dette har ikke noe å si for virkningen av skyllemiddelet. |
| Det lukter i vaskemaskinen. | <p>Kjør programmet Trommelrengjøring eller Bomull 90 °C uten tøy i maskinen. Bruk vaskemiddel i pulverform eller et vaskemiddel med blekemiddel.</p> <p>Merk: Unngå skumdannelse ved å bruke bare halvparten av anbefalt vaskemiddelmengde. Ikke bruk vaskemiddel for ull- eller fintøy.</p> |
| Visningen  lyser på berøringsdisplayet. Evt. kommer det skum ut av vaskemiddelskuffen. | <p>Har du brukt for mye vaskemiddel?</p> <p>Bland ut en spiseskje tøyemykner i 1/2 l vann og ha det i venstre kammer (ikke ved vasking av friluftstøy, sports- og duntekstiler!).</p> <p>Bruk mindre vaskemiddel ved neste vask.</p> |
| Gjentatt, sterk skumdannelse. | <ul style="list-style-type: none"> ■ Kontroller basis-doseringsmengde og -styrke. ■ Bruk ev. en annen type flytende vaskemiddel. |
| Det drypper vaskemiddel/tøyemykner fra mansjetten, og væsken samler seg på vinduet eller i folden på mansjetten. | Det er for mye vaskemiddel/tøyemykner i doseringsbeholderne. Ta hensyn til max -markeringen i doseringsbeholderne. |
| Sterk støydannelse, vibrasjoner og "vandring" av maskinen under sentrifugeringen. | <ul style="list-style-type: none"> ■ Er apparatet skikkelig innrettet? Juster apparatet. → <i>Side 39</i> ■ Er maskinføttene festet? Fest maskinføttene. → <i>Side 39</i> ■ Er transportsikringene fjernet? Fjern transportsikringen. → <i>Side 36</i> |
| Berøringsdisplayet virker ikke under drift. | <ul style="list-style-type: none"> ■ Strøbrudd? ■ Er sikringene utløst? Slå på sikringen / skift den ut. ■ Hvis feilen oppstår på nytt, kontakt kundeservice. |
| Det er rester etter vaskemiddel på tøyet. | <ul style="list-style-type: none"> ■ Det hender at fosfatfrie vaskemidler inneholder rester som ikke lar seg løse opp i vann. ■ Trykk på Skylling eller børst av tøyet etter vask. |
| I pausemodus blinker  , og  lyser. | <ul style="list-style-type: none"> ■ For høy vannstand. Det er ikke mulig å legge inn mer tøy. Døren må lukkes med en gang. ■ Trykk på  for å fortsette programmet. |
| I pausemodus blinker  , og  er av. | Døren er åpen. Det er mulig å legge inn tøy. |
| Dersom du ikke kan utbedre feilen selv (ved å slå apparatet av og på), eller dersom det er nødvendig med en reparasjon: | <ul style="list-style-type: none"> ■ Slå av apparatet og trekk støpselet ut av stikkontakten. ■ Steng vannkranen, og ring til kundeservice. |



Kundeservice

Dersom du ikke selv kan utbedre feilen, må du henvende deg til vår kundeservice. → Omslag

Vi finner alltid en passende løsning, også for å unngå unødige besøk av teknikere.

Vennligst oppgi apparatnummer (E-Nr.) og produksjonsnummer (FD) på apparatet.

| | |
|-------------|----------|
| E-Nr. _____ | FD _____ |
|-------------|----------|

E-nr. Produktnummer
FD Produksjonsnummer

Denne informasjonen finner du
*avhengig av modell:

på vaskeluken innvendig*/den åpne
service-klaffen* og på baksiden av
apparatet.

Ha tiltro til produsentens kompetanse.

Henvend deg til oss. Du kan være sikker på at reparasjonen blir utført av utdannede serviceteknikere og med bruk av originale reservedeler.



Tekniske data

Mål:

850 x 600 x 590 mm
(høyde x bredde x dybde)

Vekt:

70–85 kg (avhengig av modell)

Strømtilkobling:

Nettspenning 220–240 V, 50 Hz (60 Hz avhengig av modell)

Merkestrøm 10 A

Nominell effekt 1900–2300 W

Vanntrykk:

100–1000 kPa (1–10 bar)

Effektforbruk når apparatet er slått av:

0,1 W

Effektforbruk i påslått tilstand:

0,43 W



Oppstilling og tilkobling

Leveringsomfang

Merk: Kontroller maskinen for eventuelle transportskader. En maskin med skader må aldri tas i bruk! Ved reklamasjoner kan du henvende deg til forhandleren der du kjøpte apparatet, eller til vår kundeservice.

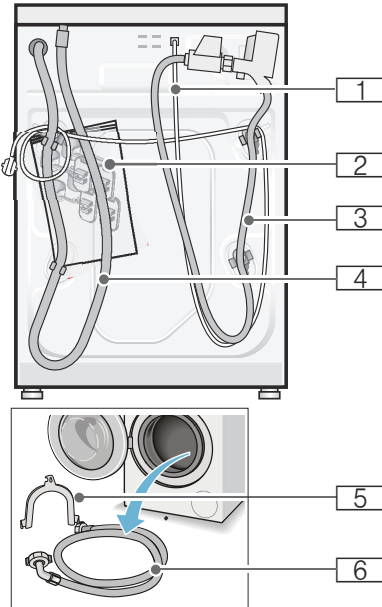

- 1** Nettledning
- 2** Pakke:
 - Bruks- og oppstillingsveiledning
 - Oversikt kundeservice*
 - Garanti*
 - Deksler for åpningene etter at transportsikringen er fjernet.
 - Skiftenøkkel*
- 3** Tilførselsslange for modell Aquastop
- 4** Avløpsslange

- 5** Bue til å fiksere avløpsslangen*
- 6** Tilførselsslange for modell Standard/Aqua-Secure

* avhengig av modell

I tillegg behøves det en slangeklemme til avløpsslangen med \varnothing 24 - 40 mm hvis avløpsslangen tilkobles en sifongvannlås.

Nyttig verktøy:

- Vater til justering
- Skiftenøkkel med:
 - SW13 for å løsne transportsikringene og
 - SW17 for å stille inn føttene på apparatet

Sikkerhetsanvisninger



Advarsel

Fare for skade!

- Vaskemaskinen er svært tung. Vær forsiktig ved løfting og transport av vaskemaskinen.
- Løft ikke maskinen etter deler som rager ut (f. eks. vaskeluken), fordi disse delene kan brenke av og medføre skader. Løft ikke maskinen etter deler som rager ut.
- Dersom slanger og strømledning ikke festes sakyndig, kan man snuble i dem og skade seg. Fest slanger og ledninger slik at det ikke oppstår snublefare.

Obs!

Skader på apparatet

Slanger som er frosset, kan brenste/sprekke.

Vaskemaskinen må derfor ikke stilles opp i rom hvor det er fare for frost og/eller ute i det fri.

Obs!

Vannskader

Koblingsstedene på vanntilførsels- og avløpslangene står under høyt trykk. Ta hensyn til informasjonen i dette kapittelet for å unngå lekkasje eller vannskader følg.

Merknader

- I tillegg til de henvisningene som er oppført her, må det tas hensyn til særlige forskrifter fra det lokale vann- og elektrisitetsverket på stedet.
- I tvilstilfeller må tilkoblingen foretas av en fagperson.

Oppstillingssted

Merk: Det er viktig at maskinen står stødig, slik at den ikke vandrer!

- Oppstillingsstedet må være stabilt og plant.
- Myke gulvbelegg og underlag er ikke egnet.

Oppstilling på en sokkel eller en flate/gulv av trebjelker

Obs!

Skader på apparatet

Vaskemaskinen kan vandre under sentrifugeringen og kan vippe/falle ned fra sokkelen.

Føttene på vaskemaskinen må absolutt festes med holdelasker.
Best.nr. WMZ 2200, WX 9756,
Z 7080X0

Merk: På et gulv av trebjelker skal vaskemaskinen:

- om mulig stilles opp i et hjørne,
- på en vannfast treplate (min. 30 mm tykk), som er skrudd fast i gulvet.

Oppstilling på en avsats med skuff

Avsats bestillingsnr.: WMZ 20490, WZ 20490, WZ 20510, WZ 20520

Under-/innbygging av apparatet i en kjøkkeninnredning.

⚠ Advarsel

Livsfare!

Kontakt med spenningsførende deler medfører fare for strømstøt. Ikke ta av topplaten på apparatet.

Merknader

- Krever en nisjebredde på 60 cm.
- Sett vaskemaskinen under en gjennomgående arbeidsplate som er skrudd fast til skapene på hver side.

Fjerne transportsikringene

Obs!

Skader på apparatet

- Maskinen sikres for transport ved hjelp av transportsikringene. Dersom transportsikringene ikke fjernes før maskinen tas i bruk, kan de medføre skade f. eks. på trommelen. Før første gangs bruk må alle de fire transportsikringene fjernes komplett. Ta vare på sikringene.
- For å unngå transportskader må transportsikringene monteres igjen før en eventuell senere transport.

Merk: Ta vare på skruer og hylser.

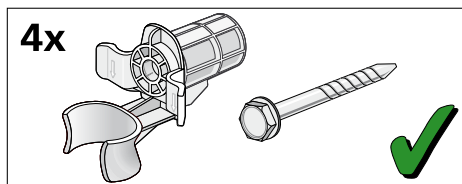

1. Ta slangene ut av holderne.

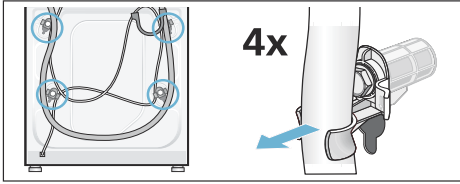

2. Løsne og fjerne alle de fire transportsikringsskruene. Fjern hylsene. Løsne nettledningen fra holderen.

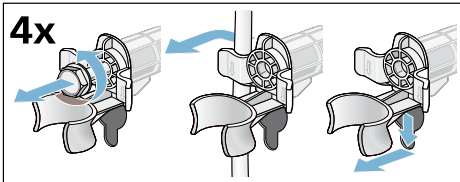

3. Sett på dekslene. Fest dekslene ordentlig ved å trykke ned kroken.

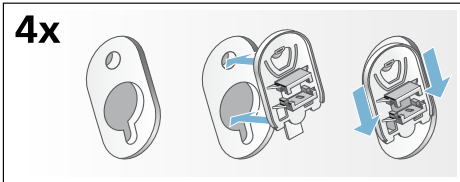

Lengden på slanger og ledninger

- Tilkobling på venstre side

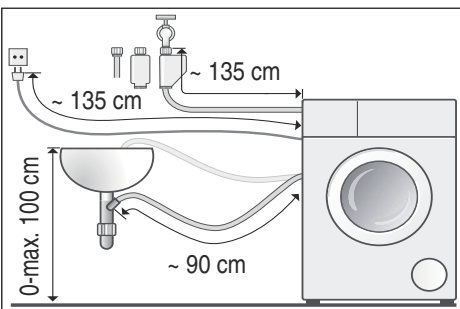

- Tilkobling på høyre side

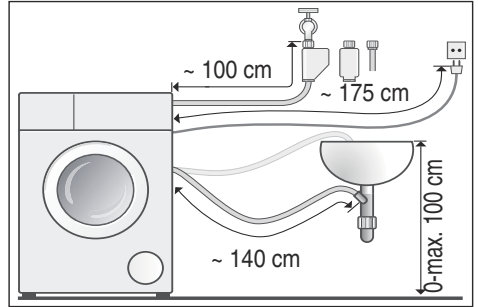

Tips: Disse fås kjøpt i faghandelen eller hos kundeservice:

- forlengelse for tilførselsslange for aquastop hhv. for tilførselsslange for kaldt vann (ca. 2,50 m), best.nr. WMZ2380, WZ10130, CZ11350, Z7070X0.
- lengre tilførselsslange (ca. 2,20 m), for modellen Standard

Vanntilløp

⚠ Advarsel **Livsfare!**

Kontakt med spenningsførende deler medfører fare for strømstøt. Ikke dykk aquastop-sikkerhetsventilen i vann (inneholder en elektrisk ventil).

Vær oppmerksom på følgende ved tilkobling

Merknader

- Vaskemaskinen skal kun tilkobles kaldt drikkevann.
- Vaskemaskinen skal ikke tilkobles blandingsbatteriet i en varmtvannsbereder uten trykk.
- Bruk tilførselsslangen som fulgte med maskinen eller en slange som er kjøpt i en autorisert faghandel, og ikke en brukt slange.
- Ikke knekk, klem, forandre på eller kutt av tilførselsslangen (fastheten er da ikke lenger garantert).
- Trekk til skrueforbindelser for hånd. Dersom skrueene trekkes til for hardt med verktøy (tang), kan gjengene bli skadet.

Optimalt vanntrykk i ledningsnettet

minst 100 kPa (1 bar)

maksimalt 1000 kPa (10 bar)

Når vannkranen er åpen, strømmer det minst 8 l/min.

Ved høyere vanntrykk må det monteres en trykkreduksjonsventil.

Tilkobling

Koble vanntilførselsslangen til vannkranen ($\frac{3}{4}$ " = 26,4 mm) og apparatet (på modeller med aquastop er dette ikke nødvendig, da den er forhåndsinstallert):

- Modell: **Standard**

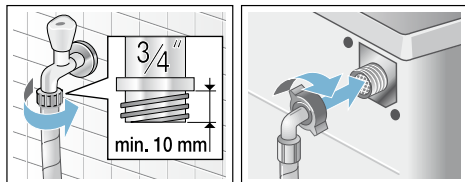

- Modell: **Aqua-Secure**

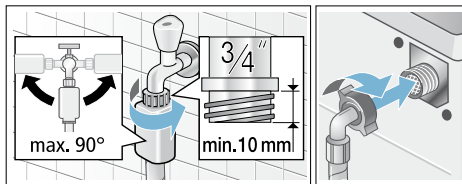

- Modell: **Aquastop**

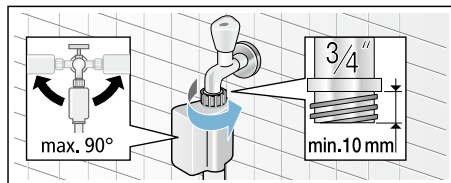

Merk: Åpne vannkranen forsiktig og kontroller at alle koblinger er tette. Skruforbindelsene står under trykk fra vannledningen.

Vannutløp

Advarsel **Fare for skålding!**

Ved vasking med høye temperaturer kan det oppstå fare for skålding ved berøring av varmt vaskevann (f. eks. ved utpumping av varmt vaskevann). Ikke stikk hendene ned i det varme vaskevannet.

Obs! **Vannskade**

Hvis avløpsslangen sklir ut av vasken eller løsner fra koblingen på grunn av for høyt vanntrykk under utpumping, kan vannet som renner ut føre til vannskade. Sikre avløpsslangen slik at den ikke sklir ut.

Obs!**Skade på apparat/skade på tekstiler**

Dersom enden på avløpslangen kommer under vann, kan vannet bli sugd tilbake i maskinen. Dette kan medføre skader på apparatet/tøyet. Pass på at:

- Avløpslangen ikke tetter til avløpet i vasken.
- Enden på avløpslangen ikke kommer under vann
- Vannet renner ut fort nok.

Merk: Avløpslangen for vann ikke har knekk eller strekkes i lengden.

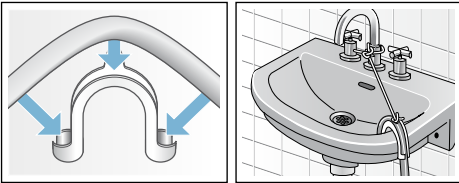
Tilkobling■ **Avløp i en servant**■ **Avløp i vannlås på en servant**

Tilkoblingsstedet må sikres med slangeklemme på Ø 24-40 mm (faghandelen).

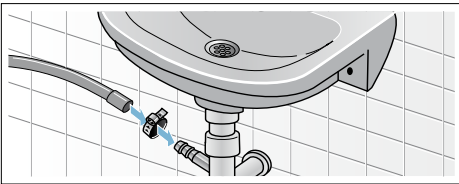
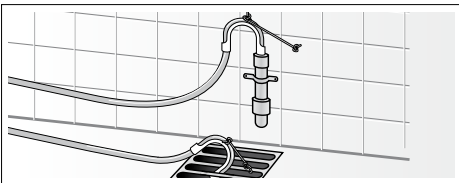
■ **Avløp i et plastrør med gummimuffe eller i sluk****Justering**

Sett apparatet rett ved hjelp av vater.

Sterk støydannelse, vibrasjoner og "vandring" kan være forårsaket av at maskinen ikke er korrekt posisjonert!

1. Kontramutter løsnes med skiffenøkkel med klokken.
2. Vaskemaskinens posisjon må kontrolleres med vater, og evt. korrigeres. Juster høyden ved å vri på føttene til apparatet. Alle fire føttene skal stå stødig på underlaget.
3. Kontramutteren skrues til mot kabinettet. Hold foten fast uten å justere høyden. Kontramutrene på alle fire føttene må være skrudd fast mot kabinettet!

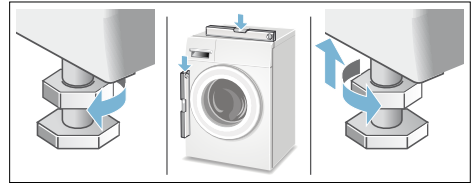
**Elektrisk tilkobling**

⚠ Advarsel
Livsfare!

Kontakt med spenningsførende deler medfører fare for strømstøt.

- Ta aldri på støpselet med våte hender.
- Trekk aldri i ledningen når du vil ta støpselet ut av kontakten, men hold i støpselet. Slik unngår du skader på kabelen.
- Trekk aldri ut støpselet mens maskinen er i bruk.

Følg anvisningene nedenfor og forsikre deg om følgende:

Merknader

- Strømspanningen i huset og angivelsene på vaskemaskinen (se typeskilt på apparatet) stemmer overens.
Tilkoblingsverdiene og krav til sikring er angitt på typeskiltet på maskinen.
- Vaskemaskinen må kun tilkobles vekselstrøm og en forskriftsmessig installert jordet stikkontakt.
- Støpselet og stikkontakten passer sammen.
- Tverrsnittet på ledningen er tilstrekkelig.
- Jordingen er installert forskriftsmessig.
- Skifte av strømledning (hvis nødvendig) må kun foretas av en elektro-fagperson. Reserveledning fås hos kundeservice.
- Det må ikke brukes universalstøpsel/-koblinger eller skjøteledninger.
- Det må kun brukes eventuelle feilstrømbryter av en type med dette tegnet .
Dette tegnet garanterer at gjeldende forskrifter overholdes.
- Stikkontakten må alltid være lett tilgjengelig. Dersom dette ikke er mulig, må det – av hensyn til de relevante sikkerhetsforskriftene – monteres en bryter (topolet bryter) i den faste installasjonen i overensstemmelse med kravene til el-installasjoner.
- Kabelen skal ikke knekkes, klemmes, forandres på, kuttet eller komme i kontakt med varmekilder.



Før første gangs vask

Vaskemaskinen ble nøye kontrollert før den forlot fabrikk. For å fjerne eventuelle rester av testvannet bør du vaske **uten** tøy i maskinen den første gangen.

Merknader

- Vaskemaskinen **må settes opp** og **tilkobles forskriftsmessig** f.o.m. → Side 35
- Ta aldri i bruk en maskin som er skadet. Informer kundeservice.

Forberedelser:

1. Kontroller maskinen.
2. Fyll doseringsbeholderne  og .
→ Side 21
3. Ta beskyttelsesfolien av betjeningspanelet.
4. Støpselet stikkes inn.
5. Åpne vannkranen.

Kjør programmet uten tøy i maskinen:

1. Slå på apparatet.
2. Lukk døren (ikke fyll i tøy!).
3. Still inn programmet **Trommelrengjøring 90 °C**.
4. Åpne vaskemiddelskuffen.
5. Hell ca. 1 liter vann i venstre kammer.
6. Fyll vaskemiddel i venstre kammer.
Merk: Unngå skumdannelse ved å bruke bare halvparten av anbefalt vaskemiddelmengde. Ikke bruk vaskemiddel for ull- eller fintøy.
7. Lukk vaskemiddelskuffen.
8. Start programmet.
9. Slå av maskinen ved programslutt.

Vaskemaskinen er nå klar til bruk.

Transport

F.eks. ved flytting

Obs!

Skade på apparatet fordi vaskemiddel/tøymykner slipper ut av doseringsbeholderne

Vaskemiddel/tøymyker som renner ut, kan virke på maskinens funksjon, f.eks. ved skade på elektronikken. Før transport av maskinen må doseringsbeholderne tømmes.

Forberedelser:

1. Steng vannkranen.
2. Senk vanntrykket i tilførselsslagen:
→ Side 29; Rengjøring og vedlikehold - Silen i vanntilførselen er tett
3. Koble vaskemaskinen fra strømmettet.
4. Slipp ut resterende vaskevann:
→ Side 28; Rengjøring og vedlikehold - Vannpumpen er tilstoppet, nødtømming
5. Demonter slangene.
6. Tøm doseringsbeholderen.
→ Side 26

Montere transportsikringer:

1. Ta dekslene av og oppbevar dem.
Ev. må det brukes en skrutrekker.

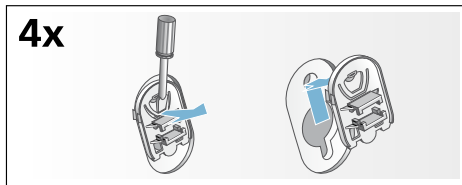

2. Sett inn alle de fire hylsene. Klem fast strømledningen til holderne. Sett inn transportsikringskruene og trekk til med en skrunøkkel NV 13.

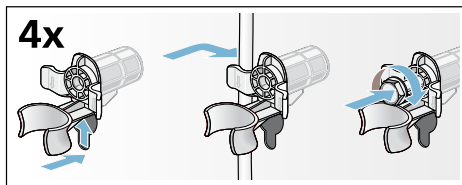
**Før maskinen tas i bruk på nytt:****Merknader**

- må **absolutt** transportsikringene fjernes!
- For å hindre at vaskemiddel går rett i avløpet ved neste vask: Hell ca. 1 liter vann i venstre kammer, velg programmet **Utpumping** og start.

Aqua
Stop**Aquastop-garanti****kun for apparater med Aquastop**

I tillegg til garantikrav overfor selgeren ut fra salgsavtalen og i tillegg til vår apparatgaranti yter vi utskifting av maskin til følgende betingelser:

1. Dersom det på grunn av en feil på vårt Aquastop-system skulle oppstå en vannskade, så erstatter vi skaden hos private forbrukere.
2. Denne ansvarsgarantien gjelder for hele levetiden til maskinen.
3. Forutsetning for garantikravet er at apparatet med Aquastop er forskriftsmessig satt opp og tilkoblet i henhold til våre anvisninger. Dette inkluderer også en forskriftsmessig utført forlengelse av Aquastop (originalt tilbehør).

Vår garanti strekker seg ikke til defekte tilkoblingsledninger eller armaturer inntil Aquastop-tilkoblingen ved vannkranen.

4. Apparater med Aquastop trenger prinsipielt hverken å overvåkes mens de er i drift eller å sikres etterpå ved å stenge vannkranen. Du skal allikevel stenge vannkranen ved lengre fravær fra huset, f.eks. når du reiser på ferie i flere uker.

Rådgivning og reparasjonsoppdrag ved feil

N 22 66 06 00

Kontaktadressene til alle land finnes i den vedlagte fortegnelsen over kundeservice.

BSH Hausgeräte GmbH
Carl-Wery-Straße 34
81739 München
GERMANY
siemens-home.bsh-group.com

Produsert av BSH Hausgeräte GmbH under Siemens AGs varemerkelisens



9001104644 (9703)