

SIEMENS



Πλυντήριο ρούχων

WM ...

siemens-home.bsh-group.com/welcome

el Οδηγίες χρήσης και οδηγίες τοποθέτησης

Register
your
product
online

Το νέο σας πλυντήριο ρούχων

Επιλέξατε ένα πλυντήριο ρούχων της μάρκας Siemens.

Παρακαλούμε διαθέστε λίγο χρόνο για την ανάγνωση του εγχειριδίου και γνωρίστε τα πλεονεκτήματα του πλυντηρίου σας.

Για να ανταποκριθούμε στις υψηλές αξιώσεις ποιότητας της μάρκας Siemens, κάθε πλυντήριο, πριν εγκαταλείψει το εργοστάσιό μας, έχει ελεγχθεί προσεκτικά για σωστή λειτουργία και άριστη κατάσταση.

Περαιτέρω πληροφορίες σχετικά με τα προϊόντα μας, τα εξαρτήματα, τα ανταλλακτικά και τις υπηρεσίες μας θα βρείτε στην ιστοσελίδα μας www.siemens-home.bsh-group.com ή απευθυνθείτε στα κέντρα τεχνικής εξυπηρέτησης πελατών της εταιρείας μας.

Αν οι οδηγίες χρήσης και τοποθέτησης περιγράφουν διάφορα μοντέλα, τότε στα αντίστοιχα σημεία γίνεται αναφορά στις διαφορές.



Θέστε το πλυντήριο των ρούχων σε λειτουργία, αφού πρώτα διαβάσετε αυτές τις οδηγίες χρήσης και τοποθέτησης!

Κανόνες παρουσίαισης

⚠ Προειδοποίηση!

Αυτός ο συνδυασμός από σύμβολο και προειδοποιητική λέξη υποδεικνύει μια ενδεχομένως επικίνδυνη κατάσταση. Η αγνόηση μπορεί να οδηγήσει σε τραυματισμούς ή και στο θάνατο.

Προσοχή!

Αυτή η προειδοποιητική λέξη υποδεικνύει μια ενδεχομένως επικίνδυνη κατάσταση. Η αγνόηση μπορεί να οδηγήσει σε υλικές ζημιές και/ή σε βλάβη του περιβάλλοντος.

Υπόδειξη / Συμβουλή

Υποδείξεις για την ιδανική χρήση της συσκευής / χρήσιμες πληροφορίες.

1. 2. 3. / α) β) γ)

Βήματα ενεργειών, τα οποία παρουσιάζονται με αριθμούς ή γράμματα.

■ / -

Οι απαριθμήσεις παρουσιάζονται με ένα κουτάκι ή μια παύλα.

Πίνακας περιεχομένων

	Χρήση σύμφωνα με το σκοπό προορισμού4		Χειρισμός της συσκευής16
	Υποδείξεις ασφαλείας5		Προετοιμασία του πλυντηρίου.....16
	Ηλεκτρική ασφάλεια.....5		Ενεργοποίηση της συσκευής/Επιλογή προγράμματος.....16
	Κίνδυνος τραυματισμού.....5		Αλλαγή των προρρυθμίσεων του προγράμματος.....17
	Ασφάλεια παιδιών.....5		Επιλογή πρόσθετων ρυθμίσεων του προγράμματος.....17
	Προστασία περιβάλλοντος7		Τοποθέτηση των ρούχων στον κάδο..17
	Συσκευασία/Παλιά συσκευή.....7		Δοσολογία και προσθήκη απορρυπαντικού και πρόσθετου υγρού φροντίδας....18
	Υποδείξεις οικονομίας.....7		Εκκίνηση του προγράμματος.....18
	Γνωρίστε τη συσκευή8		Ασφάλεια για παιδιά/ Κλείδωμα χειρισμού.....18
	Πλυντήριο ρούχων.....8		Συμπλήρωση ρούχων.....19
	Στοιχεία χειρισμού.....9		Αλλαγή προγράμματος.....19
	Ρούχα11		Διακοπή του προγράμματος.....19
	Προετοιμασία των ρούχων.....11		Τέλος προγράμματος.....19
	Ταξινόμηση των ρούχων.....11		Απομάκρυνση των ρούχων/ Απενεργοποίηση της συσκευής.....20
	Κολλάρισμα.....12		Έξυπνο σύστημα δοσομέτρησης 20
	Βάψιμο/Ξέβαμμα ρούχων.....12		Έξυπνο σύστημα δοσομέτρησης στη θήκη του απορρυπαντικού.....20
	Μούλιασμα.....12		Θέση σε λειτουργία/Πλήρωση των δοχείων δοσομέτρησης.....20
	Απορρυπαντικό12		Στην καθημερινή χρήση.....21
	Σωστή επιλογή απορρυπαντικού.....12		Βασικές ρυθμίσεις.....22
	Εξοικονόμηση ενέργειας και απορρυπαντικού.....13		Χειροκίνητη δοσομέτρηση.....23
	Ρυθμίσεις προγράμματος .13		Ρυθμίσεις συσκευής24
	Θερμοκρασία.....13		Ενεργοποίηση της λειτουργίας ρύθμισης.....24
	Αριθμός στροφών στυψίματος.....13		Αλλαγή της έντασης του σήματος....25
	Χρόνος "Λήξη σε".....13		Αλλαγή της φωτεινότητας της οθόνης αφής.....25
	i-Dos-Ρυθμίσεις.....14		Λειτουργία υπενθύμισης για την επιλογή/ ακύρωση της φροντίδας του κάδου..25
	Πρόγραμμα Memory.....15		Τερματισμός της λειτουργίας ρύθμισης 25
	Πρόσθετες ρυθμίσεις προγράμματος15		Αισθητήρες26
	SpeedPerfect.....15		Αυτόματο ζύγισμα.....26
	EcoPerfect.....15		Σύστημα ελέγχου ανομοιομορφής κατανομής.....26
	Λιγότερο τσαλάκωμα.....15		VoltMonitor.....26
	Water&Ξέβγαλμα+.....16		
	Πρόπλυση.....16		



Καθαρισμός και συντήρηση ... 26

Περιβλήμα συσκευής/πεδίο χειρισμού	27
Κάδος πλυντηρίου	27
Απασβέστωση	27
i-Dos-Θήκη του απορρυπαντικού και το περιβλήμα της	27
Αντλία του νερού πλύσης φραγμένη, εκκένωση ανάγκης	28
Ο εύκαμπτος σωλήνας αποχέτευσης είναι φραγμένος στο σιφόνι	29
Το φίλτρο (σήτα) στην παροχή νερού είναι φραγμένο	29



Βλάβες, τι μπορεί να γίνει; 30

Διάταξη απασφάλισης ανάγκης	30
Υποδείξεις στο πεδίο ενδείξεων	31
Βλάβες, τι μπορεί να γίνει;	32



Υπηρεσία εξυπηρέτησης πελατών 34



Τεχνικά στοιχεία 35



Τοποθέτηση και σύνδεση 35

Υλικά παράδοσης	35
Υποδείξεις ασφαλείας	36
Επιφάνεια τοποθέτησης	36
Τοποθέτηση επάνω σε βάση ή σε ξύλινο πάτωμα	36
Τοποθέτηση πάνω σε μια βάση με συρτάρι	37
Υποσεντοίχισμός/Τοποθέτηση της συσκευής σε συγκρότημα κουζίνας	37
Αφαίρεση των ασφαλειών μεταφοράς	37
Μήκη εύκαμπτων και σταθερών σωλήνων	38
Παροχή νερού	38
Αποχέτευση νερού	39
Ευθυγράμμιση	40
Ηλεκτρική σύνδεση	40
Πριν την 1η πλύση	41
Μεταφορά	41



Εγγύηση Aquastop 42



Χρήση σύμφωνα με το σκοπό προορισμού

- Αποκλειστικά για χρήση στο σπίτι και στο οικιακό περιβάλλον.
- Το πλυντήριο είναι κατάλληλο για το πλύσιμο ρούχων πλενόμενων στο πλυντήριο και μάλλινων πλενόμενων στο χέρι σε σαπουνόνερο.
- Για τη λειτουργία με κρύο πόσιμο νερό και κοινά απορρυπαντικά και μέσα περιποίησης ρούχων του εμπορίου, τα οποία είναι κατάλληλα για τη χρήση σε πλυντήρια ρούχων.
- Κατά τον καθορισμό της δόσης όλων των απορρυπαντικών/βοηθητικών μέσων/μέσων περιποίησης και μέσων καθαρισμού προσέξτε οπωσδήποτε τις υποδείξεις του παραγωγού.
- Το πλυντήριο των ρούχων μπορεί να χρησιμοποιείται από παιδιά 8 ετών και πάνω, από άτομα με περιορισμένες φυσικές, αισθητήριες ή πνευματικές ικανότητες και από άτομα με ελλιπή εμπειρία ή γνώση, εφόσον **επιτηρούνται ή έχουν καθοδηγηθεί** από ένα υπεύθυνο άτομο. Τα παιδιά δεν επιτρέπεται να εκτελούν εργασίες καθαρισμού και συντήρησης χωρίς επίβλεψη.
- Κρατάτε τα παιδιά κάτω των 3 χρόνων μακριά από το πλυντήριο ρούχων.
- Αυτή η συσκευή προορίζεται για χρήση μέχρι ένα μέγιστο ύψος 4.000 μέτρων πάνω από την επιφάνεια της θάλασσας.
- Κρατάτε τα κατοικίδια ζώα μακριά από το πλυντήριο.

Προτού θέσετε τη συσκευή σε

λειτουργία: Διαβάστε τις Οδηγίες χρήσης, Οδηγίες τοποθέτησης και τα άλλα έντυπα που συνοδεύουν το πλυντήριο ρούχων και ακολουθήστε τες.

Φυλάξτε τα έντυπα για τη μετέπειτα χρήση.

Υποδείξεις ασφαλείας

Ηλεκτρική ασφάλεια

Προειδοποίηση Θανατηφόρος κίνδυνος!

Σε περίπτωση επαφής με υπό τάση ευρισκόμενα μέρη υπάρχει κίνδυνος ηλεκτροπληξίας.

- Μην πιάσετε ποτέ το φιν με βρεγμένα χέρια.
- Τραβάτε το ηλεκτρικό καλώδιο πάντα μόνο από το φιν και ποτέ από το καλώδιο, επειδή θα μπορούσε να υποστεί ζημιά.

Κίνδυνος τραυματισμού

Προειδοποίηση Κίνδυνος τραυματισμού!

- Κατά το σήκωμα του πλυντηρίου από προεξέχοντα λειτουργικά μέρη (π.χ. πόρτα πλήρωσης), τα μέρη αυτά μπορεί να σπάσουν και να προξενήσουν τραυματισμούς. Μην σηκώνετε το πλυντήριο ρούχων από τα εξαρτήματα που προεξέχουν.
- Εάν ανεβείτε πάνω στο πλυντήριο ρούχων μπορεί να σπάσει η επιφάνεια εργασίας και να προκαλέσει τραυματισμούς. Μην ανεβαίνετε πάνω στο πλυντήριο ρούχων.

- Εάν στηριχτείτε/καθίσετε πάνω στην ανοιχτή πόρτα πλήρωσης μπορεί να ανατραπεί το πλυντήριο ρούχων και να προκαλέσει τραυματισμούς. Μην στηρίζετε πάνω στην ανοιχτή πόρτα πλήρωσης.
- Σε περίπτωση που απλώσετε τα χέρια σας στον περιστρεφόμενο κάδο μπορεί να προκληθούν τραυματισμοί των χεριών. Μην βάζετε τα χέρια σας μέσα στον περιστρεφόμενο κάδο. Περιμένετε, μέχρι να σταματήσει να περιστρέφεται ο κάδος.

Προειδοποίηση Κίνδυνος ζεματίσματος!

Κατά την πλύση με υψηλές θερμοκρασίες σε περίπτωση επαφής με τα καυτά απόνερα, π.χ. κατά την άντληση καυτών απόνερων στο νιπτήρα, μπορεί κανείς να ζεματιστεί. Μην βάζετε τα χέρια σας στα καυτά απόνερα.

Ασφάλεια παιδιών

Προειδοποίηση Θανατηφόρος κίνδυνος!

- Τα παιδιά, όταν παίζουν στο πλυντήριο ρούχων, μπορεί να βρεθούν σε θανάσιμες καταστάσεις ή να τραυματιστούν.

- Μην αφήσετε τα παιδιά χωρίς επιτήρηση στο πλυντήριο ρούχων!
- Μην αφήνετε τα παιδιά να παίζουν στο πλυντήριο ρούχων!
- Τα παιδιά μπορούν να εγκλωβιστούν μέσα στη συσκευή και να θέσουν τη ζωή τους σε κίνδυνο. Στις παλιές συσκευές που δεν χρησιμοποιούνται πλέον:
 - τραβήξτε το φιν από την πρίζα.
 - κόψτε το καλώδιο σύνδεσης στο δίκτυο του ηλεκτρικού ρεύματος και αφαιρέστε το μαζί με το φιν.
 - καταστρέψτε την κλειδαριά της πόρτας πλήρωσης.

Προειδοποίηση **Κίνδυνος ασφυξίας!**

Τα παιδιά μπορεί κατά το παιχνίδι να τυλιχτούν με τις συσκευασίες/τις μεμβράνες και τα μέρη της συσκευασίας ή να τα φορέσουν πάνω από το κεφάλι τους και να πάθουν ασφυξία.

Κρατάτε τις συσκευασίες, τις μεμβράνες και τα εξαρτήματα της συσκευασίας μακριά από τα παιδιά.

Προειδοποίηση **Κίνδυνος δηλητηρίασης!**

Απορρυπαντικά και πρόσθετα υγρά φροντίδας σε περίπτωση

κατάπτωσης μπορεί να οδηγήσουν σε δηλητηριάσεις. Φυλάγεται τα απορρυπαντικά και τα πρόσθετα υγρά φροντίδας απρόσιτα για τα παιδιά.

Προειδοποίηση **Ερεθισμοί των ματιών/του δέρματος!**

Η επαφή με τα απορρυπαντικά και τα πρόσθετα υγρά φροντίδας μπορεί να οδηγήσει σε ερεθισμούς των ματιών/του δέρματος.

Φυλάγεται τα απορρυπαντικά και τα πρόσθετα υγρά φροντίδας απρόσιτα για τα παιδιά.

Προειδοποίηση **Κίνδυνος τραυματισμού!**

Κατά το πλύσιμο με υψηλές θερμοκρασίες το τζάμι της πόρτας πλήρωσης Κατά το πλύσιμο με υψηλές θερμοκρασίες το τζάμι της πόρτας καίει.καίει.

Μην αφήνετε τα παιδιά να αγγίξουν την καυτή πόρτα πλήρωσης.



Προστασία περιβάλλοντος

Συσκευασία/Παλιά συσκευή



Αποσύρετε τη συσκευασία σύμφωνα με τους κανόνες προστασίας του περιβάλλοντος. Αυτή η συσκευή είναι χαρακτηρισμένη σύμφωνα με την ευρωπαϊκή οδηγία 2012/19/ΕΕ περί ηλεκτρικών και ηλεκτρονικών παλιών συσκευών (waste electrical and electronic equipment - WEEE). Η οδηγία αυτή καθορίζει τα πλαίσια για την απόσυρση και αξιοποίηση των παλιών συσκευών με ισχύ σ' όλη την ΕΕ.

Υποδείξεις οικονομίας

- Εκμεταλλευθείτε την μέγιστη ποσότητα ρούχων του εκάστοτε προγράμματος. Επισκόπηση προγραμμάτων → Συνοδευτικό έντυπο των οδηγιών χρήσης και τοποθέτησης
- Πλύνετε τα κανονικά λερωμένα ρούχα χωρίς πρόπλυση.
- Στα ελαφρά μέχρι μέτρια λερωμένα ρούχα εξοικονόμηση ενέργειας και απορρυπαντικού. → *Σελίδα 13*
- Η δοσομέτρηση του απορρυπαντικού με το **έξυπνο σύστημα δοσομέτρησης** (i-Dos) βοηθά στην οικονομία απορρυπαντικού και νερού.
- Οι επιλεγόμενες θερμοκρασίες αναφέρονται στις ετικέτες φροντίδας στα υφάσματα. Οι θερμοκρασίες λειτουργίας του πλυντηρίου μπορεί να αποκλίνουν από αυτές, για την εξασφάλιση ενός ιδανικού συνδυασμού από εξοικονόμηση ενέργειας και αποτέλεσμα πλύσης.
- **Υποδείξεις για την κατανάλωση ενέργειας και νερού:**
Οι ενδείξεις δίνουν πληροφορίες για το σχετικό ύψος της κατανάλωσης ενέργειας ή νερού στα επιλεγμένα προγράμματα.

Όσο περισσότεροι τομείς της ένδειξης είναι ορατοί, τόσο υψηλότερη είναι η εκάστοτε κατανάλωση. Έτσι μπορείτε να συγκρίνετε τις κατανάλώσεις στα προγράμματα σε περίπτωση επιλογής διαφορετικών ρυθμίσεων προγράμματος και να αποφασίσετε ενδεχομένως για μια ρύθμιση προγράμματος με εξοικονόμηση ενέργειας ή νερού.



- ⚡ Κατανάλωση ενέργειας
- 💧 Κατανάλωση νερού

- **Λειτουργία εξοικονόμησης ενέργειας:** Ο φωτισμός της οθόνης αφήνεται σβήνει μετά από μερικά λεπτά, το πληκτρο >III αναβοσβήνει. Για την ενεργοποίηση του φωτισμού πατήστε ελαφρά την οθόνη αφής. Η λειτουργία εξοικονόμησης ενέργειας δεν ενεργοποιείται, όταν τρέχει ένα πρόγραμμα.
- **Αυτόματη απενεργοποίηση** (μόνο πριν την έναρξη του προγράμματος ή μετά το τέλος του προγράμματος): Όταν η συσκευή δε χρησιμοποιηθεί για μεγαλύτερο χρονικό διάστημα, απενεργοποιείται η συσκευή αυτόματα για εξοικονόμηση ενέργειας. Για την ενεργοποίηση της συσκευής πατήστε ξανά το γενικό διακόπτη.
- Εάν στεγνώσετε στη συνέχεια τα ρούχα στο στεγνωτήριο, επιλέξτε τον αριθμό στροφών στυψίματος σύμφωνα με τις οδηγίες του κατασκευαστή του στεγνωτηρίου.

Γνωρίστε τη συσκευή

Πλυντήριο ρούχων

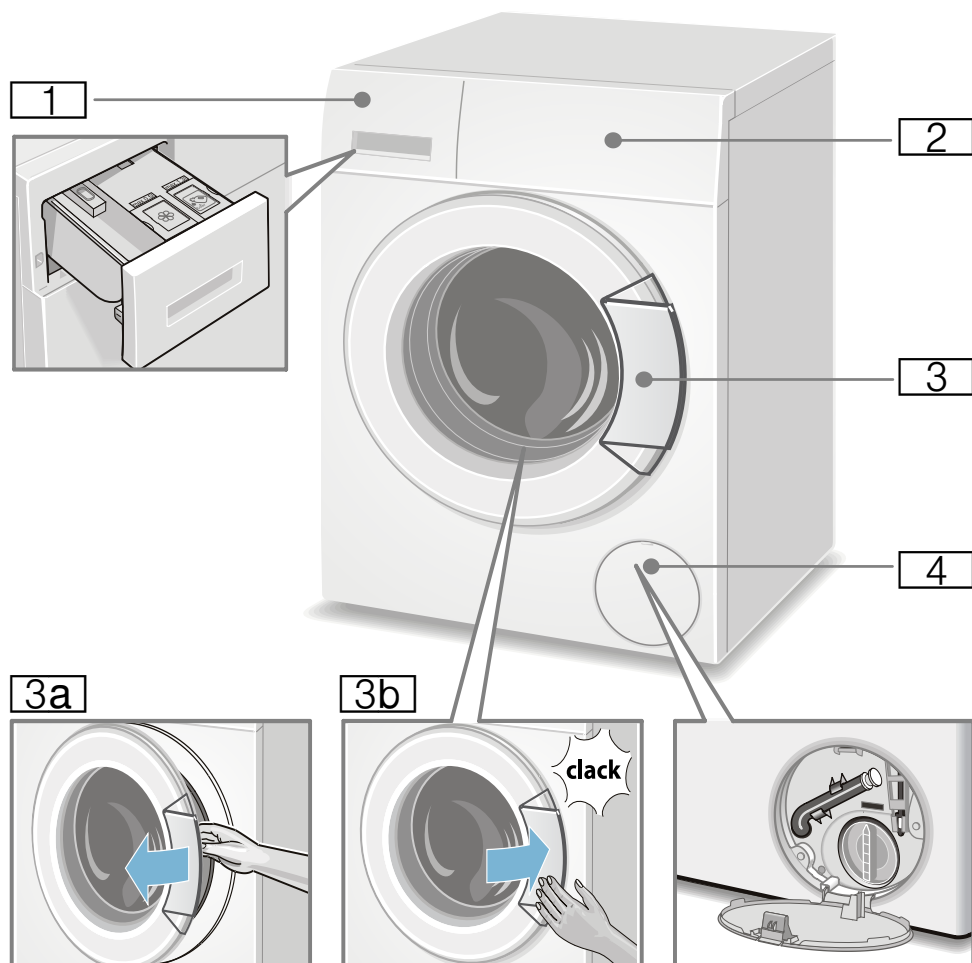

- 1** Θήκη απορρυπαντικού
→ Σελίδα 18
- 2** Στοιχεία χειρισμού
- 3** Πόρτα πλήρωσης με λαβή πόρτας
- 3a** Άνοιγμα της πόρτας πλήρωσης
- 3b** Κλείσιμο της πόρτας πλήρωσης
- 4** Κλαπέτο σέρβις

Στοιχεία χειρισμού

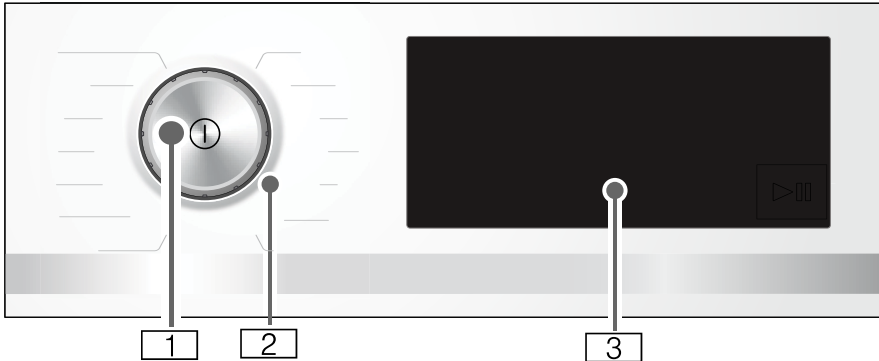

- 1 Γενικός διακόπτης**
Με το πλήκτρο ① απενεργοποιείτε και απενεργοποιείτε τη συσκευή.
- 2 Διακόπτης επιλογής προγράμματος**
Το διακόπτη επιλογής προγράμματος μπορείτε να τον γυρίσετε και στις δύο κατευθύνσεις (αριστερά και δεξιά).

- 3 Οθόνη αφής**
Εδώ εμφανίζονται οι πληροφορίες προγράμματος και οι δυνατότητες επιλογής για τις ρυθμίσεις και μπορείτε να επιλέξετε τις ρυθμίσεις, πατώντας ελαφρά πάνω τις πλαισιωμένες ή υπογραμμισμένες περιοχές.

Περιεχόμενα της οθόνης αφής

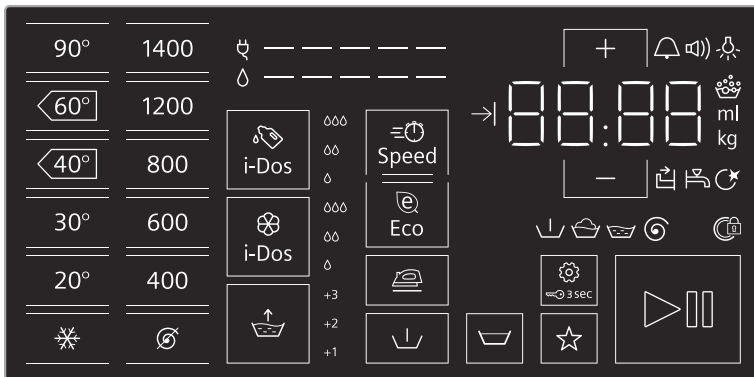

Πεδία ενδείξεων και πεδία χειρισμού	Ένδειξη των τιμών ρύθμισης	Ρύθμιση
90°, 60°, 40°, 30°, 20°, *		Θερμοκρασία σε °C, * = κρύο
1400*, 1200, 800, 600, 400, ☉		Αριθμός στροφών στυψίματος, ☉ = χωρίς στύψιμο
i-Dos ☞	δ, δδ, δδδ, Off	Μέγεθος της δόσης για απορρυπαντικό
* Μέγιστος αριθμός των στροφών στυψίματος ανάλογα τη συσκευή		

Πεδία ενδείξεων και πεδία χειρισμού	Ένδειξη των τιμών ρύθμισης	Ρύθμιση
	0, 00, 000, Off	Μέγεθος της δόσης για μαλακτικό υγρό
		SpeedPerfect
		EcoPerfect
	+1, +2, +3, Off	Water&Ξέβγαλμα+, + πρόσθετα ξεβγάλματα
		Λιγότε. τσαλάκωμα
		Πρόπλυση
		Ξεπλύνετε αναμονή = χωρίς τελική περιστροφή
	3 sec	Ασφάλεια για παιδιά / Κλειδωμα πεδίου χειρισμού
		Πρόγραμμα Memory
		Έναρξη / Διακοπή
		Ρυθμίσεις συσκευής: Σήμα υπόδειξης, σήμα χειρισμού, φωτεινότητα της οθόνης αφής, λειτουργία υπενθύμισης για τη φροντίδα του κάδου
+ , -	Αλλαγή των τιμών ρύθμισης Υπόδειξη: Στις πολυβάθμιες τιμές ρύθμισης, πατώντας ελαφρά και κρατώντας το +, -, τρέχουν αυτόματα οι τιμές ρύθμισης μέχρι την τελική τιμή. Μετά πατήστε ελαφρά ακόμα μία φορά και μπορείτε να αλλάξετε ξανά τις τιμές ρύθμισης.	
* Μέγιστος αριθμός των στροφών στύψιματος ανάλογα τη συσκευή		
περαιτέρω ενδείξεις	Πληροφορίες για	
	Κατανάλωση ενέργειας	
	Κατανάλωση νερού	
	Κατάσταση προγράμματος: Πρόπλυση Πλύση Ξέβγαλμα Στύψιμο	
	Πόρτα πλήρωσης κλειδωμένη	
	Θήκη απορρυπαντικού ανοιχτή	
	Βάνα παροχής νερού κλειστή / πίεση νερού πολύ μικρή	
	Αναγνωρίστηκε αφρός	
	Διάρκεια προγράμματος π.χ. 1:51, χρόνος "Έτοιμο σε" π.χ. → 8,5 h, συनिτούμενο φορτίο π.χ. 8,0 kg, κατάσταση προγράμματος π.χ. Τέλος, βασική ποσότητα δόσης π.χ. 36 ml	



Ρούχα

Προετοιμασία των ρούχων

Προσοχή!

Ζημιές στη συσκευή/ζημιιά στα υφάσματα

Τα ξένα σώματα (π.χ. κέρματα, συνδετήρες γραφείου, βελόνες, καρφιά) μπορούν να προκαλέσουν ζημιές στα ρούχα και στα εξαρτήματα του πλυντηρίου ρούχων.

Προσέξτε γι' αυτό τις ακόλουθες υποδείξεις κατά την προετοιμασία των ρούχων σας:

- Αδειάστε τις τσέπες.

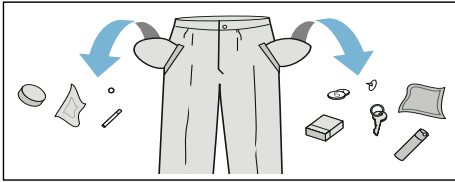

- Ελέγξτε, μήπως υπάρχουν μεταλλικά αντικείμενα στα ρούχα (συνδετήρες κλπ.) και αφαιρέστε τα.
- Τα ευαίσθητα να πλένονται σε δίχτυ/σακούλα πλύσης (κάλτσες, σουτιέν με μπαλόνες).
- Κλείνετε τα φερμουάρ και κουμπώνετε τις παπλωματοθήκες και μαξιλαροθήκες.
- Βουρτσίζετε την άμμο από τις τσέπες και τα ρεβέρ.
- Αφαιρείτε από τις κουρτίνες τα πιαστράκια για το κρέμασμα ή τα τοποθετείτε μέσα σε δίχτυ/σακούλα πλύσης.

Ταξινόμηση των ρούχων

Ταξινομήστε τα ρούχα σας σύμφωνα με τις υποδείξεις περιποίησης και τα στοιχεία του κατασκευαστή πάνω στις ετικέτες φροντίδας κατά:







- Είδος υφάσματος/ινών
- Χρώμα

Υπόδειξη: Τα ρούχα μπορεί να βαφτούν ή να μην καθαρίσουν σωστά. Πλένετε τα λευκά και τα χρωματιστά ρούχα χωριστά.

Πλένετε τα νέα χρωματιστά ρούχα την πρώτη φορά ξεχωριστά.

- **Ρύπανση**
Πλένετε τα ρούχα με τον ίδιο βαθμό ρύπανσης μαζί.
Μερικά παραδείγματα για τους βαθμούς ρύπανσης θα βρείτε → Σελίδα 13.
- **ελαφριά:** Μην προπλύνετε, ενδεχομένως επιλέξτε τη ρύθμιση  **Speed**
- **κανονική**
- **δυνατή:** Βάλτε λιγότερα ρούχα στο πλυντήριο, επιλέξτε πρόγραμμα με πρόπλυση
- **Λεκέδες:** Απομακρύνετε/επεξεργαστείτε τους λεκέδες, όσο είναι ακόμα νωποί. Πρώτα μουσκέψτε τους με σαπουνάδα, μην τους τρίψετε. Στη συνέχεια πλένετε τα κομμάτια των ρούχων με το αντίστοιχο πρόγραμμα. Οι σκληροί/ξηραμένοι λεκέδες μπορούν μερικές φορές να απομακρυνθούν μετά από επανειλημμένες πλύσεις.
- Σύμβολα πάνω στις ετικέτες φροντίδας

Υπόδειξη: Οι αριθμοί στα σύμβολα παραπέμπουν στη μέγιστη χρησιμοποιούμενη θερμοκρασία πλύσης.

-  κατάλληλα για κανονική διεργασία πλύσης, π.χ. πρόγραμμα Βαμβακερά
-  απαραίτητη ήπια διαδικασία πλύσης, π.χ. πρόγραμμα Ευαίσθητα/Συνθετικά
-  απαραίτητη ιδιαίτερα ήπια διαδικασία πλύσης, π.χ. πρόγραμμα Μεταξωτά
-  κατάλληλα για πλύση στο χέρι, π.χ. πρόγραμμα  Μάλλινα
-  Μην πλένετε τα ρούχα στο πλυντήριο.

Κολλάρισμα

Υπόδειξη: Τα ρούχα δεν πρέπει να έχουν ξεβγαλθεί με μαλακτικό.

1. Θέστε τη συσκευή σε λειτουργία.
2. Επιλέξτε πρόγραμμα **Ξέβγαλμα**.
3. Ρυθμίζετε τη δόση της κόλλας σύμφωνα με τις οδηγίες του κατασκευαστή με το χέρι στον αριστερό θάλαμο (ενδεχομένως προηγουμένως καθαρίστε τον).
4. Πατήστε ελαφρά το πεδίο χειρισμού ▷▢.

Βάψιμο/Ξέβαμμα ρούχων

Βάψετε μόνο στα πλαίσια των αναγκών του νοικοκυριού. Τα άλατα μπορούν να προσβάλλουν τον ανοξειδωτο χάλυβα! Προσέξτε τα στοιχεία του κατασκευαστή του μέσου βάφης.

Μην ξεβάψετε τα ρούχα στο πλυντήριο των ρούχων!

Μούλιασμα

1. Θέστε τη συσκευή σε λειτουργία.
2. Επιλέξτε πρόγραμμα **Βαμβακερά 30 °C**.
3. Δοσομετρήστε το απορρυπαντικό με i-Dos ή προσθέστε το σύμφωνα με τα στοιχεία του κατασκευαστή στον αριστερό θάλαμο.
4. Πατήστε ελαφρά το πεδίο χειρισμού ▷▢. Το πρόγραμμα ξεκινά.
5. Μετά περίπου 10 λεπτά πατήστε το ▷▢, για να σταματήσετε το πρόγραμμα.
6. Μετά τον επιθυμητό χρόνο μουλιάσματος πατήστε ελαφρά ξανά το ▷▢, όταν θέλετε τη συνέχιση ή την αλλαγή του προγράμματος.

Υποδείξεις

- Τοποθετήστε ρούχα με το ίδιο χρώμα.
- Δεν είναι απαραίτητο κανένα πρόσθετο απορρυπαντικό, η σαπουνάδα χρησιμοποιείται για την πλύση.

Απορρυπαντικό

Σωστή επιλογή απορρυπαντικού

Για τη σωστή επιλογή του απορρυπαντικού, της θερμοκρασίας και της φροντίδας των ρούχων καθοριστικό ρόλο παίζει η ετικέτα φροντίδας. → επίσης www.sartex.ch

Στην ιστοσελίδα www.cleanright.eu μπορείτε να βρείτε ένα μεγάλο αριθμό περαιτέρω πληροφοριών σχετικά με τα μέσα πλύσης, φροντίδας και καθαρισμού για την ιδιωτική χρήση.

- **Απορρυπαντικό υψηλής δραστηκότητας με οπτικά λευκαντικά**
κατάλληλο για ανθεκτικά στο βράσιμο λευκά λινά ή βαμβακερά ρούχα
Πρόγραμμα: Βαμβακερά / κρύο - μέγ. 90 °C
- **Απορρυπαντικό για χρωματιστά χωρίς λευκαντικό και οπτικές λευκαντικές ουσίες**
κατάλληλο για χρωματιστά λινά ή βαμβακερά ρούχα
Πρόγραμμα: Βαμβακερά / κρύο - μέγ. 60 °C
- **Απορρυπαντικό χρωματιστών/ ευαίσθητων ρούχων χωρίς οπτικές λευκαντικές ουσίες**
κατάλληλο για χρωματιστά ρούχα από ευαίσθητη ίνες, συνθετικά
Πρόγραμμα: Ευαίσθ./Συνθετ. / κρύο - μέγ. 60 °C
- **Απορρυπαντικό για ευπαθή**
κατάλληλο για ευαίσθητα λεπτά υφάσματα, μεταξωτά ή βισκόζη
Πρόγραμμα: Μεταξωτά / κρύο - μέγ. 40 °C
- **Απορρυπαντικό για μάλλινα**
κατάλληλο για μάλλινα
Πρόγραμμα: Μάλλινα / κρύο - μέγ. 40 °C

Εξοικονόμηση ενέργειας και απορρυπαντικό

Στα ελαφρά μέχρι μέτρια λερωμένα ρούχα μπορείτε να εξοικονομήσετε ενέργεια (μείωση της θερμοκρασίας πλύσης) και απορρυπαντικό:

Εξοικονόμηση	Ρύπανση/Υπόδειξη
<p>Μειωμένη θερμοκρασία και ποσότητα απορρυπαντικού σύμφωνα με τη σύσταση δόσης</p> 	<p>ελαφρά Δε φαίνεται καμία ρύπανση και κανέναν λεκέ. Τα ρούχα έχουν πάρει τη μυρωδιά του σώματος, π.χ.:</p> <ul style="list-style-type: none"> ■ Ελαφρά καλοκαιρινά/αθλητικά ρούχα (φορεμένα λίγες ώρες) ■ Κοντομάνικα μπλουζάκια, πουκάμισα, μπλουζες, (φορεμένα μέχρι και 1 ημέρα) ■ Κλινσκοκέπασματα και πετσέτες προσώπου επισκεπτών (χρησιμοποιημένα 1 ημέρα)
	<p>κανονική Εμφανής ρύπανση/ή φαίνονται μερικοί ελαφριοί λεκέδες, π.χ.:</p> <ul style="list-style-type: none"> ■ Κοντομάνικα μπλουζάκια, πουκάμισα, μπλουζες, (ιδρωμένα, φορεμένα περισσότερες φορές) ■ Πετσέτες προσώπου, κλινσκοκέπασματα (χρησιμοποιημένα μέχρι και 1 εβδομάδα)
<p>Θερμοκρασία σύμφωνα με την επικάτα φροντίδας και ποσότητα απορρυπαντικού σύμφωνα με τη σύσταση δόσης/πολύ λερωμένα</p>	<p>μεγάλη Φαίνονται καθαρά ρύπανση και/ή λεκέδες, π.χ.πετσέτες κουζίνας, βρεφικά ρούχα, ρούχα εργασίας</p>

Υπόδειξη: Κατά τη δόση όλων των απορρυπαντικών, βοηθητικών μέσων και μέσων φροντίδας προσέξτε οπωσδήποτε τις υποδείξεις του κατασκευαστή και τις άλλες οδηγίες. → Σελίδα 18

P+ Προρρυθμίσεις προγράμματος

Οι προρρυθμίσεις του προγράμματος μετά την επιλογή του προγράμματος εμφανίζονται στην οθόνη αφής και μπορούν να αλλάξουν.

Μία σύνοψη όλων των πιθανών ρυθμίσεων προγράμματος βρίσκετε στο συνοδευτικό έντυπο των οδηγιών χρήσης και τοποθέτησης.

Θερμοκρασία

Πριν και κατά τη διάρκεια του προγράμματος, ανάλογα με την πρόοδο του προγράμματος, μπορείτε να αλλάξετε τη ρυθμισμένη θερμοκρασία.

Η μέγιστη ρυθμιζόμενη θερμοκρασία εξαρτάται από το επιλεγμένο πρόγραμμα.

Αριθμός στροφών στυψίματος

Πριν και κατά τη διάρκεια του προγράμματος, ανάλογα με την πρόοδο του προγράμματος, μπορείτε να αλλάξετε τον αριθμό των στροφών στυψίματος (σε στροφές/λεπτό).

Ρύθμιση  : Χωρίς στύψιμο, γίνεται μόνο άντληση του νερού. Τα ρούχα παραμένουν υγρά μέσα στον κάδο, π.χ. για ρούχα που δεν πρέπει να στυφτούν.

Ο μέγιστος ρυθμιζόμενος αριθμός στροφών εξαρτάται από το επιλεγμένο πρόγραμμα και το μοντέλο.

Χρόνος "Λήξη σε"

Μετά την επιλογή του προγράμματος εμφανίζεται η διάρκεια του προγράμματος, π.χ. **1:51** (σε h:min (ώρες:λεπτά)).

Πριν την έναρξη του προγράμματος μπορείτε να μετακινήσετε προς τα πίσω το χρόνο, στον οποίο το πρόγραμμα πρέπει να είναι έτοιμο, σε βήματα των 30 λεπτών μέχρι το πολύ 24h (h=ώρα).

el Προρρυθμίσεις προγράμματος:

Μετά την έναρξη του προγράμματος εμφανίζεται ο επιλεγμένος χρόνος π.χ. **8,5h** και μετριέται προς τα κάτω, ώσπου να αρχίσει το πρόγραμμα πλύσης. Μετά εμφανίζεται η διάρκεια του προγράμματος.

Υπόδειξη: Η διάρκεια του προγράμματος προσαρμόζεται αυτόματα με το πρόγραμμα σε λειτουργία. Οι αλλαγές στις προρρυθμίσεις του προγράμματος, στην αναγνώριση αφρού, στην αναγνώριση έλλειψης ζυγοστάθμισης, στο φορτίο ή στη ρύπανση μπορεί να οδηγήσουν επίσης σε αλλαγές στη διάρκεια του προγράμματος.

Μετά την έναρξη του προγράμματος, ενώ ο προεπιλεγμένος αριθμός ωρών τρέχει προς τα κάτω, μπορείτε να τον αλλάξετε ως εξής:

1. Πατήστε ελαφρά το πεδίο χειρισμού ▷▯▯.
2. Πατώντας ελαφρά το + ή -, αλλάξτε το χρόνο.
3. Και ξανά πατήστε ελαφρά το ▷▯▯.



Μετά την έναρξη του προγράμματος και ενώ διάρκεια του προγράμματος τρέχει, μπορείτε, όταν χρειάζεται, να συμπληρώσετε ή να αφαιρέσετε ρούχα. → Σελίδα 19

i-Dos-Ρυθμίσεις

Το πλυντήριό σας είναι εφοδιασμένο με σύστημα έξυπνης ρύθμισης δόσης για υγρό απορρυπαντικό και μαλακτικό.

Η δοσομέτρηση απορρυπαντικού και μαλακτικού υγρού πραγματοποιείται στα περισσότερα προγράμματα του πλυντηρίου των ρούχων σας αυτόματα.

Από το εργοστάσιο είναι προρρυθμισμένο για:

-  i-Dos: δ
Απορρυπαντικό για ελαφρά λερωμένα ρούχα
-  i-Dos: δδ
Μαλακτικό για κανονικά μαλακά ρούχα

i-Dos για απορρυπαντικό

Τιμές ρύθμισης για το μέγεθος της δόσης

- δ ελαφρά:
για ελαφρά λερωμένα ρούχα
- δδ μέτρια:
για κανονικά λερωμένα ρούχα
- δδδ δυνατά:
για ιδιαίτερα λερωμένα ή λεκιασμένα ρούχα
- Off η αυτόματη δοσομέτρηση ακυρώθηκε,
χειροκίνητη δοσομέτρηση
→ Σελίδα 23

Πριν την έναρξη του προγράμματος πλύσης και κατά τη διάρκεια της πρόπλυσης (όταν έχει επιλεγεί) μπορείτε να αλλάξετε τις ρυθμίσεις για την αυτόματη δοσομέτρηση του απορρυπαντικού. Πατήστε ελαφρά γι' αυτό το πεδίο χειρισμού i-Dos .

Υποδείξεις για τους βαθμούς ρύπανσης θα βρείτε στη → Σελίδα 13.

i-Dos για μαλακτικό υγρό

Τιμές ρύθμισης για τα μεγέθη των δόσεων

- δ ελαφρά:
για λίγο μαλακά ρούχα
- δδ μέτρια:
για κανονικά μαλακά ρούχα
- δδδ δυνατά:
για ιδιαίτερα μαλακά ρούχα
- Off η αυτόματη δοσομέτρηση ακυρώθηκε

Ανάλογα με την πρόοδο του προγράμματος μπορείτε να αλλάξετε τις ρυθμίσεις για την αυτόματη δοσομέτρηση του μαλακτικού. Πατήστε ελαφρά γι' αυτό το πεδίο χειρισμού i-Dos .

Πρόγραμμα Memory



Εδώ μπορείτε να αποθηκεύσετε ένα επιλεγμένο πρόγραμμα με τις αγαπημένες σας ρυθμίσεις.

Για την αποθήκευση:

1. Θέστε τη συσκευή σε λειτουργία.
2. Επιλέξτε πρόγραμμα.
3. Αλλάξτε τις ρυθμίσεις και/ή επιλέξτε πρόσθετες ρυθμίσεις.
4. Πατήστε ελαφρά το πεδίο χειρισμού ☆ και κρατήστε το πατημένο περίπου 3 δευτερόλεπτα.

Το πρόγραμμα έχει αποθηκευτεί, όταν όλες οι ρυθμίσεις αναβοσβήνουν για λίγο.

Για τη χρήση του αποθηκευμένου προγράμματος μετά την ενεργοποίηση της συσκευής πατήστε ελαφρά σύντομα το ☆.

Για την αλλαγή του αποθηκευμένου προγράμματος μετά την επιλογή των νέων ρυθμίσεων πατήστε ελαφρά ξανά το ☆ και κρατήστε το πατημένο περίπου 3 δευτερόλεπτα.

Πρόσθετες ρυθμίσεις προγράμματος

Μια επισκόπηση όλων των επιλέξιμων, ανάλογα με το πρόγραμμα, πρόσθετων ρυθμίσεων θα βρείτε στο ένθετο φύλλο στις οδηγίες χρήσης και οδηγίες τοποθέτησης.

SpeedPerfect

 Speed

Για πλήση σε σύντομο χρονικό διάστημα με συγκρίσιμο αποτέλεσμα πλήσης αλλά με υψηλότερη κατανάλωση ενέργειας στο επιλεγμένο πρόγραμμα χωρίς ρύθμιση SpeedPerfect.

Υπόδειξη: Μην υπερβαίνετε το μέγιστο φορτίο.

EcoPerfect

 Eco

Βελτιστοποιημένη ενεργειακά πλήση μέσω μείωσης της θερμοκρασίας με συγκρίσιμο αποτέλεσμα πλήσης στο επιλεγμένο πρόγραμμα χωρίς ρύθμιση EcoPerfect.

Λιγότερο τσαλάκωμα



Μειώνει το τσαλάκωμα χάρη στην ειδική διαδικασία στυψίματος με ακόλουθο χαλάρωμα των ρούχων και στον μειωμένο αριθμό στροφών στυψίματος.

Υπόδειξη: Αυξημένη υπόλοιπη υγρασία των ρούχων.

Water&Ξεβγάλμα+



Τιμές ρύθμισης:

+1	1 ξεβγάλμα
+2	+ 2 ξεβγάλματα
+3	+ 3 ξεβγάλματα
Off	Η ρύθμιση ακυρώθηκε

Υψηλότερη στάθμη νερού, και πρόσθετα ξεβγάλματα ανάλογα με το πρόγραμμα, μεγαλύτερη διάρκεια του προγράμματος. Ιδιαίτερα σε ευαίσθητο δέρμα ή/και σε περιοχές με πολύ μαλακό νερό.

Ο αριθμός των ξεβγαλάτων που πραγματοποιούνται πραγματικά εξαρτάται από τον αριθμό, τον οποίο εκτελεί κάθε πρόγραμμα στη βασική ρύθμισή του.

Πρόπλυση



Για πολύ λερωμένα ρούχα.

Υποδείξεις

- Σε περίπτωση **επιλεγμένης της έξυπνης δοσομέτρησης** προστίθεται το απορρυπαντικό αυτόματα για την πρόπλυση και την κύρια πλύση.
- Σε περίπτωση πολύ λερωμένων ρούχων σε μια επιλογή του προγράμματος με πρόπλυση είναι κατά κανόνα αρκετή η δοσομέτρηση i-Dos **μέτρια**.
- Σε περίπτωση **δοσομέτρησης με το χέρι** μοιράστε το απορρυπαντικό για την πρόπλυση και κύρια πλύση. Τοποθετήστε το απορρυπαντικό για την πρόπλυση στον κάδο και βάλτε το απορρυπαντικό σκόνη για την κύρια πλύση στον αριστερό θάλαμο.



Χειρισμός της συσκευής

Προετοιμασία του πλυντηρίου

Υπόδειξη: Το πλυντήριο ρούχων **πρέπει να είναι σωστά τοποθετημένο** και **συνδεδεμένο**. από → Σελίδα 35

1. Βάλτε το φιλς στην πρίζα.
2. Ανοίξτε τη βάνα παροχής νερού.
3. Ανοίξτε την πόρτα πλήρωσης.
4. Ελέγξτε, εάν ο κάδος έχει αδειάσει εντελώς. Ενδεχομένως αδειάστε τον.

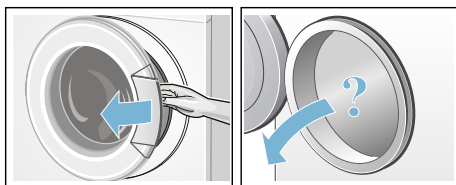

Ενεργοποίηση της συσκευής/ Επιλογή προγράμματος

Πατήστε το πλήκτρο ①. Η συσκευή είναι ενεργοποιημένη.

Στη συνέχεια εμφανίζεται πάντα το προρρυθμισμένο στο εργοστάσιο πρόγραμμα **Βαμβακερά**.

Οι τρέχουσες ρυθμίσεις και οι πληροφορίες προγράμματος ανάβουν με πλήρη φωτεινότητα, η ένδειξη ▷■ αναβοσβήνει.

Οι επιλεγόμενες ρυθμίσεις ανάβουν με μισή φωτεινότητα.

Υποδείξεις

- Ένα σύντομο αναβόσβημα της ένδειξης Ⓢ, σας υποδεικνύει, να εκτελέσετε το επόμενο πρόγραμμα **Καθαρισμός κάδου** ή ένα οποιοδήποτε άλλο πρόγραμμα με το ελάχιστο 60 °C θερμοκρασία πλύσης.

- Όταν η ένδειξη  3 sec αναβοσβήνει, η ασφάλεια παιδιών είναι ενεργοποιημένη. Πρώτα πρέπει να την απενεργοποιήσετε, προτού να μπορείτε να αλλάξετε τις ρυθμίσεις ή να ρυθμίσετε το πρόγραμμα. → Σελίδα 18

Στις συσκευές με **εσωτερικό φωτισμό κάδου**:

Μετά την ενεργοποίηση της συσκευής, μετά το άνοιγμα ή το κλείσιμο της πόρτας πλήρωσης καθώς και μετά την έναρξη του προγράμματος φωτίζεται ο κάδος. Ο φωτισμός σβήνει από μόνος του.

Μπορείτε:

- Να χρησιμοποιήσετε αυτό το πρόγραμμα και να τοποθετήσετε τα ρούχα, → Σελίδα 17
- ή να επιλέξετε ένα άλλο πρόγραμμα. Μία σύνοψη όλων των προγραμμάτων βρίσκεται στο συνοδευτικό έντυπο των οδηγιών χρήσης και τοποθέτησης.
- ή να επιλέξετε τις προρρυθμίσεις προγράμματος. → Σελίδα 17
- και/ή να επιλέξετε πρόσθετες ρυθμίσεις προγράμματος. → Σελίδα 17

Αλλαγή των προρρυθμίσεων του προγράμματος

Για την αλλαγή των τρεχουσών ρυθμίσεων πατήστε ελαφρά το επιθυμητό πεδίο χειρισμού, η αντίστοιχη ένδειξη αλλάζει σε πλήρη φωτεινότητα.

Τη ρύθμιση Λήξη σε μπορείτε να την αλλάξετε, πατώντας ελαφρά το \vdash ή \dashv .

Υπόδειξη: Οι ρυθμίσεις i-Dos παραμένουν μέχρι την επόμενη αλλαγή ακόμα και μετά την απενεργοποίηση του πλυντηρίου των ρούχων.

Προρρυθμίσεις προγράμματος
→ Σελίδα 13

Επιλογή πρόσθετων ρυθμίσεων του προγράμματος

Με την επιλογή πρόσθετων ρυθμίσεων μπορείτε να προσαρμόσετε τη διεργασία της πλύσης ακόμα καλύτερα στις ομάδες των ρούχων σας.

Πατήστε ελαφρά γι' αυτό το επιθυμητό πεδίο χειρισμού, η αντίστοιχη ένδειξη αλλάζει σε πλήρη φωτεινότητα.

Πρόσθετες ρυθμίσεις προγράμματος
→ Σελίδα 15

Τοποθέτηση των ρούχων στον κάδο

Προειδοποίηση Θανατηφόρος κίνδυνος!

Τα ρούχα που έχουν προηγουμένως υποστεί επεξεργασία με μέσα καθαρισμού που εμπεριέχουν διαλύτες, π.χ. υγρά για την απομάκρυνση λεκέδων / βενζίνη καθαρισμού, μπορούν μετά την τοποθέτησή στο πλυντήριο να οδηγήσουν σε έκρηξη. Ξεπλύνετε αυτά τα ρούχα προηγουμένως πολύ καλά στο χέρι.

Υποδείξεις

- Ανακατεύετε τα μεγάλα και τα μικρά κομμάτια ρούχων. Τα κομμάτια ρούχων διαφορετικού μεγέθους κατανέμονται καλύτερα στο στύψιμο. Τα ξεχωριστά κομμάτια ρούχων μπορεί να οδηγήσουν σε κραδασμούς.
 - Προσέξτε το αναφερόμενο μέγιστο φορτίο. Η υπερπλήρωση μειώνει το αποτέλεσμα της πλύσης και ευνοεί το τσαλάκωμα.
1. Βάλτε τα προταξινομημένα κομμάτια ρούχων ξεδιπλωμένα στον κάδο του πλυντηρίου.
 2. Προσέξτε, να μη μαγκωθούν τυχόν κομμάτια ρούχων ανάμεσα στην πόρτα πλήρωσης και στο λαστιχένιο κολάρο και κλείστε την πόρτα πλήρωσης.

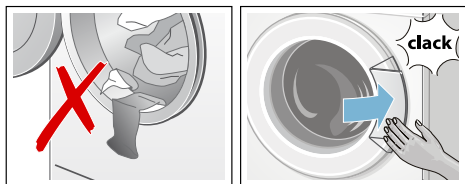

Δοσολογία και προσθήκη απορρυπαντικού και πρόσθετου υγρού φροντίδας

Η δοσομέτρηση απορρυπαντικού και μαλακτικού υγρού πραγματοποιείται στα περισσότερα προγράμματα του πλυντηρίου των ρούχων σας αυτόματα, σε αυτά τα προγράμματα είναι προρυθμισμένη από τη μεριά του εργοστασίου.

Βοηθητικό απορρυπαντικό (π.χ. αποσκληρυντικό, λευκαντικό ή αλάτι λεκέδων) μπορείτε να προσθέσετε, σε περίπτωση που χρειάζεται, πρόσθετα στην έξυπνη δοσομέτρηση στον αριστερό θάλαμο.

Στα προγράμματα, χωρίς έξυπνη δοσομέτρηση ή κατ' επιθυμία (τότε θέστε την έξυπνη δοσομέτρηση στο Off) πραγματοποιείται η προσθήκη του απορρυπαντικού χειροκίνητα στον αριστερό θάλαμο.

Εκκίνηση του προγράμματος

Πατήστε ελαφρά το πεδίο χειρισμού .

Το πρόγραμμα ξεκινά και η ένδειξη  ανάβει συνεχώς.

Η πόρτα πλήρωσης κλειδώνεται και η αντίστοιχη ένδειξη  ανάβει.

Κατά τη διάρκεια του προγράμματος εμφανίζονται οι τρέχουσες πληροφορίες προγράμματος:

- Λήξη σε ή μετά την έναρξη του προγράμματος πλύσης η διάρκεια του προγράμματος
- και οι ενδείξεις για την πρόοδο του προγράμματος ανάβουν.
→ Σελίδα 9

Οι πληροφορίες για τα ακόλουθα βήμα του προγράμματος και τις ρυθμίσεις, που μπορεί ακόμη να αλλάξουν κατά τη διάρκεια της λειτουργίας του προγράμματος, ανάβουν με μισή φωτεινότητα.

Υπόδειξη: Αναγνώριση αφρού

Όταν ανάβει πρόσθετα η ένδειξη , το πλυντήριο ρούχων αναγνώρισε πάρα πολύ αφρό κατά τη διάρκεια του προγράμματος πλύσης και στη συνέχεια ενεργοποίησε αυτόματα πρόσθετα ξεβγάλματα για την απομάκρυνση του αφρού.

Στην επόμενη διαδικασία πλύσης με το ίδιο φορτίο χρησιμοποιήστε λιγότερο απορρυπαντικό.

Όταν θέλετε να ασφαλίσετε το πρόγραμμα από αθέλητη αλλαγή της ρύθμισης, επιλέξτε την ασφάλεια παιδιών ως ακολούθως.

Ασφάλεια για παιδιά/ Κλειδώμα χειρισμού

 3 sec

Μπορείτε να ασφαλίσετε το πλυντήριο ρούχων από τυχόν αθέλητη αλλαγή των ρυθμισμένων λειτουργιών στο πεδίο χειρισμού.

Για την **ενεργοποίηση**/απενεργοποίηση της **ασφάλειας παιδιών** πατήστε ελαφρά το πεδίο χειρισμού  3 sec και κρατήστε το πατημένο περίπου για 3 δευτερόλεπτα. Η ένδειξη αλλάζει στην πλήρη φωτεινότητα.

Όταν με ενεργοποιημένη την ασφάλεια παιδιών γυρίσετε το διακόπτη επιλογής προγράμματος ή πατήσετε ελαφρά ένα πεδίο χειρισμού, αναβοσβήνει σύντομα η ένδειξη  3 sec και ηχεί ένα σήμα. Το πρόγραμμα συνεχίζει χωρίς αλλαγή μέχρι το τέλος του προγράμματος.

Υποδείξεις

- Η ασφάλεια παιδιών μπορεί να ενεργοποιηθεί σε κάθε κατάσταση της συσκευής.

- Η ασφάλεια παιδιών παραμένει ενεργοποιημένη ακόμα και μετά την απενεργοποίηση του πλυντηρίου ρούχων.
- Όταν απενεργοποιηθεί η συσκευή με το πρόγραμμα σε λειτουργία και ενεργοποιημένη την ασφάλεια παιδιών, τότε με την επαναλειτουργία συνεχίζεται το πρόγραμμα.

Συμπλήρωση ρούχων

Μετά την έναρξη του προγράμματος μπορείτε, σε περίπτωση που χρειάζεται, να προσθέσετε ή να αφαιρέσετε ρούχα.

Πατήστε ελαφρά γι' αυτό το πεδίο χειρισμού ▷ .

Η ένδειξη αναβοσβήνει. Το πλυντήριο βρίσκεται στην κατάσταση διακοπής και ελέγχει, εάν είναι δυνατή μια συμπλήρωση ρούχων.

Όταν η ένδειξη  σβήσει, είναι δυνατή η συμπλήρωση ρούχων. Η πόρτα πλήρωσης είναι μετά ξεκλειδωμένη και μπορεί να ανοίξει.



Για τη συνέχιση του προγράμματος πατήστε ελαφρά ξανά το ▷. Το πρόγραμμα συνεχίζεται αυτόματα.

Υποδείξεις

- Κατά τη συμπλήρωση ρούχων μην αφήσετε την πόρτα πλήρωσης ανοιχτή για μεγαλύτερο χρονικό διάστημα - μπορεί να χυθεί το νερό από τα βρεγμένα ρούχα.
- Σε περίπτωση υψηλής στάθμης νερού, υψηλής θερμοκρασίας ή περιστρεφόμενου κάδου παραμένει η πόρτα πλήρωσης για λόγους ασφαλείας κλειδωμένη και η συμπλήρωση ρούχων δεν είναι δυνατή. Προσέξτε τις υποδείξεις στο πεδίο ενδείξεων.
- Η ένδειξη φορτίου κατά τη συμπλήρωση ρούχων δεν είναι ενεργοποιημένη.



Αλλαγή προγράμματος

Όταν αθέλητα ξεκινήσατε ένα λάθος πρόγραμμα, μπορείτε να αλλάξετε το πρόγραμμα ως εξής:



1. Πατήστε ελαφρά το πεδίο χειρισμού ▷.
2. Επιλέξτε άλλο πρόγραμμα.
3. Και ξανά πατήστε ελαφρά το ▷. Το νέο πρόγραμμα αρχίζει από την αρχή.

Διακοπή του προγράμματος



Στα προγράμματα με υψηλή θερμοκρασία:

1. Πατήστε ελαφρά το πεδίο χειρισμού ▷.
2. Για την ψύξη των ρούχων: Επιλέξτε **Ξέβγαλμα**.
3. Και ξανά πατήστε ελαφρά το ▷.

Στα προγράμματα με χαμηλή θερμοκρασία:

1. Πατήστε ελαφρά το ▷.
2. Επιλέξτε **Στύψιμο/Αντληση νερού** ή **Αντληση νερού**.
3. Και ξανά πατήστε ελαφρά το ▷.

Τέλος προγράμματος

Στο πεδίο ενδείξεων ανάβει **Τέλος** και οι ενδείξεις ▷ και  είναι σβηστές.

Υπόδειξη: Ένα αναβόσβημα της ένδειξης , σας υποδεικνύει, να εκτελέσετε το επόμενο πρόγραμμα **Καθαρισμός κάδου** ή ένα οποιοδήποτε άλλο πρόγραμμα με το ελάχιστο 60 °C θερμοκρασία πλύσης.

Απομάκρυνση των ρούχων/ Απενεργοποίηση της συσσκευής

1. Ανοίξτε την πόρτα πλήρωσης και αφαιρέστε τα ρούχα.
2. απενεργοποιήστε τη συσκευή.
3. Κλείστε τη βρύση του νερού.

Υπόδειξη: Στα μοντέλα Aquastop δεν είναι απαραίτητο.

Υποδείξεις

- Μην ξαχάσετε κανένα κομμάτι ρούχων μέσα στον κάδο. Αυτά μπορεί να "μπουν" στην επόμενη πλύση ή να βιάσουν κάποιο άλλο ρούχο.
- Απομακρύνετε τα υπάρχοντα ενδεχομένως ξένα σώματα από τον κάδο και το λάστιχο στεγανοποίησης - Κίνδυνος διάβρωσης.
- Σκουπίστε στεγνά το λαστιχένιο κολάρο.

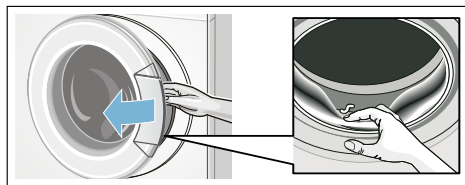

- Αφήστε την πόρτα πλήρωσης και τη θήκη του απορρυπαντικού ανοιχτή, για να μπορεί να στεγνώσει το υπόλοιπο νερό.
- Περιμένετε πάντα το τέλος του προγράμματος, επειδή διαφορετικά η συσκευή μπορεί να είναι ακόμα κλειδωμένη. Μετά ενεργοποιήστε τη συσκευή και περιμένετε την απασφάλιση.



i-DOS

Έξυπνο σύστημα δοσομέτρησης



Έξυπνο σύστημα δοσομέτρησης στη θήκη του απορρυπαντικού

i-Dos Intelligentes Dosiersystem (έξυπνο σύστημα δοσομέτρησης)

Το πλυντήριό σας είναι εφοδιασμένο με σύστημα έξυπνης ρύθμισης δόσης για υγρό απορρυπαντικό και μαλακτικό.

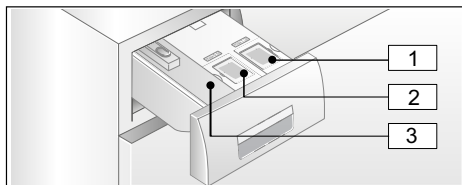
Γι' αυτό έχετε στη διάθεσή σας τα i-Dos δοχεία  και  στη θήκη του απορρυπαντικού.



- 1** Δοχείο  (1,3 λίτρα) για υγρό απορρυπαντικό
- 2** Δοχείο  (0,5 λίτρα) για μαλακτικό
- 3** Αριστερός θάλαμος για χειροκίνητη δοσομέτρηση → Σελίδα 23

Ανάλογα με το επιλεγμένο πρόγραμμα και τις ρυθμίσεις ρυθμίζονται μέσω των δοχείων i-Dos οι ιδανικές ποσότητες για το απορρυπαντικό/μαλακτικό.

Θέση σε λειτουργία/Πλήρωση των δοχείων δοσομέτρησης

Προσέξτε κατά την επιλογή του απορρυπαντικού και του μέσου φροντίδας τις υποδείξεις των κατασκευαστών. Εμείς συνιστούμε αυτορρευστοποιούμενα υγρά απορρυπαντικά υψηλής δραστηριότητας, απορρυπαντικά γενικής χρήσης και απορρυπαντικά Color για όλα τα χρωματιστά, βαμβακερά και συνθετικά ρούχα που πλένονται στο πλυντήριο.

Υποδείξεις

- Χρησιμοποιείτε μόνο αυτορευστοποιούμενα υγρά προϊόντα, των οποίων η προσθήκη σε μια θήκη απορρυπαντικού συνίσταται από τον κατασκευαστή.
- Μην αναμιγνύετε διαφορετικά υγρά απορρυπαντικά. Σε περίπτωση αλλαγής του υγρού απορρυπαντικού (τύπος, κατασκευαστής, ...) αδειάστε εντελώς και καθαρίστε το δοχείο δοσομέτρησης. → Σελίδα 27
- Μην χρησιμοποιείτε καθόλου μέσα που εμπεριέχουν διαλύτες, διαβρωτικά μέσα ή μέσα με εκπομπή αερίων (π.χ. υγρό λευκαντικό).
- Μην αναμιγνύετε απορρυπαντικά και μαλακτικά.
- Μην χρησιμοποιείτε παλιά και πολύ πηγμένα προϊόντα.
- Για την αποφυγή της ξήρανσης μην αφήνετε το καπάκι πλήρωσης ανοιχτό για μεγαλύτερο χρονικό διάστημα.

Πλήρωση των δοχείων δοσομέτρησης:

Τα δοχεία δοσομέτρησης στη θήκη του απορρυπαντικού χαρακτηρίζονται γ' αυτό με αντίστοιχα καπάκια πλήρωσης:

- ☞ Πλήρες απορρυπαντικό/
Απορρυπαντικό γενικής χρήσης
 - ☞ Μαλακτικό
1. Ανοίξτε τη θήκη απορρυπαντικού.
 2. Ανοίξτε το καπάκι πλήρωσης.
 3. Προσθέστε απορρυπαντικό/μαλακτικό. Μην προσθέσετε πάνω από το σημάδι **max**.

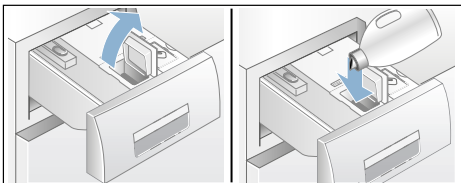

4. Κλείστε το καπάκι πλήρωσης.
5. Σπρώξτε τη θήκη απορρυπαντικού αργά μέχρι το τέρμα προς τα μέσα.

Με εντελώς σπρωγμένη μέσα τη θήκη του απορρυπαντικού η ένδειξη **Ξ** σε περίπτωση ενεργοποιημένης συσκευής είναι σβηστή.

Στην καθημερινή χρήση**Ένδειξεις:**

- Η ένδειξη **ανάβει**, όταν έχει επιλεγεί η έξυπνη δοσομέτρηση για το δοχείο.
- Η ένδειξη για τις τιμές ρύθμισης π.χ. **∞∞ αναβοσβήνει**, όταν σε περίπτωση επιλεγμένης έξυπνης δοσομέτρησης η ελάχιστη στάθμη πλήρωσης του δοχείου είναι κάτω του ορίου.

Επιλογή/ακύρωση της έξυπνης δοσομέτρησης και προσαρμογή του μεγέθους της δόσης:

Η έξυπνη δοσομέτρηση του απορρυπαντικού και του μαλακτικού σε όλα τα προγράμματα, στα οποία είναι δυνατή η αυτόματη δοσομέτρηση, είναι επιλεγμένη από τη μεριά του εργοστασίου.

Μία σύνοψη όλων των πιθανών ρυθμίσεων προγράμματος βρίσκετε στο συνοδευτικό έντυπο των οδηγιών χρήσης και τοποθέτησης.

Το μέγεθος της δόσης για το απορρυπαντικό ☞ είναι προρυθμισμένο στο ∞ (ελαφρά λερωμένα ρούχα) και για το μαλακτικό ☞ στο ∞∞ (κανονικά μαλακά ρούχα) και μπορεί, να αλλάξει ξεχωριστά για κάθε πρόγραμμα. → Σελίδα 14

Πρόσθετα στην έξυπνη δοσομέτρηση μπορεί, σε περίπτωση που χρειάζεται, να προστεθεί χειροκίνητα μέσω του αριστερού θαλάμου βοηθητικό απορρυπαντικό (π.χ. αλάτι λεκέδων).
→ Σελίδα 23

Υπόδειξη: Η επιλογή (On/Off) καθώς και το επιλεγμένο κάθε φορά μέγεθος δόσης για i-Dos ☞ και i-Dos ☞ διατηρούνται, ανάλογα με το πρόγραμμα μέχρι την επόμενη αλλαγή ακόμα και όταν απενεργοποιηθεί το πλυντήριο των ρούχων.

Συμπλήρωση απορρυπαντικού/μαλακτικού:

Το αναβοσβήνουν της αντίστοιχης ένδειξης σε περίπτωση επιλεγμένης έξυπνης δοσομέτρησης δείχνει, ότι η ελάχιστη στάθμη πλήρωσης του δοχείου είναι κάτω του ορίου. Το περιεχόμενο φθάνει ακόμη περίπου για 3 πλύσεις.

Το ίδιο απορρυπαντικό ή μαλακτικό μπορεί να συμπληρωθεί οποτεδήποτε. Σε περίπτωση αλλαγής του προϊόντος/του κατασκευαστή συνιστούμε να καθαρίσετε προηγουμένως τα δοχεία. → Σελίδα 27

Ενδεχομένως προσαρμόστε τη βασική ποσότητα δοσομέτρησης.

Βασικές ρυθμίσεις

Οι βασικές ποσότητες δοσομέτρησης αντιστοιχούν:

- **Στο απορρυπαντικό** - στη σύσταση του κατασκευαστή για κανονική ρύπανση και στην εκάστοτε υπάρχουσα σκληρότητα του νερού.
- **Στο μαλακτικό** - στη σύσταση του κατασκευαστή για μεσαία απαλότητα.

Τα σχετικά στοιχεία θα τα βρείτε στην ετικέτα της συσκευασίας του απορρυπαντικού/μαλακτικού ή μπορείτε να τα πληροφορηθείτε απευθείας από τον κατασκευαστή.

Για τον προσδιορισμό της υπάρχουσας σκληρότητας του νερού χρησιμοποιήστε μια δοκιμαστική ταινία ή ρωτήστε την υπηρεσία ύδρευσης της περιοχής σας.

Η σκληρότητα του νερού μου:

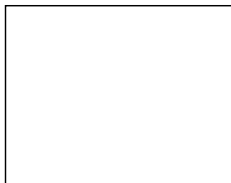

Εδώ ένα παράδειγμα για τη δοσομέτρηση του απορρυπαντικού σε μια ετικέτα συσκευασίας:

Βαθμός ρύπανσης → Σκληρότητα νερού ↓	μικρός	κανονικός	μεγάλος	πολύ μεγάλος
μαλακό/μέτριο	55 ml	75 ml	120 ml	160 ml
σκληρό/πολύ σκληρό	75 ml	95 ml	150 ml	180 ml

Η ρύθμιση εργοστασίου της βασικής ποσότητας δοσομέτρησης είναι προρυθμισμένη ειδικά για την εκάστοτε περιοχή (π.χ. 75 ml απορρυπαντικό και 36 ml μαλακτικό).

Ρυθμίστε τη βασική ποσότητα δόσης για το απορρυπαντικό σύμφωνα με την ετικέτα της συσκευασίας του απορρυπαντικού σας. Λάβετε υπόψη σας εδώ τη σκληρότητα του νερού σας.

Επιλέξτε τη βασική ποσότητα δόσης για το μαλακτικό σύμφωνα με την επιθυμία σας για την απαλότητα των ρούχων σας.

Η μεταβολή μιας βασικής ποσότητας δόσης επιδρά το ίδιο και στα τρία μεγέθη δόσης.

Υποδείξεις

- Σε πολύ συμπυκνωμένα απορρυπαντικά μειώστε τη βασική ποσότητα δόσης.

- Εάν εμφανίζεται επανειλημμένα κατά τη διάρκεια της πλύσης μια μεγάλη δημιουργία αφρού, ελέγξτε τη ρύθμιση της βασικής ποσότητας δόσης και το μέγεθος της δόσης. Επιπλέον μπορεί μερικά υγρά απορρυπαντικά να έχουν την τάση να σχηματίζουν υπερβολικό αφρό. Σε περίπτωση σωστής ρύθμισης της βασικής ποσότητας δόσης και σωστού μεγέθους της δόσης συνίσταται μετά, η χρήση ενός άλλου υγρού απορρυπαντικού.

Αλλαγή των βασικών ποσοτήτων δοσομέτρησης:

1. Πατήστε ελαφρά το αντίστοιχο πεδίο χειρισμού i-Dos (☞ ή ☜) και κρατήστε το πατημένο περίπου για 3 δευτερόλεπτα. Εμφανίζεται η προρρυθμισμένη βασική ποσότητα δοσομέτρησης.
2. Πατώντας ελαφρά το + ή -, ρυθμίστε την επιθυμητή βασική ποσότητα δόσης. Η ρύθμιση είναι ενεργοποιημένη χωρίς επιβεβαίωση.
3. Πατήστε ελαφρά ακόμη μια φορά το αντίστοιχο πεδίο χειρισμού i-Dos, για να επιστρέψετε ξανά στην αρχική κατάσταση.

Υπόδειξη: Οι ρυθμίσεις παραμένουν μέχρι την επόμενη αλλαγή, ακόμα και όταν απενεργοποιηθεί το πλυντήριο ρούχων.

Χειροκίνητη δοσομέτρηση

Στα προγράμματα, στα οποία δεν είναι δυνατή καμία έξυπνη δοσομέτρηση ή κατ' επιθυμία (τότε θέστε την έξυπνη δοσομέτρηση στο Off) πραγματοποιείται η προσθήκη του απορρυπαντικού στον αριστερό θάλαμο.

Εκτός αυτού μπορούν εδώ πρόσθετα στην έξυπνη ρύθμιση της δόσης του απορρυπαντικού να ρυθμίζονται οι δόσεις βοηθητικών μέσων, όπως π.χ. μέσο αποσκλήρυνσης, λευκαντικό ή αλάτι για λεκέδες.

Προειδοποίηση

Ερεθισμοί των ματιών/του δέρματος!

Με το άνοιγμα της θήκης του απορρυπαντικού κατά τη διάρκεια της λειτουργίας μπορεί να πεταχτεί έξω απορρυπαντικό/πρόσθετο υγρό φροντίδας.

Ανοίξτε προσεκτικά τη θήκη.

Σε περίπτωση επαφής με απορρυπαντικό/υγρό φροντίδας ξεπλύνετε καλά τα μάτια ή το δέρμα σας.

Σε περίπτωση αθέλητης κατάποσης ζητήστε ιατρική συμβουλή.

Προσοχή!

Ζημιές στη συσκευή

Τα απορρυπαντικά και μέσα προεπεξεργασίας των ρούχων (π.χ. απορρυπαντικό λεκέδων, σπρέι πρόπλυσης, ...) μπορεί σε περίπτωση επαφής να προκαλέσουν ζημιά στις επιφάνειες του πλυντηρίου των ρούχων. Μη φέρετε σε επαφή αυτά τα μέσα με τις επιφάνειες του πλυντηρίου των ρούχων. Ενδεχομένως σκουπίστε αμέσως τα υπολείμματα ψεκασμού και άλλα υπολείμματα/σταγόνες με ένα υγρό πανί.

Υποδείξεις

- Κατά τη δοσομέτρηση όλων των απορρυπαντικών, βοηθητικών μέσω και μέσω καθαρισμού προσέξτε οπωσδήποτε τις υποδείξεις του κατασκευαστή.
- Σε περίπτωση χειροκίνητης δοσομέτρησης του απορρυπαντικού μην προσθέσετε κανένα πρόσθετο απορρυπαντικό μέσω της έξυπνη δοσομέτρησης (μετά θέστε την έξυπνη δοσομέτρηση στο Off), αυτό εμποδίζει την υπερβολική δόση και τη δημιουργία αφρού
- Αραιώνετε τα παχύρρευστα μαλακτικά και τα μέσα φορμαρίσματος με νερό, αυτό εμποδίζει το φράξιμο.

Δοσομέτρηση και προσθήκη απορρυπαντικού:

1. Τραβήξτε έξω τη θήκη του απορρυπαντικού.

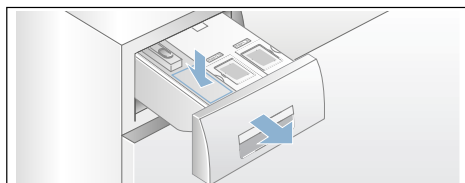

2. Δοσομέτρηση στον αριστερό θάλαμο ανάλογα:
 - τη ρύπανση,
 - τη σκληρότητα του νερού (μπορείτε να την πληροφορηθείτε από την τοπική υπηρεσία ύδρευσης),
 - την ποσότητα των ρούχων,
 - τα στοιχεία του κατασκευαστή.
3. Κλείστε τη θήκη του απορρυπαντικού.



Ρυθμίσεις συσκευής

Τις ακόλουθες ρυθμίσεις μπορείτε να αλλάξετε στο πεδίο χειρισμού και ενδείξεων:

- Την ένταση του ήχου των σημάτων υποδείξεων (π.χ. στο τέλος του προγράμματος),
- Την ένταση του ήχου των σημάτων χειρισμού,
- Τη φωτεινότητα του πεδίου χειρισμού και ενδείξεων,
- Την λειτουργία υπενθύμισης για την επιλογή/ακύρωση της φροντίδας του κάδου.

Για την αλλαγή των ρυθμίσεων πρέπει πρώτα να ενεργοποιείτε πάντα τη λειτουργία ρύθμισης.

Ενεργοποίηση της λειτουργίας ρύθμισης

1. Ενεργοποιήστε τη συσκευή. Οι ρυθμίσεις για το τρέχον πρόγραμμα εμφανίζονται.
2. Πατήστε ελαφρά το πεδίο χειρισμού . Η λειτουργία ρύθμισης είναι ενεργοποιημένη και ανάβει η ένδειξη για τα σήματα υποδείξεων  και η προρρυθμισμένη ένταση του ήχου.

Μπορείτε τώρα να αλλάξετε τις ρυθμίσεις:



Αλλαγή της έντασης του σήματος

Πατήστε ελαφρά γι' αυτό το πεδίο χειρισμού $+$ ή $-$, μέχρι να εμφανιστεί η επιθυμητή τιμή ρύθμισης για την ένταση του ήχου των **σημάτων υποδείξεων** :

Τιμές ρύθμισης:

- 0 Off
- 1 σιγά
- 2 μέτρια
- 3 δυνατά
- 4 πολύ δυνατά



Τερματίστε τη λειτουργία ρύθμισης ή:

Πατήστε ελαφρά ξανά το . Η ένδειξη για τα **σήματα χειρισμού**  και η προρρυθμισμένη ένταση του ήχου ανάβουν.

Πατώντας ελαφρά το $+$ ή $-$, αλλάξτε την τιμή ρύθμισης (όπως επάνω).

Τερματίστε τη λειτουργία ρύθμισης ή:

Αλλαγή της φωτεινότητας της οθόνης αφής

Πατήστε ελαφρά ξανά το . Η ένδειξη της φωτεινότητας της οθόνης αφής  και η προρρυθμισμένη φωτεινότητα ανάβουν.



Πατώντας ελαφρά το $+$ ή $-$, αλλάξτε την τιμή ρύθμισης:

Τιμές ρύθμισης:

- 1 λίγο ανοιχτόχρωμα
- 2 κανονικά ανοιχτόχρωμα
- 3 ανοιχτόχρωμα
- 4 πολύ ανοιχτόχρωμα

Τερματίστε τη λειτουργία ρύθμισης ή:

Λειτουργία υπενθύμισης για την επιλογή/ακύρωση της φροντίδας του κάδου

Πατήστε ελαφρά ξανά το . Η ένδειξη της λειτουργίας υπενθύμισης για τον καθαρισμό του κάδου  ανάβει.

Πατώντας ελαφρά το $+$ ή $-$ επιλέξτε (On) ή ακυρώστε (Off) τη λειτουργία υπενθύμισης.

Τερματισμός της λειτουργίας ρύθμισης

Για τον τερματισμό και την αποθήκευση των ρυθμίσεων:

- Περιμένετε περίπου 15 λεπτά ή πατήστε ελαφρά μια τελευταία φορά το  ή
- απενεργοποιήστε τη συσκευή. Οι επιλεγμένες ρυθμίσεις ισχύουν από την επόμενη ενεργοποίηση.



Αισθητήρες

Αυτόματο ζύγισμα

Ανάλογα με το είδος των ρούχων και το φορτίο το αυτόματο ζύγισμα προσαρμόζει την κατανάλωση νερού ιδανικά σε κάθε πρόγραμμα.

Σύστημα ελέγχου ανομοιόμορφης κατανομής

Το αυτόματο σύστημα ελέγχου ανομοιόμορφης κατανομής αναγνωρίζει ανομοιόμορφη κατανομή και φροντίζει με πολλαπλές προσπάθειες έναρξης συψίματος για ομοιόμορφη κατανομή των ρούχων.

Για λόγους ασφαλείας σε πολύ μη ευνοϊκή κατανομή των ρούχων μειώνεται ο αριθμός στροφών ή δεν εκτελείται στύψιμο.

Υπόδειξη: Βάλτε τα μικρά και τα μεγάλα κομμάτια ρούχων στον κάδο.
→ Σελίδα 32

VoltMonitor

ανάλογα με το μοντέλο

Η διπλή κουκίδα της ένδειξης Λήξη σε:

- **αναβοσβήνει**, όταν υπάρχει μια τρέχουσα πώση της τάσης κάτω του ορίου.
- **αναβοσβήνει παλμικά**, όταν κατά τη διάρκεια του προγράμματος αναγνωρίστηκε μια πώση της τάσης κάτω του ορίου.



Υπόδειξη: Η πώση της τάσης κάτω από το ελάχιστο όριο μπορεί π.χ. να έχει ως αποτέλεσμα επιμήκυνση του προγράμματος και / ή όχι ικανοποιητικό αποτέλεσμα συψίματος.



Καθαρισμός και συντήρηση



Προειδοποίηση

Θανατηφόρος κίνδυνος!

Σε περίπτωση επαφής με υπό τάση ευρισκόμενα μέρη υπάρχει κίνδυνος ηλεκτροπληξίας.

Απενεργοποιήστε τη συσκευή και τραβήξτε το φις από την πρίζα.



Προειδοποίηση

Κίνδυνος δηλητηρίασης!

Από τα απορρυπαντικά που εμπεριέχουν διαλύτες, π.χ. βενζίνη καθαρισμού, μπορεί να δημιουργηθούν δηλητηριώδεις αναθυμιάσεις.

Μη χρησιμοποιείτε καθόλου απορρυπαντικά που εμπεριέχουν διαλύτες.

Προσοχή!

Ζημιές στη συσκευή

Τα απορρυπαντικά που εμπεριέχουν διαλύτες, π.χ. βενζίνη καθαρισμού, μπορεί να προξενήσουν ζημιές στις επιφάνειες και στα εξαρτήματα του πλυντηρίου των ρούχων.

Μη χρησιμοποιείτε καθόλου απορρυπαντικά που εμπεριέχουν διαλύτες.

Έτσι αποτρέπετε τη δημιουργία βιοφίλμ και την ενοχλητική μυρωδιά:

Υποδείξεις

- Φροντίστε για καλό αερισμό του χώρου τοποθέτησης του πλυντηρίου ρούχων.
- Αφήστε την πόρτα πλήρωσης και τη θήκη του απορρυπαντικού ελαφρά ανοιχτή, όταν δε χρησιμοποιείται το πλυντήριο ρούχων.
- Πλένετε κάπου-κάπου με ένα πρόγραμμα **Βαμβακερά 60 °C**, χρησιμοποιώντας μια σκόνη απορρυπαντικού υψηλής δραστηριότητας.

Περιβλήμα συσκευής/πεδίο χειρισμού

- Τρίψτε το περίβλημα και το πεδίο χειρισμού με ένα μαλακό, υγρό πανί.
- Απομακρύνετε αμέσως τα υπολείμματα του απορρυπαντικού.
- Απαγορεύεται ο καθαρισμός με ριπή νερού.

Κάδος πλυντηρίου

Χρησιμοποιείτε υλικά καθαρισμού χωρίς χλώριο, μη χρησιμοποιείτε σύρμα τριψίματος.

Σε περίπτωση δημιουργίας οσμών στο πλυντήριο των ρούχων ή για τον καθαρισμό του κάδου εκτελέστε το πρόγραμμα **Καθαρισμός κάδου 90 °C** χωρίς ρούχα. Γι' αυτό χρησιμοποιήστε σκόνη απορρυπαντικού υψηλής δραστηριότητας.

Απασβέστωση

Δε χρειάζεται η απασβέστωση σε περίπτωση σωστής δόσης απορρυπαντικού. Σε περίπτωση όμως που χρειαστεί, ενεργήστε σύμφωνα με τα στοιχεία του κατασκευαστή του μέσου απασβέστωσης. Κατάλληλα μέσα απασβέστωσης μπορείτε να προμηθευτείτε μέσω της ιστοσελίδας μας ή μέσω της υπηρεσίας εξυπηρέτησης πελατών της εταιρείας μας. → Σελίδα 34

i-Dos-Θήκη του απορρυπαντικού και το περιβλήμα της

1. Άδειασμα των δοχείων δοσομέτρησης:

Τα δοχεία δοσομέτρησης έχουν ανοίγματα εκκένωσης με αφαιρούμενα πώματα στην μπροστινή περιοχή. Για το άδειασμα των δοχείων δοσομέτρησης αφαιρέστε πρώτα τη λαβή της θήκης όπως δείχνεται στην εικόνα:

- a) Ανοίξτε τη θήκη απορρυπαντικού.

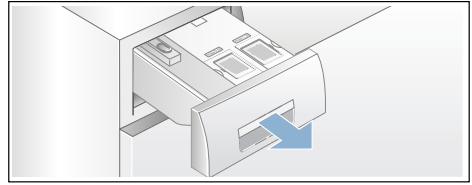

- b) Τραβήξτε ελαφρά προς τα πάνω τον μοχλό απασφάλισης (A) στην πίσω πλευρά της λαβής της θήκης (κάτω στη μέση) και συγχρόνως τραβήξτε την απασφαλισμένη λαβή της θήκης (B) προς τα επάνω.

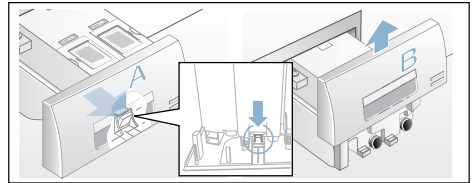

- c) Για το άδειασμα των δοχείων δοσομέτρησης αφαιρέστε προσεκτικά το εκάστοτε πώμα φραγής και αδειάστε το περιεχόμενο σε κατάλληλο σκεύος.

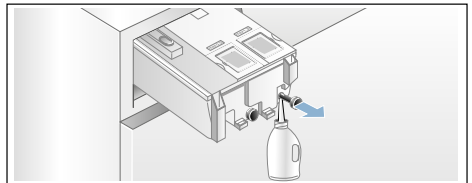

- d) Σπρώξτε ξανά μέσα τα πώματα φραγής μέχρι τέρμα.

2. Καθαρισμός δοχείων δοσομέτρησης/θήκης απορρυπαντικού:

Για τον καθαρισμό των άδειων δοχείων δοσομέτρησης πρέπει να αφαιρεθεί εντελώς η θήκη του απορρυπαντικού.

- a) Πριν την αφαίρεση αδειάστε τα δοχεία δοσομέτρησης.

Υπόδειξη: Τοποθετήστε ξανά τη λαβή της θήκης μετά τον πραγματοποιημένο καθαρισμό.

- b) Ανοίξτε τη θήκη.

el Καθαρισμός και συντήρηση

- c) Πιέστε τον μοχλό απασφάλισης και αφαιρέστε τελείως τη θήκη.

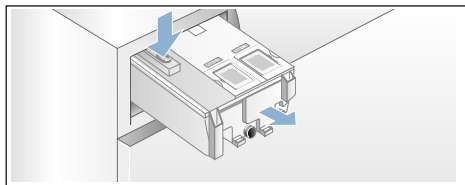

- d) Αφαιρέστε προσεκτικά το καπάκι της θήκης.

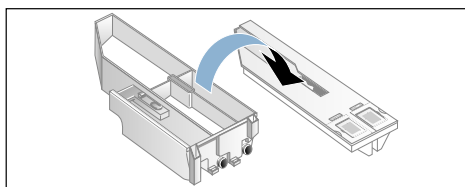

Προσοχή!

Η θήκη του απορρυπαντικού μπορεί να υποστεί ζημιά!

Η θήκη του απορρυπαντικού περιλαμβάνει ηλεκτρικά εξαρτήματα. Κατά την επαφή με το νερό μπορεί αυτά να υποστούν ζημιά.

- Μην καθαρίζετε το καπάκι στο πλυντήριο πιάτων και μην το βυθίσετε μέσα σε νερό.

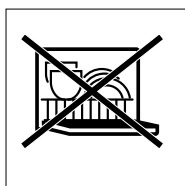

- Προστατέψτε το πίσω φινις της θήκης από υγρασία, απορρυπαντικό ή κατάλοιπα μαλακτικού, σκουπίστε τις εξωτερικές επιφάνειες ενδεχομένως με μαλακό, βρεγμένο πανί. Πριν την τοποθέτηση, στεγνώνετε τα.

- e) Καθαρίστε το περίβλημα και το καπάκι με μαλακό, υγρό πανί ή με την κεφαλή του ντους χειρός. Καθαρίστε τις εσωτερικές επιφάνειες επίσης με μαλακό, βρεγμένο πανί.

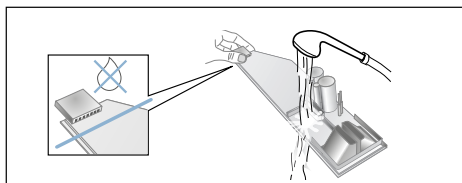

- f) Στεγνώστε το περίβλημα και το καπάκι και επανατοποθετήστε τα.
g) Τοποθετήστε τη λαβή της θήκης από πάνω και σπρώξτε την, μέχρι να ασφαλίσει αισθητά.
h) Καθαρίστε εσωτερικά το περίβλημα της θήκης του απορρυπαντικού.
i) Σπρώξτε τη θήκη του απορρυπαντικού εντελώς προς τα μέσα.

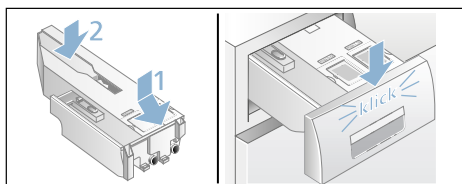

Αντλία του νερού πλύσης φραγμένη, εκκένωση ανάγκης

⚠ Προειδοποίηση

Κίνδυνος ζεματισματος!

Τα απόνερα κατά την πλύση με υψηλές θερμοκρασίες είναι καυτά. Κατά την επαφή με τα καυτά απόνερα μπορεί κανείς να ζεματιστεί.

Αφήστε τα απόνερα να κρυώσουν.

1. Κλείστε τη βάνα παροχής νερού, για να μην εισέρχεται άλλο νερό και να πρέπει να αποχετευτεί μέσω της αντλία των απόνερων.
2. Θέστε τη συσκευή εκτός λειτουργίας. Τραβήξτε το φινις από την πρίζα.

3. Ανοίξτε και αφαιρέστε το κλαπέτο σέρβις.

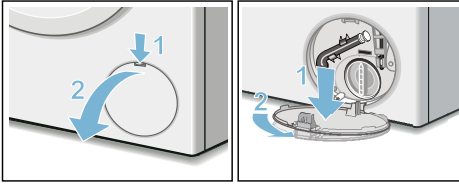

4. Βγάλτε τον εύκαμπο σωλήνα αποχέτευσης από το στήριγμα. Αφαιρέστε το πώμα φραγής, αφήστε τα απόνερα να χυθούν σε κατάλληλο δοχείο. Σπρώξτε πάνω το πώμα φραγής και τοποθετήστε τον εύκαμπο σωλήνα αποχέτευσης στο στήριγμα.

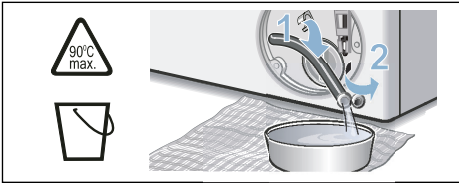

5. Ξεβιδώστε προσεκτικά το καπάκι της αντλίας, το τυχόν υπόλοιπο νερό μπορεί να χυθεί. Καθαρίστε τον εσωτερικό χώρο, το σπείρωμα στο καπάκι της αντλίας και το περίβλημα της αντλίας. Η φτερωτή της αντλίας των απόνερων πρέπει να μπορεί να περιστρέφεται. Τοποθετήστε ξανά και βιδώστε το καπάκι της αντλίας. Η λαβή πρέπει να βρίσκεται σε κάθετη θέση.

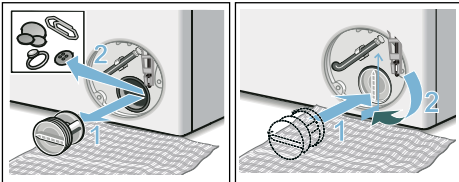

6. Τοποθετήστε, ασφαλίστε και κλείστε το κλαπέτο σέρβις.

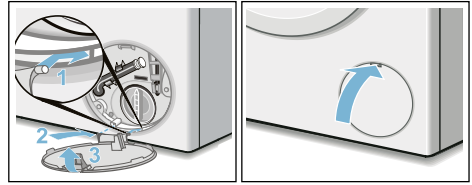

Υπόδειξη: Για να εμποδίσετε να χυθεί κατά το επόμενο πλύσιμο αχρησιμοποίητο απορρυπαντικό στην αποχέτευση: Βάλτε 1 λίτρο νερού στον αριστερό θάλαμο και ξεκινήστε το πρόγραμμα **Αντληση νερού**.

Ο εύκαμπος σωλήνας αποχέτευσης είναι φραγμένος στο σιφόνι

1. Απενεργοποιήστε τη συσκευή. Τραβήξτε το φιλς από την πρίζα.
2. Λύστε τον σφιγκτήρα εύκαμπτου σωλήνα. Αφαιρέστε προσεκτικά τον εύκαμπο σωλήνα αποχέτευσης, το τυχόν υπόλοιπο νερό μπορεί να χυθεί.
3. Καθαρίστε τον εύκαμπο σωλήνα αποχέτευσης και το στόμιο του σιφωνιού.

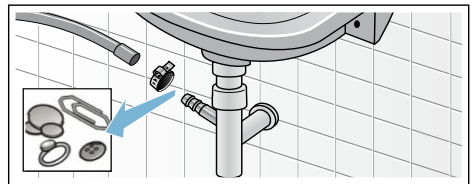

4. Τοποθετήστε ξανά τον εύκαμπο σωλήνα αποχέτευσης και ασφαλίστε το σημείο σύνδεσης με ένα σφιγκτήρα εύκαμπτου σωλήνα.

Το φίλτρο (σήτα) στην παροχή νερού είναι φραγμένο

1. Μείωση της πίεσης νερού στον εύκαμπο σωλήνα παροχής:
 - a) Κλείστε τη βάνα του νερού.
 - b) Επιλέξτε ένα οποιοδήποτε πρόγραμμα (εκτός Ξέβγαλμα/Στύψιμο/Αντληση νερού/Αντληση νερού).

eI Βλάβες, τι μπορεί να γίνει;

- c) Ξεκινήστε το πρόγραμμα και αφήστε το να τρέξει περίπου 40 δευτερόλεπτα.
- d) απενεργοποιήστε τη συσκευή.
- e) Τραβήξτε το φιλς από την πρίζα.

2.

- a) Αφαιρέστε τον εύκαμπο σωλήνα από τη βάνα παροχής νερού. Καθαρίστε τη σήτα με μια μικρή βούρτσα.

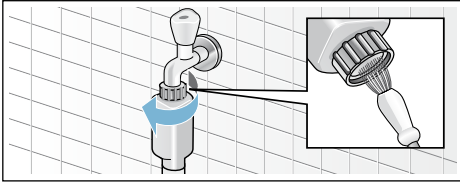

- b) Στα μοντέλα Standard και Aqua-Secure καθαρίστε τη σήτα στην πίσω πλευρά της συσκευής: Αφαιρέστε τον εύκαμπο σωλήνα στην πίσω πλευρά της συσκευής, Τραβήξτε έξω τη σήτα με μια τσιμπίδα και καθαρίστε την.

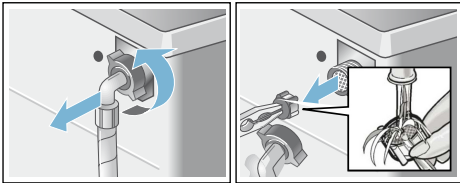

- c) Συνδέστε τον εύκαμπο σωλήνα και ελέγξτε τη στεγανότητα.

? Βλάβες, τι μπορεί να γίνει;

Διάταξη απασφάλισης ανάγκης

π.χ. σε περίπτωση διακοπής ρεύματος

Το πρόγραμμα συνεχίζεται, όταν αποκατασταθεί ξανά η παροχή ρεύματος.

Όταν όμως θέλετε να βγάλετε τα ρούχα, τότε μπορείτε να ανοίξετε την πόρτα πλήρωσης, όπως περιγράφεται πιο κάτω:

⚠ Προειδοποίηση Κίνδυνος ζεματίσματος!

Κατά την πλύση με υψηλές θερμοκρασίες, μπορεί σε περίπτωση επαφής με το καυτό νερό πλύσης και τα ρούχα, κανείς να ζεματιστεί.

Ενδεχομένως, αφήστε να κρυώσουν.

⚠ Προειδοποίηση Κίνδυνος τραυματισμού!

Όταν πιάνετε μέσα στον περιστρεφόμενο κάδο μπορεί να τραυματίσετε τα χέρια σας. Μη βάζετε τα χέρια σας μέσα στον περιστρεφόμενο κάδο.

Περιμένετε, μέχρι να σταματήσει να περιστρέφεται ο κάδος.

Προσοχή! Ζημιές από διαρροή νερού

Η διαρροή νερού μπορεί να οδηγήσει σε ζημιές.

Μην ανοίγετε την πόρτα πλήρωσης, εφόσον φαίνεται νερό στο τζάμι.

1. Απενεργοποιήστε τη συσκευή. Τραβήξτε το φιλς από την πρίζα.
2. Αδειάστε το νερό πλύσης. → Σελίδα 28
3. Τραβήξτε τη διάταξη απασφάλισης ανάγκης προς τα κάτω με ένα εργαλείο και αφήστε την ελεύθερη. Η πόρτα πλήρωσης μπορεί στη συνέχεια να ανοίξει.

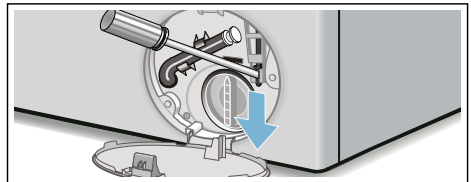

Υποδείξεις στο πεδίο ενδείξεων

Ένδειξη	Αιτία/Αντιμετώπιση
☞ Off	Η πόρτα πλήρωσης είναι ξεκλειδωμένη, στο τέλος του προγράμματος ή στην κατάσταση διακοπής, όταν μπορεί να συμπληρωθούν ρούχα.
☞ ανάβει	<ul style="list-style-type: none"> ■ Κατά τη διάρκεια του προγράμματος. Πόρτα πλήρωσης κλειδωμένη. ■ Στην κατάσταση διακοπής: Η θερμοκρασία είναι πολύ υψηλή. Περιμένετε, μέχρι να πέσει η θερμοκρασία. ■ Στην κατάσταση διακοπής: Ο αριθμός στροφών συψίματος είναι πολύ υψηλός. Περιμένετε, μέχρι να ακινητοποιηθεί ο κάδος. ■ Στην κατάσταση διακοπής: Η στάθμη του νερού είναι πολύ υψηλή. Η συμπλήρωση ρούχων δεν είναι δυνατή. Για τη συνέχιση του προγράμματος πατήστε ελαφρά το ▷■.
☞ αναβοσβήνει	<ul style="list-style-type: none"> ■ αργά: Η πόρτα πλήρωσης δεν μπορεί προς το παρόν να κλειδωθεί ή να ξεκλειδωθεί. Απαραίτητος χρόνος αναμονής. ■ γρήγορα: Κλείστε την πόρτα πλήρωσης, επειδή μπορεί να χυθεί νερό από την ομάδα ρούχων.
▷■ Off	Στο τέλος του προγράμματος, σε περίπτωση ανοιχτής της πόρτας πλήρωσης
▷■ ανάβει	Μετά την έναρξη του προγράμματος
▷■ αναβοσβήνει	Πριν την έναρξη του προγράμματος, στην κατάσταση διακοπής
Η τιμή ρύθμισης i-Dos π.χ. Δο αναβοσβήνει	Αναγνωρίστηκε ελάχιστη στάθμη πλήρωσης στο αντίστοιχο δοχείο, συμπληρώστε. → Σελίδα 22
☞ ανάβει	Η θήκη του απορρυπαντικού είναι τραβηγμένη έξω.
☞ ανάβει	Η πίεση του νερού είναι πολύ μικρή, μπορεί να μεγαλώσει η διάρκεια του προγράμματος.
☞ αναβοσβήνει	Καμία παροχή νερού: <ul style="list-style-type: none"> ■ Ανοίξτε εντελώς τη βάννα του νερού, ■ Ο εύκαμπτος σωλήνας παροχής είναι τσακισμένος/μαγκωμένος, ■ Ενδεχομένως καθαρίστε τη σήτα. → Σελίδα 29
☞ 3 sec ανάβει	Η ασφάλεια παιδιών είναι ενεργοποιημένη, απενεργοποιήστε την. → Σελίδα 18
☞ 3 sec αναβοσβήνει	Η ασφάλεια παιδιών είναι ενεργοποιημένη, ο διακόπτης επιλογής προγράμματος γύρισε ή πατήθηκε ένα πεδίο χειρισμού.
☞ αναβοσβήνει	Εκτελέστε το πρόγραμμα Καθαρισμός κάδου 90 °C ή ένα πρόγραμμα 60 °C, για τον καθαρισμό και φροντίδα του κάδου και του δοχείου της σαπουνάδας. Υποδείξεις <ul style="list-style-type: none"> ■ Εκτελέστε το πρόγραμμα χωρίς ρούχα. ■ Χρησιμοποιήστε σκόνη απορρυπαντικού πλήρους πλύσης ή ένα απορρυπαντικό που περιέχει λευκαντικό. Για την αποφυγή της δημιουργίας αφρού χρησιμοποιήστε μόνο τη μισή από τη συνιστούμενη από τον κατασκευαστή ποσότητα απορρυπαντικού. Μη χρησιμοποιήσετε κανένα απορρυπαντικό μάλλινων ή ευαίσθητων ρούχων. ■ Ενεργοποίηση/απενεργοποίηση του σήματος υποδείξης
☞ ανάβει	Αναγνωρίστηκε πάρα πολύ αφρός, ενεργοποιήθηκαν πρόσθετα ξεβγάλματα. Στην επόμενη διαδικασία πλύσης με το ίδιο φορτίο χρησιμοποιήστε λιγότερο απορρυπαντικό.
E:10 εναλλάξ με -00, -10 ή -20	Σφάλμα στο σύστημα i-Dos. Η λειτουργία i-Dos είναι αυτόματα απενεργοποιημένη. Η συσκευή μπορεί να χρησιμοποιηθεί κανονικά με χειροκίνητα δοσομέτρηση. Για την επισκευή του συστήματος i-Dos καλέστε το σέρβις πελατών.

Ένδειξη	Αιτία/Αντιμετώπιση
E:60 εναλλάξ με - 2b και Τέλος	στο τέλος του προγράμματος. Κανένα σφάλμα συσκευής - το σύστημα ελέγχου ζυγοστάθμισης διέκοψε το στύψιμο λόγω ανομοιόμορφης κατανομής των ρούχων. Βάλτε μικρά και μεγάλα κομμάτια ρούχων στον κάδο. Ενδεχομένων στύψτε τα ρούχα ακόμη μια φορά.
E:35 εναλλάξ με - 10	Νερό στη λεκάνη του πυθμένα, διαρροή στη συσκευή. Κλείστε τη τη βάνα του νερού. Καλέστε το σέρβις πελατών! → <i>Σελίδα 34</i>
E:36 εναλλάξ με - 10	<ul style="list-style-type: none"> ■ Αντλία των απόπτερων φραγμένη. Καθαρίστε την αντλία των απόπτερων. → <i>Σελίδα 28</i> ■ Εύκαμπτος σωλήνας αποχέτευσης / σωλήνας αποχέτευσης φραγμένος. Καθαρίστε τον εύκαμπτο σωλήνα αποχέτευσης στο σιφόνι. → <i>Σελίδα 29</i>
Άλλες ενδείξεις	Απενεργοποιήστε τη συσκευή, περιμένετε 5 δευτερόλεπτα και ενεργοποιήστε την ξανά. Όταν εμφανιστεί ξανά η ένδειξη, καλέστε το σέρβις πελατών. → <i>Σελίδα 34</i>

Βλάβες, τι μπορεί να γίνει;

Βλάβες	Αιτία/Αντιμετώπιση
Εξέρχεται νερό.	<ul style="list-style-type: none"> ■ Στερεώστε σωστά τον εύκαμπτο σωλήνα αποχέτευσης / αντικαταστήστε τον. ■ Σφίξτε σταθερά την κοχλιωτή σύνδεση (ρακόρ) του εύκαμπτου σωλήνα παροχής.
Καμία είσοδος νερού. Το απορρυπαντικό δεν εισέρχεται στον κάδο.	<ul style="list-style-type: none"> ■ Το πρόγραμμα δεν ξεκίνησε; ■ Η βάνα του νερού δεν είναι ανοιχτή; ■ Είναι ενδεχομένως φραγμένο το φίλτρο;Καθαρίστε το φίλτρο.→ <i>Σελίδα 29</i> ■ Είναι ο εύκαμπτος σωλήνας παροχής τοακισμένος ή μαγκωμένος;
Το δοχείο δοσομέτρησης είναι άδειο και η ένδειξη της στάθμης πλήρωσης δεν αναβοσβήνει.	<ul style="list-style-type: none"> ■ Το καπάκι/το φιλς της θήκης είναι λερωμένο; Καθαρίστε τη θήκη του απορρυπαντικού. → <i>Σελίδα 27</i> ■ Η θήκη απορρυπαντικού δεν έχει σπρωχτεί σωστά μέσα; → <i>Σελίδα 21</i>
Προστέθηκε λάθος απορρυπαντικό/μαλακτικό στο δοχείο δοσομέτρησης.	Δοχείο δοσομέτρησης: <ol style="list-style-type: none"> 4. Αδειάστε το και καθαρίστε το. → <i>Σελίδα 27</i> 5. Γεμίστε το ξανά.
Το απορρυπαντικό/το μαλακτικό έχει πήξει μέσα στα δοχεία δοσομέτρησης.	Καθαρίστε τα δοχεία δοσομέτρησης και γεμίστε τα εκ νέου.
Η πόρτα πλήρωσης δεν μπορεί να ανοίξει.	<ul style="list-style-type: none"> ■ Η λειτουργία ασφαλείας είναι ενεργοποιημένη. Διακοπή προγράμματος; → <i>Σελίδα 19</i> ■ Άνοιγμα δυνατό μόνο μέσω της απασφάλισης ανάγκης; → <i>Σελίδα 30</i>
Το πρόγραμμα δεν ξεκινά.	<ul style="list-style-type: none"> ■ Το πρόγραμμα έχει ξεκινήσει ή λήξη σε έχει επιλεγεί; ■ Είναι η πόρτα πλήρωσης κλειστή; ■ Είναι η ασφάλεια παιδιών ενεργοποιημένη; Απενεργοποιήστε την. → <i>Σελίδα 18</i> ■ Ξι ανάβει.Η θήκη του απορρυπαντικού δεν έχει σπρωχτεί εντελώς μέσα. Σπρώξτε μέσα σωστά τη θήκη.
Σύντομο τράνταγμα/περιστροφή του κάδου μετά την έναρξη του προγράμματος.	Κανένα σφάλμα - κατά το ξεκίνημα του προγράμματος πλύσης μπορεί να εμφανιστεί ένα σύντομο τράνταγμα του κάδου, λόγω του εσωτερικού ελέγχου του κινητήρα.

Βλάβες	Αιτία/Αντιμετώπιση
Το νερό πλύσης δεν αντλείται.	<ul style="list-style-type: none"> ■ Καθαρίστε την αντλία των απόνερων. → Σελίδα 28 ■ Καθαρίστε το σωλήνα αποχέτευσης και/ή τον εύκαμπτο σωλήνα αποχέτευσης.
Το νερό δε φαίνεται μέσα στον κάδο.	Κανένα σφάλμα - η στάθμη του νερού βρίσκεται κάτω από την ορατή περιοχή.
<p>Το αποτέλεσμα του στυψίματος δεν είναι ικανοποιητικό.</p> <p>Τα ρούχα στάζουν/είναι πολύ βρεγμένα.</p>	<ul style="list-style-type: none"> ■ Κανένα σφάλμα - το σύστημα ελέγχου ζυγοστάθμισης διέκοψε το στύψιμο λόγω ανομοιόμορφης κατανομής των ρούχων. Βάλτε μικρά και μεγάλα κομμάτια ρούχων στον κάδο. ■ Έχει επιλεγεί λιγότερο σαλάκι; → Σελίδα 15 ■ Έχει επιλεγεί πολύ χαμηλός αριθμός στροφών;
Η διαδικασία στυψίματος ενεργοποιείται πολλές φορές.	Κανένα σφάλμα - το σύστημα ελέγχου ζυγοστάθμισης διορθώνει την ανομοιόμορφη κατανομή των ρούχων.
Το πρόγραμμα διαρκεί περισσότερο από συνήθως.	<ul style="list-style-type: none"> ■ Κανένα σφάλμα - το σύστημα ελέγχου ζυγοστάθμισης διορθώνει την ανομοιόμορφη κατανομή των ρούχων, κατανέμοντας τα ρούχα πολλές φορές. ■ Κανένα σφάλμα - το σύστημα ελέγχου του αφρού είναι ενεργοποιημένο - προστίθεται ένα ξεβγαλμα.
Η διάρκεια του προγράμματος αλλάζει κατά τη διάρκεια του κύκλου πλύσης.	Κανένα σφάλμα - η λειτουργία του προγράμματος βελτιστοποιείται για την εκάστοτε διεργασία πλύσης. Αυτό μπορεί να οδηγήσει στην αλλαγή της διάρκειας του προγράμματος στο πεδίο ενδείξεων.
Υπόλοιπο νερό στον αριστερό θάλαμο για πρόσθετο υγρό φροντίδας.	<ul style="list-style-type: none"> ■ Κανένα σφάλμα - η δράση του υγρού φροντίδας δεν επηρεάζεται αρνητικά.
Δημιουργία οσμών στο πλυτήριο των ρούχων.	<p>Εκτελέστε το πρόγραμμα Καθαρισμός κάδου ή Βαμβακερά 90 °C χωρίς ρούχα. Χρησιμοποιήστε γι' αυτό σκόνη απορρυπαντικού πλήρους πλύσης ή ένα απορρυπαντικό που περιέχει λευκαντικό.</p> <p>Υπόδειξη: Για την αποφυγή της δημιουργίας αφρού χρησιμοποιήστε μόνο τη μισή από τη συνιστούμενη από τον κατασκευαστή ποσότητα απορρυπαντικού. Μη χρησιμοποιήσετε κανένα απορρυπαντικό μάλλινων ή ευαίσθητων ρούχων.</p>
Η ένδειξη  ανάβει στην οθόνη αφής. Ενδεχομένως, από τη θήκη του απορρυπαντικού εξέρχεται αφρός.	<p>Χρησιμοποιήσατε υπερβολική ποσότητα απορρυπαντικού;</p> <p>Αναμείξτε μια κουταλιά της σούπας μαλακτικό με 1/2 λίτρο νερό και βάλτε το στον αριστερό θάλαμο (όχι στα ρούχα εξωτερικής χρήσης, στα αθλητικά ρούχα και στα υφάσματα με πούπουλα!).</p> <p>Μειώστε τη δόση του απορρυπαντικού στην επόμενη πλύση.</p>
Επανελημμένος, ισχυρός σχηματισμός αφρού.	<ul style="list-style-type: none"> ■ Ελέγξτε τη ρύθμιση της βασικής ποσότητας δοσομέτρησης και το μέγεθος της δόσης. ■ Χρησιμοποιήστε ενδεχομένως κάποιο άλλο υγρό απορρυπαντικό.
Το απορρυπαντικό/μαλακτικό στάζει από τη μανσέτα και συγκεντρώνεται στην πόρτα ή στην πτυχή της μανσέτας.	Πάρα πολύ μεγάλη ποσότητα απορρυπαντικού/μαλακτικού στα δοχεία δοσομέτρησης. Προσέξτε το σημάδι max στα δοχεία δοσομέτρησης.

Βλάβες	Αιτία/Αντιμετώπιση
Δημιουργία ισχυρών θορύβων, κραδασμών και "περπάτημα" κατά το σύψιμο.	<ul style="list-style-type: none"> ■ Ευθυγραμμίστηκε η συσκευή; Ευθυγραμμίστε τη συσκευή. → Σελίδα 40 ■ Τα πόδια της συσκευής είναι στερεωμένα; Ασφαλίστε τα πόδια της συσκευής. → Σελίδα 40 ■ Αφαιρέθηκαν οι ασφάλειες μεταφοράς; Αφαιρέστε τις ασφάλειες μεταφοράς. → Σελίδα 37
Η οθόνη αφής δε λειτουργεί κατά τη διάρκεια της λειτουργίας.	<ul style="list-style-type: none"> ■ Διακοπή ρεύματος; ■ Έπεσαν οι ασφάλειες; Ανεβάστε/αλλάξτε τις ασφάλειες. ■ Αν η βλάβη εμφανίζεται επανειλημμένα, καλέστε το σέρβις πελατών.
Κατάλοιπα απορρυπαντικού πάνω στα ρούχα.	<ul style="list-style-type: none"> ■ Σε μεμονωμένες περιπτώσεις απορρυπαντικά που είναι ελεύθερα φωσφορικών, περιέχουν κατάλοιπα αδιάλυτα στο νερό. ■ Επιλέξτε Ξέβγαλμα ή βουρτίστε τα ρούχα μετά την πλύση.
Στην κατάσταση διακοπής αναβοσβήνει ▷■ και ☹ ανάβει.	<ul style="list-style-type: none"> ■ Η στάθμη του νερού είναι πολύ υψηλή. Η συμπλήρωση ρούχων δεν είναι δυνατή. Κλείστε ενδεχομένως αμέσως την πόρτα πλήρωσης. ■ Για τη συνέχιση του προγράμματος πατήστε ελαφρά το ▷■.
Στην κατάσταση διακοπής αναβοσβήνει ▷■ και ☹ είναι σβηστή.	Η πόρτα πλήρωσης είναι απασφαλισμένη. Η συμπλήρωση ρούχων είναι δυνατή.
Εάν δεν μπορείτε να διορθώσετε μόνοι σας μια βλάβη (μετά απενεργοποίηση/ενεργοποίηση) ή είναι αναγκαία μια επίσκεψη:	
<ul style="list-style-type: none"> ■ Απενεργοποιήστε τη συσκευή και τραβήξτε το φιλς από την πρίζα. ■ Κλείστε τη βάνα παροχής νερού και καλέστε το σέρβις πελατών. 	



Υπηρεσία εξυπηρέτησης πελατών

Σε περίπτωση που δεν μπορείτε να αποκαταστήσετε οι ίδιοι μια βλάβη, απευθυνθείτε παρακαλώ στην υπηρεσία εξυπηρέτησης πελατών της εταιρείας μας. → Εξώφυλλο

Εμείς βρίσκουμε πάντοτε την κατάλληλη λύση, ακόμη και για την αποφυγή των άσκοπων επισκέψεων του τεχνικού.

Δώστε παρακαλώ στην υπηρεσία εξυπηρέτησης πελατών τον αριθμό προϊόντος (E-Nr.) και τον αριθμό κατασκευής (FD) της συσκευής.

E-Nr. _____	FD _____
-------------	----------

E-Nr. Αριθμός προϊόντος
FD Αριθμός κατασκευής

Αυτά τα στοιχεία θα τα βρείτε *ανάλογα το μοντέλο:

Στην πόρτα πλήρωσης εσωτερικά*/στο ανοιχτό κλαπέτο σέρβις* και στην πίσω πλευρά της συσκευής.

Εμπιστευθείτε την εμπειρία του κατασκευαστή.

Απευθυνθείτε σ' εμάς. Έτσι εξασφαλίσετε, ότι η επισκευή θα πραγματοποιηθεί από εκπαιδευμένους τεχνικούς του σέρβις με τα γνήσια ανταλλακτικά.

Τεχνικά στοιχεία

Διαστάσεις:

850 x 600 x 590 mm

(πλάτος x βάθος x ύψος)

Βάρος:

70 - 85 kg (ανάλογα το μοντέλο)

Σύνδεση στο ηλεκτρικό δίκτυο:

Τάση δικτύου 220 - 240 V, 50Hz

Ονομαστικό ρεύμα 10 A

Ονομαστική ισχύς 1.900 - 2.300 W

Πίεση νερού:

100 - 1.000 kPa (1 - 10 bar)

Απορροφούμενη ισχύς στην απενεργοποιημένη κατάσταση:

0,1 W

Απορροφούμενη ισχύς στη μη απενεργοποιημένη κατάσταση:

0,43 W

Τοποθέτηση και σύνδεση

Υλικά παράδοσης

Υπόδειξη: Ελέγξτε το πλυντήριο για τυχόν ζημιές μεταφοράς. Μη θέσετε σε λειτουργία ένα πλυντήριο που έχει βλάβη. Απευθυνθείτε σε περίπτωση διαμαρτυρίας στον έμπορα, που αγοράσατε τη συσκευή ή στην υπηρεσία τεχνικής εξυπηρέτησης πελατών της εταιρείας μας.

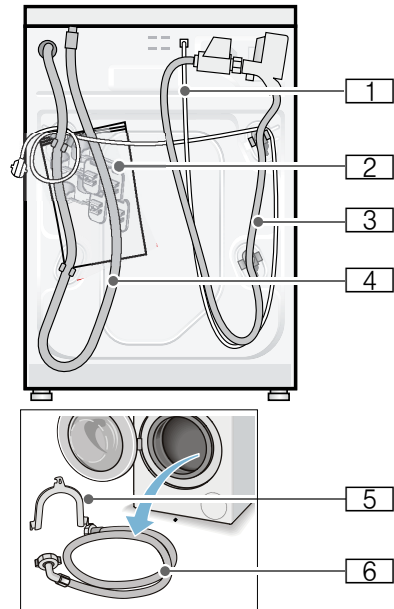

- 1** Ηλεκτρικό καλώδιο
- 2** Σακούλα:
 - Οδηγίες χρήσης και οδηγίες τοποθέτησης
 - Κατάλογος κέντρων τεχνικής εξυπηρέτησης πελατών*
 - Εγγύηση*
 - Πλώματα για τις σπές μετά την αφαίρεση των ασφαλειών μεταφοράς
 - Κλειδί για βίδες*
- 3** Εύκαμπτος σωλήνας του νερού στο μοντέλο Aqua-Stop

el Τοποθέτηση και σύνδεση

- 4 Εύκαμπτος σωλήνας αποχέτευσης του νερού
- 5 Καμπύλη για τη σταθεροποίηση του εύκαμπτου σωλήνας αποχέτευσης του νερού*
- 6 Εύκαμπτος σωλήνας νερού στα μοντέλα Standard/Aqua-Secure

* ανάλογα με το μοντέλο

Επιπλέον κατά τη σύνδεση του εύκαμπτου σωλήνα αποχέτευσης του νερού σε ένα σιφώνι χρειάζεται ένας σφιγκτήρας εύκαμπτου σωλήνα \varnothing 24 - 40 mm (ειδικά καταστήματα).

Χρήσιμα εργαλεία

- Αλφάδι για την ευθυγράμμιση του πλυντηρίου
- Κλειδί για βίδες με:
 - SW13 για το λύσιμο των ασφαλειών μεταφοράς και
 - SW17 για την ευθυγράμμιση των ποδιών της συσκευής

Υποδείξεις ασφαλείας

Προειδοποίηση

Κίνδυνος τραυματισμού!

- Το πλυντήριο ρούχων έχει ένα μεγάλο βάρος. Προσέχετε κατά το σήκωμα/τη μεταφορά του πλυντηρίου ρούχων.
- Κατά το σήκωμα του πλυντηρίου από προεξέχοντα λειτουργικά μέρη (π.χ. πόρτα πλήρωσης), τα μέρη αυτά μπορεί να σπάσουν και να προξενήσουν τραυματισμούς. Μη σηκώνετε το πλυντήριο ρούχων από τα εξαρτήματα που προεξέχουν.
- Από τη μη σωστή τοποθέτηση των εύκαμπτων σωλήνων και του τροφοδοτικού καλωδίου υφίσταται κίνδυνος σκοντάμματος και τραυματισμού. Οι εύκαμπτοι σωλήνες και οι αγωγοί πρέπει να εγκαθίστανται έτσι, ώστε να μην υπάρχει κίνδυνος σκοντάματος.

Προσοχή!

Ζημιές στη συσκευή

Οι παγωμένοι εύκαμπτοι σωλήνες μπορούν να σκιστούν/σκάσουν.

Μην τοποθετείτε το πλυντήριο ρούχων σε επικίνδυνες για πάγωμα περιοχές ή στην ύπαιθρο.

Προσοχή!

Ζημιά νερού

Οι θέσεις σύνδεσης του εύκαμπτου σωλήνα παροχής νερού και του εύκαμπτου σωλήνα αποχέτευσης του νερού βρίσκονται κάτω από υψηλή πίεση νερού. Για να αποφύγετε τη διαρροή ή τις ζημιές από τυχόν διαρροή νερού, προσέξτε οπωσδήποτε τις υποδείξεις σε αυτό το κεφάλαιο.

Υποδείξεις

- Εκτός από τις εδώ αναφερόμενες υποδείξεις είναι δυνατόν να ισχύουν επιπλέον ιδιαίτερες προδιαγραφές της αρμόδιας υπηρεσίας ύδρευσης και παροχής ηλεκτρικής ενέργειας.
- Σε περίπτωση αμφιβολίας αναθέστε τη σύνδεση σε έναν ειδικευμένο τεχνικό.

Επιφάνεια τοποθέτησης

Υπόδειξη: Η σταθερότητα είναι σημαντική, για να μη "μετακινείται" το πλυντήριο ρούχων!

- Η επιφάνεια τοποθέτησης πρέπει να είναι σταθερή και επίπεδη.
- Τα μαλακά πατώματα/Οι μαλακές επιστρώσεις δαπέδου δεν είναι κατάλληλα/κατάλληλες.

Τοποθέτηση επάνω σε βάση ή σε ξύλινο πάτωμα

Προσοχή!

Ζημιές στη συσκευή

Το πλυντήριο μπορεί να "περπατήσει" κατά το στύψιμο και να ανατραπεί ή να πέσει από τη βάση.

Στερεώστε τα πόδια της συσκευής οπωσδήποτε με τις υποδοχές συγκράτησης. Αριθ. παραγγελίας WMZ 2200, WX 9756, Z 7080X0

Υπόδειξη: Στα πατώματα με ξύλινα δοκάρια τοποθετείτε το πλυντήριο ρούχων:

- κατά το δυνατόν σε μια γωνία,
- πάνω σε μια ανθεκτική στο νερό ξύλινη πλάκα (πάχος τουλάχιστο 30 mm), η οποία είναι σταθερά βιδωμένη πάνω στο δάπεδο.

Τοποθέτηση πάνω σε μια βάση με συρτάρι

Αριθ. παραγγελίας βάσης: WMZ 20490, WZ 20490, WZ 20510, WZ 20520

Υποεντοιχισμός/Τοποθέτηση της συσκευής σε συγκρότημα κουζίνας

Προειδοποίηση

Θανατηφόρος κίνδυνος!

Σε περίπτωση επαφής με υπό τάση ευρισκόμενα μέρη υπάρχει κίνδυνος ηλεκτροπληξίας. Μην απομακρύνετε το κάλυμμα της συσκευής.

Υποδείξεις

- Απαραίτητο πλάτος θέσης τοποθέτησης 60 cm.
- Τοποθετήστε το πλυντήριο των ρούχων μόνο κάτω από έναν μονοκόμματο πάγκο εργασίας, σταθερά συνδεδεμένο με τα γειτονικά ντουλάπια.

Αφαίρεση των ασφαλειών μεταφοράς

Προσοχή!

Ζημιές στη συσκευή

- Το πλυντήριο είναι ασφαλισμένο για τη μεταφορά με ασφάλειες μεταφοράς. Οι ασφάλειες μεταφοράς που δεν έχουν αφαιρεθεί μπορεί κατά τη λειτουργία του πλυντηρίου να προκαλέσουν ζημιές, π.χ. στον κάδο. Πριν την πρώτη χρήση απομακρύνετε οπωσδήποτε εντελώς και τις 4 ασφάλειες μεταφοράς. Φυλάξτε τις ασφάλειες.

- Για την αποφυγή των ζημιών μεταφοράς σε μια αργότερη μεταφορά, τοποθετήστε οπωσδήποτε ξανά τις ασφάλειες πριν τη μεταφορά.

Υπόδειξη: Φυλάξτε τις βίδες και τα χιτώνια.

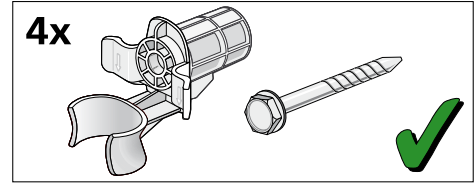

1. Αφαιρέστε τους εύκαμπτους σωλήνες από τα στηρίγματα.

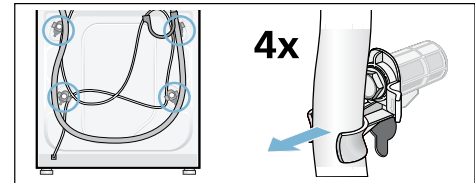

2. Λύστε και τις 4 βίδες των ασφαλειών μεταφοράς και αφαιρέστε αυτές. Απομακρύνετε τα χιτώνια. Αφαιρέστε το ηλεκτρικό καλώδιο από τα στηρίγματα.

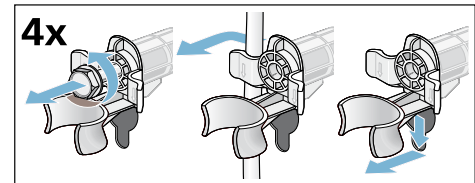

3. Τοποθετήστε τα πώματα. Κουμπώστε γερά τα πώματα πιέζοντάς τα πάνω στα άγκιστρα κουμπώματος.

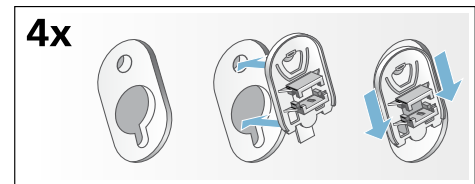

Μήκη εύκαμπτων και σταθερών σωλήνων

- Σύνδεση στην αριστερή πλευρά

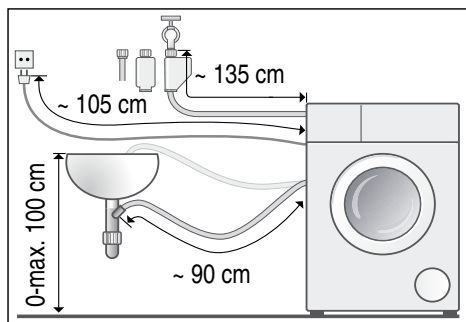

- Σύνδεση στη δεξιά πλευρά

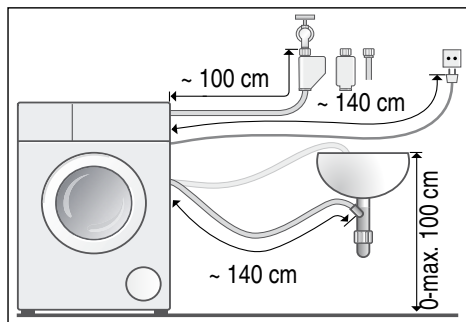

Συμβουλή: Στα ειδικά καταστήματα πώλησης/στην υπηρεσία τεχνικής εξυπηρέτησης πελατών είναι διαθέσιμα τα εξής:

- μια επέκταση για τον εύκαμπτο σωλήνα παροχής Aqua-Stop ή κρύου νερού (περίπου 2,50 m). Αριθ. παραγγελίας WMZ2380, WZ10130, CZ11350, Z7070X0
- ένας μακρύτερος εύκαμπτος σωλήνας παροχής (περίπου 2,20 m) για το μοντέλο Standard

Παροχή νερού

⚠ Προειδοποίηση

Θανατηφόρος κίνδυνος!

Σε περίπτωση επαφής με υπό τάση ευρισκόμενα μέρη υπάρχει κίνδυνος ηλεκτροπληξίας.

Μη βυθίσετε στο νερό τη βαλβίδα ασφαλείας Aqua-Stop (περιλαμβάνει μια ηλεκτρική βαλβίδα).

Προσέξτε κατά τη σύνδεση τα ακόλουθα

Υποδείξεις

- Λειτουργείτε το πλυντήριο των ρούχων μόνο με κρύο νερό χρήσης.
- Μη συνδέσετε το πλυντήριο σε μια μπαταρία μείξης ενός παρασκευαστήρα ζεστού νερού χωρίς πίεση.
- Χρησιμοποιείτε μόνο το συνημμένο ή έναν αγορασμένο στα εξουσιοδοτημένα ειδικά καταστήματα εύκαμπτο σωλήνα παροχής, κανένα μεταχειρισμένο σωλήνα παροχής.
- Μην τσακίσετε, συνθλίψετε, αλλάξετε ή μην κόψετε (η αντοχή δεν εξασφαλίζεται πλέον) τον εύκαμπτο σωλήνα του νερού.
- Σφίξτε τις κοχλιοσυνδέσεις (ρακόρ) μόνο με το χέρι. Σε περίπτωση που οι κοχλιοσυνδέσεις σφίχτούν πολύ δυνατά με ένα εργαλείο (τσιμπίδα), μπορεί να υποστεί ζημιά το σπείρωμα.

Ιδανική πίεση νερού στο δίκτυο ύδρευσης

ελάχιστη 100 kPa (1 bar)

μέγιστη 1000 kPa (10 bar)

Με ανοιχτή τη βάνα νερού τρέχουν τουλάχιστον 8 λίτρα/λεπτό.

Σε περίπτωση υψηλής πίεσης νερού τοποθετήστε μια βαλβίδα μείωσης της πίεσης.

Σύνδεση

Συνδέστε τον εύκαμπτο σωλήνα του νερού σε μια βάνα παροχής νερού ($\frac{3}{4}$ " = 26,4 mm) και στη συσκευή (στα μοντέλα με διάταξη Aquastop δεν είναι απαραίτητο, μόνιμη εγκατάσταση):

■ Μοντέλο: **Standard**

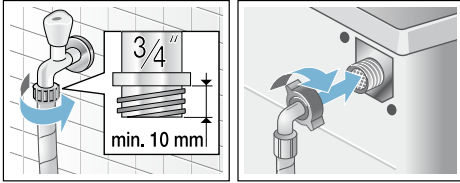

■ Μοντέλο: **Aqua-Secure**

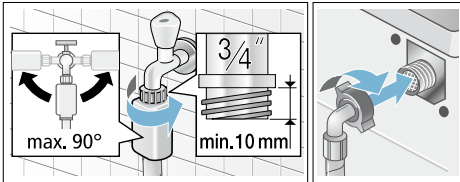

■ Μοντέλο: **Aquastop**

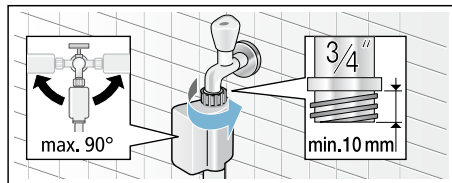

Υπόδειξη: Ανοίξτε προσεκτικά τη βάνα του νερού και ελέγξτε τη στεγανότητα των σημείων σύνδεσης. Η κοχλιοσύνδεση (ρακόρ) βρίσκεται πάντοτε υπό την πίεση του νερού.

Αποχέτευση νερού

Προειδοποίηση

Κίνδυνος ζεματίσματος!

Κατά την πλύση με υψηλές θερμοκρασίες σε περίπτωση επαφής με το καυτό νερό πλύσης, π.χ. κατά την άντληση καυτού νερού πλύσης στο νιπτήρα, μπορεί κανείς να ζεματιστεί.

Μη βάζετε τα χέρια σας στο καυτό νερό πλύσης.

Προσοχή!

Ζημιά νερού

Ο εύκαμπτος σωλήνας αποχέτευσης βρίσκεται κατά την άντληση υπό την πίεση

του νερού και μπορεί να γλιστρήσει από τον νιπτήρα ή το σημείο σύνδεσης. Ασφαλίστε τον εύκαμπτο σωλήνα αποχέτευσης, για να μη γλιστρήσει έξω.

Προσοχή!

Ζημιά στη συσκευή/ζημιά στα υφάσματα

Εάν το τέλος του εύκαμπτου σωλήνα αποχέτευσης είναι βυθισμένο μέσα στο αντλούμενο νερό, μπορεί να αναρροφηθεί ξανά νερό στη συσκευή και να προκληθεί ζημιά στη συσκευή/στα υφάσματα.

Προσέξτε, ότι:

- Το πώμα φραγής δεν κλείνει την αποχέτευση του νιπτήρα.
- Το τέλος του εύκαμπτου σωλήνα αποχέτευσης δε βυθίζεται στο αντλημένο νερό.
- Το νερό αποχετεύεται γρήγορα.

Υπόδειξη: Μην τσακίζετε ή μην τραβάτε κατά μήκος τον εύκαμπτο σωλήνα αποχέτευσης του νερού.

Σύνδεση

■ Αποχέτευση σε ένα σιφόνι

Το σημείο σύνδεσης πρέπει να ασφαλιστεί με έναν σφιγκτήρα εύκαμπτου σωλήνα, Ø 24 - 40 mm (ειδικά καταστήματα).

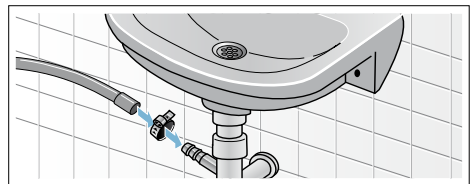

■ Αποχέτευση σε έναν νιπτήρα

Ασφαλίστε τον εύκαμπτο σωλήνα αποχέτευσης, για να μη γλιστρήσει έξω. Η καμπύλη διατίθεται στην υπηρεσία εξυπηρέτησης πελατών:
Αριθμός ξεχωριστού εξαρτήματος 00655300

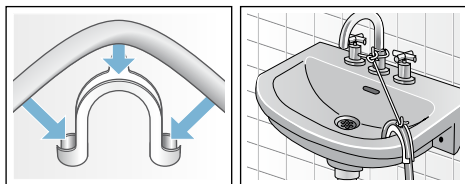

- **Αποχέτευση σε πλαστικό σωλήνα με λαστιχένια μούφα ή σε φρεάτιο**

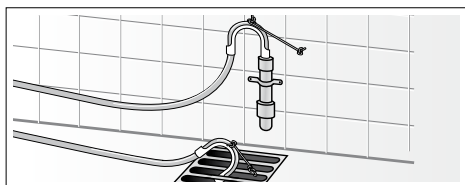

Ευθυγράμμιση

Ευθυγραμμίστε τη συσκευή με ένα αλφάδι.

Η μη σωστή ευθυγράμμιση της συσκευής έχει ως συνέπεια δυνατούς θορύβους, κραδασμούς και "περπάτημα" της συσκευής!

1. Λύστε τα κόντρα παξιμάδια με κατάλληλο κλειδί, στρέφοντας στη φορά των δεικτών του ρολογιού.
2. Ελέγξτε την ευθυγράμμιση του το πλυντηρίου με το αλφάδι, ενδεχομένως διορθώστε την. Μεταβάλλετε το ύψος, γυρίζοντας το πόδι της συσκευής. Και τα τέσσερα πόδια της συσκευής πρέπει να στέκονται σταθερά στο πάτωμα.
3. Σφίξτε το κόντρα παξιμάδι προς το περιβλήμα. Κρατάτε κατά το σφίξιμο το πόδι και μην μεταβάλετε το ύψος. Τα κόντρα παξιμάδια και των τεσσάρων ποδιών της συσκευής πρέπει να είναι καλά βιδωμένα προς το περιβλήμα!

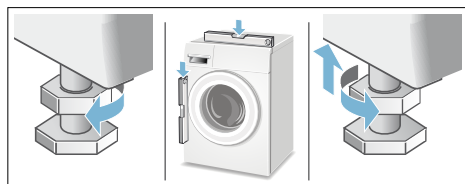

Ηλεκτρική σύνδεση

Προειδοποίηση Θανατηφόρος κίνδυνος!

Σε περίπτωση επαφής με υπό τάση ευρισκόμενα μέρη υπάρχει κίνδυνος ηλεκτροπληξίας.

- Μην πιάσετε ποτέ το φινι με βρεγμένα χέρια.
- Τραβάτε το ηλεκτρικό καλώδιο πάντα μόνο από το φινι και ποτέ από το καλώδιο, επειδή θα μπορούσε να υποστεί ζημιά.
- Μην τραβάτε το φινι ποτέ κατά τη διάρκεια της λειτουργίας.

Προσέξτε τις ακόλουθες υποδείξεις και βεβαιωθείτε, ότι:

Υποδείξεις

- Η τάση του δικτύου και τα στοιχεία της τάσης του ρεύματος στο πλυντήριο ρούχων (πινακίδα συσκευής) ταυτίζονται. Η τιμή σύνδεσης καθώς και η απαραίτητη ασφάλεια αναγράφονται στην πινακίδα τύπου της συσκευής.
- Η σύνδεση του πλυντηρίου ρούχων πραγματοποιείται μόνο σε εναλλασσόμενο ρεύμα μέσω μιας εγκατεστημένης σύμφωνα με τους κανονισμούς πρίζας σούκο.
- Το φινι και η πρίζα ταιριάζουν μεταξύ τους.
- Η διατομή αγωγού επαρκεί.
- Το σύστημα γείωσης είναι εγκατεστημένο σύμφωνα με τις προδιαγραφές.
- Η αλλαγή του τροφοδοτικού καλωδίου (αν χρειάζεται) πρέπει να γίνεται μόνο από εξειδικευμένο ηλεκτρολόγο. Εφεδρικό τροφοδοτικό αγωγό μπορείτε να προμηθευτείτε από την υπηρεσία τεχνικής εξυπηρέτησης πελατών.
- Μη χρησιμοποιείτε πολύπριζα/ πολυζεύξεις και μπαλατέζες.

- Σε περίπτωση χρήσης ενός διακόπτη προστασίας με ρελέ διαφυγής τοποθετείτε μόνο έναν τύπο με αυτό το σήμα . Μόνο με αυτό το σήμα έχετε την εγγύηση, ότι πληρούνται οι προδιαγραφές που ισχύουν σήμερα.
- Το φιλς πρέπει να είναι πάντοτε ελεύθερα προσιτό. Εάν αυτό δεν είναι δυνατό, για τη συμμόρφωση με τους σχετικούς κανονισμούς ασφαλείας, πρέπει να τοποθετηθεί ένας διακόπτης (2-πολικός διακόπτης απενεργοποίησης) στη μόνιμη εγκατάσταση σύμφωνα με τους κανονισμούς ηλεκτρικών εγκαταστάσεων.
- Μην τσακίσετε, συνθλίψετε, αλλάξετε ή μην κόψετε το ηλεκτρικό καλώδιο ή μην το φέρετε σε επαφή με πηγές θερμότητας.



Πριν την 1η πλύση

Το πλυντήριο ρούχων ελέγχθηκε προσεκτικά προτού εγκαταλείψει το εργοστάσιο. Για την απομάκρυνση πιθανών υπολειμμάτων του νερού δοκιμής, πλύντε την πρώτη φορά **χωρίς** ρούχα.

Υποδείξεις

- Το πλυντήριο ρούχων **πρέπει να είναι σωστά τοποθετημένο και συνδεδεμένο**. Από → Σελίδα 35
- Μη θέσετε σε λειτουργία ποτέ ένα πλυντήριο που έχει βλάβη. Ενημερώστε το σέρβις πελατών.

Εργασίες προετοιμασίας:

1. Ελέγξτε το πλυντήριο.
2. Γεμίστε τα δοχεία δοσομέτρησης  και . → Σελίδα 20
3. Απομακρύνετε την προστατευτική μεμβράνη από την κονσόλα χειρισμού.
4. Βάλτε το φιλς στην πρίζα.
5. Ανοίξτε τη βάνα παροχής νερού.

Εκτέλεση προγράμματος χωρίς ρούχα:

1. Θέστε τη συσκευή σε λειτουργία.
2. Κλείστε την πόρτα πλήρωσης (μη βάλτε ρούχα στο πλυντήριο!).
3. Ρυθμίστε το πρόγραμμα **Καθαρισμός κάδου 90 °C**.

4. Ανοίξτε τη θήκη του απορρυπαντικού.
 5. Βάλτε περίπου 1 λίτρο νερό στον αριστερό θάλαμο.
 6. Προσθέστε απορρυπαντικό πλήρους πλύσης στον αριστερό θάλαμο .
Υπόδειξη: Για την αποφυγή της δημιουργίας αφρού χρησιμοποιήστε μόνο τη μισή από τη συνιστούμενη από τον κατασκευαστή ποσότητα απορρυπαντικού. Μη χρησιμοποιήσετε κανένα απορρυπαντικό μάλλινων ή ευαίσθητων ρούχων.
 7. Κλείστε τη θήκη του απορρυπαντικού.
 8. Ξεκινήστε το πρόγραμμα.
 9. Στο τέλος του προγράμματος απενεργοποιήστε τη συσκευή.
- Το πλυντήριο των ρούχων σας είναι τώρα σε ετοιμότητα λειτουργίας.**

Μεταφορά

π.χ. σε περίπτωση μετακόμισης

Προσοχή!

Ζημιές στη συσκευή από τη διαρροή απορρυπαντικού/μαλακτικού από τα δοχεία δοσομέτρησης

Η διαρροή απορρυπαντικού/μαλακτικού μπορεί να θέσει σε κίνδυνο τη λειτουργία της συσκευής π.χ. ζημιές στα ηλεκτρονικά. Πριν από τη μεταφορά της συσκευής αδειάστε τα δοχεία δοσομέτρησης.

Εργασίες προετοιμασίας:

1. Κλείστε τη βάνα παροχής νερού.
2. Μειώστε την πίεση του νερού στον εύκαμπτο σωλήνα παροχής:
→ Σελίδα 29, Καθαρισμός και συντήρηση - Σήτα στην παροχή νερού φραγμένη
3. Αποσυνδέστε το πλυντήριο ρούχων από το δίκτυο του ρεύματος.
4. Αδειάστε το υπόλοιπο νερό πλύσης:
→ Σελίδα 28, Καθαρισμός και συντήρηση - Αντλία νερού πλύσης φραγμένη, εκκένωση ανάγκης
5. Αποσυναρμολογήστε τους εύκαμπτους σωλήνες.
6. Αδειάστε τα δοχεία δοσομέτρησης.
→ Σελίδα 27

Τοποθέτηση των ασφαλειών μεταφοράς:

1. Αφαιρέστε και φυλάξτε τα καλύμματα. Χρησιμοποιήστε ενδεχομένως κατασβίδι.

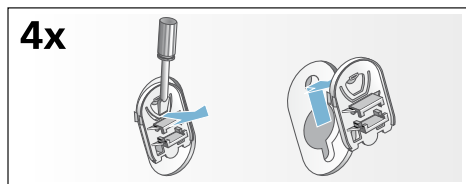

2. Τοποθετήστε και τα 4 χιτώνια. Σφίξτε το ηλεκτρικό καλώδιο στα στηρίγματα. Τοποθετήστε τις βίδες των ασφαλειών μεταφοράς και σφίξτε τες με ένα κλειδί SW13.

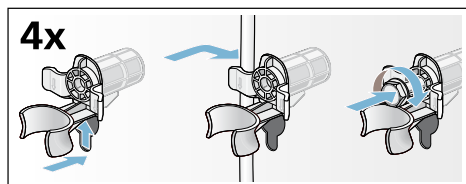

Πριν την εκ νέου θέση σε λειτουργία:

Υποδείξεις

- Απομακρύνετε **οποσδήποτε** τις ασφάλειες μεταφοράς!
- Για να εμποδίσετε να χυθεί κατά το επόμενο πλύσιμο αχρησιμοποίητο απορρυπαντικό στην αποχέτευση: Βάλτε περίπου 1 λίτρο νερού στον αριστερό θάλαμο, επιλέξτε το πρόγραμμα **Αντληση νερού** και ξεκινήστε.

της συσκευής υπό τους ακόλουθους όρους:

1. Σε περίπτωση που προκληθεί ζημιά από νερό λόγω σφάλματος του συστήματος Aquastop, τότε αποκαθιστούμε τη ζημιά των ιδιωτών χρηστών.
2. Η εγγύηση ισχύει για όλη τη διάρκεια ζωής της συσκευής.
3. Προϋπόθεση για την αξίωση παροχής εγγύησης είναι, ότι η συσκευή με Aquastop πρέπει να έχει τοποθετηθεί και συνδεθεί σωστά σύμφωνα με τις οδηγίες μας. Αυτή συμπεριλαμβάνει και τη σωστή τοποθέτηση του σωλήνα επέκτασης Aquastop (γνήσιο εξάρτημα).
Η εγγύησή μας δεν εκτείνεται σε ελαττωματικούς σωλήνες παροχής ή σε ελαττωματικά όργανα φραγής μέχρι τη σύνδεση Aquastop στη βάνα παροχής νερού.

4. Οι συσκευές με Aquastop δεν χρειάζονται βασικά επίβλεψη κατά τη λειτουργία ούτε κλείσιμο της βάνας παροχής νερού μετά το τέλος της λειτουργίας.
Μόνο για την περίπτωση μιας μακρόχρονης απουσίας από την κατοικία, π.χ. σε περίπτωση διακοπών για περισσότερες εβδομάδες, πρέπει να κλείνετε τη η βάνα παροχής νερού.

Aqua Stop Εγγύηση Aquastop

Μόνο για συσκευές με Aquastop

Πρόσθετα στις αξιώσεις παροχής εγγύησης έναντι του πωλητή που απορρέουν από το συμβόλαιο αγοράς και πρόσθετα στη δική μας εγγύηση για τη συσκευή σας παρέχουμε αντικατάσταση

Εντολή επισκευής και συμβουλές σε περίπτωση βλάβης

GR 18 182 (Αστική χρέωση)

Τα στοιχεία επικοινωνίας όλων των χωρών θα τα βρείτε στον επισυναπτόμενο πίνακα υπηρεσιών τεχνικής εξυπηρέτησης πελατών.

BSH Hausgeräte GmbH
Carl-Wery-Straße 34
81739 München
GERMANY
siemens-home.bsh-group.com

Κατασκευάζεται από την BSH Hausgeräte GmbH με άδεια εμπορικού σήματος της Siemens AG



9001104637 (9905)