

SIEMENS



# Pralni stroj

WM ...

[siemens-home.com/welcome](https://siemens-home.com/welcome)

sl Navodila za uporabo in namestitve

Register  
your  
product  
online

## Vaš nov pralni stroj

Odločili ste se za pralni stroj znamke Siemens.

Prosimo, vzemite si nekaj minut za branje teh navodil in spoznajte prednosti svojega pralnega stroja.

Da zadostimo visokim težnjam po čim boljši kakovosti znamke Siemens, pri vsakem stroju, preden zapusti tovarno, temeljito preverimo, ali sta njegovo stanje in delovanje brezhibna.

Nadaljnje informacije in izbor naših izdelkov, dodatne opreme in nadomestnih delov najdete na naši spletni strani [www.siemens-home.com](http://www.siemens-home.com) ali pa se obrnite na našo servisno službo.

Če navodila za namestitev in uporabo opisujejo več različic stroja, so razlike med njimi na ustreznih mestih tudi označene.



Pralni stroj namestite šele potem, ko ste prebrali ta Navodila za namestitev in uporabo!

## Pravila za prikaze

### ⚠ Opozorilo!

Ta kombinacija simbola in opozorila nakazuje morebitno nevarno situacijo. Neupoštevanje tega opozorila lahko privede do smrti ali poškodb.

### Pozor!

To opozorilo nakazuje morebitno nevarno situacijo. Neupoštevanje lahko privede do materialne škode ali onesnaženja okolja.

### Opomba / nasvet

Opombe za optimalno rabo aparata / uporabne informacije.

### 1. 2. 3. / a) b) c)

Postopki so ponazorjeni s številkami ali črkami.

■ / -

Naštevjanja so ponazorjena s kvadratom ali alinejo.

# Kazalo

	<b>Uporaba v skladu z namembnostjo</b> . . . . .	<b>4</b>
	<b>Varnostni napotki</b> . . . . .	<b>5</b>
	Varnost ob električni napetosti . . . . .	5
	Nevarnosti poškodb . . . . .	5
	Varnost za otroke . . . . .	5
	<b>Varovanje okolja</b> . . . . .	<b>6</b>
	Emblaža/odslužen stroj . . . . .	6
	Navodila za varčevanje . . . . .	6
	<b>Spoznajte svoj stroj</b> . . . . .	<b>8</b>
	Pralni stroj . . . . .	8
	Upravljalni elementi . . . . .	9
	<b>Perilo</b> . . . . .	<b>11</b>
	Priprava perila . . . . .	11
	Razvrščanje perila . . . . .	11
	Škrobljenje . . . . .	11
	Barvanje/Razbarvanje . . . . .	12
	Namakanje . . . . .	12
	<b>Pralno sredstvo</b> . . . . .	<b>12</b>
	Pravilna izbira pralnega sredstva . . . . .	12
	Privarčevanje energije in pralnega sredstva . . . . .	13
	<b>Prednastavitve programa</b> . . . . .	<b>13</b>
	Temperatura . . . . .	13
	Število vrtljajev ožemanja . . . . .	13
	Funkcija Končano čez . . . . .	13
	Nastavitve i-Dos . . . . .	14
	Program spomina . . . . .	14
	<b>Dodatne programske nastavitve</b> .	<b>15</b>
	SpeedPerfect . . . . .	15
	EcoPerfect . . . . .	15
	Za enosta.likanje . . . . .	15
	Voda&izpiranje+ . . . . .	15
	Predpranje . . . . .	15
	<b>Upravljanje stroja</b> . . . . .	<b>16</b>
	Priprava pralnega stroja . . . . .	16
	Vklop stroja/izbira programa . . . . .	16
	Sprememba prednastavitev programa . . . . .	16
	Izbira dodatnih programskih nastavitev . . . . .	16
	Nalaganje perila v boben . . . . .	17
	Polnjenje in doziranje pralnega in negovalnega sredstva . . . . .	17
	Zagon programa . . . . .	17
	Varnost.zaklepanje/ zapora upravljanja . . . . .	17
	Dodatno nalaganje perila . . . . .	18
	Sprememba programa . . . . .	18
	Prekinitev programa . . . . .	18
	Konec programa . . . . .	18
	Odstranjevanje perila/izključitev stroja . . . . .	19
	<b>inteligenten dozirni sistem</b> . . . . .	<b>19</b>
	Inteligenten sistem doziranja v predalu za pralno sredstvo . . . . .	19
	Vklop/polnjenje dozirne posode . . . . .	19
	Pri dnevni uporabi . . . . .	20
	Osnovne nastavitve . . . . .	21
	Ročno doziranje . . . . .	21
	<b>Nastavitve stroja</b> . . . . .	<b>22</b>
	Aktiviranje nastavitvenega načina . . . . .	22
	Sprememba glasnosti zvočnega signala . . . . .	23
	Spreminjanje osvetlitve zaslona na dotik . . . . .	23
	Vklop/izklop funkcije opominjanja na nego bobna . . . . .	23
	Končanje nastavitvenega načina . . . . .	23
	<b>Senzorika</b> . . . . .	<b>23</b>
	Količinska avtomatika . . . . .	23
	Sistem za nadzor neuravnoveženosti . . . . .	23
	VoltMonitor . . . . .	24

	<b>Čiščenje in vzdrževanje . . . . .</b>	<b>24</b>
	Ohišje stroja/upravljalni pult . . . . .	24
	Pralni boben . . . . .	24
	Odstranjevanje vodnega kamna . . . . .	24
	Predal za pralno sredstvo i-Dos in njegovo ohišje . . . . .	24
	Črpalka za pralno raztopino je zamašena, odmaševanje v sili . . . . .	26
	Odtočna cev na sifonu je zamašena . . . . .	27
	Sito v dovodu vode je zamašeno . . . . .	27
	<b>Kaj storiti ob motnjah? . . . . .</b>	<b>27</b>
	Sprostitev v sili . . . . .	27
	Opombe v prikazovalnem polju . . . . .	28
	Kaj storiti ob motnjah? . . . . .	29
	<b>Servisna služba . . . . .</b>	<b>32</b>
	<b>Tehnični podatki . . . . .</b>	<b>33</b>
	<b>Namestitev in priključitev . . . . .</b>	<b>33</b>
	Obseg dostave . . . . .	33
	Varnostni napotki . . . . .	34
	Površina za namestitev . . . . .	34
	Namestitev stroja na podstavek ali leseni brunasti površini . . . . .	34
	Postavitev na podest s predalom . . . . .	34
	Podgradnja/vgradnja v kuhinjsko nišo . . . . .	34
	Odstranjevanje transportnih varoval . . . . .	35
	Dolžine cevi in kablov . . . . .	35
	Dotok vode . . . . .	36
	Odvod vode . . . . .	36
	Izravnava . . . . .	37
	Električni priključek . . . . .	37
	Pred prvim pranjem . . . . .	38
	Transport . . . . .	38
	<b>Garancija Aquastop . . . . .</b>	<b>40</b>

## **Uporaba v skladu z namembnostjo**

- Izključno za uporabo v zasebnem gospodinjstvu in v domačem okolju.
- Pralni stroj je primeren za pranje strojno pralnih tkanin ter za pranje ročno pralne volne v pralnem lugu.
- Za obratovanje s hladno sanitarno vodo in s standardnimi pralnimi in negovalnimi sredstvi, ki so primerna za pralne stroje.
- Pri doziranju vseh pralnih, pomožnih, negovalnih in čistilnih sredstev se obvezno držite navodil posameznega proizvajalca.
- Pralni stroj smejo otroci, starejši od 8 let, osebe z omejenimi fizičnimi, senzoričnimi ali duhovnimi sposobnostmi in osebe s pomanjkljivimi izkušnjami ali znanjem uporabljati, če **so pri tem pod nadzorom**, ali če jih je o uporabi **poučila** odgovorna oseba. Otroci ne smejo brez nadzora opravljati nobenih čistilnih in vzdrževalnih del.
- Otrokom, mlajšim od 3 let, preprečite dostop do pralnega stroja.
- Ta aparat je namenjen uporabi na območjih do maksimalno 4000 metrov nadmorske višine.
- Domačim živalim preprečite dostop do pralnega stroja.

**Pred prvim zagonom stroja:** skrbno preberite Navodilo za uporabo in postavitev ter vse druge informacije, ki so priložene pralnemu stroju, ter se po njih ravnejte. Dokumentacijo shranite za kasnejšo uporabo in za predajo morebitnemu naslednjemu lastniku.



## Varnostni napotki

### Varnost ob električni napetosti



#### Opozorilo

#### Življenjska nevarnost!

Pri dotiku delov, ki so pod napetostjo, obstaja nevarnost električnega udara.

- Priključnega vtiča nikdar ne prijemajte z mokrimi rokami.
- Omrežni kabel izvlecite vedno pri vtiču in nikdar za kabel, saj se lahko tako poškoduje.

### Nevarnosti poškodb



#### Opozorilo

#### Nevarnost poškodb!

- Pri privzdigovanju pralnega stroja s prijemanjem za izstopajoče dele (npr. polnilna vrata) se lahko deli stroja odlomijo in povzročijo poškodbe. Pralnega stroja ne privzdigujte s prijemanjem za izstopajoče dele.
- Pri stopanju na pralni stroj lahko delovna plošča počí in povzroči poškodbe. Ne stopajte na pralni stroj.
- Pri usedanju/opiranju na odprta polnilna vrata se lahko pralni stroj prevrne in povzroči poškodbe. Ne opirajte se ob odprta polnilna vrata.

- Pri poseganju v vrteči boben si lahko poškodujete roke. Ne posegajte v vrteči boben. Počakajte, da se boben ustavi.



#### Opozorilo

#### Nevarnost opeklin!

Pri pranju z visokimi temperaturami lahko pri dotiku z vročim pralnim lugom, npr. pri izčrpavanju vročega pralnega luga v umivalnik, pride do oparin.

Ne posegajte v vroč pralni lug.

### Varnost za otroke



#### Opozorilo

#### Smrtna nevarnost!

- Otroci se lahko pri igranju s pralnim strojem znajdejo v smrtno nevarnih situacijah ali pa se poškodujejo.
  - Otrokom preprečite dostop do pralnega stroja brez nadzora!
  - Otrokom ne dovolite igranja s pralnim strojem!
- Otroci se lahko zaprejo v stroj in zaidejo v smrtno nevarnost. Pri odsluženih strojih:
  - izvlecite omrežni vtič.
  - omrežni vodnik prerežite in ga odstranite skupaj z vtičem.
  - zapiralni mehanizem polnilnih vrat uničite.

 **Opozorilo**  
**Nevarnost zadušitve!**

Otroci se lahko pri igri zavijejo v embalažo/folijo in druge dele embalaže ali pa si slednje potegnejo preko glave in se tako zadušijo.

Otrokom preprečite dostop do embalaže, folij in drugih delov embalaže.

 **Opozorilo**  
**Nevarnost zastrupitve!**

Pralna in negovalna sredstva lahko pri zaužitju privedejo do zastrupitve.

Pralna in negovalna sredstva hranite nedostopno za otroke.

 **Opozorilo**  
**Draženje oči/kože!**

Pralna in negovalna sredstva lahko povzročijo draženje oči/kože.

Pralna in negovalna sredstva hranite nedostopno za otroke.

 **Opozorilo**  
**Nevarnost poškodb!**

Pri pranju z visokimi temperaturami se steklo polnilnih vrat močno segreje. Otrokom preprečite dotikanje vročega stekla polnilnih vrat.

 **Varovanje okolja**

**Embalaža/odslužen stroj**



Ovojnino reciklirajte primerno in prijazno okolju.

Ta naprava je označena v skladu z evropsko smernico o odpadni električni in elektronski opremi (waste electrical and electronic equipment - WEEE). V okviru smernice sta določena prevzem in recikliranje starih naprav, ki veljata v celotni Evropski uniji.

**Navodila za varčevanje**

- Izkoristite maksimalno količino perila za pranje glede na vsak program. Pregled programov → Dodatek k navodilom za uporabo in namestitvev
- Pranje normalno umazanega perila brez predpranja.
- Pri rahlo do normalno umazanem perilu privarčujte energijo in pralno sredstvo. → *Stran 13*
- Če pralno sredstvo dozirate z **inteligentnim doziranjem** (i-Dos), porabite manj pralnega sredstva in vode.
- Razpoložljive temperature veljajo za oznake za nego na tkaninah. Temperature v pralnem stroju se lahko razlikujejo od navedenih, da se zagotovi optimalna kombinacija varčevanja z energijo in dobrega rezultata pranja.
- **Podatki o porabi energije in vode:** Prikazi podajajo informacije o relativni porabi energije oz. vode pri izbranih programih. Več prikazanih segmentov kot je vidnih, višja je posamezna poraba. Tako lahko primerjate porabo programov pri izbiri različnih programskih nastavitvev ter se po možnosti odločite za programsko

nastavitvev, ki zagotavlja večji prihranek energije in vode.



- ⚡ Poraba energije
- 💧 Poraba vode

- **Način varčevanja z energijo:** Po nekaj minutah se zatemni zaslon na dotik, tipka ▷▢ utripa. Osvetlitev aktivirate z dotikom zaslona. Način varčevanja z energijo se ne aktivira, če poteka program.
- **Samodejni izklop** (samo pred začetkom programa oz. po koncu programa): če naprava dlje časa ne dobi ukazov, se zaradi varčevanja z energijo samodejno izklopi. Za ponovni vklop ponovno pritisnite na tipko za glavno stikalo.
- Če perilo na koncu sušite v sušilnem stroju, izberite število vrtljajev centrifugiranja v skladu z navodili proizvajalca sušilnega stroja.

## Spoznajte svoj stroj

### Pralni stroj

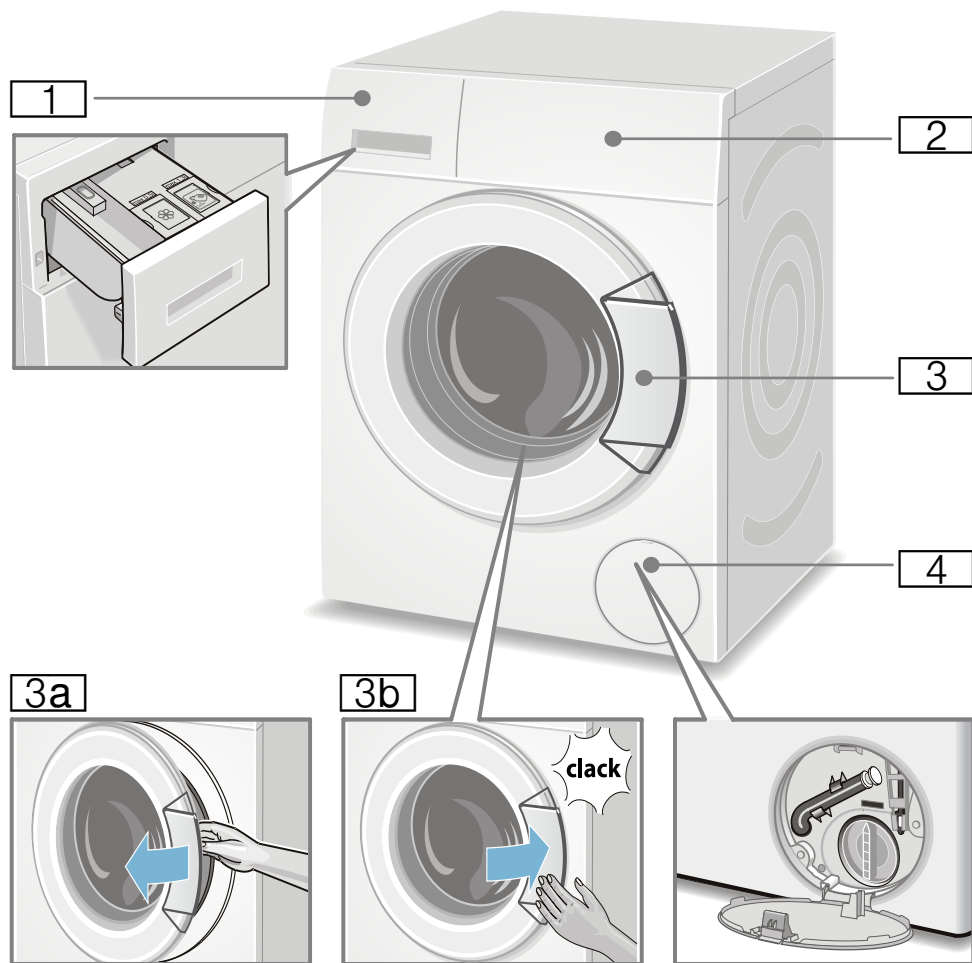

- 1** Prekat za pralno sredstvo  
→ Stran 17
- 2** Upravljalni elementi
- 3** Polnilna vrata z ročajem
- 3a** Odpiranje polnilnih vrat
- 3b** Zapiranje polnilnih vrat
- 4** Servisna loputa



## Upravljalni elementi

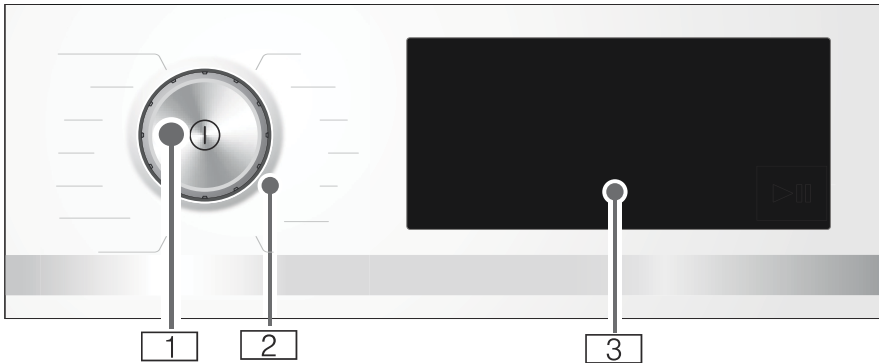

### 1 Glavno stikalo

Aparat vklopite in izklopite s tipko ①.

### 2 Programsko stikalo

Programsko stikalo lahko obračate v obe smeri (levo in desno).

### 3 Zaslona na dotik

Prikazuje informacije o programih in možnosti izbire za nastavitve, poleg tega lahko izberete nastavitve, tako da se dotaknete obrobljenih ali podčrtanih predelov.

## Vsebina zaslona na dotik

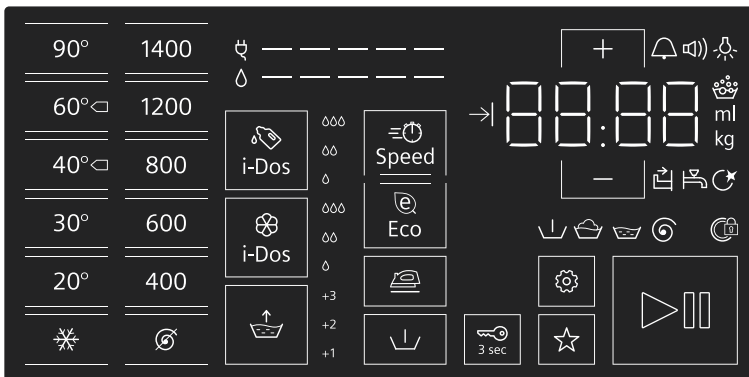

Prikazna in upravljalna polja	Prikaz nastavitvenih vrednosti	Nastavitve
90°, 60° ◁, 40° ◁, 30°, 20°, ❄️		Temperatura v °C; ❄️ = hladno
1400*, 1200, 800, 600, 400, ⌀		število vrtljajev ožemanja; ⌀ = brez ožemanja
i-Dos 🌀	◊, ◊◊, ◊◊◊, izklop	Količina doziranja pralnega sredstva

\* največje število vrtljajev ožemanja glede na aparat

Prikazna in upravljalna polja	Prikaz nastavitvenih vrednosti	Nastavitev
i-Dos	Δ, ΔΔ, ΔΔΔ, izklop	Količina doziranja mehčalca
Speed		SpeedPerfect
Eco		EcoPerfect
	+1, +2, +3, izklop	Voda&izpiranje+; + dodatna izpiranja
		Za enosta.likanje
		Predpranje
3 sec		Varnost.zaklepanje / zapora upravljalnega polja
☆		Program spomina
		Start/Prekinitiv
		Nastavitve aparata: opozorilni signal, signal za upravljanje, svetlost zaslona na dotik, funkcija opomnika za čiščenje bobna
+ , -	Spreminjanje nastavitvenih vrednosti <b>Opomba:</b> Če pri večstopenjskih nastavitvenih vrednosti pritisnete ali držite + , - , se samodejno prikažejo vse nastavitvene vrednosti do končne vrednosti. Nato ponovno pritisnite in nastavitvene vrednosti lahko znova spremenite.	
* največje število vrtljajev ožemanja glede na aparat		

dodatni prikazi	Informacije o
-----	Poraba energije
-----	Poraba vode
	Status programa: predpranje, pranje, izpiranje, ožemanje
	Polnilna vrata so zaklenjena
	Predal za pralno sredstvo je odprt
	Vodna pipa zaprta/ tlak vode je prenizek
	Zaznana je bila pena
:	Trajanje programa npr. 1:51; Končano čez npr. → 8,5 h; priporočena količina polnjenja npr. 8,0 kg; status programa npr. Konec; osnovna količina doziranja npr. 36 ml



## Perilo

### Priprava perila

#### Pozor!

#### Poškodbe naprave/blaga

Tujki (npr. kovanci, sponke, igle, nohti) lahko poškodujejo perilo ali sestavne dele stroja.

Prosimo, upoštevajte naslednja navodila pri predhodni pripravi vašega perila:

- Izpraznite vse žepa perila.

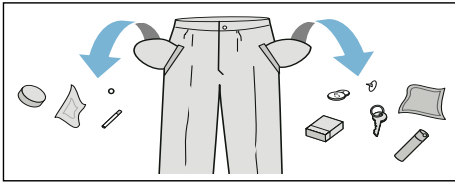

- Pazite na kovinske dele (sponke, itd.) in jih odstranite.
- Občutljivo perilo (nogavice, modrčki, itd.) perite v mrežici/vrečki.
- Zadržge in prevleke zapnite.
- Iz žepov ali izza zagibov (manšet) skrtajte pesek.
- Pri zavesah odstranite kljukice ali pa jih perite v mreži ali vreči.

### Razvrščanje perila

Perilo razvrščajte v skladu z navodili proizvajalca za nego in podatki na etiketah, glede na:

- vrsto tkanine/vlaken
  - barvo
- Opomba:** Perilo se lahko obarva ali slabo opere. Belo in pisano perilo perite ločeno. Novo pisano perilo prvič operite posebej.
- Umazanost  
Perilo enake stopnje umazanosti perite skupaj. Nekaj primerov za stopnjo umazanosti si lahko ogledate pod

→ Stran 13.

– **manj umazano:** brez predpranja, po potrebi izberite nastavitve ☹️

#### Speed

– **normalno**

– **zelo umazano:** vstavite manj perila, izberite program s predpranjem

– **madeži:** madeže odstranite ali obdelajte dokler so še sveži. Najprej jih namočite z milnico brez drgnjenja. Nato kose perila operite z ustreznim programom. Zelo trdovratni in posušeni madeži pogosto izginejo šele po večkratnem pranju.

- Simboli na etiketah za nego

**Opomba:** Številke v simbolih pomenijo maksimalno dovoljeno temperaturo pranja.



primerno za običajen postopek pranja;

npr. program bombaž



potrebno je nežnejše pranje;

npr. program preprosta nega



potrebno je še posebej nežno pranje; npr. s programom za občutljivo perilo/svilo



primerno za ročno pranje;

npr. s programom 🧼 za volno



Perila ne perite strojno.

### Škrobljenje

**Opomba:** Perila se ne sme prati z mehčalcem.

1. Vklonite aparat.
2. Izberite program **Izpiranje**.
3. Tekoči škrob po navodilih proizvajalca ročno dolijte v levi prekat (po potrebi ga prej očistite).
4. Dotaknite se upravljalnega polja ▶️.

## Barvanje/Razbarvanje

Barvanje samo v obsegu gospodinjskih mer. Sol lahko legirano jeklo razžre! Upoštevajte napotke izdelovalca barvil.

Perila **ne** barvajte v pralnem stroju!

## Namakanje

1. Vklonite aparat.
2. Izberite program **Bombaž 30 °C**.
3. Pralno sredstvo dozirajte z i-Dos ali ga dodajte po navodilih proizvajalca sredstev v levi prekat.
4. Dotaknite se upravljalnega polja ▷. Program se zažene.
5. Po pribl. 10 minutah se dotaknite ▷ za ustavitev programa.
6. Po poteku zelenega časa namakanja se znova dotaknite ▷, če želite program nadaljevati, ali pa program spremenite.

## Opombe

- Vložite perilo enakih barv.
- Dodatno pralno sredstvo ni potrebno, namakalni lug bo uporabljen tudi za pranje.



## Pralno sredstvo

### Pravilna izbira pralnega sredstva

Za pravilno izbiro pralnega sredstva, temperature in obdelave perila je bistven našitek za vzdrževanje. → tudi [www.sartex.ch](http://www.sartex.ch)

Na spletni strani [www.cleanright.eu](http://www.cleanright.eu) najdete tudi mnogo nadaljnjih uporabnih informacij o pralnih, negovalnih in čistilnih sredstvih za osebno uporabo.

- **Univerzalno pralno sredstvo z optičnimi posvetlitvami**  
Primerno za perilo iz lana ali bombaža, ki ga je mogoče kuhati  
Program: Bombaž / mrzlo - maks. 90 °C
- **Pralno sredstvo za barvano perilo brez belila in optičnih posvetlitev**  
Primerno za barvno perilo iz lana ali bombaža  
Program: Bombaž / mrzlo - maks. 60 °C
- **Pralno sredstvo za barvno/ občutljivo perilo brez optičnih posvetlitev**  
primerno za barvno perilo iz lahko negovanih vlaken, sintetiko  
Program: Preprosta nega / mrzlo - maks. 60 °C
- **Pralno sredstvo za občutljivo perilo**  
Primerno za občutljivo in fino tkanino, svila ali viskozo  
Program: Občutljivo perilo/svila / mrzlo - maks. 40 °C
- **Pralno sredstvo za volno**  
primerno za volno  
Program: Volna / mrzlo - maks. 40 °C

## Privarčevanje energije in pralnega sredstva

Pri lažje ali normalno onesnaženih tkaninah lahko privarčujete energijo (z znižanjem pralne temperature) in pralna sredstva.

Varčevanje	Umazanija/navodilo
<p>Nižja temperatura in manjša količina pralnega sredstva glede na dozirno priporočilo</p>  <p>Temperatura glede na negovalno etiketo in večja količina pralnega sredstva po priporočenem doziranju/močno umazano</p>	<p><b>manj umazano</b> Ni opaziti onesnaženja in madežev. Oblečila so prevzela telesni vonj, npr.:</p> <ul style="list-style-type: none"> <li>■ lahka poletna/športna oblečila (nošena le nekaj ur)</li> <li>■ majice, srajce, bluze (nošene največ 1 dan)</li> <li>■ posteljnina in brisače za goste (uporabljeno 1 dan)</li> </ul> <p><b>normalno umazano</b> Vidna umazanija/ali vidnih je nekaj manjših madežev, npr.:</p> <ul style="list-style-type: none"> <li>■ majice, srajce, bluze (prepoteno, nošeno večkrat)</li> <li>■ brisače, posteljnina (uporabljeno do 1 tedna)</li> </ul> <p><b>zelo umazano</b> Onesnaženje in/ali madeži so razločno vidni, npr. z. B. brisače za posodo, otroško perilo, poklicna oblečila</p>

**Opomba:** Pri doziranju pralnih, negovanih, pomožnih in čistilnih sredstev se nujno držite priporočil proizvajalcev teh sredstev in navodil.  
→ *Stran 17*

## P+ Prednastavitve programa

Prednastavitve programa so po izbiri programa prikazane na zaslonu na dotik in jih je mogoče spremeniti.

Pregled vseh možnih nastavitvev programov najdete na dodatku k navodilu za postavitve in uporabo.

### Temperatura

Pred in med programom lahko spreminjate nastavljen temperaturo, odvisno od napredka programa.

Maksimalna nastavljiva temperatura je odvisna od izbranega programa.

### Število vrtljajev ožemanja

Pred in med potekom programa lahko v odvisnosti od napredka programa spremenite število vrtljajev za ožemanje (v vrt/min; vrtljaji na minuto).

**Nastavitev**  : brez ožemanja, le voda se izčrpa. Perilo ostane v bobnu mokro, primerno npr. za perilo, ki ga ni dovoljeno ožemati.

Maksimalno nastavljivo število vrtljajev je odvisno od izbranega programa in modela.

### Funkcija Končano čez

Ko ste izbrali program, se prikaže trajanje programa, npr. **1:51** (v h:min (ure:minute)).

**Pred začetkom programa** lahko čas, ob katerem se naj program zaključi, v korakih po 30 minut zamaknete za največ 24 h (h = ura).

**Po zagonu programa** se prikaže izbrani čas npr. **8,5 h**. Odštevanje traja, dokler se program pranja ne začne. Nato je prikazano trajanje programa.

**Opomba:** Čas trajanja programa se med potekom programa avtomatsko spreminja. Ob spreminjanju prednastavitev oz. programskih nastavitev, zaznavanja pene, zaznavanja uravnoveženosti, naloženosti ali umazanije se lahko spremeni tudi čas trajanja programa.

**Po zagonu programa,** medtem ko se izbrani čas odšteva, ga lahko spremenite na naslednji način:

1. Dotaknite se upravljalnega polja ▷▢.
2. Spremenite čas, tako da se dotaknete + ali –
3. Ponovno se dotaknite ▷▢.



**Po zagonu programa,** medtem ko se trajanje programa odšteva, lahko po potrebi dodate perilo ali ga odvzamete iz stroja. → *Stran 18*

## Nastavitve i-Dos

Vaš pralni stroj je opremljen z inteligentnim sistemom doziranja za tekoče pralno sredstvo in mehčalec.

Pri večini programov pralnega stroja sta pralno sredstvo in mehčalec dozirana samodejno.

Tovarniška prednastavitev za:

-  i-Dos: ◊  
Pralno sredstvo za manj umazano perilo
-  i-Dos: ◊◊  
Mehčalec za normalno mehko perilo

## i-Dos za pralno sredstvo

### Nastavitvene vrednosti za količino doziranja

- ◊ nizka:  
za manj umazano perilo
- ◊◊ srednja  
za normalno umazano perilo
- ◊◊◊ visoka:  
za posebej umazano perilo ali perilo z veliko madeži
- izkl samodejno doziranje deaktivirano,
- op ročno doziranje → *Stran 21*

Pred začetkom programa pranja in med predpranjem (če je izbrano) lahko spremenite nastavitve za samodejno doziranje pralnega sredstva. V ta namen se dotaknite upravljalnega polja i-Dos .

Informacije o stopnjah umazanosti najdete na → *Stran 13*.

## i-Dos za mehčalec

### Nastavitvene vrednosti za količine doziranja

- ◊ nizka:  
za manj mehko perilo
- ◊◊ srednja  
za normalno mehko perilo
- ◊◊◊ visoka:  
za posebej mehko perilo
- izkl samodejno doziranje deaktivirano
- op

Glede na napredek programa lahko spremenite nastavitve za samodejno doziranje mehčalca. V ta namen se dotaknite upravljalnega polja i-Dos .

## Program spomina



Tukaj lahko shranite izbrani program s svojimi priljubljenimi nastavitvami.

### Za shranjevanje:

1. Vklopite aparat.
2. Izberite program.

3. Spremenite nastavitve in/ali izberite dodatne nastavitve.
4. Dotaknite se upravljalnega polja ☆ in držite cca. 3 sekunde.  
Program se shrani, ko za kratek čas zasvetijo vse nastavitve.

Za uporabo shranjenega programa se po vklopu naprave za kratek čas dotaknite ☆.

Če želite spremeniti shranjen program, se po izbiri novih nastavitvev ponovno dotaknite ☆ in držite cca. 3 Sekunde.

## **P+** Dodatne programske nastavitve

Pregled vseh možnih dodatnih nastavitvev glede na program najdete v dodatku k navodilu za postavitve in uporabo.

### SpeedPerfect

⇒  Speed

Za hitrejšo pranje s primerljivim pralnim učinkom, toda z visoko porabo energije k izbranemu programu brez nastavitve SpeedPerfect.

**Opomba:** Ne presegajte maksimalne količine perila.

### EcoPerfect

⇒  Eco

Energijsko učinkovito pranje z zmanjšanjem temperature ob primerljivem učinku pranja za izbrani program brez nastavitve EcoPerfect.

### Za enosta.likanje



Zmanjša nastanek gub s posebnim potekom ožemanja in nato z rahljanjem ter zmanjšanim številom obratov ožemanja.

**Opomba:** Preostala vlažnost perila je povišana.

### Voda&izpiranje+



#### Nastavitvene vrednosti:

- +1 + 1 dodatno izpiranje
- +2 + 2 dodatni izpiranji
- +3 + 3 dodatna izpiranja
- izklop Nastavitev ni izbrana

Visok nivo vode in dodatna izpiranja, odvisno od programa, daljše trajanje programa. Posebej, če imate občutljivo kožo, in/ali za območja za zelo mehko vodo.

### Predpranje



Za zelo umazano perilo.

#### Opombe

- Če je izbrano **inteligentno doziranje**, se pralno sredstvo samodejno dozira za predpranje in glavno pranje.
- Pri zelo umazanem perilu je ob izbiri programa s predpranjem praviloma dovolj **i-Dos srednje doziranje**.
- Pri **ročnem doziranju** pralno sredstvo porazdelite med predpranje in glavno pranje. Pralno sredstvo za predpranje dodajte v boben, pralni prašek za glavno pranje pa v levi prekat.



## Upravljanje stroja

### Priprava pralnega stroja

**Opomba:** Pralni stroj **je treba postaviti in priključiti strokovno**. od → *Stran 33*

1. Izvlecite priključni vtič.
2. Odprite pipo za vodo.
3. Odprite vrata.
4. Preverite, ali je pralni boban popolnoma izpraznjen. Po potrebi ga izpraznite.

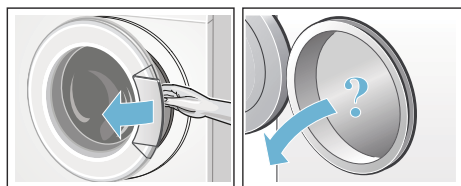

### Vklop stroja/izbira programa



Pritisnite tipko . Stroj je vklopljen.

Nato se vedno prikaže tovarniško nastavljen program **Bombaž**.

Trenutne nastavitve in informacije o programih so prikazane z največjo jakostjo osvetlitve, prikaz  utripa.

Nastavitve, ki jih je mogoče izbrati, svetijo s polovično jakostjo.

#### Opombe

- Kratko utripanje prikaza , vas opozarja, da v kratkem zaženete program **Čiščenje bobna** ali poljuben drug program s temperaturo pranja najmanj 60 °C.
- Če utripa prikaz  3 sec, je otroško varovalo vklopljeno. Preden spreminjate nastavitve oz. da lahko zaženete program, ga morate najprej izključiti. → *Stran 17*

Pri strojih z **osvetlitvijo notranjosti bobna**:

boben se osvetli po vklopu aparata, po odprtju in zaprtju polnilne odprtine ter po začetku programa. Osvetlitev ugasne samodejno.

#### Mogoče je:

- uporabiti ta program in vložiti perilo. → *Stran 17*
- ali izbrati drug program. Pregled vseh programov najdete na dodatku k navodilu za postavitve in uporabo.
- ali spremeniti prednastavitve programa. → *Stran 16*
- in/ali izbrati dodatne programske nastavitve. → *Stran 16*

### Sprememba prednastavitev programa

Če želite spremeniti trenutne nastavitve, se dotaknete zelenega upravljalnega polja, ob tem ustrezen prikaz začne svetiti s polno jakostjo.

Konec čez lahko spremenite, tako da se dotaknete + ali -.

**Opomba:** Nastavitve i-Dos ostanejo shranjene do naslednje spremembe tudi po izključitvi pralnega stroja.

Prednastavitve programov → *Stran 13*

### Izbira dodatnih programskih nastavitev

Z izbiro dodatnih nastavitev lahko še bolj prilagodite postopek pranja vaši količini perila.

V ta namen se dotaknete zelenega upravljalnega polja, ob tem ustrezen prikaz začne svetiti s polno jakostjo.

Dodatne nastavitve programov → *Stran 15*



## Nalaganje perila v boben

### Opozorilo

#### Smrtna nevarnost!

Zaradi perila, ki ste ga obdelali s čistilnimi sredstvi, ki vsebujejo razredčila, npr. odstranjevalec madežev/čistilni bencin, lahko pride po polnitvi stroja do eksplozije. Kose perila zato pred tem temeljito ročno izperite.

### Opombe

- Velike in manjše kose perila med seboj pomešajte. Kosi perila različnih velikosti se pri ožemanju bolje porazdelijo. Posamezni kosi perila lahko privedejo do neuravnoteženosti.
  - Upoštevajte navedeno maksimalno količino perila. Preveč perila poslabša učinek pranja in poveča zmečkanost.
1. Razporejene kose perila vstavite razgrnjene v pralni boben.
  2. Pazite, da med polnilno odprtino in gumijasto manšeto ni ukleščen noben kos perila in zaprite vrata.



## Polnjenje in doziranje pralnega in negovalnega sredstva

Doziranje pralnega sredstva in mehčalca pri večini programov vašega pralnega stroja poteka samodejno, je pri teh programih tovarniško prednastavljeno in ga lahko spremenite.

Po potrebi lahko pomožna pralna sredstva (npr. mehčalec vode, sredstva

za beljenje perila ali sol za odstranjevanje madežev) ročno dodate inteligentnemu doziranju v levi prekat.

Pri programih brez inteligentnega doziranja ali z doziranjem po želji (v tem primeru inteligentno doziranje izključite) pralno sredstvo dodajate ročno v levi prekat.

## Zagon programa

Dotaknite se upravljalnega polja ▶▶▶.

Program se zažene in prikaz ▶▶▶ trajno sveti.

Polnilna vrata se zaklenejo in sveti ustrezen prikaz ☺.

### Med programom so prikazane aktualne informacije o programu:

- Konec čez oz. trajanje programa, če se je program pranja že začel
- in svetijo prikazi za napredek programa.  
→ *Stran 9*

Informacije o naslednjih programskih korakih in nastavitvah, ki jih je mogoče med izvajanjem programa še spremeniti, svetijo s polovično jakostjo.

### Opomba: Zaznavanje pene

Če na zaslonu dodatno sveti prikaz ☺, je pralni stroj med potekom programa zaznal prekomerno penjenje, zato bo avtomatsko zagnal dodatne postopke izpiranja za odstranitev pene.

Pri naslednjem pralnem ciklusu z enako količino perila uporabite manj pralnega sredstva.

Če želite izbrani program zavarovati pred nenamernimi spremembami nastavitvev, uporabite varovalo za otroke, kot je opisano v nadaljevanju.

## Varnost.zaklepanje/ zapora upravljanja

☞ 3 sec

Pralni stroj lahko zavarujete pred nenamerno spremembo nastavljenih funkcij na upravljalnem polju.

Za **vklop/izklop otroškega varovala** se dotaknite upravljalnega polja  3 sec in da držite pribl. 3 sekunde. Prikaz začne svetiti s polno jakostjo.

Če pri vklopljenem otroškem varovalu obrnete programsko stikalo ali se dotaknete upravljanega polja, za kratek čas utripa prikaz  3 sec in oglasi se zvočni signal. Program nespremenjeno poteka do konca.

### Opombe

- Ob koncu programa izklopite otroško varovalo, da odstranite perilo.
- Varovalo za otroke je mogoče vklopiti ne glede na stanje aparata.
- Varovalo za otroke ostane vključeno tudi po izklopu pralnega stroja.
- Če se aparat pri delujočem programu in vključenem varovalu za otroke izključi, se program pri ponovnem vklopu nadaljuje.

### Dodatno nalaganje perila

Po zagonu programa lahko po potrebi dodate perilo ali pa ga vzamete iz stroja.

V ta namen se dotaknite upravljalnega polja .

Prikaz utripa. Aparat je zaustavljen in preverja, ali je mogoče naknadno vlaganje perila.

Če prikaz  ugasne, je naknadno vlaganje mogoče. Polnilna vrata so v tem primeru odklenjena in jih je mogoče odpreti.



**Za nadaljevanje programa se ponovno** dotaknite . Program se bo avtomatsko nadaljeval.

### Opombe

- Ko dodajate perilo, polnilne odprtine stroja ne puščajte predolgo odprte, saj bi lahko voda iz perila začela iztekati iz stroja.
- Pri visokem nivoju vode, visoki temperaturi ali vrtečem se bobnu ostane polnilna odprtina iz varnostnih razlogov zaklenjena in dodajanje perila ni možno. Upoštevajte napotke na zaslonu.
- Med dodajanjem perila prikaz naloženosti ni aktiven.



### Sprememba programa

Če ste po pomoti zagnali neustrezen program, lahko ta program spremenite na naslednji način:



1. Dotaknite se upravljalnega polja .
2. Izberite drug program.
3. Ponovno se dotaknite . Novi program se začne od začetka.

### Prekinitev programa



Pri programih z višjo temperaturo:

1. Dotaknite se upravljalnega polja .
2. Za hlajenje perila: izberite **Izpiranje**.
3. Ponovno se dotaknite .

Pri programih z nižjo temperaturo:

1. Dotaknite se polja .
2. Izberite **Ožemanje/Črpanje** ali **Črpanje**.
3. Ponovno se dotaknite .

### Konec programa

Na prikazovalniku sveti **End** in prikaza  ter  sta izklopljena.

**Opomba:** Kratko utripanje prikaza  vas opozarja, da v kratkem zaženete program **Čiščenje bobna** ali poljuben drug program s temperaturo pranja najmanj 60 °C.

## Odstranjevanje perila/ izključitev stroja

1. Odprite polnilna vrata in perilo vzemite iz stroja.
2. Stroj izklopite.
3. Zaprite vodno pipo.  
**Opomba:** Pri modelih s funkcijo Aqua-Stop ni potrebno.

### Opombe

- Preverite, da v bobnu niste pozabili nobenega kosa perila. Ti se lahko pri naslednjem pranju skrčijo ali pa nekoliko drugače obarvajo.
- Iz bobna in gumijaste manšete odstranite morebiti prisotne tujke - nevarnost rjavenja.
- Gumijasto manšeto obrišite do suhega.

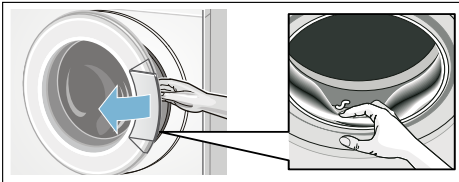



- Polnilna vrata in predal za pralno sredstvo pustite odprta, da se lahko preostala voda posuši.
- Vedno počakajte na konec programa, ker je lahko sicer stroj še zaklenjen. Nato stroj vklopite in počakajte, da se vrata odklenejo.

## **i-DOS** intelligenten dozirni sistem





### Intelligenten sistem doziranja v predalu za pralno sredstvo

#### **i-Dos** Intelligentni sistem doziranja

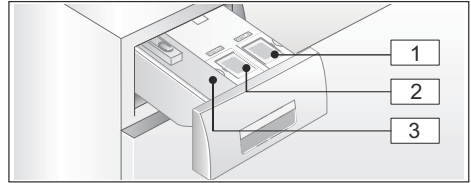
Vaš pralni stroj je opremljen z inteligentnim sistemom doziranja za tekoče pralno sredstvo in mehčalec.

Za to sta vam na voljo i-Dos posodi  in  v predalu pralnega stroja.



-  Posoda  (1,3 l) za tekoče pralno sredstvo
-  Posoda  (0,5 l) za mehčalec
-  Levi prekat za ročno doziranje  
→ *Stran 21*

Odvisno od izbranega programa in nastavitve se prek posod i-Dos dozira optimalna količina pralnega sredstva oz. mehčalca.

### Vklop/polnjenje dozirne posode

Pri izbiri pralnega in negovalnega sredstva upoštevajte navodila proizvajalca. Priporočamo vam večnamenska, univerzalna ali barvna tekoča pralno sredstvo za vse vrste barvnih tkanin iz bombaža ali sintetičke, ki jih je mogoče strojno prati.

### Opombe



- Uporabite samo tekoča sredstva, ki so namenjena dodajanju v prekat za pralna sredstva.
- Različnih tekočih pralnih sredstev ne mešajte. Če tekoče pralno sredstvo (vrsta, proizvajalec, ...) zamenjate, je treba dozirno posodo povsem izprazniti in očistiti. → *Stran 24*
- Ne uporabljajte jedkih sredstev ali sredstev, ki povzročajo uhajanje plinov (npr. tekoče belilo).
- Pralnega sredstva in mehčalca ne mešajte.
- Ne uporabljajte nobenih izdelkov, ki imajo veliko dodatkov, in močno zgoščenih izdelkov.

## sl Inteligentni dozirni sistem

- Prekatov ne imejte predolgo odprtih, da se polnilni pokrovi ne posušijo.

### Polnjenje dozirne posode:

Dozirne posode v predalu za pralno sredstvo so v ta namen označene z ustreznimi polnilnimi pokrovi:

-  univerzalno pralno sredstvo
-  mehčalec

1. Izvlecite predal dozirnega sredstva.
2. Odprite polnilni pokrov.
3. Nalijte pralno sredstvo/ mehčalec. Ne napolnite čez oznako **max**.

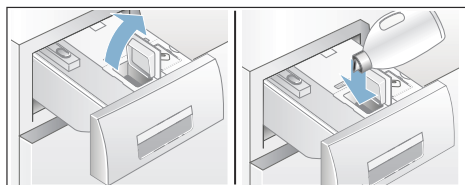

4. Zaprite polnilni pokrov.
5. Predal pralnega sredstva počasi potisnite povsem navznoter.

Če je predal za pralno sredstvo do konca zaprt, naprava pa vklopljena, prikaz  ne sveti.

## Pri dnevni uporabi

### Prikazi:





- Prikazovalnik **sveti**, če je izbrano inteligentno doziranje za posodo.

- Prikaz za nastavitvene vrednosti, npr.  **utripa**, če pri izbranem inteligentnem doziranju minimalna polnitev sredstva v posodi ni dosežena.

### Aktivacija/deaktivacija inteligentnega doziranja in prilagoditev količine doziranja:



Inteligentno doziranje pralnega sredstva in mehčalca je tovarniško vnaprej izbrano pri vseh programih, ki omogočajo samodejno doziranje.

Pregled vseh možnih nastavitvev programov najdete na dodatku k navodilu za postavitve in uporabo.

Količina doziranja pralnega sredstva  je nastavljena na  $\delta$  (za manj umazano perilo) in mehčalca  na  $\delta\delta$  (normalno mehko perilo) in ju lahko ob vsakem programu poljubno spremenite.

→ *Stran 14*

Poleg inteligentnega doziranja lahko po potrebi ročno dodate druga pralna sredstva (npr. odstranjevalec madežev) v levi prekat. → *Stran 21*

**Opomba:** Število (vklop/izklop) ter izbrana količina doziranja i-Dos  in i-Dos  ostaneta enaka do naslednje spremembe, tudi če vmes pralni stroj izključite.

### Dodajanje pralnega sredstva/ mehčalca:

Utripanje pripadajočega prikaza pri izbranem inteligentnem doziranju kaže, da je količina polnjenja pod minimalno. Vsebina zadošča še za pribl. 3 pranja.

Enako pralno sredstvo ali mehčalec lahko dodate kadar koli. Pri menjavi izdelka/proizvajalca priporočamo, da posode prej očistite. → *Stran 24*

Po potrebi prilagodite osnovno količino doziranja.

## Osnovne nastavitve

### Količine osnovnega doziranja ustrezajo:

- **pri pralnem sredstvu** - proizvajalčevo priporočilo za normalno umazana oblačila in trdoto vode.
- **pri mehčalcu** - proizvajalčevo priporočilo za srednje mehka oblačila.

Podane vrednosti za svojo potrebo vzemite z embalažne etikete pralnega sredstva / mehčalca ali pa povprašajte neposredno pri proizvajalcu.

Pri določevanju obstoječe trdote vode uporabite preizkusni trak ali pa se pozanimajte pri podjetju za oskrbo z vodo.

### Trdota vode:



Tu najdete primer za doziranje pralnega sredstva na etiketi:

stopnja umazanosti → Trdota vode ↓	mehka	normalna	trda	zelo trda
mehka/srednja	55 ml	<b>75 ml</b>	120 ml	160 ml
trda/zelo trda	75 ml	<b>95 ml</b>	150 ml	180 ml

Tovarniška nastavitve osnovne količine doziranja je prednastavljena v skladu z regionalnimi posebnostmi (npr. 75 ml pralnega sredstva in 36 ml mehčalca).

Nastavite osnovno dozirno količino pralnega sredstva v skladu z navodili na

embalaži pralnega sredstva. Pri tem upoštevajte trdoto vode.

Osnovno dozirno količino mehčalca izberite glede na svojo željo glede mehkoobe perila.

Sprememba osnovne dozirne količine v enaki meri vpliva na vse tri dozirne količine.

### Opombe

- Pri močnejše koncentriranih pralnih sredstvih zmanjšajte osnovno dozirno količino.
- Če se med pranjem večkrat tvori veliko pene, preverite osnovno dozirno količino pralnega sredstva. Poleg tega se lahko nekatera tekoča pralna sredstva močnejše penijo. Če je osnovna dozirna količina pravilno nastavljena, priporočamo uporabo drugega pralnega sredstva.

### Sprememba količin osnovnega doziranja:

1. Dotaknite se ustreznega upravljalnega polja i-Dos (☞ ali ☞) in držite cca. 3 Sekunde. Prikaže se prednastavljena osnovna količina doziranja.
2. Želena količina doziranja lahko nastavite, tako da se dotaknete + ali -. Nastavitev je aktivna, ne da jo potrdite.
3. Če želite ponovno priklicati prvotno stanje, se znova dotaknite ustreznega polja i-Dos.

**Opomba:** Nastavitve ostanejo enake do naslednje spremembe, tudi če vmes pralni stroj izklopite.

### Ročno doziranje

Pri programih, v katerih ni možno inteligentno doziranje, ali po želji (v tem primeru izklopite inteligentno doziranje) dodajajte pralno sredstvo vnaša v levi prekat.

Poleg tega lahko tukaj poleg inteligentnega doziranja dodate tudi druga sredstva za pranje, kot so npr. sredstvo za mehčanje vode, belilo ali odstranjevalec madežev.

**⚠ Opozorilo**  
**Draženje oči/kože!**

Če med obratovanjem stroja odprete predal za pralno sredstvo, lahko pralno ali negovalno sredstvo začne brizgati iz predala.

Previdno odprite predal.

Pri stiku s pralnim/negovalnim sredstvom temeljito izperite oči oz. kožo.

Ob nenamernem zaužitju takoj poiščite zdravniško pomoč.

**Pozor!**

**Okvare na stroju**

Pralna sredstva in sredstva za predhodno obdelavo perila (npr. sredstvo proti madežem, razpršila pred pranjem itd.) lahko ob dotiku poškodujejo površino pralnega stroja. Sredstva ne smejo priti v stik s površino pralnega stroja. Po potrebi ostanke pršila in druge ostanke/kapljice takoj obrišite z vlažno krpo.

**Opombe**

- Pri doziranju vseh sredstev za pranje/nego in drugih pripomočkov obvezno upoštevajte navodila proizvajalca sredstev.
- V primeru ročnega doziranja pralnega sredstva ne dodajajte več pralnega sredstva, kot ga predvideva inteligentno doziranje (v tem primeru izklopite inteligentno doziranje); s tem se izognete predoziranju in nastajanju pene.
- Gosta sredstva za mehčanje in izpiranje razredčite z vodo, tako boste preprečili zamašitve.

**Doziranje in polnjenje pralnega sredstva:**

1. Izvlecite predal za pralna sredstva.

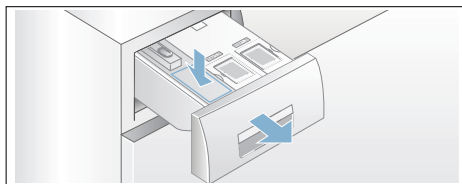

2. Doziranje v levi prekat glede na:
  - umazanost,
  - trdoto vode (pozanimajte se pri podjetju za oskrbo z vodo),
  - količino perila,
  - navodila proizvajalca.
3. Zaprite predal za pralno sredstvo.



**Nastavitve stroja**

V upravljalnem polju in prikazovalniku lahko spreminjate naslednje nastavitve:

- glasnost opozorilnih signalov (npr. ob koncu programa),
- glasnost upravljalnih signalov,
- osvetlitev upravljalnega polja in prikazovalnika,
- vklop/izklop funkcije opominjanja na nego bobna.

Za spreminjanje nastavitve morate najprej aktivirati nastavitveni način.

**Aktiviranje nastavitvenega načina**

1. Vključite aparat. Prikažejo se nastavitve za trenutni program.
2. Dotaknite se upravljalnega polja . Nastavitveni način se aktivira in zasvetita prikazovalnik za opozorilne signale ter nastavljena glasnost.

Zdaj lahko nastavitve spreminjate:



## Sprememba glasnosti zvočnega signala

V ta namen na upravljalnem polju pritisnite **+** ali **-** in držite, dokler se ne pojavi zelena glasnost **opozorilnih signalov**:

### Nastavitvene vrednosti:

- 0 izklop
- 1 tiho
- 2 srednje
- 3 glasno
- 4 zelo glasno



Končanje nastavitvenega načina ali:

Ponovno se dotaknite . Zasvetita prikazovalnika za **upravljalne signale**  in nastavljeno glasnost

Vrednosti lahko spreminjate (tako kot zgoraj), če se dotaknete **+** ali **-**.

Končanje nastavitvenega načina ali:

## Spreminjanje osvetlitve zaslona na dotik

Ponovno se dotaknite . Prikaza za svetlost zaslona na dotik  in prednastavljeno svetlost svetila.



Spremenite nastavitveno vrednost, tako da se dotaknete **+** ali **-**:

### Nastavitvene vrednosti:

- 1 manj svetlo
- 2 normalno svetlo
- 3 svetlo
- 4 zelo svetlo

Končanje nastavitvenega načina ali:

## Vklop/izklop funkcije opominjanja na nego bobna

Ponovno se dotaknite . Zasveti prikazovalnik za funkcijo opominjanja za čiščenje bobna .

Funkcijo opominjanja lahko vključite (on) ali izključite (off) tako, da se dotaknete **+** ali **-**.

## Končanje nastavitvenega načina

### Za dokončanje procesa in shranjevanje nastavitvev:

- počakajte cca. 15 minut ali
- se še zadnjič dotaknite  ali
- Stroj izklopite. izbrane nastavitve so ob naslednjem vklopu aktivne.



## Senzorika

### Količinska avtomatika

Glede na vrsto tkanine in količino naložitve prilagodi količinska avtomatika porabo vode v vsakem programu optimalno.

### Sistem za nadzor neuravnoteženosti

Samodejni sistem za nadzor neuravnoteženosti prepozna nesorazmerno porazdelitev perila in z večkratnim zagonom centrifuge poizkuša doseči čim boljše porazdelitev perila.

Zaradi varnostnih razlogov se pri zelo neuravnoteženi porazdelitvi število vrtljajev pri ožemanju zmanjša ali pa perilo sploh ne bo ožeto.

**Opomba:** V boben naložite manjše in večje kose perila. → *Stran 29*

## VoltMonitor

odvisno od modela

Dvopičje prikazovalnika Konec čez:

- **utripa**, če obstaja nevarnost prenizke napetosti.
- **pulzira**, če je bila med potekom programa zaznana prenizka napetost.



**Opomba:** Prenizka napetost lahko povzroči npr. daljše trajanje programa in /ali nezadovoljivo ožemanje.



## Čiščenje in vzdrževanje



### Opozorilo Smrtna nevarnost!

Pri dotiku delov, ki so pod napetostjo, obstaja nevarnost električnega udara. Izključite stroj in izvlecite električni vtič.



### Opozorilo Nevarnost zastrupitve!

Zaradi čistilnih sredstev, ki vsebujejo topila, npr. čistilni bencin, lahko nastanejo strupeni hlapi. Ne uporabljajte nikakršnih čistilnih sredstev z vsebovanjem topil.

### Pozor!

### Okvare na stroju

Zaradi čistilnih sredstev, ki vsebujejo topila, npr. pralni bencin, lahko pride do poškodb sestavnih delov stroja. Ne uporabljajte nikakršnih čistilnih sredstev z vsebovanjem topil.

## Tako boste preprečili tvorjenje biofilma in smradu:

### Opombe

- Poskrbite za dobro prežračevanje prostora postavitve pralnega stroja.
- Polnilno odprtino in prekat pustite nekoliko odprta, če se stroj ne uporablja.
- Občasno perite s programom **Bombaž 60 °C** z uporabo univerzalnega pralnega praška.

## Ohišje stroja/upravljalni pult

- Očistite ohišje in upravljalni pult z mehko vlažno krpo.
- Nemudoma odstranite ostanke čistilnega sredstva.
- Čiščenje stroja z vodnim curkom je prepovedano.

## Pralni boben

Uporabljajte čistilna sredstva brez klora, ne uporabljajte jeklene volne.

Pri tvorjenju vonja v pralnem stroju oz. za čiščenje izvedite program za boben **Čiščenje bobna 90 °C** brez perila. Pri tem uporabite univerzalni pralni prašek.

## Odstranjevanje vodnega kamna

Pri pravilnem doziranju pralnih sredstev odstranjevanje vodnega kamna ni potrebno. V nasprotnem primeru postopajte po navodilih proizvajalca sredstva za razapnenčenje. Primerna sredstva za odstranjevanje vodnega kamna lahko naročite preko naše spletne strani ali preko servisne službe.  
→ *Stran 32*

## Predal za pralno sredstvo i-Dos in njegovo ohišje

### 1. Praznjenje dozirne posode:



Dozirne posode imajo na sprednjem delu odprtine za praznjenje z snemljivimi zamaški. Za izpraznitev dozirne posode najprej snemite ročaj predala, kot je prikazano:

a) Izvlecite predal dozirnega sredstva.

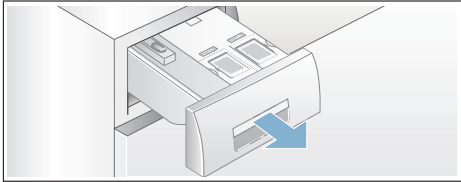

b) Odpenjalno ročico (A) na hrbtni strani ročaja predala (spodaj na sredini) rahlo povlecite k sebi in istočasno deblokiran ročaj predala (B) povlecite navzgor.

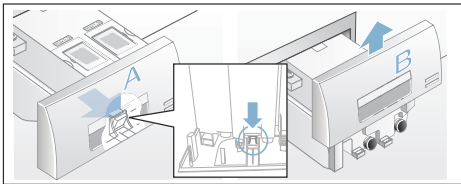

c) Za izpraznitev dozirne posode previdno snemite zamašek in vsebino izpustite v primerno posodo.

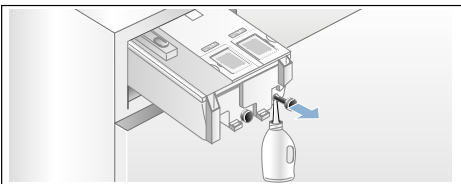

d) Zamašek ponovno vstavite s pritiskom do konca.

## 2. Čiščenje dozirne posode/predala za pralno sredstvo:

Za čiščenje prazne dozirne posode povsem odstranite predal za pralno sredstvo.

a) Dozirno posodo izpraznite, preden jo odstranite.

**Opomba:** Ročaj predala namestite šele po čiščenju.

b) Izvlecite predal.

c) Pritisnite na odpenjalno ročico in predal popolnoma snemite.

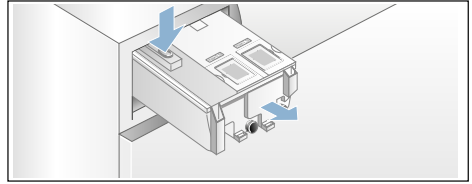

d) Previdno snemite pokrov predala.

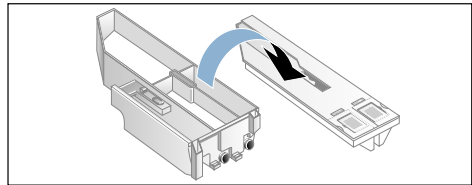

### Pozor!

Predal za pralno sredstvo se lahko poškoduje!

Predal za pralno sredstvo vsebuje električne sestavne dele. Pri dotiku z vodo se lahko ti poškodujejo.

- Pokrova ne pomivajte v pomivalnem stroju in ga ne potaplajte v vodo.

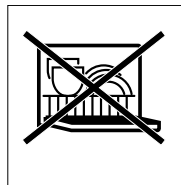

- Hrbtni vtičak na predalu zaščitite pred vlago, pralnim sredstvom ali ostanki mehčalca, zunanjo površino po potrebi obrišite z mehko, vlažno krpo. Preden ga vtaknete nazaj, naj se posuši.

## sl Čiščenje in vzdrževanje

- e) Prekat in pokrov očistite z mehko, vlažno krpo ali pa ju sperite s prho. Tudi notranjo površino očistite z mehko, vlažno krpo.

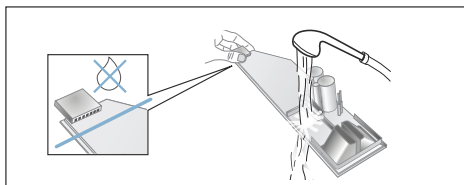

- f) Prekat in pokrov posušite in ju ponovno sestavite.  
g) Ročaj predala natakните od zgoraj, da se občutno zaskoči.  
h) Očistite notranjost ohišja predala za pralno sredstvo.  
i) Predal za pralno sredstvo vstavite v stroj in ga potisnite povsem do konca.

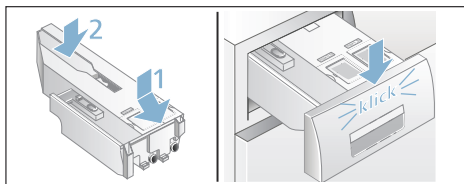

## Črpalka za pralno raztopino je zamašena, odmaševanje v sili

### **Opozorilo** **Nevarnost opeklin!**

Pralni lug je pri pranju z visokimi temperaturami zelo vroč. Če se dotaknete pralnega luga, se lahko oparite.

Počakajte, da se pralni lug ohladi.

1. Zaprite vodno pipo, da voda ne more več dotekati, in da je ni treba izčrpati s črpalko za pralni lug.
2. Stroj izklopite. Izvlecite omrežni vtič.
3. Odprite servisno loputo in jo snemite.

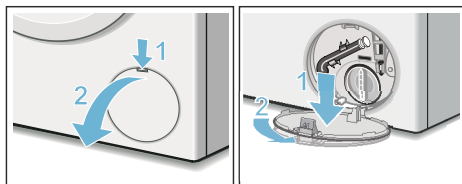

4. Z nosilca snemite praznilno gibko cev.

Snemite pokrovček in pralni lug izpustite v primerno posodo.

Namestite pokrovček in praznilno gibko cev obesite na nosilec.

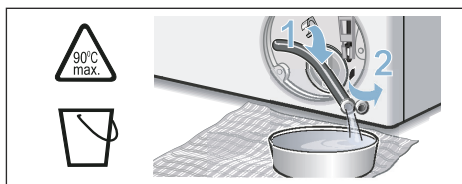

5. Pokrov črpalke previdno odvijte, izteče lahko preostala voda. Očistite notranjost, navoje pokrova črpalke in ohišje črpalke. Rotor črpalke za pralni lug se mora prosto vrteti.

Znova namestite pokrov črpalke in ga privijte. Ročaj mora stati pokonci.

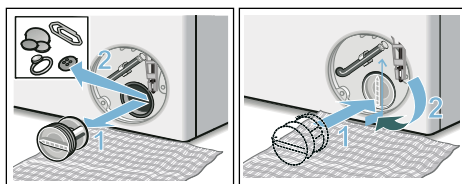

6. Namestite, zatakните in zaprite servisno loputo.

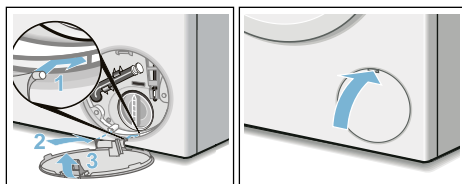

**Opomba:** Da pri naslednjem pranju preprečite iztekanje neporabljenega

pralnega sredstva v odtok, natočite 1 Liter vode v levi prekat in zaženite program **Črpanje**.

## Odtočna cev na sifonu je zamašena

1. Izključite stroj. Iztaknite omrežni vtič.
2. Odstranite cev s priključka. Previdno snemite cev za odvodno vodo, preostanek vode lahko odteče.
3. Odvodno cev in priključek sifona očistite.

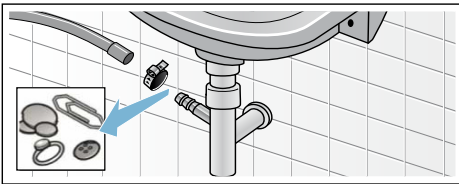

4. Odtočno cev ponovno nataknete in priključno mesto zavarujte s objemko za cev.

## Sito v dovodu vode je zamašeno

1. Znižajte vodni tlak v dovodni cevi:
  - a) Zaprite vodno pipo.
  - b) Izberite poljubni program (razen Izpiranje/Ožemanje/Črpanje/Črpanje).
  - c) Zaženite program in pustite, da deluje cca. 40 sekund.
  - d) Stroj izklopote.
  - e) Iztaknite omrežni vtič.
2. Čiščenje sit:
  - a) snemite gibko cev z vodne pipe. Sito očistite z majhno krtačo.

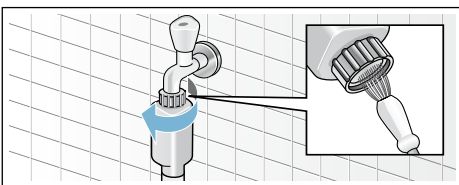

- b) Pri modelih Standard in Aqua-Secure očistite sito na hrbtni strani stroja: snemite gibko cev s hrbtne strani stroja, s kleščami izvlecite sito in ga očistite.

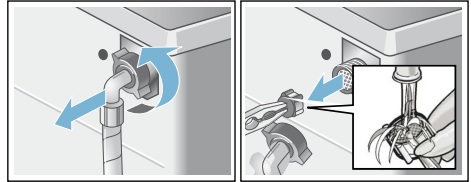

- c) Priključite gibko cev in preverite, ali tesni.

## Kaj storiti ob motnjah?

### Sprostitev v sili

npr. pri izpadu električnega toka

Program poteka naprej, ko je omrežna napetost ponovno vzpostavljena.

Če želite perilo kljub temu odvzeti, lahko vrata odprete po naslednji navodilih:

### **Opozorilo**

#### Nevarnost opeklin!

Pri pranju z visokimi temperaturami lahko pri dotiku z vročo pralno raztopino in perilom pride do nastanka opeklin. Po možnosti ju pustite, da se ohladiata.

### **Opozorilo**

#### Nevarnost poškodb!

Pri seganju v vrteči se pralni bobni se lahko poškodujete roke.

Ne segajte v vrteči se pralni bobni. Počakajte toliko časa, da se bobni neha vrteti.

## sl Kaj storiti ob motnjah?

### Pozor! Škoda zaradi vode

Odtokajoča voda lahko vodi k nastanku škode.

Ne odpirajte vrat, če je v njem viden nivo vode.

1. Izključite stroj. Iztaknite omrežni vtič.
2. Izpustite pralno raztopino.  
→ *Stran 26*
3. Z orodjem povlecite zapah v sili navzdol in izpustite.  
Nato lahko odprete vrata.

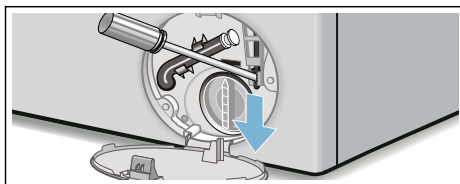

## Opombe v prikazovalnem polju







Prikaz	Vzrok/pomoč
☹ izklopljeno	Polnilna vrata se odklenejo, ko se program konča ali med pavzo, ko je mogoče nalogati perilo.
☹ sveti	<ul style="list-style-type: none"><li>■ Med potekom programa. Polnilna vrata so zaklenjena.</li><li>■ med pavzo: previsoka temperatura. Počakajte, da se temperatura zniža.</li><li>■ med pavzo: previsoko število vrtljajev za ožemanje. Počakajte, da se boben ustavi.</li><li>■ med pavzo: previsok nivo vode. Dodajanje perila ni mogoče. Za nadaljevanje programa se dotaknite ▷▢▢.</li></ul>
☹ utripa	<ul style="list-style-type: none"><li>■ počasi: polnilnih vrat trenutno ni mogoče zaklepati in odklepati. Potrebno je počakati.</li><li>■ hitro: zaprite polnilna vrata sicer lahko iz prostora za perilo izteka voda.</li></ul>
▷▢▢ izklopljeno	po koncu programa, pri odprtih polnilnih vratih
▷▢▢ sveti	po začetku programa
▷▢▢ utripa	pred začetkom programa, med pavzo
Utripa nastavitvena vrednost i-Dos, npr. 55.	Zaznan najnižji dovoljeni nivo polnjenja v posodi, dodajte sredstvo. → <i>Stran 20</i>
☹ sveti	Predal za pralno sredstvo je izvlečen.
☹ sveti	Prenizek pritisk vode, program lahko traja dlje.
☹ utripa	Ni dotoka vode: <ul style="list-style-type: none"><li>■ povsem odprite vodno pipo,</li><li>■ dovodna cev je upognjena/ukleščena,</li><li>■ po potrebi očistite sito. → <i>Stran 27</i></li></ul>
☹ 3 sec sveti	Vklopljeno je otroško varovalo; izklopite ga. → <i>Stran 17</i>
☹ 3 sec utripa	Zaščita pred otroki je aktivirana, vrtenje gumba za izbiro programa ali dotik upravljalnega polja.

Prikaz	Vzrok/pomoč
utripa	Vključite program <b>Čiščenje bobna 90 °C</b> ali program s 60 °C za čiščenje in nego bobna in posode za pralno raztopino. <b>Opombe</b> <ul style="list-style-type: none"> <li>■ Program izvedite brez perila.</li> <li>■ Uporabite univerzalni pralni prašek ali pralno sredstvo z belilom. Če želite preprečiti nastanek pene, uporabite le polovico količine, ki jo priporoča proizvajalec pralnega sredstva. Ne uporabite pralnega sredstva za volno ali občutljivo perilo.</li> <li>■ Vkllop/izkllop opozorilnega signala</li> </ul>
sveti	Zaznane je preveč pene, vključena dodatna izpiranja. Pri naslednjem pralnem ciklu za enako količino perila uporabite manj pralnega sredstva.
E:10 izmenično z -00, -10 ali -20	Napaka v sistemu i-Dos. Funkcija i-Dosse samodejno izključi. Napravo lahko normalno uporabljate z ročnim doziranjem. Za popravilo sistema i-Dos prosimo pokličite servis.
E:60 izmenično z -2b in <b>End</b>	po koncu programa. To ni napaka naprave - sistem za kontrolo uravnoteženosti je prekinil ožemanje zaradi neenakomerne porazdelitve perila. V bobnu porazdelite majhne in velike kose perila. Po potrebi ponovno zaženite ožemanje.
E:35 izmenično z -10	Voda v talnem zbiralniku, stroj ne tesni. Zaprite vodno pipo. Pokličite servisno službo! → <i>Stran 32</i>
E:36 izmenično z -10	<ul style="list-style-type: none"> <li>■ Črpalka za raztopino pralnega sredstva je zamašena. Očistite črpalko za raztopino pralnega sredstva. → <i>Stran 26</i></li> <li>■ Odtočna gibka cev/odtok je zamašen. Očistite odtočno cev na sifonu. → <i>Stran 27</i></li> </ul>
drugi prikazi	Izklopite aparat, počakajte 5 sekund in ga znova vklopite. Če se znova prikaže isti prikaz, pokličite servisno službo. → <i>Stran 32</i>

## Kaj storiti ob motnjah?

Motnje	Vzrok/pomoč
Voda izteka.	<ul style="list-style-type: none"> <li>■ Odtočno gibko cev pravilno pritrdite/zamenjajte.</li> <li>■ Pritegnite vijačni spoj dovodne cevi.</li> </ul>
Ni dovoda vode. Pralno sredstvo se ne izpira iz predala.	<ul style="list-style-type: none"> <li>■ Ali ste zagnali program?</li> <li>■ Ali ste odprli vodno pipo?</li> <li>■ Ali je morda zamašeno sito? Očistite sito. → <i>Stran 27</i></li> <li>■ Ali je dovodna cev prepognjena ali ukleščena?</li> </ul>
Dozirna posoda je prazna in prikaz za polnjenje ne utripa.	<ul style="list-style-type: none"> <li>■ Je pokrov/vtič predala umazan? Očistite predal za pralno sredstvo. → <i>Stran 24</i></li> <li>■ Ali je predal za pralno sredstvo pravilno vstavljen? → <i>Stran 20</i></li> </ul>

Motnje	Vzrok/pomoč
Napačno pralno sredstvo/mehčalec v dozirni posodi.	Dozirna posoda: <b>4.</b> izpraznite in ga očistite. → <i>Stran 24</i> <b>5.</b> Na novo ga napolnite.
Pralno sredstvo/mehčalec v dozirnih posodah sta se zgostila.	Dozirni posodi očistite in ju ponovno napolnite.
Polnilne odprtine ni mogoče odpreti.	<ul style="list-style-type: none"> <li>■ Aktivna je varnostna funkcija. Ali je bil program prekinjen? → <i>Stran 18</i></li> <li>■ Ali je odpiranje možno le z zasilno odpahnitvijo? → <i>Stran 27</i></li> </ul>
Program ne zažene.	<ul style="list-style-type: none"> <li>■ Ali ste zagnali program ali izbrali Konec čez?</li> <li>■ Je polnilna odprtina zaprta?</li> <li>■ Je aktivirano varovalo za otroke? Izklopite ga. → <i>Stran 17</i></li> <li>■ ☞ sveti. Predal za pralno sredstvo ni povsem vstavljen. Pravilno vstavite predal.</li> </ul>
Po zagonu programa na kratko potresite/zavrtite boben.	To ni napaka – ob zagonu programa lahko pride do kratkega tresenja bobna, ki ga povzroči interni preizkus motorja.
Stroj ne črpa pralne raztopine.	<ul style="list-style-type: none"> <li>■ Očistite črpalko za pralno raztopino. → <i>Stran 26</i></li> <li>■ Očistite odtočno cev in/ali odtočno gibko cev.</li> </ul>
V bobnu ni videti vode.	To ni napaka – nivo vode ne sega do vidnega območja.
Ožemanje ni dovolj učinkovito. Perilo je mokro/preveč vlažno.	<ul style="list-style-type: none"> <li>■ To ni napaka – sistem za kontrolo uravnoveženosti je prekinil ožemanje zaradi neenakomerne porazdelitve perila. V bobnu porazdelite majhne in velike kose perila.</li> <li>■ Ali ste izbrali Za enosta.likanje? → <i>Stran 15</i></li> <li>■ Ste izbrali premajhno število vrtljajev?</li> </ul>
Večkratno kratko ožemanje.	To ni napaka – sistem za kontrolo uravnoveženosti odpravlja neuravnoveženost.
Program traja dlje kot običajno.	<ul style="list-style-type: none"> <li>■ To ni napaka – sistem za kontrolo uravnoveženosti odpravlja neuravnoveženost z večkratnim porazdeljevanjem perila.</li> <li>■ To ni napaka – sistem za preprečevanje penjenja je aktiven – dodano bo dodatno izpiranje.</li> </ul>
Trajanje programa se med pranjem spreminja.	To ni napaka – programa se optimalno prilagodi na vsak pralni ciklus posebej. To lahko povzroči spreminjanje časa programa na zaslonu.
Ostanek vode v levem prekatu za negovalna sredstva.	<ul style="list-style-type: none"> <li>■ To ni napaka – učinek negovalnega sredstva ni zmanjšan.</li> </ul>
Neprijeten vonj v pralnem stroju.	Vključite program <b>Čiščenje bobna</b> ali <b>Bombaž 90 °C</b> brez perila. V ta namen uporabite univerzalni pralni prašek ali pralno sredstvo z belilom. <b>Opomba:</b> Za preprečitev tvorbe pene uporabite le polovico količine, ki jo priporoča proizvajalec pralnega sredstva. Ne uporabite pralnega sredstva za volno ali občutljivo perilo.

Motnje	Vzrok/pomoč
Prikazovalnik  na zaslonu na dotik sveti. Iz predala za pralno sredstvo morebiti uhaja pena.	Ste uporabili preveč pralnega sredstva? Eno veliko žlico mehčalca pomešajte z 1/2 l vode in dodajte v levi prekat (ne pri oblačilih za prosti čas, športnih oblačilih in puhovkah) Pri naslednjem pranju zmanjšajte količino pralnega sredstva.
Ponovno močno penjenje.	<ul style="list-style-type: none"> <li>■ Preverite nastavitve osnovne dozirne količine.</li> <li>■ Po potrebi uporabite drugo tekoče pralno sredstvo.</li> </ul>
Pralno sredstvo/mehčalec kaplja s tesnila in se nabira na vratih ali v gubi tesnila.	Preveč pralnega sredstva/mehčalca v dozirnih posodah. Upoštevajte označbo <b>max</b> v dozirnih posodah.
Močnejši hrup, tresljaji in premikanje stroja med ožezanjem.	<ul style="list-style-type: none"> <li>■ Ali je aparat izravnani? Izravnajte aparat. → <i>Stran 37</i></li> <li>■ Ali so noge stroja pritrjene? Pritrdite noge aparata. → <i>Stran 37</i></li> <li>■ Ali ste odstranili transportna varovala? Odstranite transportna varovala. → <i>Stran 35</i></li> </ul>
Med obratovanjem ne deluje zaslon na dotik.	<ul style="list-style-type: none"> <li>■ Ali je prišlo do izpada električnega toka?</li> <li>■ Se je sprožila varovalka? Vključite/zamenjajte varovalke.</li> <li>■ Če se napaka večkrat ponovi, pokličite servisno službo.</li> </ul>
Ostanki pralnega sredstva na perilu.	<ul style="list-style-type: none"> <li>■ Pralna sredstva brez fosfatov občasno vsebujejo dodatke, ki v vodi niso topni.</li> <li>■ Izberite <b>izpiranje</b> ali pa perilo po pranju pokrtačite.</li> </ul>
Med pavzo utripa  in sveti  .	<ul style="list-style-type: none"> <li>■ Nivo vode je previsok. Dodajanje perila ni mogoče. Po potrebi polnilno odprtino takoj zaprite.</li> <li>■ Za nadaljevanje programa se dotaknite .</li> </ul>
Med pavzo utripa  , medtem ko  ne sveti.	Polnilna odprtina je odklenjena. V stroj lahko dodajate perilo.
<p>Če napake ne morete odpraviti sami (po izklopu in vnovičnem vklopu stroja) ali če je potrebno popravilo:</p> <ul style="list-style-type: none"> <li>■ stroj izklopite in izvlecite omrežni vtič iz vtičnice.</li> <li>■ Zaprite pipo za vodo in pokličite servisno službo.</li> </ul>	



## Servisna služba

Če motnje ne morete odpraviti sami, se prosimo obrnite na našo službo za stranke. → Stran

Zmeraj najdemo najboljše rešitve, tudi zato, da se izognemo nepotrebnih obiskov tehničnega osebja.

Prosimo, da servisni služni posredujete identifikacijsko številko izdelka (E-Nr.) in proizvodno številko naprave (FD).

E-Nr. _____	FD _____
-------------	----------

Št. E      Identifikacijska št. izdelka  
FD      Proizvodna št. naprave

Te podatke najdete \*glede na model:  
na notranji strani vrat\*/na odprti loputi  
za vzdrževanje\* in na hrbtne strani stroja.

### **Zaupajte pristojnosti proizvajalca.**

Obrnite se na nas. S tem si zagotovite popravilo z originalnimi nadomestnimi deli in s šolanimi servisnimi tehniki.



## Tehnični podatki

### Dimenzije:

850 x 600 x 590 mm

(višina x širina x globina)

### Teža:

70–85 kg (glede na model)

### Omrežni priključek:

Omrežna napetost 220-240 V, 50 Hz

Nazivni tok 10 A

Nazivna moč 1900–2300 W

### Vodni tlak:

100–1000 kPa (1–10 bar)

### Moč stroja v izklopljenem stanju:

0,12 W

### Moč stroja v vklopljenem stanju:

0,43 W

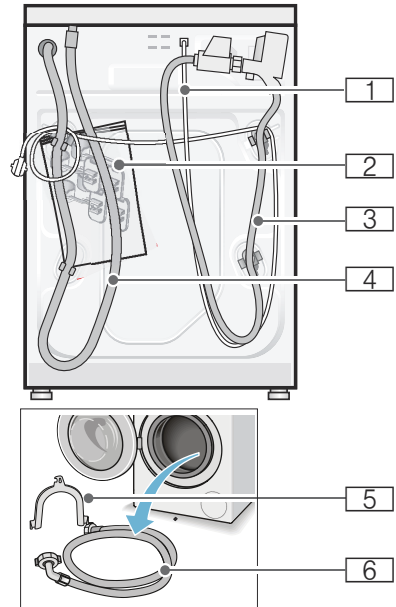

## Namestitev in priključitev

### Obseg dostave

**Opomba:** Preverite, da na stroju ni poškodb, ki so nastale med transportom. Poškodovanega stroja ne zaganjajte. Pri reklamacijah se obrnite na trgovca, kjer ste stroj kupili, ali pa na našo servisno službo.

- 1 Omrežni vod
- 2 Vreča:
  - Navodila za uporabo in namestitev
  - Seznam servisnih služb\*
  - Garancija\*
  - Pokrovi za odprtine po odstranitvi transportnih varoval
  - Vijačni ključ\*
- 3 Cev za dovod vode pri modelu Aquastop
- 4 Cev za odvod vode
- 5 Držalo za pritrnitev cevi za odvod vode\*
- 6 Cev za dovod vode pri modelih Standard/Aqua-Secure
  - \* odvisno od modela

**Dodatno** boste pri priključitvi cevi za odvod vode na lasten sifon potrebovali cevno objemko  $\varnothing$  24 - 40 mm (v trgovini s tehničnim blagom).

### Koristno orodje

- Libela za izravnavo

## sl Namestitev in priključitev

- Vijačni ključ z:
  - SW13 za odvijanje transportnih varoval in
  - SW17 za izravnavo nog stroja

## Varnostni napotki

### **Opozorilo**

#### **Nevarnost poškodb!**

- Pralni stroj je zelo težek. Med transportom/dviganjem pralnega stroja bodite previdni.
- Ob privzdigovanju stroja z oprijemanjem na izstopajočih delih (npr. vrata) se lahko ti deli odlomijo in povzročijo nastanek poškodb. Pralnega stroja ne vzdigujte na odstopajočih delih.
- Z nestrokovnim polaganjem cevi ali električnih kablov obstaja nevarnost spotaknitve in poškodb. Cevi in vode položite tako, da ne nastane nevarnost spotikanja.

### **Pozor!**

#### **Okvare na stroju**

Zamrznjene cevi se lahko pretrgajo/počijo.

Pralnega stroja ne nameščajte zunaj ali v območju, kjer lahko zmrzuje.

### **Pozor!**

#### **Poškodbe zaradi vode**

Priključne točke cevi za dotok in odtok vode so pod visokim vodnim tlakom. Za preprečitev puščanja vode ali nastanka škode zaradi vode je treba nujno upoštevati navodila v tem poglavju.

### **Opombe**

- Dodatno k tem opombam veljajo tudi posebni predpisi pristojnih podjetij za dobavo vode in električne energije.
- V primeru dvoma naj vam stroj namesti strokovnjak.

## Površina za namestitev

**Opomba:** Stabilnost stroja je pomembna zato, da se pralni stroj ne začne premikati!

- Površina za namestitev mora biti trdna in ravna.
- Mehke podlage niso primerne za namestitev.

## Namestitev stroja na podstavek ali leseni brunasti površini

### **Pozor!**

#### **Okvare na stroju**

Pri ožemanju se lahko pralni stroj začne premikati in se lahko prevrne ali pade s podstavka.

Noge stroja nujno pritrdite z držalnimi vezmi.

Naročilna št. WMZ 2200, WX 9756, Z 7080X0

**Opomba:** Pri podlagah iz lesenih tramov postavite pralni stroj:

- po možnosti v kot,
- na vodoodporna leseno ploščo (min. 30 mm debelo), ki je trdno privita na tleh.

## Postavitev na podest s predalom

Naročilna št. za podest: WMZ 20490, WZ 20490, WZ 20510, WZ 20520

## Podgradnja/vgradnja v kuhinjsko nišo

### **Opozorilo**

#### **Življenjska nevarnost!**

Pri dotiku delov, ki so pod napetostjo, obstaja nevarnost električnega udara. Ne odstranite pokrova stroja.

### **Opombe**

- Potrebujete širino niše 60 cm.

- Pralni stroj postavite samo pod neprekinjeno delovno ploščo, ki je trdno povezana s sosednjim pohištvom.

## Odstranjevanje transportnih varoval

### Pozor!

#### Okvare na stroju

- Stroj je za transport zaščiten s transportnimi varovali. Če transportna varovala pred obratovanjem ne odstranite, se lahko deli stroja, npr. boben, poškodujejo. Pred prvo uporabo stroja nujno odstranite vsa 4 transportna varovala. Transportna varovala shranite.
- Za zaščito stroja pred okvarami zaradi poznejšega transporta, vgradite v stroj pred transportom transportna varovala.

**Opomba:** Shranite vijake in tulce.

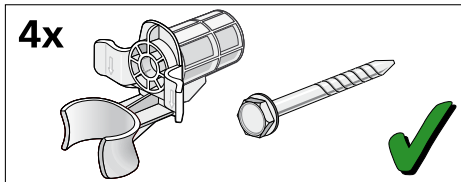

1. Snemite cevi iz držal.

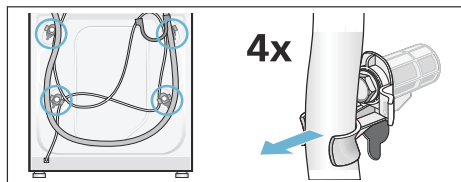

2. Vse 4 vijake transportnih varoval odvijte in jih snemite. Odstranite tulce. Omrežni kabel snemite z držala.

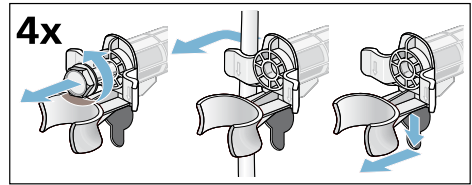

3. Vstavite pokrove. Pokrove močno zatisnite s pritiskom na zapenjalne kljuke.

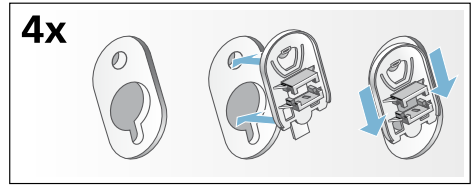

## Dolžine cevi in kablov

- Priključitev na levo stran

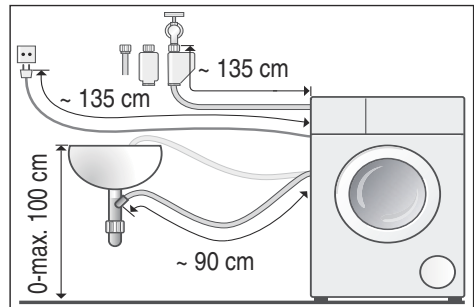

- Priključitev na desno stran

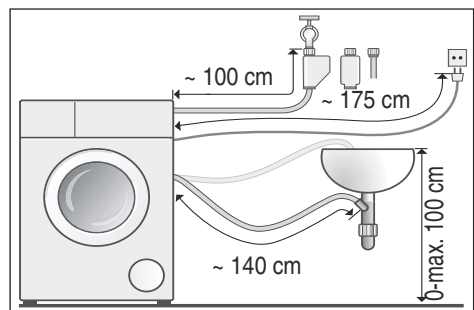

**Nasvet:** Dobavljivo v trgovinah s tehničnim materialom/pri servisni službi:

- podaljšek za cev Aquastop oz. za dovod hladne vode (pribl. 2,50 m). Naročilna številka WMZ2380, WZ10130, CZ11350, Z7070X0
- daljša cev za dovod vode (pribl. 2,20 m) za model Standard

## Dotok vode

### **Opozorilo** **Življenjska nevarnost!**

Pri dotiku delov, ki so pod napetostjo, obstaja nevarnost električnega udara. Varovalni ventil Aquastop ne potaplajte v vodo (vsebuje električni ventil).

Ob priključitvi upoštevajte naslednja

### **Opombe**

- Pralni stroj zaganjajte samo s hladno pitno vodo.
- Stroja ne priključujte na mešalno baterijo netlačnega grelnika vode.
- Uporabite samo dobaljeno dovodno cev ali dovodno cev, ki ste jo kupili v trgovini s tehničnim materialom, ne uporabite rabljenih cevi.
- Dovodne cevi ne prepogibajte, stiskajte, spreminjajte ali prerežite (odpornost cevi ni več zagotovljena).
- Vijačne zveze privijte le z roko. Če vijačno zvezo z orodjem (kleščami) preveč zategnete, lahko poškodujete navoje.

### **Optimalni tlak dovoda vode v vodnem omrežju**

**vsaj** 100 kPa (1 bar)

**največ** 1000 kPa (10 bar)

Pri odprti pipi za vodo teče najmanj 8 l/ min.

Če ima dovod večji tlak, uporabite reducirni ventil.

### **Priključek**

Cev za dovod vode priključite na pipo za vodo ( $3/4'' = 26,4$  mm) in na stroj (pri modelih z Aquastop ni potrebno, je že nameščeno):

- Model: **Standard**

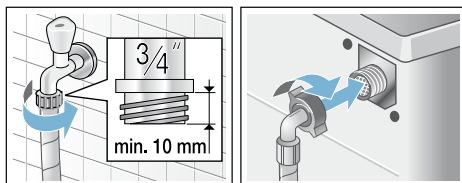

- Model: **Aqua-Secure**

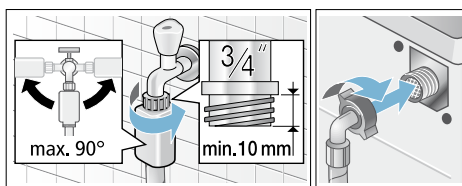

- Model: **Aquastop**

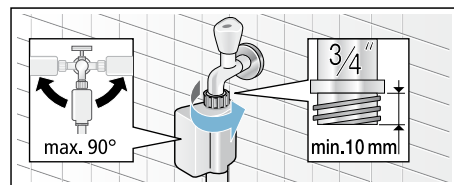

**Opomba:** Previdno odprite pipo in pri tem preverjate tesnost na priključnih delih. Privijte je pod vodnim tlakom omrežja.

## Odvod vode

### **Opozorilo** **Nevarnost opeklin!**

Pri pranju z visokimi temperaturami lahko pri dotiku z vročo pralno raztopino, npr. pri črpanju vroče pralne raztopine v umivalnik, pride do nastanka opeklin.

Ne prijemajte v vročo pralno raztopino.

**Pozor!****Škoda zaradi vode**

Če obešena odtočna cev zaradi višjega vodnega tlaka ob izčrpanju zdrsne z umivalnika ali priključne točke, lahko nastane škoda zaradi izlitja vode. Odtočno cev zavarujte, da ne zdrkne iz umivalnika.

**Pozor!****Okvare na stroju/tkanine**

Če se konec odtočne cevi potopi v izčrpano vodo, se lahko vodo posesa nazaj v stroj in lahko tako stroj/blago poškoduje.

Pazite na to, da:

- Odtočni čep ne zapira odtoka umivalnika.
- Konec cevi odvodne vode ni potopljen v izčrpano vodo.
- Voda odteka dovolj hitro.

**Opomba:** Odtočne cevi za vodo ne pregibajte ali je vzdolžno nategujte.

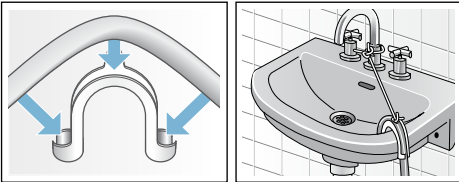
**Priključek****■ Odvod v umivalnik****■ Odtok v sifon**

Priključno mesto mora biti zatesnjeno s objemko za cev,  $\varnothing 24 - 40$  mm (trgovina s tehničnimi izdelki).

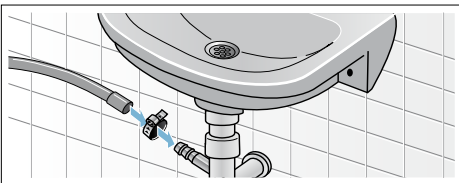

- **Odtok v cev iz plastične mase z gumijasto objemko ali pa v odtočni kanal**

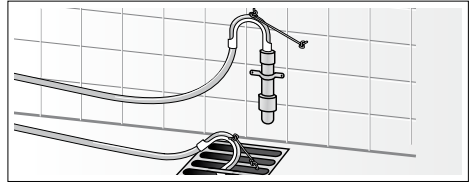
**Izravnava**

Izravnajte stroj s pomočjo libele.

Nastanek hrupa, vibracije in neželjni premiki stroja so lahko posledice napačne namestitve in izravnave!

1. Protimatico odvijte s ključem za vijake v smeri urnega kazalca.
2. Izravnanoost pralnega stroja lahko preverite z libelo in jo po potrebi popravite. Višino spremenite s pomočjo vrtenja noge stroja. Vse štiri noge morajo stati trdno na talni površini.
3. Protimatico privijte proti ohišju. Ob tem nogo trdno pridržite in ne spreminjajte višine. Protimaticice vseh štirih nog morajo biti trdno privite proti ohišju!

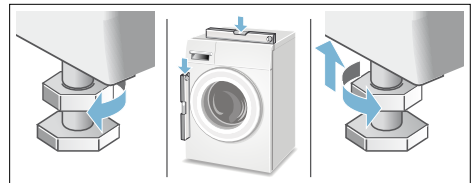
**Električni priključek****⚠ Opozorilo  
Življenjska nevarnost!**

Pri dotiku delov, ki so pod napetostjo, obstaja nevarnost električnega udara.

- Priključnega vtiča nikdar ne prijemajte z mokrimi rokami.

## sl Namestitev in priključitev

- Omrežni kabel izvlecite vedno pri vtiču in nikdar za kabel, saj se lahko tako poškoduje.
- Priključnega vtiča ne povlecite nikdar med delovanjem.

Upoštevajte naslednja navodila in zagotovite, da:

### Opombe

- Sta omrežna napetost in podana napetost na stroju (tipska tablica) usklajeni.  
Sta priključna napetost in potrebna vrednost varovalke podani na tipski tablici stroja.
- Priključite pralni stroj samo na izmenično napetost preko vtičnice, ki ima predpisane varnostne ozemljitvene kontakte.
- Priključni vtič in vtičnica ustrezata eden drugi.
- Zadostuje prerez žil voda zadostuje.
- Je ozemljitveni sistem nameščen po predpisih.
- Sme zamenjavo priključnega kabla (če je potrebna) izvesti samo strokovnjak za električna dela. Nadomestni kabel je dobavljiv pri servisni službi.
- Ne uporabite nobenih večkratnih vtičnic/razdelilnikov in podaljševalnih kablov.
- Je pri uporabi varnostnih stikalih za okvarni tok dovoljena samo ena vrsta stikala, ki ima naslednji znak .  
Samo ta znak zagotavlja izpolnjevanje danes veljavnih predpisov.
- Je priključni vtič vedno dosegljiv.
- Električnega kabla ne prepogibajte, ukleščajte, spreminjajte, prerežite in ne sme priti v stik s toplotnimi viri.

## Pred prvim pranjem



Preden je pralni stroj zapustil tovarno, je bil temeljito preverjen. Za odstranitev

morebitnih ostankov preizkusne vode prvič perite **brez** perila.

### Opombe

- Pralni stroj **je treba ustrezno postaviti in priključiti**. do  
→ *Stran 33*
- Nikoli ne uporabljajte okvarjenega aparata. Obvestite servisno službo.

### Pripravljala dela:

1. Preverite aparat.
2. Napolnite dozirni posodi  in .  
→ *Stran 19*
3. Z upravljalne zaslonke odstranite zaščitno folijo.
4. Priključite omrežni vtič.
5. Odprite vodno pipo.

### Vključite program brez perila.

1. Vkljopite aparat.
  2. Zaprite polnilno odprtino (ne vstavite perila!).
  3. Nastavitev programa **Čiščenje bobna 90 °C**.
  4. Odprite predal za pralno sredstvo.
  5. V levi prekat natočite cca. 1 liter vode.
  6. Levi prekat napolnite s pralnim sredstvom.  
**Opomba:** Za preprečitev tvorbe pene uporabite le polovico količine, ki jo priporoča proizvajalec pralnega sredstva. Ne uporabljajte pralnih sredstev za volno ali občutljivo perilo.
  7. Zaprite predal za pralno sredstvo.
  8. Zaženite program.
  9. Po koncu programa aparat izključite.
- Vaš pralni stroj je zdaj pripravljen za uporabo.**

## Transport

npr. pri selitvi

**Pozor!****Nevarnost škode na aparatu zaradi iztekajočega pralnega sredstva/ mehčalca iz dozirnih posod**

Iztekajoče pralno sredstvo/mehčalec lahko vpliva na funkcionalnost aparata, npr. nastane škoda na elektroniki. Pred transportom aparata je treba dozirne posode izprazniti.

**Pripravljalna dela:**

1. Zaprite pipo za vodo.
2. Znižanje vodnega tlaka v dovodni cevi: → *Stran 27*; Čiščenje in vzdrževanje - sito v dovodu vode je zamašeno
3. Pralni stroj odklopite z električnega omrežja.
4. Izpustite ostalo pralno raztopino: → *Stran 26*; Čiščenje in vzdrževanje - Črpalka pralnega sredstva je zamašena, zasilno praznjenje
5. Odmontirajte cevi.
6. Izpraznite dozirni posodi. → *Stran 24*

**Vgradnja transportnih varoval:**

1. Snemite pokrov in ga shranite. Po potrebi uporabite izvijač.

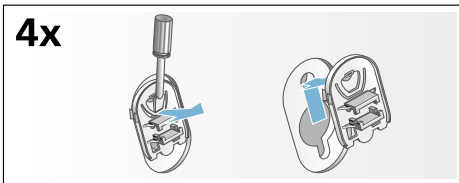

2. Vstavite vse 4 tulce. Električni kabel pritrdite na držala. Vstavite vijake transportnih varoval in jih zategnite z vijačnim ključem dim. 13.

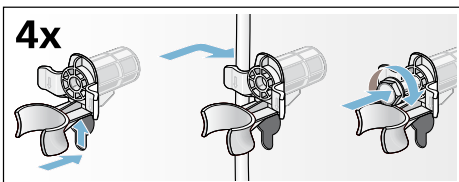
**Pred ponovnim zagonom:****Opombe**

- **obvezno** odstranite transportna varovala!
- Da pri naslednjem pranju preprečite iztekanje neuporabljenega pralnega sredstva v odtok: v levi prekat sredstva natočite pribl. 1 liter vode in izberite in zaženite program **Črpanje**.



## Garancija Aquastop

### samo za stroje s funkcijo Aquastop

Poleg garancijskih pravic iz kupoprodajne pogodbe, ki jih daje prodajalec, ter tovarniških garancijskih pravic za stroj, so vam na voljo tudi garancijska nadomestila v sledečih primerih:

1. Če okvara na našem sistemu Aquastop povzroči kakršno koli škodo, potem zasebnim uporabnikom to škodo nadomestimo.
2. Garancija velja za življenjsko dobo aparata.
3. Pogoj za uveljavljanje garancijskega zahtevka je, da je aparat z zaščito proti izlivu vode (Aquastop) nameščen in priključen strokovno ter v skladu z našimi navodili, ta pogoj vključuje tudi podaljšek za sistem Aquastop (originalni pribor).  
Garancije ne velja za poškodovane dovodne cevi ali armature ter priključek sistema Aqua-Stop na vodni pipi.
4. Naprav z vgrajenim sistemom Aquastop med delovanjem načeloma ni potrebno nadzorovati, oz. po delovanju dotoka vode ni treba zapreti.  
Priporočamo samo, da dovod vode zaprete pred dolgotrajnejšo odsotnostjo od doma, npr. pred večtedenskimi počitnicami.





Podatke glede vseh držav boste našli v priloženem seznamu servisnih služb.

BSH Hausgeräte GmbH  
Carl-Wery-Straße 34  
81739 München  
GERMANY  
[siemens-home.com](http://siemens-home.com)

Izdelalo podj. BSH Hausgeräte GmbH po licenci za blagovno znamko Siemens AG



9001096461 (9511)