

SIEMENS



# Mosógép

WM ...

[siemens-home.bsh-group.com/welcome](https://siemens-home.bsh-group.com/welcome)

hu Használati- és felállítási útmutató

Register  
your  
product  
online

## Az új mosógépe

Ön egy Siemens márkájú mosógépet választott.

Kérjük, szánjon néhány percet az olvasásra, és ismerkedjen meg mosógépének előnyeivel.

A gyárunkból kikerülő minden mosógépet gondosan ellenőrizzük működés és kifogástalan állapot tekintetében, hogy megfeleljenek a Siemens márká magasszínű minőségi színvonalának.

Termékeinkkel, tartozékokkal, pótalkatrészekkel és szolgáltatásokkal kapcsolatos további információkat a [www.siemens-home.bsh-group.com](http://www.siemens-home.bsh-group.com) oldalon talál vagy forduljon vevőszolgálati központjainkhoz.

Amennyiben a használati és felállítási útmutató különböző modelleket ismertet, a különbségekre a megfelelő pontokon utalások találhatóak.



A mosógépet csak a jelen használati és felállítási útmutató elolvasása után helyezze üzembe!

### Alkalmazott szimbólumok és jelölések

#### Figyelmeztetés!

Ez a szimbólum és figyelmeztetés egy lehetséges veszélyhelyzetre utal. Figyelmen kívül hagyása halálhoz vagy sérülésekhez vezethet.

#### Figyelem!

Ez a figyelmeztetés egy lehetséges veszélyhelyzetre utal. Figyelmen kívül hagyása anyagi és/vagy környezeti károkhoz vezethet.

#### Útmutatás / tipp

Útmutatások a készülék optimális használatához / hasznos információk.

#### 1. 2. 3. / a) b) c)

A teendők lépéseit számok és betűk jelölik.

■ / -

A felsorolásokat négyzet vagy kötőjel jelöli.

# Tartalomjegyzék

 <b>Rendeltetészerű használat</b> . . . . 4	Készülék bekapcsolása/program választása . . . . . 16
 <b>Biztonsági útmutató</b> . . . . . 5	Program gyári beállításainak módosítása . . . . . 17
Elektromos biztonság . . . . . 5	Kiegészítő programbeállítások kiválasztása . . . . . 17
Sérülésveszély . . . . . 5	Ruhanemű behelyezése a dobba . . . 17
Gyermekek biztonsága . . . . . 5	A mosó- és ápolószer adagolása és betöltése . . . . . 18
 <b>Környezetvédelem</b> . . . . . 7	Program indítása . . . . . 18
Csomagolás/kiselejtezett készülék . . 7	Gyerekszár/zárás üzem közben . . . . 18
Megtakarítási tanácsok . . . . . 7	Ruha hozzáadása . . . . . 19
 <b>A készülék megismerése</b> . . . . . 8	A program módosítása . . . . . 19
Mosógép . . . . . 8	A program megszakítása . . . . . 19
Kezelőelemek . . . . . 9	Program vége . . . . . 19
 <b>Ruhanemű</b> . . . . . 11	A ruha kivétele/a készülék kikapcsolása . . . . . 20
Ruhanemű előkészítése . . . . . 11	 <b>Intelligens adagolórendszer</b> . . . 20
Mosandó ruhanemű szétválogatása . 11	Intelligens adagolórendszer a mosószertartó fiókban . . . . . 20
Keményítés . . . . . 12	Üzembe helyezés/adagoló tartályok feltöltése . . . . . 20
Festés/fehérítés . . . . . 12	Mindennapi használat során . . . . . 21
Áztatás . . . . . 12	Alapbeállítások . . . . . 22
 <b>Mosószer</b> . . . . . 12	Kézi adagolás . . . . . 23
Helyes mosószerválasztás . . . . . 12	 <b>Készülék beállításai</b> . . . . . 24
Energia- és mosószer-megtakarítás . 13	Beállítási üzemmód bekapcsolása . . 24
 <b>Program gyári beállításai</b> . . . . 13	Hangjelzés-erősség módosítása . . . 24
Hőmérséklet . . . . . 13	Az érintőkijelző fényerejének módosítása . . . . . 24
Centrifuga fordulatszám . . . . . 13	Dobtisztítás emlékeztető funkciójának be-/kikapcsolása . . . . . 24
Késleltetett indítás ideje . . . . . 13	Beállítási üzemmód befejezése . . . . 24
i-Dos beállítások . . . . . 14	 <b>Érzékelők</b> . . . . . 25
Memória- program . . . . . 15	Mennyiségautomatika . . . . . 25
 <b>Kiegészítő programbeállítások</b> . 15	Kiegyensúlyozatlanságot ellenőrző rendszer . . . . . 25
SpeedPerfect . . . . . 15	VoltMonitor . . . . . 25
EcoPerfect . . . . . 15	 <b>Tisztítás és karbantartás</b> . . . . 25
Vasaláskönny . . . . . 15	A gép burkolata/kezelőmező . . . . . 25
Víz&öblítés+ . . . . . 16	Mosódob . . . . . 26
Előmosás . . . . . 16	
 <b>A készülék kezelése</b> . . . . . 16	
Mosógép előkészítése . . . . . 16	

Vízkömentesítés . . . . .	26
i-Dos mosószertartó fiók és annak háza . . . . .	26

A mosóvízszivattyú eldugult, vészleeresztés . . . . .	27
Eldugult a lefolyótömlő a szifonnál . . . . .	28
Eldugult a szűrő a vízbevezetésben. . . . .	28

 **Mi a teendő zavar esetén? . . . . . 29**

Vészkioldó . . . . .	29
Útmutatások a kijelzőn. . . . .	30
Mi a teendő zavar esetén?. . . . .	31

 **Vevőszolgálat . . . . . 33**

 **Műszaki adatok. . . . . 33**

 **Felállítás és csatlakoztatás . . . . . 34**

Csomagolás tartalma. . . . .	34
Biztonsági útmutató . . . . .	34
Elhelyezési felület . . . . .	35
Felállítás lábazatra vagy fagerendás földemen . . . . .	35
Fiókos állványra történő felállítás. . . . .	35
A készülék beépítése konyhai szekrénysorba . . . . .	35
Szállítási biztosítók eltávolítása . . . . .	35
Tömlő- és vezeték hosszúságok . . . . .	36
Vízbevezetés . . . . .	36
Vízvezetés . . . . .	37
Beállítás. . . . .	38
Villamos csatlakozás . . . . .	38
Az 1. mosás előtt. . . . .	39
Szállítás . . . . .	40

 **Aquastop garancia . . . . . 41**

## **Rendeltetésszerű használat**

- Kizárólag magánháztartásokban és háztartási környezetben használható.
- A mosógép géppel mosható textíliák és kézzel mosható gyapjú mosóvízben történő mosására alkalmas.
- Hideg ivóvízzel és kereskedelmi forgalomban kapható, gépi mosáshoz alkalmas mosó- és ápolószerekkel történő használatra.
- Minden mosó- és segédanyag, ill. ápoló- és tisztítószer adagolásánál feltétlenül vegye figyelembe a gyártói útmutatásokat.
- A mosógépet 8 éven felüli gyermekek, valamint csökkent fizikai, érzékszervi, vagy mentális képességekkel, illetve kellő tapasztalattal és ismeretekkel nem rendelkező személyek is használhatják, amennyiben ez **felügyelet mellett** történik, vagy ha egy felelős személy **kioktatta** őket. Gyermekek nem végezhetnek felügyelet nélkül tisztítási és karbantartási munkákat.
- 3 év alatti gyermekeket ne engedjen a mosógép közelébe.
- Ezt a készüléket legfeljebb 4000 méter tengerszint feletti magasságig való használatra tervezték.
- A háziállatokat távol kell tartani a mosógéptől.

**A készülék üzembe helyezése előtt:**  
 Olvassa el a használati és felállítási útmutatót, valamint a mosógéphez mellékelt minden más információt, és ennek megfelelően járjon el.  
 A dokumentumokat őrizze meg a későbbi használatához vagy a későbbi tulajdonos számára.

## **Biztonsági útmutató**

### **Elektromos biztonság**

#### **Figyelmeztetés**

#### **Életveszély!**

A feszültségvezető részek érintésekor áramütés veszélye áll fenn.

- Soha ne fogja meg nedves kézzel a hálózati csatlakozódugót.
- A hálózati vezetéket mindig csak a csatlakozódugónál fogva húzza, soha ne a vezetéknél, mivel az megsérülhet.

### **Sérülésveszély**

#### **Figyelmeztetés**

#### **Sérülésveszély!**

- Ha a mosógépet kiálló alkatrészeknél fogva (pl. betöltőablak) emelik meg, az alkatrészek letörhetnek és sérüléseket okozhatnak. Ne emelje meg a mosógépet kiálló alkatrészeinél fogva.
- A mosógépre való felmászás közben a munkalap eltörhet, és sérüléseket okozhat. Ne másszon fel a mosógépre.
- A nyitott betöltőablakra való támaszkodás/felülés közben megbillenhet a mosógép, és sérüléseket okozhat. Ne támaszkodjon a nyitott betöltőablakra.

- Ha a forgó dobba nyúl, megsérülhet a keze. Ne nyúljon a forgó dobba. Várja meg, amíg a dob már nem forog.

#### **Figyelmeztetés** **Forrázásveszély!**

Magas hőmérsékleten végzett mosásnál a forró mosóvízzel érintkezve (pl. a forró mosóvíz mosdókagylóba szivattyúzásokor) leforrázhatja magát.

Ne nyúljon a forró mosóvízbe.

### **Gyermekek biztonsága**

#### **Figyelmeztetés** **Életveszély!**

- A mosógép közelében játszva a gyermekek életveszélyes helyzetekbe kerülhetnek, vagy megsebesülhetnek.
  - A gyermekeket nem szabad felügyelet nélkül a mosógépnél hagyni.
  - Gyermekek nem játszhatnak a mosógéppel.
- A gyermekek bezárhatják magukat a készülékekbe, és életveszélybe kerülhetnek. Az elhasznált készülékeknél:
  - húzza ki a hálózati csatlakozódugót.
  - vágja el a hálózati vezetéket, és a csatlakozódugóval együtt dobja ki.

- törje össze a betöltőablak zárját.

### **Figyelmeztetés**

#### **Fulladásveszély!**

Játék közben a gyermekek csomagolóanyagokba/fóliákba és a csomagolás részeibe csavarhatják be magukat, vagy ezeket a fejükre húzhatják és megfulladhatnak.

A csomagolóanyagokat, fóliákat és csomagolási tartozékokat tartsa távol a gyermekektől.

### **Figyelmeztetés**

#### **Mérgezés veszélye!**

A mosó- és ápolószerek elfogyasztva mérgezést okozhatnak.

A mosó- és ápolószereket tárolja gyermekektől elzárva.

### **Figyelmeztetés**

### **Szem-/bőrirritáció!**

A mosó- és ápolószerekkel való érintkezés szem-/bőrirritációt okozhat.

A mosó- és ápolószereket tárolja gyermekektől elzárva.

### **Figyelmeztetés**

#### **Sérülésveszély!**

Magas hőmérsékleten végzett mosásnál a betöltőablak üvege felforrósodik.

Akadályozza meg, hogy a gyermekek megérintsék a betöltőablakot.

## Környezetvédelem

### Csomagolás/kiselezett készülék





A csomagolást környezetbarát módon kell ártalmatlanítani. Ez a készülék az elhasznált villamossági és elektronikai készülékekről szóló 2012/19/EU irányelvnek megfelelő jelölést kapott. Ez az irányelv a már nem használt készülékek visszavételének és hasznosításának EU-szerte érvényes kereteit határozza meg.

### Megtakarítási tanácsok

- Használja ki a mindenkori program maximális mosási mennyiségét. Programáttekintés → Melléklet a használati és felállítási útmutatóhoz
- A normál szennyezettségű mosnivalót előmosás nélkül mossa.
- Enyhén és normál mértékben szennyezett ruhanemű esetén energiát és mosószert takaríthat meg. → 13. oldal
- A mosószer **intelligens adagolórendszerrel** (i-Dos) történő adagolása hozzájárul a mosószer- és vízmegtakarításhoz.
- A választható hőmérsékletek a textíliák kezelési útmutatójára vonatkoznak. Az optimális energiamegtakarítás és mosási eredmény érdekében a gépen feltüntetett hőmérsékletek ezektől eltérhetnek.
- **Energia- és vízfogyasztási tudnivalók:**  
A kijelzések tájékoztatnak a választott programok relatív energia- és vízfogyasztásáról. Minél több kijelzési szakasz látható, annál nagyobb a fogyasztás.

Így összehasonlíthatja a programok fogyasztását különböző programbeállítások választása esetén, és kiválaszthat egy energia- és víztakarékos programbeállítást.



-  energiafogyasztás kijelzése
-  vízfogyasztás kijelzése

- **Energiatakarékos üzemmód:** Az érintőkijelző világítása néhány perc után kialszik, a  gomb villog. A világítás bekapcsolásához koppintson az érintőkijelzőre. Az energiatakarékos üzemmód nem kapcsolódik be, ha egy program fut.
- **Automatikus kikapcsolás** (csak a program elindítása előtt vagy befejezése után): Ha a készüléket hosszabb ideig nem kezelik, akkor programindítás előtt és program vége után energiamegtakarítás céljából automatikusan kikapcsol. A készülék bekapcsolásához újra meg kell nyomni a főkapcsolót.
- Ha a ruhát ezután ruhaszárító automatában szárítja meg, a szárítógép-gyártó útmutatásának megfelelően válassza meg a centrifuga-fordulatszámot.

## A készülék megismerése

### Mosógép

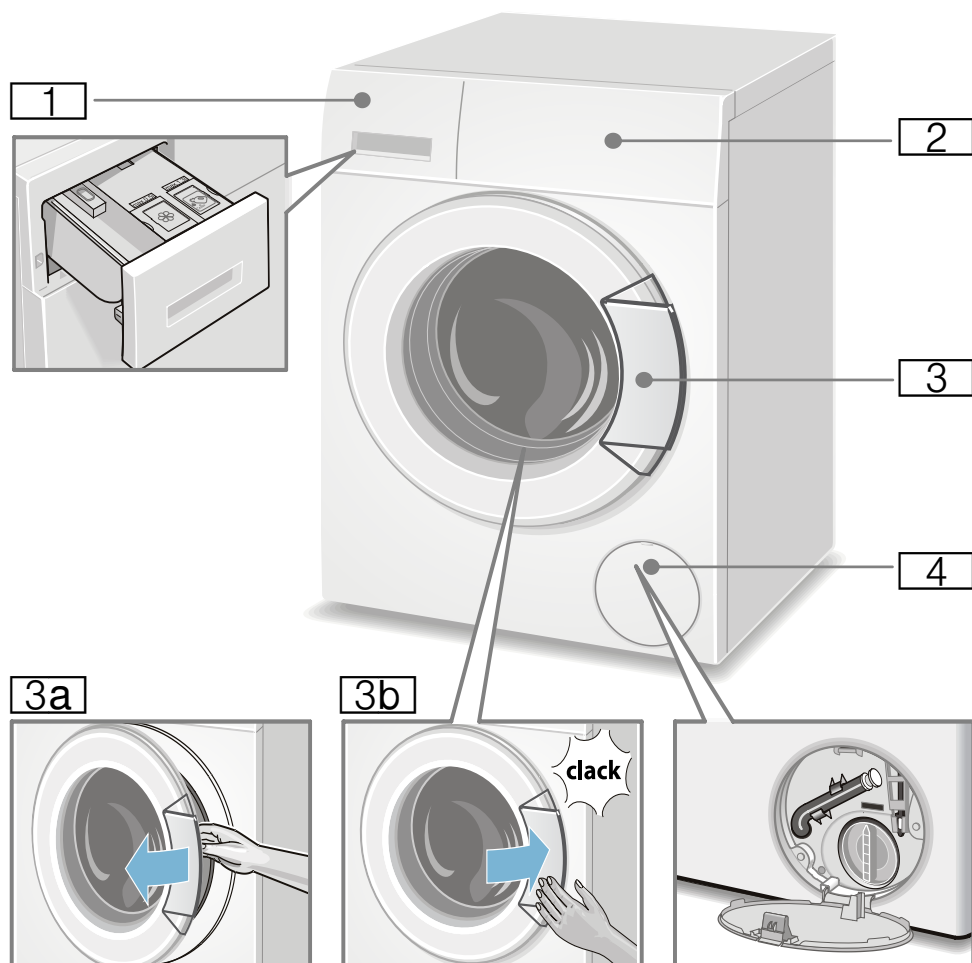

- 1** Mosószertartó fiók → 18. oldal
- 2** Kezelőelemek
- 3** Betöltőablak ablakfogantyúval
- 3a** A betöltőablak kinyitása
- 3b** A betöltőablak bezárása
- 4** Szervizfedél



## Kezelőelemek

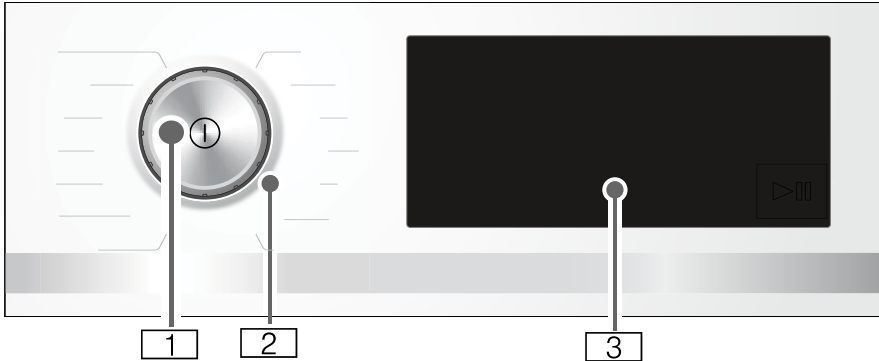

### 1 Főkapcsoló

A ① gombbal kapcsolja ki vagy be a készüléket.

### 2 Programválasztó

A programválasztót mindkét irányba (jobbra és balra is) forgathatja.

### 3 Érintőkijelző





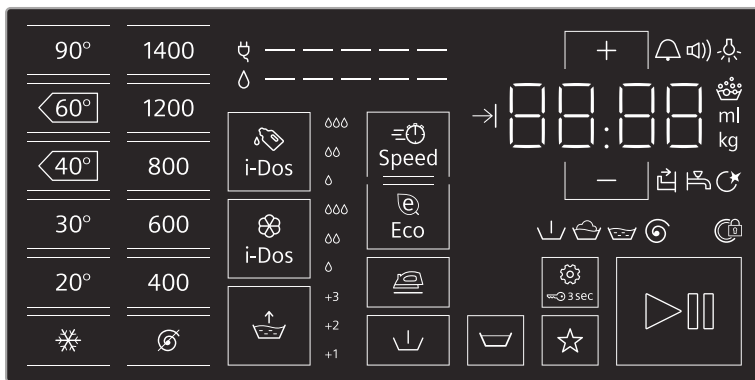























Itt jelennek meg a program adatai és a választható beállítások, illetve a bekeretezett vagy aláhúzott területekre koppintva kiválaszthatja a beállításokat.

## Az érintőkijelző tartalma



Kijelző- és kezelőmezők	Beállítási értékek kijelzése	Beállítás
90°, 60°, ◁, 40°, ▷, 30°, 20°, ❄		Hőmérséklet °C-ban; ❄ = hideg
1400*, 1200, 800, 600, 400, ⌚		centrifuga-fordulatszám; ⌚ = centrifugálás nélkül
i-Dos 🧤	△, △△, △△△, ki	Mosószer adagolási intenzitása

\* maximális centrifuga-fordulatszám modelltől függően

Kijelző- és kezelőmezők	Beállítási értékek kijelzése	Beállítás
i-Dos 	Δ, ΔΔ, ΔΔΔ, ki	Öblítő adagolási intenzitása
 Speed		SpeedPerfect
 Eco		EcoPerfect
	+1, +2, +3, ki	Víz&öblítés+; + kiegészítő öblítési fázisok
		Vasaláskönny.
		Előmosás
		Öblítőstop = centrifugálás nélkül
 3 sec		Gyerekszár / kezelőmező zárolása
		Memóriaprogram
		Start/Szünet
	   	Készülék beállításai: tájékoztató jelzés, kezelési hangjelzés, érintőkijelző fényereje, dobtisztítás emlékeztető funkciója
+ , -	Beállítási értékek módosítása <b>Utasítás:</b> Többlépcsős beállítási értékek esetén a +, - szimbólumra kattintva és azt lenyomva tartva a beállítási értékek automatikusan végigfutnak a végső értékig. Akkor koppintson újból, és ismét módosíthatja a beállítási értékeket.	
* maximális centrifuga-fordulatszám modelltől függően		
további kijelzések	Információ a következőhöz:	
 -----	Energiafogyasztás	
 -----	Vízfogyasztás	
   	Program állapota: előmosás mosás öblítés centrifugálás	
	Betöltőablak bezárva	
	Mosószer tartó fiók nyitva	
	Vízcsap elzárva / túl alacsony víznyomás	
	Hab észlelve	
  	Programidő pl. 1:51; késleltetett indítás ideje pl. → 8.5 h; javasolt töltet pl. 8.0 kg; programállapot pl. End (Vége); alap adagolási mennyiség pl. 36 ml	



## Ruhanemű

### Ruhanemű előkészítése

#### Figyelem!

#### Készülékkárok/textíliák károsodása

Az idegen testek (pl. aprópénz, gemkapocs, tű, szeg) károsíthatják a ruhaneműt vagy a mosógép alkatrészeit.

Ezért a ruhaneműk előkészítésénél kövesse a következő tanácsokat:

- Ūrítse ki a zsebeket.

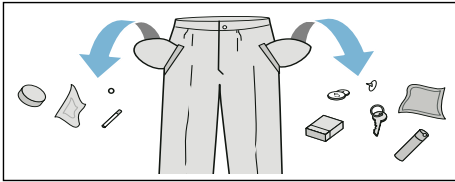

- Ūgyeljen a fémtárgyakra (gemkapcsok, stb.), és távolítsa el azokat.
- Az érzékeny ruhadarabokat (harisnyát, kosaras melltartókat) hálóban/zacskóba kell mosni.
- A cipzárat húzza össze, a huzatgombokat gombolja össze.
- Kefélje ki a homokot a zsebekből és a hajtókákból.
- Távolítsa el a függönygörgőket vagy helyezze hálóba/zacskóba.

### Mosandó ruhanemű szétválogatása

A ruhaneműket válogassa szét a gyártó által a ruhacímkeken megadott tisztítási utasítások és adatok szerint:

- Szövet/szál típusa
- Szín

**Utastítás:** A ruhaneműk foghatnak, vagy esetleg nem eléggé tiszták. A fehér és a színes ruhaneműket mossa külön.

Az új színes ruhaneműket az első alkalommal mossa elkülönítve.

- Szennyezettség  
A hasonló mértékben szennyezett ruhaneműket mossa együtt. Néhány példát a szennyezettség mértékére lásd → 13. oldal .
  - **enyhén szennyezett:** nem szükséges előmosás, adott esetben válassza a **Speed** beállítást
  - **normál**
  - **erősen szennyezett:** kevesebb ruhaneműt töltsön be, válasszon előmosást is tartalmazó programot
  - **foltos:** a még friss foltokat távolítsa el/kezelje folteltávolítóval. Ezután nyomkodja meg szappanos vízzel, de ne dörzsölje. Végezetül a megfelelő programmal mossa ki a ruhadarabokat. A makacs/megszáradt foltok néha csak többszöri mosással távolíthatók el.
- A ruhacímkeken szereplő szimbólumok  
**Utastítás:** A szimbólumokban olvasható számok a maximálisan használható mosási hőmérsékletet jelentik.

- normál mosási folyamatokhoz; pl. Pamut program
- kímélő mosási folyamat szükséges; pl. Kímélő mosás program
- rendkívül kíméletes mosási folyamat szükséges; pl. Finommosás/Selyem program
- kézi mosáshoz; pl. Gyapjú program
- A ruhaneműt ne mossa mosógépben.

## Keményítés

**Utasítás:** A ruhaneműt ne kezelje öblítővel.



1. Kapcsolja be a készüléket.
2. Válassza ki az **Öblítés** programot.
3. A folyékony keményítőt a gyártó adatai szerint adagolja a bal oldali kamrába (szükség esetén előzőleg ki kell tisztítani).
4. Koppintson a kezelőmező  szimbólumára.

## Festés/fehérítés

Festés csak a háztartásban szokásos mértékben. A só megtámadhatja a nemesacélt! Vegye figyelembe a festék gyártójának előírásait.

**Ne** fehérítse a mosógépben a ruhát.

## Áztatás

1. Kapcsolja be a készüléket.
2. Válassza ki a **Pamut 30 °C** programot.
3. A mosószeret az i-Dos adagolással vagy a gyártó adatai szerint töltsé be a bal oldali kamrába.
4. Koppintson a kezelőmező  szimbólumára. A program elindul.
5. Kb. 10 perc múlva koppintson a  szimbólumra a program megállításhoz.
6. A kívánt áztatási idő letelte után koppintson újra a  szimbólumra, ha folytatni szeretné a programot, vagy módosítsa a programot.

## Utasítások

- Azonos színű ruhákat töltsön a mosógépbe.
- Nem szükséges kiegészítő mosószer, a készülék az áztató vizet használja mosásra.



## Mosószer

### Helyes mosószerválasztás

A helyes mosószerválasztás, a hőmérséklet és a ruhakezelés szempontjából az ápolási jelölés a döntő. → lásd még: [www.sartex.ch](http://www.sartex.ch)

A [www.cleanright.eu](http://www.cleanright.eu) weboldalon számos további információt talál a privát használatra alkalmas mosó-, ápoló- és tisztítószerekről.

- **Általános mosószer optikai fehérítőszerral**  
kifőzhető fehér, vászon vagy pamut ruhához  
Program: Pamut / Hideg - max. 90 °C
- **Színes ruhákhoz való mosószer fehérítő és optikai fehérítőszernélkül**  
színes vászon vagy pamut ruhákhoz  
Program: Pamut / Hideg - max. 60 °C
- **Színes/finommosószer optikai fehérítőszernélkül**  
színes ruhákhoz könnyen kezelhető elemi szálakból, műszálás textíliákból  
Program: Kímélő mosás / Hideg - max. 60 °C
- **Finommosószer**  
kényes, finom textíliákhoz, selyemhez vagy viszkózhoz  
Program: Finommosás/Selyem Hideg - max. 40 °C
- **Gyapjúmosószer**  
gyapjúhoz  
Program: Gyapjú / Hideg - max. 40 °C

## Energia- és mosószermegtakarítás

Enyhén és normál mértékben szennyezett ruhanemű esetén energiát (mosási hőmérséklet csökkentése) és mosószert takaríthat meg.

Megtakarítás	Szennyezettség/tanács
<p>Csökkentett hőmérséklet és mosószermennyiség az adagolási ajánlásnak megfelelően</p>  <p>Hőmérséklet az ápolási címke szerint és mosószermennyiség adagolási javaslat/erős szennyezettség szerint</p>	<p><b>gyenge</b></p> <p>Nem láthatók szennyeződések és foltok. A ruhanemű átvette a testszagot, pl.:</p> <ul style="list-style-type: none"> <li>■ könnyű nyári/sportruházat (néhány órán át viselve)</li> <li>■ pólók, ingek, blúzok (legfeljebb 1 napon át viselve)</li> <li>■ vendégágynemű és -törölközők (1 napig használva)</li> </ul>
	<p><b>normál</b></p> <p>Szennyeződések láthatók/vagy néhány kisebb folt fedezhető fel, pl.:</p> <ul style="list-style-type: none"> <li>■ pólók, ingek, blúzok (átzadva, többször viselve)</li> <li>■ törölközők, ágynemű (legfeljebb 1 héti használva)</li> </ul>
	<p><b>erős</b></p> <p>Szennyeződések és/vagy határozottan látható foltok, pl. törölkőtőruhák, babaholmi, munkaruha</p>

**Utasítás:** Minden mosó- és segédanyag, ill. ápoló- és tisztítószer adagolásánál feltétlenül vegye figyelembe a gyártói útmutatásokat és tanácsokat. → 18. oldal

## P+ Program gyári beállításai

A program gyári beállításai a program kiválasztása után megjelennek az érintőkijelzőn, és ott módosíthatók.

Az összes lehetséges programbeállításról áttekintést talál a Melléklet a használati és felállítási útmutatóhoz tájékoztatóban.

### Hőmérséklet

A program előtt és alatt a program előrehaladásától függően módosíthatja a beállított hőmérsékletet.

A maximálisan beállítható hőmérséklet a választott programtól függ.

### Centrifuga fordulatszám

A program előtt és alatt a program előrehaladásától függően módosíthatja a centrifuga-fordulatszámot (ford/percben, azaz percenkénti fordulatszámban).

☉ **beállítás:** Centrifugálás nélkül, csak szivattyúzás. A ruhanemű nedvesen a dobban marad, pl. olyan ruhaneműk esetén, amelyeknél nincs szükség centrifugálásra.

A maximálisan beállítható fordulatszám a választott programtól és a modelltől függ.

### Késleltetett indítás ideje



Programválasztás után megjelenik a programidő, pl. **1:51** (h:min (óra:perc) formátumban).

**A program elindítása előtt** 30 perces lépésekben maximum 24h (h=óra) időtartammal eltolhatja hátrafelé azt az időpontot, amikor a programnak el kell készülnie.

**A program elindítása után** a készülék kijelzi a kiválasztott időt, pl. **8.5h**, és a mosóprogram indulásáig visszaszámlál. Ezután a programidő jelenik meg.

**Utasítás:** A programidő automatikusan beállítódik a futó programnál. A programok gyári beállításain, ill. a programbeállításokon, a habfelismerésen, a kiegyensúlyozatlanság-felismerésen, a ruhamennyiségen végrehajtott módosítások vagy a szennyezettség mértékének megváltozása a programidő megváltozását is eredményezhetik.

**A program elindítása után**, amíg a kiválasztott idő visszaszámlálása folyik, a következőképpen módosíthatja ezt a beállítást:

1. Koppintson a kezelőmező  szimbólumára.
2. A + vagy a – szimbólumra koppintva módosítsa az időt.
3. Majd koppintson újra a  szimbólumra.





**A program elindítása után**, miközben a programidő telik, szükség esetén hozzáadhat vagy kivehet ruhaneműket.  
→ 19. oldal

## i-Dos beállítások

Mosógépe intelligens adagolórendszerrel van felszerelve folyékony mosószer és öblítő számára.



A mosószer és öblítő adagolása a mosógép legtöbb programjánál automatikusan történik.

Gyárilag a következő van beállítva:

-  i-Dos:  mosószer enyhén szennyezett ruhaneműhöz
-  i-Dos:  öblítő normál puhaságú ruhaneműhöz

## i-Dos mosószerekhez

### Adagolási intenzitás beállítási értékei



-  enyhe:  
enyhén szennyezett ruhaneműhöz
-  közepes:  
átlagosan szennyezett ruhaneműhöz
-  erős:  
különösen szennyezett, ill. foltos ruhaneműhöz
- ki automatikus adagolás kiválasztva,  
kézi adagolás → 23. oldal

A mosóprogram elindulása előtt és az előmosás alatt (ha kiválasztotta) módosíthatja az automatikus mosószer-adagolás beállításait. Ehhez koppintson a kezelőmező i-Dos  szimbólumára.

A szennyezettségi fokokkal kapcsolatos tudnivalókhoz lásd → 13. oldal .

## i-Dos öblítőkhöz

### Adagolási intenzitás beállítási értékei

-  enyhe:  
kevésbé puha ruhaneműhöz
-  közepes:  
normál puhaságú ruhaneműhöz
-  erős:  
különösen puha ruhaneműhöz
- ki automatikus adagolás kiválasztva

A program előrehaladásától függően módosíthatja az automatikus öblítőadagolás beállításait. Ehhez koppintson a kezelőmező i-Dos  szimbólumára.

## Memória- program



Itt tárolhat egy kiválasztott programot az Ön által előnyben részesített beállításokkal.

### A mentéshez kövesse az alábbi lépéseket:

1. Kapcsolja be a készüléket.
2. Válassza ki a programot.
3. Módosítsa a beállításokat, és/vagy válasszon kiegészítő beállításokat.
4. Koppintson a kezelőmező ☆ szimbólumára, és kb. 3 másodpercig tartsa lenyomva.

A készülék mentette a programot, ha rövid ideig minden beállítás villog.

A mentett program alkalmazásához a készülék bekapcsolása után röviden koppintson a ☆ szimbólumra.

A mentett program módosításához koppintson az új beállítások kiválasztása után ismét a ☆ szimbólumra, és tartsa lenyomva kb. 3 másodpercig.



## Kiegészítő programbeállítások

A programonként választható összes kiegészítő beállításról áttekintést talál a Melléklet a használati és felállítási útmutatóhoz című tájékoztatóban.

### SpeedPerfect

≡⌚ Speed

Rövidebb idő alatti mosáshoz azonos mosási teljesítmény mellett, azonban nagyobb energiafogyasztással a választott, SpeedPerfect beállítás nélküli programhoz képest.

**Utasítás:** Ne lépje túl a maximális ruhamennyiséget.

### EcoPerfect

⌚ Eco

Energetikailag optimalizált mosás a hőmérséklet csökkentésével, azonos mosási teljesítmény mellett a választott, EcoPerfect beállítás nélküli programhoz képest.

### Vasaláskönyv.



Csökkenti a gyűrődések kialakulását a speciális centrifugálást követő fellazítással és a csökkentett centrifugafordulatszámmal.

**Utasítás:** A ruhaneműben több nedvesség marad.

## Víz&öblítés+



### Beállítási értékek:

+1	+ 1 öbl. fázis
+2	+ 2 öbl. fázis
+3	+ 3 öbl. fázis
ki	Beállítás kikapcsolva

Magasabb vízszint és kiegészítő öblítési fázisok a programtól függően, hosszabb programidő. Különösen érzékeny bőr esetén és/vagy olyan helyen, ahol nagyon lágy a víz.

A ténylegesen végrehajtott öblítési fázisok száma a program alapbeállításában megadott öblítések számától függ.

## Előmosás



Erősen szennyezett ruhaneműhöz.

### Utasítások

- **Bekapcsolt intelligens adagolás** esetén a mosószer adagolása az elő- és főmosáshoz automatikusan történik.
- Az erősen szennyezett ruhaneműhöz az előmosást tartalmazó programoknál rendszerint elegendő az i-Dos adagolás **közepes** fokozata.
- **Kézi adagolás** esetén ossza el a mosószert az elő- és főmosáshoz. Az előmosáshoz szükséges mosóport tegye a dobba, a főmosás mosószert pedig töltsse a bal oldali kamrába.



## A készülék kezelése

### Mosógép előkészítése

**Utasítás:** A mosógépet **szakszerűen kell felállítani és csatlakoztatni.**

→ 34. oldal

1. Csatlakoztassa a hálózati csatlakozódugót.
2. Nyissa ki a vízcsapot.
3. Nyissa ki a betöltőablakot.
4. Ellenőrizze, hogy a dob teljesen kiürült-e. Szükség esetén ürítse ki.

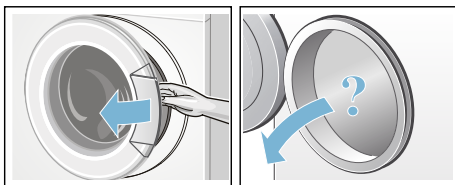

### Készülék bekapcsolása/ program választása

Nyomja meg a ① gombot. A készülék be van kapcsolva.

Ezt követően mindig a gyárilag előre beállított **Pamut** program jelenik meg.

Az aktuális beállítások és programinformációk teljes fényerővel világítanak, a ►||| kijelzés villog.

A választható beállítások a teljes fényerő felével világítanak.

### Utasítások

- A 🌀 kijelzés rövid villogása arra figyelmeztet, hogy a közeljövőben a **Forgódob ápolása** programot, vagy tetszőleges másik, legalább 60 °C mosási hőmérsékletet használó programot kell végrehajtania.



- Ha a  3 sec kijelzés villog, a gyerekszár aktív. Ezt először ki kell kapcsolnia, hogy módosíthassa a beállításokat, ill. elindíthassa a programot.  
→ 18. oldal

**Belső dobvilágítással** rendelkező készülékeknel:

A készülék bekapcsolása után, a betöltőablak kinyitása és becsukása után, valamint a program indítása után bekapcsol a dob világítása. A világítás önműködően kikapcsol.

**Az alábbi lehetőségek közül választhat:**

- jelen program használata, a ruhanemű behelyezése. → 17. oldal
- vagy másik program használata. Az összes programról áttekintést talál a Melléklet a használati és felállítási útmutatóhoz tájékoztatóban.
- vagy a program gyári beállításainak módosítása. → 17. oldal
- és/vagy kiegészítő programbeállítások kiválasztása.  
→ 17. oldal

## Program gyári beállításainak módosítása

Az aktuális beállítások módosításához koppintson a kívánt kezelőmezőre, a hozzá tartozó kijelzés teljes fényerőre vált.

A Idő a mosás végéig módosításához koppintson a + vagy a – szimbólumra.

**Utasítás:** A i-Dos beállítások a következő módosításig a mosógép kikapcsolása esetén is megmaradnak.

Program gyári beállításai → 13. oldal

## Kiegészítő programbeállítások kiválasztása

A kiegészítő beállítások kiválasztásával még jobban hozzáigazíthatja szükségleteihez a mosási folyamatot.

Ehhez koppintson a kívánt kezelőmezőre, a hozzá tartozó kijelzés teljes fényerőre vált.

Kiegészítő programbeállítások  
→ 15. oldal

## Ruhanemű behelyezése a dobba

### Figyelmeztetés Életveszély!

Az oldószertartalmú tisztítószerekkel, pl. folttisztítóval vagy mosóbenzinnel előkezelt ruhadarabok betöltés után robbanást okozhatnak.

A ruhadarabokat előzőleg alaposan öblítse ki kézzel.

### Utasítások

- Keverje a nagy és kicsi ruhadarabokat. A különböző méretű ruhadarabok jobban eloszlanak a centrifugálásnál. Az elkülönülő ruhadarabok kiegyensúlyozatlanságot okozhatnak.
- Ügyeljen a megadott maximális betölthető mennyiségre. A túltöltés rontja a mosási eredményt és elősegíti a gyűrődések képződését.

1. Az előzetesen szétválogatott ruhadarabokat széthajtogatva helyezze a mosódobba.
2. Ügyeljen arra, hogy ne akadjon be ruhanemű a betöltőablak és a tömítőgallér közé, majd zárja be a betöltőablakot.



## A mosó- és öblítőszer adagolása és betöltése

A mosószer és öblítő adagolása a mosógép legtöbb programjánál automatikusan történik, ezekben a programokban az adagolás gyárilag előre be van állítva és módosítható.

Az intelligens adagolás kiegészítéseként szükség esetén kézzel mosási segédanyagokat (pl. vízlágyítót, fehérítőt vagy folttisztítót) lehet hozzáadni a bal oldali kamrán keresztül.

Az olyan programoknál, amelyeknél nem lehetséges intelligens adagolás, vagy nem kívánja azt használni (ekkor az intelligens adagolást ki helyzetbe kell állítani), a mosószeret kézzel a bal oldali kamrába kell hozzáadni.

## Program indítása

Koppintson a kezelőmező  szimbólumára.

A program elindul és a  kijelzés hosszan világít.

A betöltőablak bezáródik, és a hozzá tartozó  kijelzés világít.

## A program időtartama alatt a készülék kijelzi az aktuális programinformációkat:

- Idő a mosás végéig ill. a mosóprogram elindulása után a programidő
- és a program előrehaladását mutató kijelzők világítanak.  
→ 9. oldal

A program következő lépéseire, és a program lefutása közben módosítható beállításaira vonatkozó információk a teljes fényerő felével világítanak.

## Utasítás: Habfelismerés

Amennyiben még a  kijelzés is világít, akkor a mosógép túl sok habot észlelt a mosóprogram futása közben, és automatikusan beiktatott kiegészítő öblítési fázisokat a habzás megszüntetésére.

Adagoljon kevesebb mosószeret, amikor legközelebb azonos mennyiségű ruhát mos.

Ha biztosítani szeretné a programot a véletlen elállítás ellen, válassza a gyerekszárát az alábbiakban leírt módon.

## Gyerekszár/zárás üzem közben

 3 sec

A mosógépet biztosítani lehet a kezelőmezőn beállított funkciók véletlen megváltoztatása ellen.

A **gyerekszár bekapcsolásához** / kikapcsolásához koppintson a  3 sec szimbólumra a kezelőmezőn, és kb. 3 másodpercig tartsa lenyomva. A kijelzés teljes fényerőre vált.

Bekapcsolt gyerekszár esetén a programválasztó eltekerése vagy egy kezelőmező megérintése esetén röviden felvillan a  3 sec kijelzés, és hangjelzés hallatszik. A program módosítás nélkül lefut a program végéig.

## Utasítások

- A gyerekszár a készülék bármelyik állapotában bekapcsolható.
- A gyerekszár a mosógép kikapcsolása esetén is aktív marad.
- Ha a készüléket futó program és aktív gyerekszár mellett kikapcsolják, akkor az újbóli bekapcsolás után folytatódni fog a program.

## Ruha hozzáadása

A program elindítása után szükség esetén hozzáadhat vagy kivehet ruhaneműket.

Ehhez koppintson a kezelőmező  szimbólumára.

A kijelző villog. A gép Szünet állapotban ellenőrzi, hogy lehetséges-e a hozzáadás.

Ha a  kijelző kialszik, lehetséges a hozzáadás. A betöltőablak ekkor kireteszel, és kinyitható.



**A program folytatásához koppintson újra a  szimbólumra.** A program automatikusan folytatódik.

### Utasítások

- Ruhahozzáadás közben ne hagyja hosszabb ideig nyitva a betöltőablakot – a ruhaneműből távozó víz kifolyhat.
- Magas vízszint, magas hőmérséklet vagy forgó dob esetén a betöltőablak biztonsági okokból zárva marad, és nem lehetséges a ruhahozzáadás. Vegye figyelembe a kijelzőmezőn látható útmutatásokat.
- A ruhamennyiség-kijelző ruhahozzáadásnál nem aktív.



## A program módosítása

Ha véletlenül nem jó programot indított el, akkor a következőképpen módosíthatja a programot:



1. Koppintson a kezelőmező  szimbólumára.
2. Válasszon másik programot.
3. Majd koppintson újra a  szimbólumra. Az új program előlről kezdődik.

## A program megszakítása

Magas hőmérsékletű programok esetében:

1. Koppintson a kezelőmező  szimbólumára.
2. Hűtse le a ruhát: válassza az **Öblítés** programot.
3. Majd koppintson újra a  szimbólumra.

Alacsony hőmérsékletű programok esetében:

1. Koppintson a  szimbólumra.
2. Válassza a következő programot: **Centrifugálás/Szivattyúzás** vagy **Szivattyúzás**.
3. Majd koppintson újra a  szimbólumra.

## Program vége

A kijelzőn az **End (Vége)** kijelzés világít, és a  és  kijelzők kikapcsolnak.

**Utasítás:** A  kijelzés rövid villogása arra figyelmeztet, hogy a közeljövőben a **Forgódob ápolása** programot, vagy tetszőleges másik, legalább 60 °C mosási hőmérsékletet használó programot kell végrehajtania.

## A ruha kivétele/a készülék kikapcsolása

1. Nyissa ki a betöltőablakot, és vegye ki a ruhaneműt.
2. Kapcsolja ki a készüléket.
3. Zárja el a vízcsapot.

**Utasítás:** Aquastop funkcióval rendelkező modelleknél nem szükséges.

### Utasítások

- Ne felejtse ruhadarabokat a dobban. A következő mosáskor összemehetnek, vagy elszínezhetnek valami mást.
- Távolítsa el a dobból és a gumi tömítógallérból az esetleges idegen testeket – korrózióveszély.
- Törölje szárazra a tömítógallért.

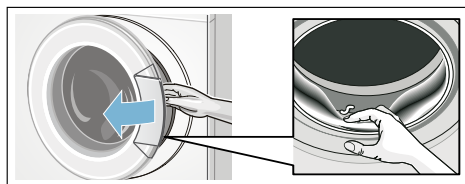

- A betöltőablakot és a mosószertartó fiókot hagyja nyitva, hogy a maradék víz kiszáradhasson.
- Mindig várja meg a program végét, mivel program közben a készülék le van zárva. Ezután kapcsolja be a készüléket, és várja meg a kioldást.



i-DOS

## Intelligens adagolórendszer



### Intelligens adagolórendszer a mosószertartó fiókban

#### i-Dos Intelligens adagolórendszer

Mosógépe intelligens adagolórendszerrel van felszerelve folyékony mosószer és öblítő számára.

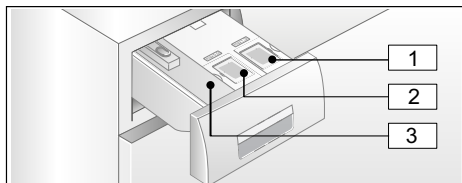
Ehhez az i-Dos  és  tartály áll rendelkezésére a mosószertartó fiókban.



- 1  tartály (1,3 l) folyékony mosószerhez
- 2  tartály (0,5 l) öblítőhöz
- 3 bal oldali kamra kézi adagoláshoz  
→ 23. oldal

A választott programtól és beállításoktól függően az i-Dos tartályokból az optimális mennyiségű mosószer/öblítő kerül adagolásra.

### Üzembe helyezés/ adagolótartályok feltöltése



A mosó- és ápolószerek kiválasztásánál vegye figyelembe a gyártói útmutatásokat. Szabadon folyó, folyékony állagú, általános, univerzális és színes ruhához való mosószereket ajánlunk minden gépben mosható, pamut és műszálás színes textíliához.

## Utasítások

- Csak olyan szabadon folyó, folyékony állagú termékeket használjon, amelyeknek a mosószertartó fiókba való adagolását a gyártó ajánlja.
- Ne keverje a különböző folyékony mosószereket. A folyékony mosószer cseréjekor (típus, gyártó stb.) maradéktalanul ürítse ki és tisztítsa ki az adagolótartályt.  
→ 26. oldal
- Ne használjon oldószert tartalmazó, maró hatású vagy gázt felszabadító szereket (pl. folyékony fehéritőt).
- Ne keverje össze a mosószert és az öblítőt.
- Ne használjon túltárolt és nagyon besűrűsödött termékeket.
- A kiszáradás elkerülése érdekében ne hagyja hosszabb ideig nyitva a töltőfedelelet.

## Adagolótartályok feltöltése:

A mosószertartó fiókban található adagolótartályokat megfelelő töltőfedél jelöli:

-  általános/univerzális mosószer
-  öblítő

1. Húzza ki a mosószertartó fiókot.
2. Nyissa ki a töltőfedelelet.
3. Töltse be a mosószert/öblítőt. Ne töltsön a **max** jelölés fölé.

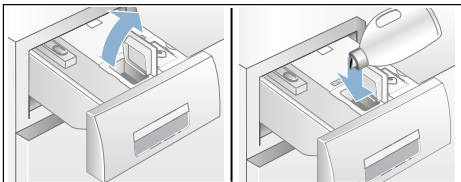

4. Csukja le a töltőfedelelet.
5. A mosószertartó fiókot lassan, teljesen tolja be.

Teljesen betölt mosószertartó fiók esetén a  kijelzés bekapcsolt készüléknél kikapcsol.

## Mindennapi használat során

### Kijelzések:





- A kijelzés **világít**, ha ki van választva a tartály számára az intelligens adagolás.
- A beállítható értékek kijelzése, pl.  $\delta\delta$ , **villog**, ha bekapcsolt intelligens adagolásnál a töltésszint nem éri el minimális szintet a tartályban.



### Intelligens adagolás be-/kikapcsolása és az adagolási intenzitás hozzáigazítása:

A mosószer és öblítő intelligens adagolása minden olyan programban, ahol lehetséges az automatikus adagolás, gyárilag előre be van kapcsolva.

Az összes lehetséges programbeállításról áttekintést talál a Melléklet a használati és felállítási útmutatóhoz című tájékoztatóban.

A mosószer adagolási intenzitása   $\delta$  értékre (enyhén szennyezett ruhanemű), az öblítő  pedig  $\delta\delta$  értékre (normál puhaságú ruhanemű) van előre beállítva, és programonként egyénileg módosítható. → 14. oldal

Az intelligens adagolás kiegészítéseként szükség esetén kézzel mosási segédanyagot (pl. folteltisztító sót) lehet hozzáadni a bal oldali kamrán keresztül. → 23. oldal

**Utasítás:** A kiválasztás (be/ki), valamint az i-Dos  és i-Dos  választott adagolási intenzitása akkor is

megmarad programonként a következő módosításig, ha a mosógépet kikapcsolják.

### Mosószer/öblítő utántöltése:

A hozzá tartozó kijelzés villogása bekapcsolt intelligens adagolás esetén jelzi, hogy a töltésszint nem éri el minimális szintet. A tartalom még kb. 3 mosásra elegendő.

Ugyanolyan mosószer-t vagy öblítőt bármikor utána lehet tölteni. A termék/gyártó váltása esetén ajánlatos előzőleg kitisztítani a tartályokat. → 26. oldal

Szükség esetén hozzá kell igazítani az alap adagolási mennyiséget.

## Alapbeállítások

### Az alap adagolási mennyiségek megfelelőek:

- **Mosószeréknél:** a normál szennyezettségre vonatkozó gyártói ajánlásnak és a helyi vízkeménységnek.
- **Öblítőknél:** a közepes puhaságra vonatkozó gyártói ajánlásnak.

Az erre vonatkozó adatokat megtalálja a mosószer/öblítő csomagolási címkéjén, vagy kérdezze meg közvetlenül a gyártótól.

A helyi vízkeménység meghatározásához használjon tesztcsokit, vagy érdeklődjön vízszolgáltatójánál.

### Vízkeménység:



Itt látható egy példa a mosószer adagolására egy csomagolási címkén:

Szennyezettségi fok → Vízkeménység ↓	eny-he	normál	erős	nagyon erős
lágy/közepes	55 ml	<b>75 ml</b>	120 ml	160 ml
kemény/ nagyon kemény	75 ml	<b>95 ml</b>	150 ml	180 ml

Az alap adagolási mennyiség gyárilag régióspecifikusan előre be van állítva (pl. 75 ml mosószer és 36 ml öblítő).

A mosószer alap adagolási mennyiségét a mosószer csomagolási címkéjének megfelelően állítsa be. Vegye figyelembe a vízkeménységet.

Az öblítő alap adagolási mennyiségét a saját, a ruhanemű puhaságára vonatkozó igényeinek megfelelően válassza meg.

Az alap adagolási mennyiség módosítása egyformán hat mindhárom adagolási intenzitásra.

### Utasítások

- Nagyobb koncentrációjú mosószeréknél csökkenteni kell az alap adagolási mennyiséget.
- Amennyiben mosás közben ismételt erős habképződés figyelhető meg, akkor ellenőrizze az alap adagolási mennyiség beállítását és az adagolási intenzitást. Emellett néhány folyékony mosószer hajlamos lehet a túlzott habképződésre. Ha az alap adagolási mennyiség és az adagolási intenzitás helyesen van beállítva, akkor ajánlott ilyenkor egy másik folyékony mosószer-t használni.

## Alap adagolási mennyiségek módosítása:

1. Koppintson a megfelelő i-Dos-kezelőmezőre (☞ vagy ☞), és kb. 3 másodpercig tartsa lenyomva. Megjelenik az alap adagolási mennyiség.
2. A + vagy a – szimbólumra kattintva állítsa be az alap adagolási mennyiséget. A beállítás megerősítés nélkül is aktív.
3. Koppintson még egyszer a megfelelő i-Dos-kezelőmezőre a kiindulási állapotba való visszatéréshez.

**Utasítás:** A beállítások a következő módosításig megmaradnak a készülék kikapcsolása esetén is.

## Kézi adagolás

Olyan programoknál, amelyeknél nem lehetséges intelligens adagolás vagy igény szerint (ekkor az intelligens adagolást ki kell kapcsolni) a mosószeret a bal oldali kamrába kell hozzáadni.

Ezenkívül az intelligens adagolás kiegészítéseként mosási segédanyagokat, pl. vízlágyítót, fehérítőt vagy folttisztítót is lehet oda adagolni.

### Figyelmeztetés Szem-/bőrirritáció!

A mosószer tartó fiók üzemelés közben történő kinyitásakor mosó-/ápolószer spriccelhet ki.

Óvatosan nyissa ki a fiókot.

Ha mosó-/ápolószer érintkezik a szemével vagy a bőrével, akkor alaposan öblítse le.

Ha tévedésből lenyeli, forduljon orvoshoz.

## Figyelem! Készülékkárok

A tisztítószerek és a ruhanemű előkezeléséhez használt szerek (pl. folttisztító, előmosó spray stb.) a mosógép felületével érintkezve károsíthatják azt.

Ügyeljen arra, hogy ezek a szerek ne érintkezzenek a mosógép felületével. Szükség esetén azonnal törölje le nedves ronggyal a ráhullott permetet és más maradványokat/cseppeket.

## Utasítások

- Minden mosószer/segédanyag és tisztítószer adagolásánál feltétlenül vegye figyelembe a gyártói útmutatásokat.
- A mosószer manuális adagolásakor ne adjon hozzá kiegészítő mosószeret az intelligens adagoláson keresztül (azaz kapcsolja ki az intelligens adagolást); megakadályozza a túladagolást és a habképződést
- A sűrű öblítőket és formázó öblítőket hígítsa némi vízzel, ez megakadályozza a dugulást.

## Mosószer adagolása és betöltése:

1. Húzza ki a mosószer tartó fiókot.

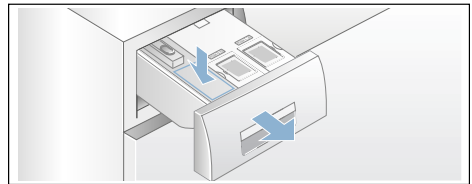

2. Végezze el az adagolást a bal oldali kamrába az alábbiak szerint:
  - szennyezettség,
  - vízkeménység (érdeklődjön a vízszolgáltatójánál),
  - ruhanemű mennyisége,
  - gyártói adatok.
3. Csukja be a mosószer tartó fiókot.



## Készülék beállításai

A következő beállításokat módosíthatja a kezelőmezőn és a kijelzőn:

- a tájékoztató jelzések (pl. a program végén) hangereje
- a kezelési hangjelzések hangereje
- a kezelőmező és a kijelző fényereje
- dobtisztítás emlékeztető funkciójának be-/kikapcsolása.

A beállítások módosításához először mindig be kell kapcsolni a beállítási üzemmódot.

### Beállítási üzemmód bekapcsolása

1. Kapcsolja be a készüléket. A készülék kijelzi az aktuális program beállításait.
2. Koppintson a kezelőmező  szimbólumára.

A beállítási üzemmód be van kapcsolva, és a kijelzőn a tájékoztató jelzések , illetve az alapértelmezett hangerő kijelzése világít.



Most módosíthatja a beállításokat:

### Hangjelzés-erősség módosítása

Ehhez koppintson a kezelőmező  $+$  vagy  $-$  szimbólumára amíg meg nem jelenik a **tájékoztató hangjelzések** beállítási értéke:

#### Beállítási értékek:

- 0 ki
- 1 halk
- 2 normál
- 3 hangos
- 4 nagyon hangos



Beállítási üzemmód befejezése vagy: Koppintson újra a  szimbólumra. A **kezelési hangjelzések** , illetve az

alapértelmezett hangerő kijelzése világít.

A  $+$  vagy a  $-$  szimbólumra koppintva módosítsa a beállítási értéket (mint fent).

Beállítási üzemmód befejezése vagy:

### Az érintőkijelző fényerejének módosítása

Koppintson újra a  szimbólumra. Az érintőkijelző fényerejének kijelzése  és az előre beállított fényerő világít.



A  $+$  vagy a  $-$  szimbólumra koppintva módosítsa a beállítási értéket:

#### Beállítási értékek:

- 1 halvány
- 2 normál
- 3 erős
- 4 nagyon erős

Beállítási üzemmód befejezése vagy:

### Dobtisztítás emlékeztető funkciójának be-/kikapcsolása

Koppintson újra a  szimbólumra. A dobtisztítás emlékeztető funkciójának kijelzése  világít.

A  $+$  vagy a  $-$  szimbólumra koppintva az emlékeztető funkciót be- (on) vagy kikapcsolhatja (off).

### Beállítási üzemmód befejezése

#### A beállítások befejezéséhez és mentéséhez tegye a következőket:

- várjon kb. 15 percig; vagy
- még egyszer koppintson a  szimbólumra, vagy
- kapcsolja ki a készüléket. A kiválasztott beállítások a következő bekapcsolásnál lesznek érvényesek.



## Érzékelők

### Mennyiségautomatika

A textil fajtájától és a betöltött ruhanemű mennyiségétől függően az automatikus mennyiség szabályozás minden programhoz optimálisan hozzáigazítja a vízfogyasztást.

### Kiegyensúlyozatlanságot ellenőrző rendszer

Az automatikus kiegyensúlyozatlanságot ellenőrző rendszer felismeri a kiegyensúlyozatlanságot, és a centrifugálás többszöri elindításának megkísérlésével gondoskodik a ruhanemű egyenletes elosztásáról.

Biztonsági okokból a ruhanemű nagyon kedvezőtlen elosztása esetén lecsökken a fordulatszám vagy nem történik centrifugálás.

**Utasítás:** Helyezze be a kicsi és nagy ruhadarabokat a dobba. → 31. oldal

### VoltMonitor

modelltől függően

A kettőspont a Idő a mosás végéig kijelzőn:

- **villog**, ha pillanatnyilag feszültségcsökkenés áll fenn.
- **pulzál**, ha a program során észlelhető feszültségcsökkenés.



**Utasítás:** A feszültségcsökkenés például a program meghosszabbodását és/vagy a centrifugálás nem kielégítő eredményét idézheti elő.

## Tisztítás és karbantartás

### Figyelmeztetés Életveszély!

A feszültségvezető részek érintésekor áramütés veszélye áll fenn. Kapcsolja ki a készüléket, és húzza ki a hálózati csatlakozódugót a csatlakozóaljzatból.

### Figyelmeztetés Mérgezés veszélye!

Az oldószert tartalmazó tisztítószer (pl. a háztartási benzin) hatására mérgező gázok képződhetnek. Ne használjon oldószertartalmú tisztítószeret.

### Figyelem! Készülékkárok

Az oldószert tartalmazó tisztítószer (pl. a háztartási benzin) károsíthatják a készülék felületét és alkatrészeit. Ne használjon oldószertartalmú tisztítószeret.

### Így előzhető meg a biofilm- és szagképződés:

#### Utasítások

- Biztosítsa a helyiség jó szellőzését.
- A betöltőablakot és a mosószertartó fiókot hagyja kissé nyitva, amikor a mosógép nincs használatban.
- Néha mosson a **Pamut 60 °C** programmal általános mosópor használata mellett.

### A gép burkolata/kezelőmező

- A készülék házát és kezelőmezőjét dörzsölje le egy puha, nedves törülkövel.
- A mosószer-maradványokat azonnal távolítsa el.
- Vízszugárral tisztítani tilos.

## Mosódob

Klórmentes tisztítószeret használjon, kerülje a fém dörzsszivacs alkalmazását.

Ha a mosógépben szag képződött, illetve a dob tisztításához hajtson végre egy **Forgódob ápolása 90 °C** programot ruhanemű nélkül. Ehhez általános mosóport használjon.

## Vízkömentesítés

A mosószer helyes adagolása esetén nem szükséges a vízkömentesítés. Amennyiben mégis, akkor a vízköoldó gyártójának útmutatásai szerint kell eljárni. A megfelelő vízköoldókat az internetes oldalunkon keresztül vagy a vevőszolgálatnál szerezheti be.

→ 33. oldal

## i-Dos mosószerartó fiók és annak háza

### 1. Adagolótartályok kiürítése:

Az adagolótartályoknak ürítőnyílásaik vannak, levehető dugóval az elülső részben. Az adagolótartályok kiürítéséhez először vegye le a fiók fogantyúját az ábrán látható módon:

a) Húzza ki a mosószerartó fiókot.

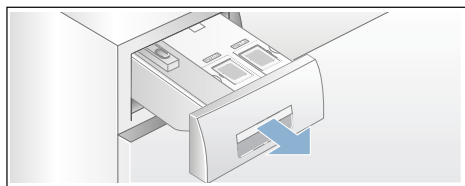

b) A fiókfogantyú hátoldalán található (A) nyitókart (középen lent) könnyedén húzza maga felé, és a kipattintott (B) fiókfogantyút egyidejűleg húzza felfelé.

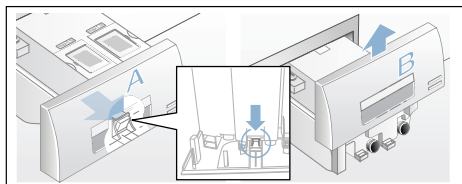

c) Az adagolótartályok kiürítéséhez a záródugót óvatosan távolítsa el, és a tartalmat engedje le egy megfelelő edénybe.

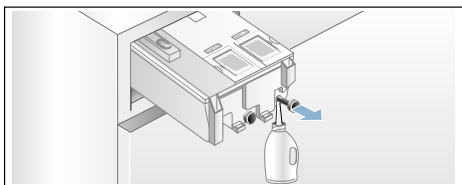

d) A záródugót tolja be ismét ütközésig.

### 2. Adagolótartályok/mosószerartó fiók tisztítása:

A kiürített adagolótartályok tisztításához a mosószerartó fiók teljesen kivethető.

a) Az adagolótartályokat kivétel előtt ürítse ki.

**Utasítás:** A fiókfogantyút csak a tisztítás elvégzése után tegye újra vissza.

b) Húzza ki a fiókot.

c) Nyomja meg a nyitókart, és vegye ki teljesen a fiókot.

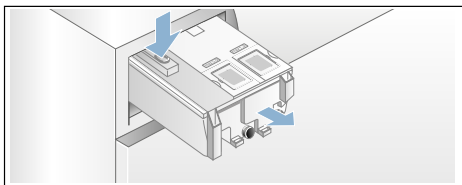

d) Óvatosan vegye le a fiók fedelét.

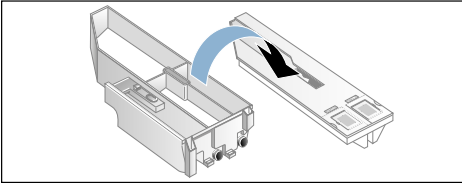
**Figyelem!**

A mosószertartó fiók megsérülhet! A mosószertartó fiók elektromos alkatrészeket tartalmaz. Vízzel érintkezve az alkatrészek megsérülhetnek.

- A fedelet nem szabad mosogatógépben tisztítani vagy vízbe meríteni.



- A hátsó fiókcsatlakozót óvja a nedvességtől, mosószertől vagy öblítőszer-maradványoktól, a külső felületeket szükség esetén puha, nedves ruhával tisztítsa meg. Betolás előtt szárítsa meg.
- e) A burkolatot és a fedelet puha, nedves ruhával vagy kézi zuhannyal tisztítsa meg. A belső felületeket szintén puha, nedves ruhával tisztítsa.

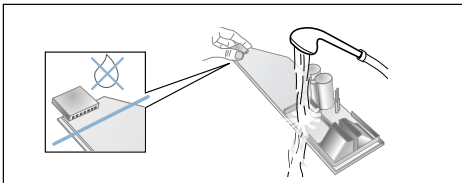

- f) A burkolatot és a fedelet szárítsa meg, majd rakja össze.  
 g) A fiókfogantyút felülről tolja vissza, amíg hallhatóan bepattan.  
 h) A mosószertartó fiók házát tisztítsa meg belül.

- i) A mosószertartó fiókot teljesen tolja be.

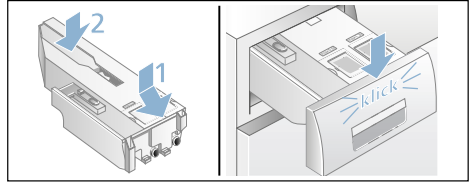
**A mosóvízszivattyú eldugult, vízleeresztés****⚠ Figyelmeztetés  
Forrázásveszély!**

A magas hőmérsékleten való mosáskor a mosóvíz forró. A forró mosóvízzel leforrázhatja magát. Hagyja lehűlni a mosóvizet.

1. Zárja el a vízcsapot, hogy ne folyjon be több víz, és ne kelljen azt a mosóvízszivattyún keresztül leengedni.
2. Kapcsolja ki a készüléket. Húzza ki a hálózati csatlakozódugót.
3. Nyissa ki és vegye le a szervízfedelelet.

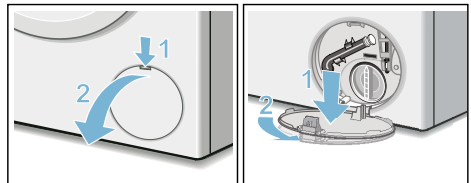

4. Vegye ki a vízleeresztő tömlőt a tartóból. Húzza le a zárókupakot, és hagyja lefolyni a mosóvizet egy megfelelő edénybe. Helyezze fel a zárókupakot, és tegye be a vízleeresztő tömlőt a tartóba.

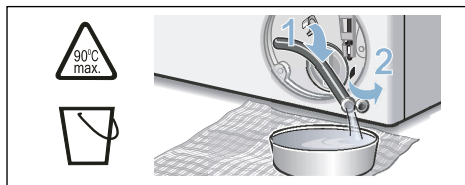

5. Óvatosan csavarja ki a szivattyúfedelelet, mivel maradék víz folyhat ki. A belső teret, a szivattyúfedél menetét és a szivattyúházat tisztítsa meg. A mosóvízszivattyú lapátkerekének forgathatóknak kell lennie. Helyezze vissza és csavarja be újra a szivattyúfedelelet. A fogantyúnak függőlegesen kell állnia.

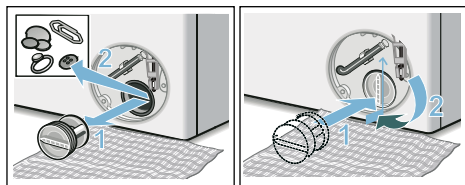

6. Rakja fel a szervizfedelelet, majd pattintsa be és zárja le.

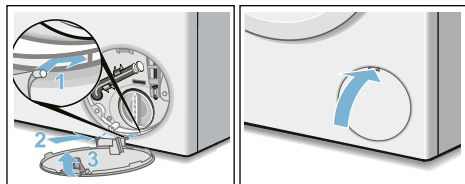

**Utastítás:** Annak megakadályozására, hogy a következő mosásnál a mosószer felhasználás nélkül távozzon a lefolyóba: öntsön 1 liter vizet a bal oldali kamrába, és indítsa el a **Szivattyúzás** programot.

## Eldugult a lefolyótömlő a szifonnál

1. Kapcsolja ki a készüléket. Húzza ki a hálózati csatlakozódugót.
2. Lazítsa meg a csőbilincset. Óvatosan húzza le a lefolyótömlőt, mivel maradék víz folyhat ki.
3. Tisztítsa meg a lefolyótömlőt és a szifon csomkját.

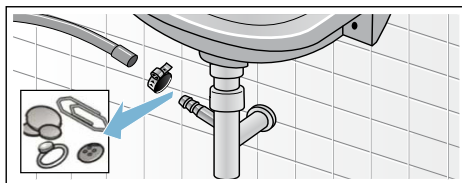

4. Tegye vissza a lefolyótömlőt, és a csatlakozási helyet rögzítse a csőbilincssel.

## Eldugult a szűrő a vízbevezetésben

1. Szüntesse meg a víznyomást a vízbevezető tömlőben a következőképpen:
  - a) Zárja el a vízcsapot.
  - b) Válasszon ki egy tetszőleges programot (a Öblítés/ Centrifugálás/Szivattyúzás/ Szivattyúzás kivételével).
  - c) Indítsa el és kb. 40 másodpercig futtassa a programot.
  - d) Kapcsolja ki a készüléket.
  - e) Húzza ki a hálózati csatlakozódugót.

## 2. Tisztítsa meg a szűrőket:

- a) Vegye le a tömlőt a vízcsapról. Egy kis kefével tisztítsa meg a szűrőt.

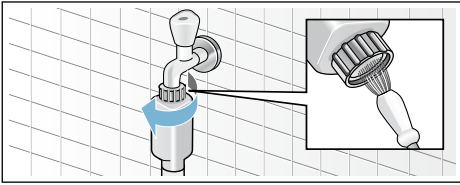

- b) Standard és Aqua-Secure modelleknél tisztítsa meg a készülék hátoldalán levő szűrőt: Vegye le a tömlőt a készülék hátoldalán, fogóval vegye ki a szűrőt, és tisztítsa meg.

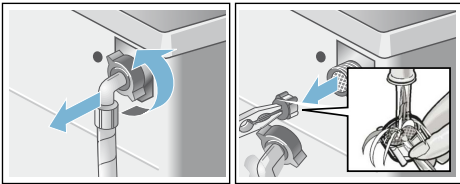

- c) Csatlakoztassa a tömlőt, és ellenőrizze a tömítettséget.



## Mi a teendő zavar esetén?

### Vészkioldó

pl. áramkimaradás esetén

A program tovább fut, ha ismét helyreállították a feszültségellátást.

Ha mégis ki kell venni a ruhát, akkor az alább leírt módon ki lehet nyitni a betöltőablakot:

### **⚠ Figyelmeztetés** **Forrázásveszély!**

Magas hőmérsékleten végzett mosásnál a forró mosóvízzel vagy ruhaneművel érintkezve forrázás fordulhat elő. Adott esetben először hagyni kell lehűlni.

### **⚠ Figyelmeztetés** **Sérülésveszély!**

Ha a forgó dobba nyúl, megsérülhet a keze.

Ne nyúljon a forgó dobba.

Várja meg, amíg a dob már nem forog.

### **Figyelem!** **Víz okozta károk**







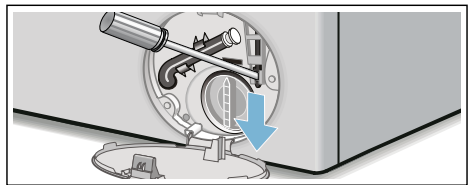







A kifolyó víz vízkárokat okozhat.

Ne nyissa ki a betöltőablakot, amíg vizet lát az üvegen.

1. Kapcsolja ki a készüléket. Húzza ki a hálózati csatlakozódugót.
2. Engedje le a mosóvizet. → 27. oldal
3. A vészkioldót egy szerszámmal húzza lefelé, és engedje el. Ezt követően a betöltőablak kinyitható.



## Útmutatások a kijelzőn

Kijelzés	Ok/Megoldás
 ki	A betöltőablak kinyitható a program végén, illetve Szünet állapotban, amikor ruhanemű utántöltése lehetséges.
 világít	<ul style="list-style-type: none"> <li>■ A program közben. Betöltőablak bezárva.</li> <li>■ Szünet állapotban: túl magas hőmérséklet. Várjon, amíg csökken a hőmérséklet.</li> <li>■ Szünet állapotban: túl magas centrifuga-fordulatszám. Várjon, amíg a dob megáll.</li> <li>■ Szünet állapotban: túl magas a vízszint. Nem lehetséges a ruhanemű hozzáadása. A program folytatásához koppintson a  szimbólumra.</li> </ul>
 villog	<ul style="list-style-type: none"> <li>■ lassú: a betöltőablak ekkor nem nyitható vagy zárható. Várakozási idő szükséges.</li> <li>■ gyors: csukja be a betöltőablakot, mivel víz léphet ki a mosnivalóból.</li> </ul>
 ki	a program végén, nyitott betöltőablaknál
 világít	program indítása után
 villog	a program indítása előtt, Szünet állapotban
i-Dos beállítási érték pl. $\delta\delta$ villog	A megfelelő tartályban a készülék minimális töltésszintet érzékelt, utántöltés szükséges. → 22. oldal
 világít	A mosószertartó fiók ki van húzva.
 világít	Túl alacsony a víznyomás, a program időtartama hosszabb lehet.
 villog	Nincs vízbevezetés: <ul style="list-style-type: none"> <li>■ Teljesen nyissa ki a vízcsapot,</li> <li>■ a vízbevezető tömlő megtört vagy beszorult,</li> <li>■ szükség esetén tisztítsa meg a szűrőt. → 28. oldal</li> </ul>
 3 sec világít	A gyerekzár be van kapcsolva; kapcsolja ki. → 18. oldal
 3 sec villog	Gyerekzár bekapcsolva, programválasztó eltekerve vagy egy kezelőmező megérintve.
 villog	Futtasson le egy <b>Forgódob ápolása 90 °C</b> vagy egy 60 °C-os programot a dob és a mosóvíztartály tisztításához és ápolásához. <b>Utasítások</b> <ul style="list-style-type: none"> <li>■ Futtasson le egy programot ruhanemű nélkül.</li> <li>■ Ehhez általános mosóport vagy fehérítőtartalmú mosószert használjon. A habképződés elkerülése érdekében a gyártó által javasolt mosószermennyiségnek csak a felét használja. Ne használjon gyapjú- vagy finommosószert.</li> <li>■ Tájékoztató jelzés be- és kikapcsolása</li> </ul>
 világít	Túl sok hab észlelése, kiegészítő öblítési fázisok beiktatása. Adagoljon kevesebb mosószert, amikor legközelebb azonos mennyiségű ruhát mos.
Felváltva E:10 és -00, -10 vagy -20	i-Dos-rendszer hibája. i-Dos funkció automatikusan kikapcsolva. A készülék manuális adagolással normál módon használható. A i-Dos-rendszer javításához hívja az ügyfélszolgálatot.



Kijelzés	Ok/Megoldás
Felváltva E:60 és -2b és <b>End (Vége)</b>	a program végén. Nem készülékhiba – a kiegyensúlyozatlanságot ellenőrző rendszer az egyenlőtlen ruhaelosztás miatt leállította a centrifugálást. Egyenletesen ossza el a kis és nagy ruhadarabokat a dobban. Szükség esetén centrifugálja még egyszer a ruhaneműt.
Felváltva E:35 és -10	Víz a fenéktartályban, a készülék tömitése nem megfelelő. Zárja el a vízcspapot. Hívja a vevőszolgálatot! → 33. oldal
Felváltva E:36 és -10	<ul style="list-style-type: none"> <li>■ A mosóvízszivattyú eldugult. Tisztítsa ki a mosóvízszivattyút. → 27. oldal</li> <li>■ A lefolyótömlő/lefolyócső eldugult. Tisztítsa ki a lefolyótömlőt a szifonnál. → 28. oldal</li> </ul>
Más kijelzések	Kapcsolja ki a készüléket, várjon 5 másodpercig, és kapcsolja be újra. Ha a kijelzés újra megjelenik, hívja a vevőszolgálatot. → 33. oldal

## Mi a teendő zavar esetén?

Üzemzavar	Ok/Megoldás
Kifolyik a víz.	<ul style="list-style-type: none"> <li>■ Megfelelően rögzítse/cserélje ki a lefolyótömlőt.</li> <li>■ Húzza meg a vízbevezető tömlő csavarozását.</li> </ul>
Nincs vízbemenet. A mosószer nem folyik be a gépbe.	<ul style="list-style-type: none"> <li>■ A program nem indult el?</li> <li>■ Kinyitotta a vízcspapot?</li> <li>■ Esetleg eldugult a szűrő? Tisztítsa meg a szűrőt. → 28. oldal</li> <li>■ A vízbevezető tömlő megtört vagy beszorult?</li> </ul>
Az adagolótartály üres, és nem villog a töltésszint-kijelzés.	<ul style="list-style-type: none"> <li>■ A fiókfedél/-csatlakozó elszennyeződött? Tisztítsa meg a mosószertartó fiókot. → 26. oldal</li> <li>■ A mosószertartó fiók nincs jól betolva? → 21. oldal</li> </ul>
Nem megfelelő mosószert/öblítőt töltött az adagolótartályba.	Adagolótartály: <ol style="list-style-type: none"> <li>4. Ürítse és tisztítsa ki. → 26. oldal</li> <li>5. Töltse fel újra.</li> </ol>
A mosószer/öblítő besűrűsödött az adagolótartályokban.	Tisztítsa ki, és töltse fel újra az adagolótartályokat.
Nem lehet kinyitni a betöltőablakot.	<ul style="list-style-type: none"> <li>■ Aktív a biztonsági funkció. Megszakítja a programot? → 19. oldal</li> <li>■ Nyitás csak vészkioldóval lehetséges? → 29. oldal</li> </ul>
A program nem indul el.	<ul style="list-style-type: none"> <li>■ Elindította a programot vagy kiválasztotta a Idő a mosás végéig szimbólumot?</li> <li>■ Bezárta a betöltőablakot?</li> <li>■ A gyerekszár be van kapcsolva? Kapcsolja ki. → 18. oldal</li> <li>■  világít. A mosószertartó fiók nincs teljesen betolva. A fiókot helyesen tolja be.</li> </ul>
A dob röviden ránt a program indítása után.	Nem hiba – a mosóprogram elindításakor előfordulhat, hogy a dob röviden ránt, amit egy belső motorteszter eredményez.

Üzemzavar	Ok/Megoldás
A gép nem szivattyúzza le a mosóvizet.	<ul style="list-style-type: none"> <li>■ Tisztítsa ki a mosóvízszivattyút. → 27. oldal</li> <li>■ Tisztítsa meg a lefolyócsövet és/vagy a lefolyótömlőt.</li> </ul>
Nem látható víz a dobban.	Nem hiba – a víz a látható tartomány alatt van.
A centrifugálás eredménye nem kielégítő. A ruhanemű nyirkos/túl nedves.	<ul style="list-style-type: none"> <li>■ Nem hiba – a kiegyensúlyozatlanságot ellenőrző rendszer az egyenlőtlen ruhaelosztás miatt leállította a centrifugálást. Egyenletesen ossza el a kis és nagy ruhadarabokat a dobban.</li> <li>■ Vasaláskönnny. kiválasztva? → 15. oldal</li> <li>■ Túl alacsony fordulatszámot választott?</li> </ul>
Többszöri rövid centrifugálás.	Nem hiba – a kiegyensúlyozatlanságot ellenőrző rendszer kiegyenlíti a kiegyensúlyozatlanságot.
A programidő tovább tart a szokásosnál.	<ul style="list-style-type: none"> <li>■ Nem hiba – a kiegyensúlyozatlanságot ellenőrző rendszer a kiegyensúlyozatlanságot egyenlíti ki a ruhanemű többszöri elosztásával.</li> <li>■ Nem hiba – a habellenőrző rendszer aktív – a készülék egy öblítési fázist iktat be.</li> </ul>
A programidő megváltozik a mosási ciklus alatt.	Nem hiba – a program lefutása igazodik a mindenkor mosási folyamathoz. Ilyenkor megváltozhat a kijelzőmezőn megjelenő programidő.
Vízmaradvány a bal oldali ápolószerszámkamban.	<ul style="list-style-type: none"> <li>■ Nem hiba – nem rontja az ápolószerszám hatását.</li> </ul>
Szagképződés a mosógépben.	<p>Futtasson le egy <b>Forgódob ápolása</b> vagy <b>Pamut 90 °C</b> programot ruhanemű nélkül.</p> <p>Ehhez általános mosóport vagy fehérítőtartalmú mosószert használjon.</p> <p><b>Utasítás:</b> A habképződés elkerülése érdekében a gyártó által javasolt mosószermennyiségnek csak a felét használja. Ne használjon gyapjú- vagy finommosószert.</p>
A  kijelzés világít az érintőkijelzőn. Esetleg hab távozik a mosószertartó fiókból.	<p>Túl sok mosószert használt?</p> <p>Egy evőkanál öblítőszeret keverjen össze 1/2 l vízzel, és öntse a bal oldali kamrába (outdoor, sportruházat és pehelytollas textilák esetében ne!).</p> <p>A következő mosásnál kevesebb mosószert adagoljon.</p>
Ismételt, erős habképződés.	<ul style="list-style-type: none"> <li>■ Ellenőrizze az alap adagolási beállítást és az adagolási intenzitást.</li> <li>■ Adott esetben használjon másik folyékony mosószert.</li> </ul>
A mosószerszám/öblítő lecsöpög a tömítőgallérról, és összegyűlik az ablakban vagy a tömítőgallér redőjében.	Túl sok mosószerszám/öblítő van az adagolótartályokban. Vegye figyelembe a <b>max</b> jelölést az adagolótartályokban.
Erős zajképződés, rezgések és a készülék elmozgása centrifugáláskor.	<ul style="list-style-type: none"> <li>■ Be van állítva a készülék? Igazítsa meg a készüléket. → 38. oldal</li> <li>■ Rögzítette a készülék lábait? Biztosítsa a készüléklábakat. → 38. oldal</li> <li>■ Eltávolította a szállítási biztosítókat? Távolítsa el a szállítási biztosítókat. → 35. oldal</li> </ul>



Üzemzavar	Ok/Megoldás
Az érintőkijelző nem működik üzem közben.	<ul style="list-style-type: none"> <li>■ Áramkimaradás?</li> <li>■ Kioldottak a biztosítékok? Kapcsolja be/cserélje ki a biztosítékokat.</li> <li>■ Ha a zavar ismételten fellép, hívja a vevőszolgálatot.</li> </ul>
Mosószermaradványok a kimosott ruhaneműn.	<ul style="list-style-type: none"> <li>■ A foszfátmentes mosószerek szórványosan vízben oldhatatlan maradványokat is tartalmaznak.</li> <li>■ Válassza az <b>Öblítés</b> programot, vagy szárítás után kefélje ki a ruhaneműt.</li> </ul>
Szünet állapotban a ► szimbólum villog, a  pedig világít.	<ul style="list-style-type: none"> <li>■ A vízszint túl magas. Nem lehetséges a ruhanemű hozzáadása. Adott esetben azonnal csukja be a betöltőablakot.</li> <li>■ A program folytatásához koppintson a ► szimbólumra.</li> </ul>
Szünet állapotban a ► szimbólum villog, a  pedig kialszik.	A betöltőablak kinyitható. Lehetséges a ruhanemű hozzáadása.
Ha nem tudja egyedül elhárítani a zavart (be-/kikapcsolás után), vagy javításra van szükség:	<ul style="list-style-type: none"> <li>■ Kapcsolja ki a készüléket, és húzza ki a hálózati csatlakozódugót a csatlakozóaljzatból.</li> <li>■ Zárja el a vízcsapot, és hívja a vevőszolgálatot.</li> </ul>

## Vevőszolgálat

Ha nem tudja önállóan megszüntetni a zavart, akkor kérjük, forduljon vevőszolgálatunkhoz. → Borítólap

Mindig megtaláljuk a megfelelő megoldást, hogy elérhető legyen a felesleges kiszállítás.

Adja meg a vevőszolgálatnak a készülék termékszámát (E-Nr.) és a gyártási számát (FD).

E-Nr. \_\_\_\_\_ FD \_\_\_\_\_

E-Nr. Termékszám  
FD Gyártási szám

Ezek az adatok megtalálhatók \*modelltől függően:

a betöltőablak belső oldalán\* / a kinyitott szervizfedélen\* és a készülék hátlapján.

### **Bízzon a gyártó hozzáértésében.**

Forduljon hozzánk. Ezzel biztosítja, hogy a javítást szakképzett szerelők végzik el az eredeti pótalkatrészekkel.

## Műszaki adatok.

### **Méreték:**

850 x 600 x 590 mm

(magasság x szélesség x mélység)

### **Súly:**

70–85 kg (modelltől függően)

### **Hálózati csatlakozás:**

Hálózati feszültség: 220–240 V, 50 Hz

Névleges áram: 10 A

Névleges teljesítmény: 1900–2300 W

### **Víznyomás:**

100–1000 kPa (1–10 bar)

### **Energiafogyasztás kikapcsolt állapotban:**

0,1 W

### **Energiafogyasztás bekapcsolva hagyott állapotban:**

0,43 W



## Felállítás és csatlakoztatás

### Csomagolás tartalma

**Utasítás:** Ellenőrizze, hogy a készülék nem sérült-e meg a szállítás során. Soha ne helyezzen üzembe sérült gépet. Kifogásolások esetén forduljon ahhoz a kereskedőhöz, akinél a készüléket vásárolta, vagy a vevőszolgálatunkhoz.

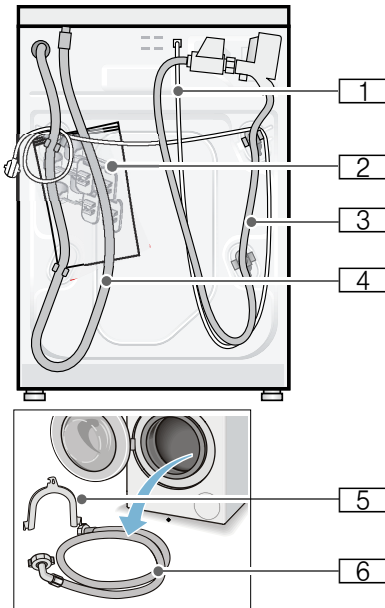

1 Hálózati vezeték

2 Zacsó:

- Használati és felállítási útmutató
- Vevőszolgálati helyszínek jegyzéke\*
- Garancia\*
- Védőfedelek a szállítási biztosítók eltávolítása után megjelenő nyílásokhoz
- Csavarkulcs\*

3 Vízevezető tömlő a következő modelleknél:

Aquastop

4 Vízevezető tömlő

5 A vízevezető tömlő rögzítésére szolgáló patkó\*

6 Vízevezető tömlő Standard/Aqua-Secure modelleknél

\* modelltől függően

**Kiegészítésként** a vízevezető tömlő szifonhoz való csatlakoztatásánál egy  $\varnothing$  24 - 40 mm-es átmérőjű (szaküzletben kapható) csőbilincse van szükség.

### Hasznos szerszámok

- Vízmérték a beállításhoz
- A következő csavarkulcsok:
  - SW13 a szállítási biztosítók kioldásához
  - SW17 a készüléklábak beállításához

### Biztonsági útmutató

#### Figyelmeztetés Sérülésveszély!

- A mosógép súlya igen nagy. A készülék megemelésénél/ szállításánál körültekintően járjon el.
- Ha a mosógépet kiálló alkatrészeknél fogva (pl. betöltőablak) emelik meg, az alkatrészek letörhetnek és sérüléseket okozhatnak. Ne emelje meg a mosógépet kiálló alkatrészeknél fogva.
- A tömlő- és hálózati vezetékek szakszerűtlen fektetése által botlás- és sérülésveszély áll fenn. A tömlőket és vezetékeket úgy fektesse le, hogy a botlásveszély elkerülhető legyen.

**Figyelem!****Készülékkárok**

A befagyott tömlők elszakadhatnak/ megrepedhetnek.

A gépet ne állítsa fel fagyveszélyes helyeken és/vagy szabadban.

**Figyelem!****Víz okozta károk**

A vízbevezető és a vízelvezető tömlő csatlakozási pontjai nagy víznyomásnak vannak kitéve. A szivárgás vagy víz okozta károk elkerülése érdekében feltétlenül vegye figyelembe az ebben a fejezetben szereplő útmutatásokat.

**Utasítások**

- Az itt felsorolt útmutatásokon kívül az illetékes víz- és áramszolgáltató vállalat különleges előírásai lehetnek érvényben.
- Kétség esetén szakemberrel csatlakoztassa a készüléket.

**Elhelyezési felület**

**Utasítás:** A stabilitás azért fontos, hogy a mosógép ne mozogjon el!

- Az elhelyezési felületnek keménynek és egyenletesnek kell lennie.
- Nem alkalmasak a puha padlók/ padlóburkolatok.

**Felállítás lábazatra vagy fagerendás födémen****Figyelem!****Készülékkárok**

A mosógép centrifugálásakor elmozoghat és lebillenhet/lezuhanhat a lábazatról.

A mosógép lábait feltétlenül rögzítse tartófülekkel.

Rendelési sz. WMZ 2200, WX 9756, Z 7080X0

**Utasítás:** Fa födém esetén a következőképpen helyezze el a mosógépet:

- lehetőség szerint egy sarokba állítsa,
- egy vízálló fa lapra (min. 30 mm vastag), amelyet erősen odacsavaroztak a padlóhoz.

**Fiókos állványra történő felállítás**

Állvány rendelési sz.: WMZ 20490, WZ 20490, WZ 20510, WZ 20520

**A készülék beépítése konyhai szekrény sorba****⚠ Figyelmeztetés  
Életveszély!**

A feszültségvezető részek érintésekor áramütés veszélye áll fenn.  
Ne távolítsa el a készülék fedőlapját.

**Utasítások**

- 60 cm-es beépítési szélesség szükséges.
- Csak a szomszédos szekrények alatt is áthaladó, azokkal szilárdan összekapcsolt munkalapra állított munkalapra helyezze a mosógépet.

**Szállítási biztosítók eltávolítása****Figyelem!****Készülékkárok**

- A mosógép biztonságos szállításáról szállítási biztosítók gondoskodnak. Az el nem távolított szállítási biztosítók a készülék üzemelésekor pl. sérülést okozhatnak a dobban. Az első használat előtt feltétlenül teljesen el kell távolítani mind a 4 szállítási biztosítót. A biztosítókat őrizze meg.
- A sérülések elkerülésére egy későbbi szállításnál okvetlenül helyezze vissza a biztosítókat.

**Utasítás:** Őrizze meg a csavarokat és hüvelyeket.

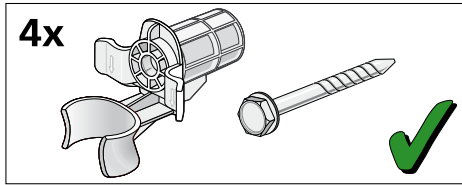

1. A tömlőket vegye ki a tartókból.

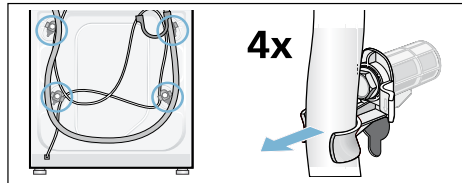

2. Mind a 4 szállítási biztosítót lazítsa meg és távolítsa el. Távolítsa el a hüvelyeket. A hálózati vezetékét vegye ki a tartóból.

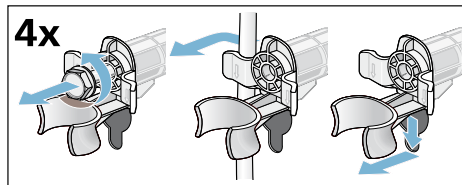

3. Tegye fel a burkolatokat. A rögzítőfülre gyakorolt nyomással rögzítse fixen a burkolatokat.

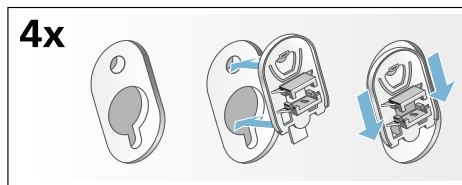

## Tömlő- és vezeték hosszúságok

■ Bal oldali csatlakozás

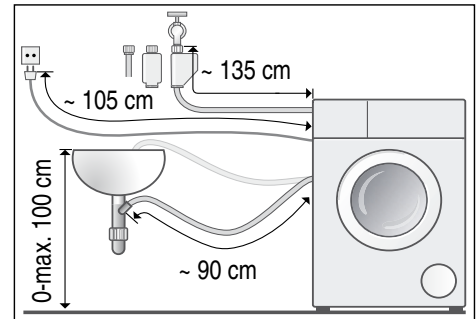

■ Jobb oldali csatlakozás

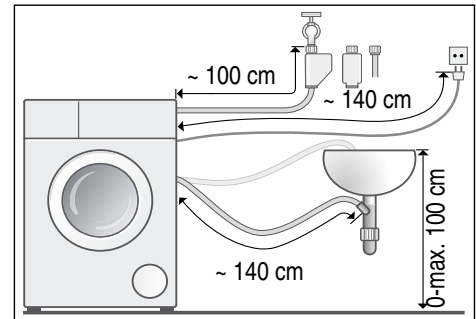

**Javaslat:** Kapható a szakkereskedőnél/vevőszolgálatnál:

- hosszabbító az Aquastop-, ill. a hidegvíz-bevezető tömlő számára (kb. 2,50 m); rendelési sz. WMZ2380, WZ10130, CZ11350, Z7070X0
- hosszabb bevezető tömlő (kb. 2,20 m) a Standard modellhez

## Vízbevezetés

**⚠ Figyelmeztetés**  
**Életveszély!**

A feszültségvezető részek érintésekor áramütés veszélye áll fenn.

Az AquaStop biztonsági szelepet ne merítse vízbe (elektromos szelep van benne).

A csatlakozásnál ügyeljen a következőkre

### Utasítások

- A mosógépet csak hideg ivóvízzel működtesse.
- A készüléket ne csatlakoztassa nyomás nélküli bojler keverőcsapjára.
- Csak a géphez mellékelt vagy egy erre kijelölt szaküzletben vásárolt vízbevezető tömlőt használjon, használtat ne.
- A vízbevezető tömlőt nem szabad megtörni, becsípni, módosítani vagy elvágni (a szilárdság ekkor már nem garantált).
- A rögzítőcsavarokat csak kézzel húzza meg. Ha a rögzítőcsavarokat túl szorosra húzza egy szerszámmal (fogóval), akkor a menetek megsérülhetnek.

### Optimális víznyomás a vezetékes hálózatban

**legalább** 100 kPa (1 bar)

**maximum** 1000 kPa (10 bar)

Kinyitott vízcsapnál legalább 8 l/perc mennyiségű víz folyik.

Nagyobb víznyomásnál alkalmazzon nyomáscsökkentő szelepet.

### Csatlakoztatás

A vízbevezető tömlőt csatlakoztassa a vízcsapra ( $\frac{3}{4}$ " = 26,4 mm) és a készülékre (AquaStop modelleknél ez nem szükséges, ott már rögzítve van):

- Modell: **Standard**

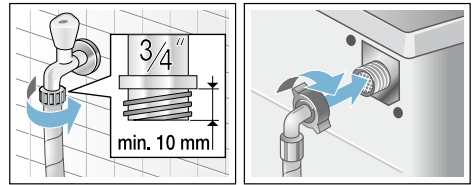

- Modell: **Aqua-Secure**

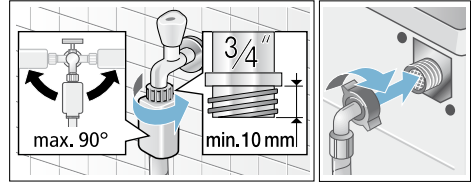

- Modell: **AquaStop**

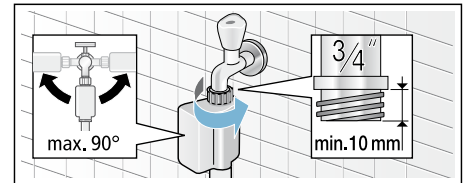

**Utasítás:** Óvatosan nyissa ki a vízcsapot, és közben ellenőrizze a bekötési pontok tömítettségét. A csavarkötés vízvezetéki nyomás alatt áll.

### Vízvezetés

#### **⚠ Figyelmeztetés** **Forrázásveszély!**

Magas hőmérsékleten végzett mosásnál a forró mosóvízzel érintkezve (pl. a forró mosóvíz mosdókagylóba szivattyúzásokor) leforrázhatja magát. Ne nyúljon a forró mosóvízbe.

#### **Figyelem!** **Víz okozta károk**

Szivattyúzás közben a lefolyótömlő víznyomás alatt áll, így a tömlő kicsúszhat a mosdóból vagy a csatlakozási helyről. Biztosítsa a lefolyótömlőt kicsúszás ellen.

## Figyelem!

### Készülékárok/textíliák károsodása

Ha a lefolyótömlő vége a kiszivattyúzott vízbe merül, akkor a víz visszaszivattyúzódhat a készülékbe, és ez károsíthatja a készüléket/textíliákat. Ügyeljen a következőkre:

- a mosdólefolyó záródugója ne záródjon be.
- a lefolyótömlő vége ne merüljön a kiszivattyúzott vízbe.
- a víz kellő gyorsasággal folyjon le.

**Utasítás:** A vízvezető tömlőt nem szabad megtörni vagy hosszirányban húzni.

## Csatlakoztatás

### ■ A mosóvíz szifonba vezetése

A csatlakozási pontot 24-40 mm átmérőjű (szakkereskedésben kapható) tömlőbilinccsel kell biztosítani.

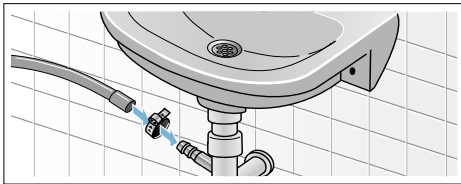

### ■ A mosóvíz mosdókagylóba vezetése

Biztosítsa a lefolyótömlőt kicsúszás ellen.

Könyökidom a vevőszolgálatnál kapható:

Alkatrészszám 00655300

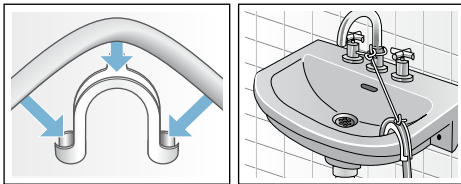

### ■ A mosóvíz elvezetése gumikarmantyús műanyag csövön vagy vízvezetőn keresztül

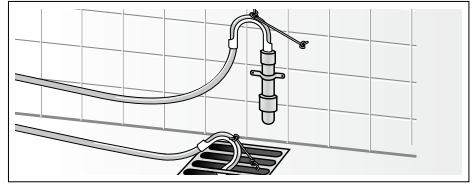

## Beállítás

Vízmérték segítségével állítsa be a készüléket.

Az erős zajképződés, a rezgések és a készülék elmozgása a nem megfelelő beállítás következménye lehet!

1. A kontraanyákat csavarkulccsal az óramutató járásával megegyező irányban csavarja ki.
2. Vízmértékkel ellenőrizze, esetleg változtassa meg a mosógép beállítását. A készülékláb elforgatásával változtatható a magasság. Mind a négy készüléklábnak biztosan kell állnia a padlón.
3. Erősen csavarozza a kontraanyagát a készülékházhoz. Közben rögzítse a lábat és ne állítson a magasságon. Mind a négy készülékláb kontraanyagait szorosan a házhoz kell csavarozni!

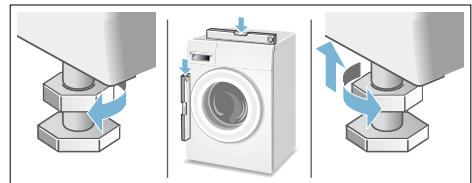

## Villamos csatlakozás

### ⚠ Figyelmeztetés Életveszély!

A feszültségvezető részek érintésekor áramütés veszélye áll fenn.

- Soha ne fogja meg nedves kézzel a hálózati csatlakozódugót.
- A hálózati vezetékét mindig csak a csatlakozódugónál fogva húzza, soha ne a vezetéknél, mivel az megsérülhet.
- A hálózati csatlakozódugót soha ne húzza ki működés közben.

Vegye figyelembe a következő tanácsokat, és ügyeljen arra, hogy:

### Utasítások

- A hálózati feszültség és a mosógépen található feszültségadat (készüléktábla) egyezzen meg. A csatlakozási érték továbbá a szükséges biztosíték az adattáblán van megadva.
- A mosógépet csak előírászerűen felszerelt védőérintkező dugaszolóaljzaton keresztül, váltóáramra szabad csatlakoztatni.
- A hálózati csatlakozódugó és a csatlakozóaljzat illeszkedjen egymáshoz.
- Elegendő legyen a vezeték keresztmetszete.
- A földelési rendszer előírászerűen van szerelve.
- A hálózati vezeték cseréjét (ha szükséges) csak villamossági szakember végezze. Pót hálózati vezeték a vevőszolgáltatónál kapható.
- Ne használjon elosztódugókat/-csatlakozókat és hosszabbító vezetékeket.
- Hibaáram-védőkapcsoló használata esetén csak a  jelöléssel rendelkező típust használjon. Csak ez a jelölés garantálja a most érvényes előírások betartását.
- A hálózati csatlakozó mindig legyen hozzáférhető. Ha ez nem lehetséges, a vonatkozó biztonsági előírások teljesítése érdekében fix bekötés esetén be kell építeni egy (kétpólusú) kapcsolót az elektromos berendezésekre vonatkozó szabályozásnak megfelelően.

- A hálózati vezetékét nem szabad megtörni, becsípni, módosítani, átvágni vagy forró tárgyakkal érintkezésbe hozni.



## Az 1. mosás előtt

A mosógépet a gyárból történő kiszállítás előtt behatóan átvizsgálták. A lehetséges vizsgálovíz-maradványok eltávolításához először ruhanemű **nélkül** végezzen mosást.

### Utasítások

- A mosógépet **szakszerűen kell felállítani** és **csatlakoztatni**. Lásd → 34. oldal
- Soha ne helyezzen üzembe sérült gépet. Tájékoztassa a vevőszolgálatot.

### Előkészítő munkálatok:

1. Ellenőrizze a gépet.
2. Töltse fel az  és  adagoló tartályt. → 20. oldal
3. Távolítsa el a védőfóliát a kezelőlapról.
4. Dugja be a hálózati csatlakozódugót.
5. Nyissa ki a vízcsapot.

### Futtasson le egy programot ruhanemű nélkül:

1. Kapcsolja be a készüléket.
  2. Csupja be a betöltőablakot (ne rakjon be ruhaneműt!).
  3. Válassza a **Forgódob ápolása 90 °C** programot.
  4. Nyissa ki a mosószertartó fiókot.
  5. Kb. 1 liter vizet töltsön be a bal oldali kamrába.
  6. Töltsön általános mosószert a bal oldali kamrába.
- Utasítás:** A habképződés elkerülése érdekében a gyártó által javasolt mosószermennyiségnek csak a felét használja. Ne használjon gyapjú- vagy finommosószert.
7. Csupja be a mosószertartó fiókot.
  8. Indítsa el a programot.

9. A program végén kapcsolja ki a készüléket.

**Az új mosógépe üzemkész.**

## Szállítás

pl. költözésnél

### Figyelem!

#### Készülékkárok az adagolótartályokból kifolyó mosószer/öblítő miatt

A kifolyó mosószer/öblítő hátrányosan befolyásolhatja a készülék működését, pl. elektromos károkat okozhat. A készülék szállítása előtt ki kell üríteni az adagolótartályokat.

#### Előkészítő munkálatok:

1. Zárja el a vízcsapot.
2. Csökkentse a víznyomást a vízbevezető tömlőben: → 28. oldal ; Tisztítás és karbantartás – Eldugult a vízbevezetésnél levő szűrő
3. Válassza le a mosógépet az elektromos hálózatról.
4. Engedje le a maradék mosóvizet: → 27. oldal ; Tisztítás és karbantartás – A mosóvízszivattyú eldugult, vészleeresztés
5. Szerelje le a tömlőket.
6. Ürítse ki az adagolótartályokat. → 26. oldal

#### Építse be a szállítási biztosítókat:

1. Vegye le a burkolatokat, és őrizze meg azokat. Esetleg használjon csavarhúzó.

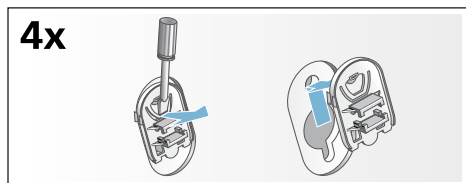

2. Mind a 4 hüvelyt helyezze be. A hálózati vezetéket erősen rögzítse a tartókon. Helyezze be a szállítási biztosítócsavarokat, és húzza meg azokat egy 13-as csavarkulccsal.

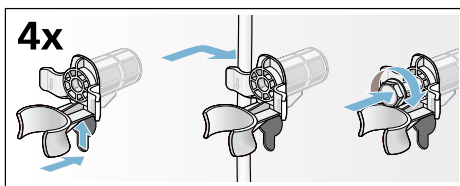

#### Újbóli üzembe helyezés előtt:

#### Utasítások

- A szállítási biztosítókat **feltétlenül** el kell távolítani!
- Annak megakadályozására, hogy a következő mosásnál a mosószer felhasználás nélkül távozzon a lefolyóba: öntsön kb. 1 liter vizet a bal oldali kamrába, majd válassza ki és indítsa el a **Szivattyúzás** programot.





## Aquastop garancia

### **csak Aquastop funkcióval rendelkező készülékekhez**

Az eladóval szemben vállalt, az adásvételi szerződésből fakadó garanciális igények kiegészítéseképpen és készülékgaranciánk kiegészítéseként az alábbi feltételekkel teljesítjük a kártérítést:

1. Ha Aquastop rendszerünk hibája miatt vízkár keletkezett, akkor megtérítjük a magánfelhasználók kárát.
2. A felelősségi garancia a készülék teljes élettartama alatt fennáll.
3. A garanciaigény feltétele, hogy az Aquastop funkcióval rendelkező készüléket útmutatónknak megfelelően szakszerűen állítsák fel és csatlakoztassák; ez vonatkozik a szakszerű Aquastop meghosszabbításra (eredeti tartozék) is.  
A garancia nem terjed ki a vízcsapon lévő Aquastop csatlakozóig beszerelt hibás csatlakozóvezetékekre vagy szerelvényekre.
4. Az Aquastop funkcióval rendelkező készülékeket alapvetően nem kell üzem közben felügyelnie, ill. utána a vízcsap elzárásával biztosítani. Csupán hosszabb távollét esetén, pl. többhetes nyaraláskor, kell elzárni a vízcsapot.

## Javítási megrendelés és tanácsadás zavarok esetén

H +361 489 5461

Az egyes országok vevőszolgálati elérhetőségei megtalálhatók a mellékelt vevőszolgálati jegyzékben.

BSH Hausgeräte GmbH

Carl-Wery-Straße 34

81739 München

GERMANY

[siemens-home.bsh-group.com](http://siemens-home.bsh-group.com)

Gyártó a BSH Hausgeräte GmbH, a Siemens AG védjegyhasználati engedélye alapján



9001096427 (9905)