

SIEMENS



# Çamaşır makinesi

WM ...

[siemens-home.com/welcome](https://siemens-home.com/welcome)

tr Kullanım ve kurma kılavuzu

Register  
your  
product  
online

## Yeni çamaşır makineniz

Siemens marka bir çamaşır makinesi almaya karar verdiniz.

Lütfen okumak için biraz zaman ayırarak çamaşır makinenizin avantajlarını öğreniniz.

Siemens markasının yüksek kalite standartlarını yakalamak için, fonksiyon ve kusursuz durum dikkatlice kontrol edilmelidir.

Ürünlerimize, aksesuarlarımıza, yedek parçalarımıza ve servislerimize ilişkin daha fazla bilgiyi [www.siemens-home.com](http://www.siemens-home.com) adresindeki İnternet sayfamızda bulabilir veya müşteri hizmetleri merkezlerimize başvurabilirsiniz.

Kullanım ve kurulum kılavuzunda farklı modeller açıklanır, ilgili yerlerde farklılara ilişkin bilgi verilir.



Çamaşır makinesini ancak; bu kılavuzu ve ayrıca teslim edilen kurulum kılavuzunu okuduktan sonra çalıştırınız!

EEE Yönetmeliğine Uygundur

Kullanım Süresi: 10 YIL (Ürünün fonksiyonunu yerine getirebilmesi için gerekli yedek parça bulundurma süresi)

### Garanti Şartları

- Malın ayıplı olduğunun anlaşılması durumunda tüketici, 6502 sayılı Tüketicinin Korunması Hakkında Kanunun 11 inci maddesinde yer alan;
  - **Sözleşmeden dönme**
  - **Satış bedelinden indirim isteme,**
  - **Ücretsiz onarılmasını isteme,**
  - **Satılanın ayıpsız bir misli ile değiştirilmesini isteme,**haklarından birini kullanabilir.

- **Tüketicinin bu haklarından ücretsiz onarım hakkını** seçmesi durumunda satıcı; işçilik masrafı, değiştirilen parça bedeli ya da başka herhangi bir ad altında hiçbir ücret talep etmeksizin malın onarımını yapmak veya yaptırmakla yükümlüdür. Tüketici ücretsiz onarım hakkını üretici veya ithalatçıya karşı da kullanılabılır. Satıcı, üretici ve ithalatçı tüketicinin bu hakkını kullanmasından müteselsilen sorumludur.
- Tüketicinin, **ücretsiz onarım hakkını** kullanması halinde malın;
  - Garanti süresi içinde tekrar arızalanması,
  - Tamiri için gereken azami sürenin aşılması,
  - Tamirinin mümkün olmadığı, yetkili servis istasyonu, satıcı, üretici veya ithalatçı tarafından bir raporla belirlenmesi durumlarında;

**tüketici malın bedel iadesini, ayıp oranında bedel indirimini veya imkan varsa malın ayıpsız misli ile değiştirilmesini** satıcıdan talep edilir. Satıcı, **tüketicinin talebini reddedemez.** Bu talebin yerine getirilmemesi durumunda satıcı, üretici ve ithalatçı müteselsilen sorumludur.

- Malın kullanım kılavuzunda yer alan hususlara aykırı kullanılmasından kaynaklanan arızalar garanti kapsamı dışındadır.
- Tüketici, garantiden doğan haklarının kullanılması ile ilgili olarak çıkabilecek uyuşmazlıklarda yerleşim yerinin bulunduğu veya tüketici işleminin yapıldığı yerdeki **Tüketici Hakem Heyetine veya Tüketici Mahkemesine** başvurabilir.

## **Görüntüleme kuralları**

### **⚠ Uyarı!**

Bu sembol kombinasyonu ve işaret sözcüğü muhtemel bir tehlike durumuna işaret etmektedir. Göz ardı edilmesi ölüme veya yaralanmalara sebep olabilir.

### **Dikkat!**

Bu işaret sözcüğü muhtemel bir tehlike durumuna işaret etmektedir. Göz ardı edilmesi durumunda mal ve/veya çevre zararına sebep olabilir.

### **Uyarı / ipucu**

Cihaz kullanımına ilişkin uyarılar / faydalı bilgiler.

### **1. 2. 3. / a) b) c)**

İşlem adımları sayılarla veya rakamlarla gösterilir.

■ / -

Listeler bir kutucuk veya bir satırbaşı ile ifade edilir.

# İçindekiler

	<b>Usulüne uygun kullanım</b> . . . . .	<b>5</b>	Program ön ayarlarının değiştirilmesi	18
	<b>Güvenlik bilgileri</b> . . . . .	<b>6</b>	Ek program ayarlarının seçilmesi . . .	18
	Elektrik güvenliği . . . . .	6	Çamaşırların tambura yerleştirilmesi.	18
	Yaralanma tehlikesi . . . . .	6	Deterjan ve bakım malzemesinin	
	Çocuklar için güvenlik . . . . .	6	dozlanması ve doldurulması . . . . .	19
	<b>Çevre koruma</b> . . . . .	<b>8</b>	Programın başlatılması . . . . .	19
	Ambalaj/eski cihaz . . . . .	8	Çocuk güvenliği / kumanda kilidi . . .	19
	Tasarruf bilgileri . . . . .	8	Çamaşır ilave edilmesi . . . . .	20
	<b>Cihazın tanınması</b> . . . . .	<b>9</b>	Programın değiştirilmesi . . . . .	20
	Çamaşır makinesi . . . . .	9	Programın durdurulması . . . . .	20
	Kumanda elemanları . . . . .	10	Program sonu . . . . .	20
	<b>Çamaşırlar</b> . . . . .	<b>12</b>	Çamaşırların çıkarılması/cihazın	
	Çamaşırların hazırlanması . . . . .	12	kapatılması . . . . .	20
	Çamaşırların türlerine göre ayrılması	12	<b>i-DOS</b>	
	Kolalama . . . . .	12	<b>Akıllı dozajlama sistemi</b> . . . . .	<b>21</b>
	Boyama / Boyasını çıkarma . . . . .	13	Deterjan çekmecesinde akıllı dozajlama	
	Yumuşatma . . . . .	13	sistemi . . . . .	21
	<b>Deterjan</b> . . . . .	<b>13</b>	İşletmeye alma/Dozajlama kabının	
	Doğru deterjan seçimi . . . . .	13	doldurulması . . . . .	21
	Enerji ve deterjan tasarrufu . . . . .	14	Günlük kullanımda . . . . .	22
	<b>Program ön ayarları</b> . . . . .	<b>14</b>	Temel ayarlar . . . . .	23
	Sıcaklık . . . . .	14	Manuel dozajlama . . . . .	24
	Sıkma devri . . . . .	14		
	Kalan zaman süresi . . . . .	14	<b>Cihaz ayarları</b> . . . . .	<b>25</b>
	i-Dos ayarları . . . . .	15	Ayar modunun etkinleştirilmesi . . . . .	25
	Hafıza programı . . . . .	15	Sinyal sesi şiddetinin değiştirilmesi .	25
	<b>Ek program ayarları</b> . . . . .	<b>16</b>	Dokunmatik ekranın parlaklığının	
	SpeedPerfect . . . . .	16	değiştirilmesi . . . . .	25
	EcoPerfect . . . . .	16	Tambur temizleme hatırlatma	
	Kırışıklık önleme . . . . .	16	fonksiyonu seçimi/seçiminin kaldırılması	
	Sense&Durulama+ . . . . .	16	. . . . .	25
	Ön yıkama . . . . .	17	Ayar modunun sonlandırılması . . . . .	25
	<b>Cihazın kumanda edilmesi</b> . . . . .	<b>17</b>		
	Çamaşır makinesinin hazırlanması . .	17	<b>Sensör</b> . . . . .	<b>26</b>
	Programın seçilmesi/cihazın açılması	17	Miktar otomatığı . . . . .	26
			Dengesiz dağılım kontrol sistemi . . .	26
			VoltMonitor . . . . .	26
				
			<b>Temizleme ve bakım</b> . . . . .	<b>26</b>
			Makine gövdesi/kumanda bölümü . .	26
			Yıkama tamburu . . . . .	27
			Kireç giderme . . . . .	27
			i-DosDeterjan çekmecesini ve bölmeleri	
			. . . . .	27

Pis su pompası tıkanmış, acil durum boşaltma işlemi. . . . .	28
Sifon borusundaki atık su çıkış hortumu tıkanmış . . . . .	29
Su girişindeki süzgeç tıkalı . . . . .	29



### Arıza durumunda ne yapılmalı?30

Acil kilit açma sistemi . . . . .	30
Gösterge alanındaki bilgiler . . . . .	31
Arıza durumunda ne yapılmalı?. . . . .	32



### Müşteri hizmetleri . . . . .35



### Teknik veriler . . . . .35



### Kurulması ve elektrige bağlanması . . . . .36

Standart ekipman . . . . .	36
Güvenlik bilgileri . . . . .	36
Yerleştirme yüzeyi. . . . .	37
Taban veya ahşap ızgara üzerine yerleştirme . . . . .	37
Çekmeceli bir platform üzerine kurulması . . . . .	37
Cihazın mutfak ünitesinin altına/içine monte edilmesi . . . . .	37
Taşıma emniyetlerinin çıkarılması . . . . .	37
Hortum ve kablo uzunlukları . . . . .	38
Su girişi. . . . .	38
Su tahliyesi . . . . .	39
Hizalama. . . . .	40
Elektrik Bağlantısı . . . . .	40
1. yıkamadan önce . . . . .	41
Taşıma . . . . .	42



### Aquastop garantisi . . . . .43



## Usulüne uygun kullanım

- Sadece evde ve iç mekanda kullanmak içindir.
- Çamaşır makinesi, makinede yıkanabilen kumaşların ve elde yıkanabilen yünlülerin deterjanlı su içinde yıkanması için uygundur.
- Soğuk içme suyu ve çamaşır makinelerinde kullanılmaya elverişli standart yıkama ve bakım malzemeleri ile işletilmek içindir.
- Tüm deterjan/yardımcı temizleme maddesi/bakım maddesi ve temizlik malzemeleri dozaj ayarında mutlaka üretici bilgilerini dikkate alınız.
- Çamaşır makinesi sorumluluk üstlenen uygun kişiler tarafından **denetlenmek** şartıyla veya gereken **eğitime tabi tutulduktan sonra** 8 yaşından büyük çocuklar, fiziksel, algısal veya ruhsal rahatsızlıkları olan kişiler ve az tecrübeli veya az bilgi sahibi kişiler tarafından da kullanılabilir.
- Çocuklar, denetim altında olmadan herhangi bir temizlik ve bakım çalışması yapmamalıdır.
- 3 yaşın altında olan çocukları çamaşır makinesinden uzak tutunuz.
- Bu cihaz, deniz seviyesinden en fazla 4000 metre yükseklikte kullanılmak üzere tasarlanmıştır.
- Evcil hayvanları çamaşır makinesinden uzak tutunuz.

### Cihazı işleme almadan önce:

Kullanma ve kurulum kılavuzunu ve çamaşır makinesine ilave edilmiş tüm diğer bilgileri okuyunuz ve verilen bilgilere uyunuz. Belgeleri daha sonra kullanmak veya sonraki cihaz sahibine vermek üzere saklayınız.

## **Güvenlik bilgileri**

### **Elektrik güvenliği**

#### **Uyarı**

#### **Hayati tehlike!**

Gerilim ileten parçalarla temas etmesi halinde elektrik çarpması tehlikesi ortaya çıkar.

- Elektrik fişini asla ıslak ellerle tutmayınız.
- Elektrik kablosunu her zaman yalnızca kablodan değil fişten tutarak çekiniz, aksi takdirde zarar görebilir.

### **Yaralanma tehlikesi**

#### **Uyarı**

#### **Yaralanma tehlikesi!**

- Çamaşır makinesi dışı taşan parçalardan (örn. çamaşır doldurma kapağı) tutularak kaldırılınca söz konusu parçalar kırılabilir ve bu da yaralanmalara sebep olabilir. Çamaşır makinesini dışı taşan parçalardan tutarak kaldırmayınız.
- Çamaşır makinesinin üzerine çıkıldığında çalışma tezgahı kırılabilir ve bu yaralanmalara neden olabilir. Çamaşır makinesinin üzerine çıkmayınız.

- Açılan çamaşır doldurma kapağının üzerine yüklenirse çamaşır makinesi devrilebilir ve yaralanmalara neden olabilir. Açık çamaşır doldurma kapağı üzerine bastırmayınız.
- Ellerin dönen tambura sokulması yaralanmalara neden olabilir. Döner tamburun içine ellerinizi sokmayınız. Tambur artık dönmeyene kadar bekleyiniz.

#### **Uyarı**

#### **Yanma tehlikesi!**

Yüksek sıcaklıklarda çamaşır yıkandığında, sıcak deterjanlı suya dokunulması halinde, örn. sıcak deterjanlı su bir lavabo içine pompalandığı zaman, haşlanma söz konusu olabilir. Sıcak deterjanlı suya dokunmayınız.

### **Çocuklar için güvenlik**

#### **Uyarı**

#### **Ölüm tehlikesi!**

- Çocuklar, çamaşır makinesinin yakınında oynarken ölüme sonuçlanabilecek durumlara sebep olabilir veya yaralanabilir.
  - Çocukları denetimsiz biçimde makinenin yanında bırakmayınız!
  - Çocukların çamaşır makinesi ile oynamasına izin vermeyiniz!

- Çocuklar kendilerini cihaz içine kilitleyebilir ve bunun sonucunda ölüm tehlikesi söz konusu olabilir. Eskimiş cihazlarda:
  - elektrik fişini çekiniz.
  - elektrik kablosunu çekiniz ve fişi ile birlikte cihazdan ayırınız.
  - Çamaşır doldurma kapağının kilidini kırınız.

### **Uyarı**

#### **Boğulma tehlikesi!**

Çocuklar oyun oynarken ambalajlara/folyolara ve ambalaj parçalarına dolanabilir veya bu parçaları kafalarına geçirebilir ve boğulabilirler. Ambalajları, folyoları ve ambalaj parçalarını çocuklardan uzak tutunuz.

### **Uyarı**

#### **Zehirlenme tehlikesi!**

Deterjan ve bakım maddelerinin yenilmesi halinde zehirlenme söz konusu olabilir. Yıkama ve bakım maddelerini çocukların ulaşamayacağı yerlerde muhafaza ediniz.

### **Uyarı**

#### **Gözlerde/ciltte tahriş!**

Deterjan ve bakım maddeleri ile temas halinde gözlerin/cildin tahriş olması söz konusu olabilir. Yıkama ve bakım maddelerini çocukların ulaşamayacağı yerlerde muhafaza ediniz.

### **Uyarı**

#### **Yaralanma tehlikesi!**

Yüksek ısı derecelerinde çamaşır yıkandığında, çamaşır doldurma kapağının camı çok fazla ısınabilir. Çocukların sıcak çamaşır doldurma kapağına dokumasını önleyiniz.



## Çevre koruma

### Ambalaj/eski cihaz



Cihazın ambalajı çevre kurallarına uygun şekilde imha edilmelidir.

Bu ürün 2012/19/EU sayılı Atık Elektrikli ve Elektronik Ekipmanlar Direktifi'ne göre etiketlenmiştir. Ulusal yönetmelik (Türkiye Resmî Gazetesi No:28300 Tarih: 22.05.2012) Avrupa genelinde geçerli olan, ürünlerin geri toplanması ve geri dönüştürülmesi ile ilgili yapıyı belirtir.

### Tasarruf bilgileri

- İlgili programın azami çamaşır miktarını kullanın.  
Programa genel bakış →  
Kullanım ve kurulum kılavuzu ek sayfası
- Normal kirli çamaşırları ön yıkama fonksiyonu olmadan yıkayın.
- Hafif veya normal kirli çamaşırlarda enerji ve deterjandan tasarruf ediniz.  
→ Sayfa 14
- Deterjanın **akıllı dozaj sistemi** (i-Dos) ile dozaj ayarı sayesinde deterjan ve su tasarrufu sağlanır.
- Seçilebilir sıcaklıklar tekstillerin üzerindeki bakım etiketlerine göre dir. Makinede kullanılan sıcaklıklar, en uygun enerji tasarrufu ve yıkama sonucu bileşimini elde etmek için buradakilerden farklılık gösterebilir.
- **Enerji ve su tüketimi için uyarılar:**  
Göstergeler, seçilen programlarda enerji ve su tüketiminin göreceli miktarı hakkında bilgi verir.  
Ne kadar çok gösterge oğesi görünüyorsa, o anki tüketim o kadar fazladır.  
Farklı program ayarlarının seçiminde programların tüketimlerini

karşılaştırabilir ve uygun gördüğünüzde enerji ve su tasarrufu yapan program ayarlarını seçebilirsiniz.



- ⚡ Enerji tüketimi
- 💧 Su tüketimi
- **Enerji tasarruf modu:** Dokunmatik ekranın aydınlatması birkaç dakika sonra söner,▶▶ tuşu yanıp söner. Aydınlatmayı etkinleştirmek için dokunmatik ekrana dokununuz. Bir program çalışırken, enerji tasarruf modu aktifleştirilmez.
- **Otomatik kapatma:** (sadece program başlatma öncesinde veya program bitişi sonrasında): Cihaz uzun süre kullanılmazsa, enerji tasarrufu için otomatik kapanır. Cihazı devreye sokmak için yeniden ana şaltlere basınız.
- Eğer ardından çamaşırlar kurutucuda kurutulacaksa, sıkma devir sayısını çamaşır kurutma makinesi üreticisinin kılavuzuna göre seçin.



## Cihazın tanınması

### Çamaşır makinesi

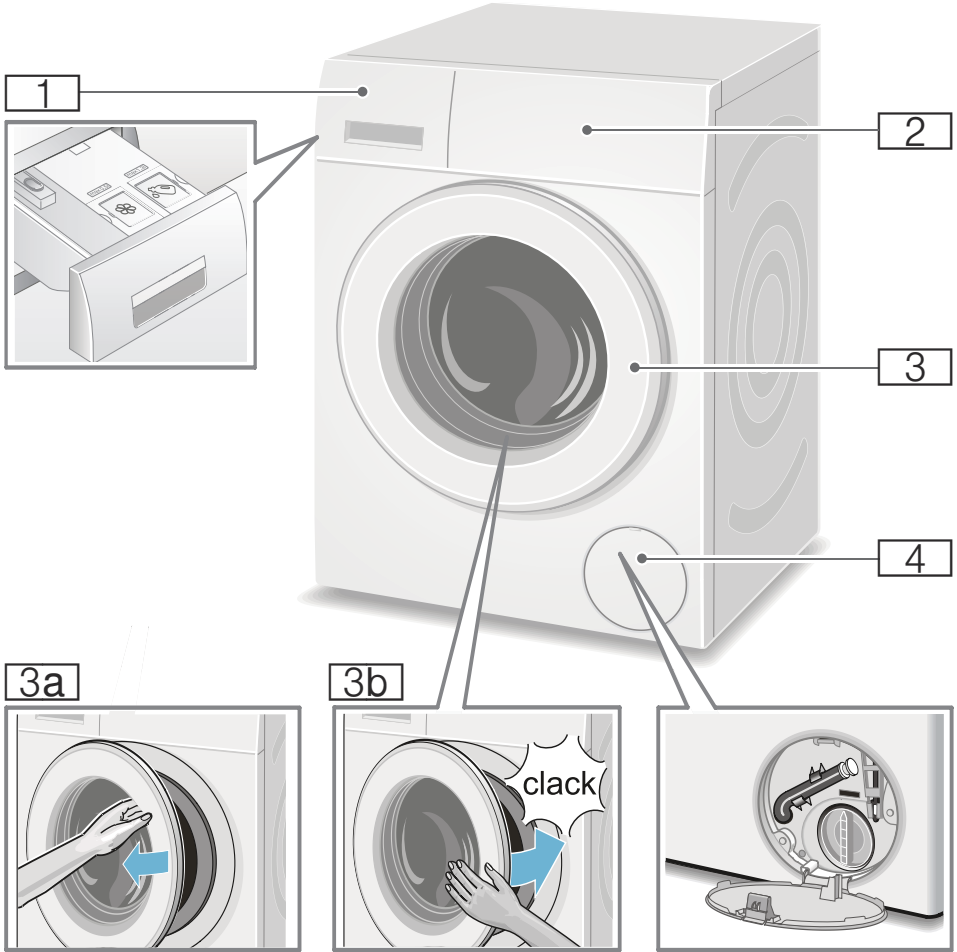

- 1** Deterjan bölmesi → Sayfa 19
- 2** Kumanda elemanları
- 3** Tutamaklı çamaşır doldurma kapağı
- 3a** Çamaşır doldurma kapağının açılması
- 3b** Çamaşır doldurma kapağının kapatılması

- 4** Servis kapağı

## Kumanda elemanları

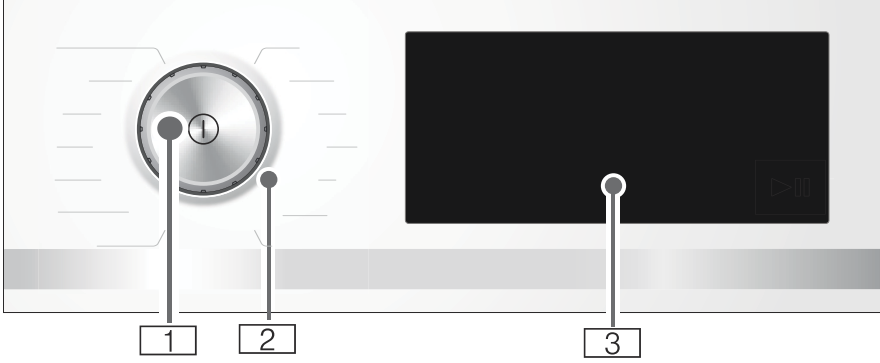

### 1 Ana şalter

① tuşuyla cihazı açıp kapatabilirsiniz.

### 2 Program seçme düğmesi

Program seçme düğmesini her iki yöne de (sola ve sağa) çevirebilirsiniz.







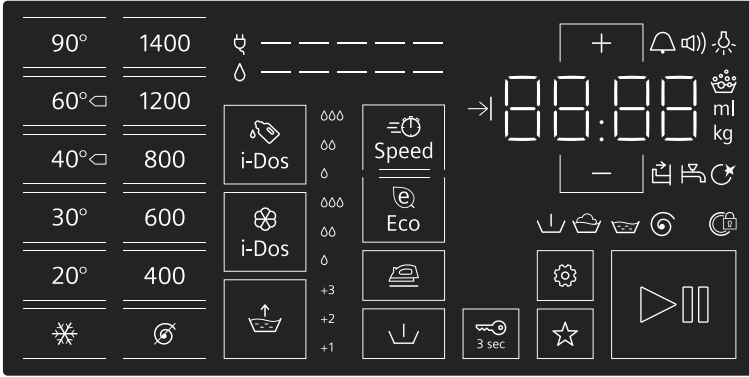







### 3 Dokunmatik ekran









Burada size program bilgileri ve ayar seçenekleri gösterilir ve bu ayarları çevresi işaretlenmiş veya altı çizilmiş alanlara dokunarak seçmenize olanak sunulur.

## Dokunmatik ekranın içerikleri

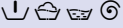

Gösterge ve kumanda bölümleri	Ayar değerleri göstergesi	Ayar
90°, 60° ◁, 40° ◁◁, 30°, 20°, *		°C cinsinden sıcaklık; * = soğuk
1400*, 1200, 800, 600, 400, ∅		Sıkma devir sayısı; ∅ = Sıkma yok
i-Dos ∅	∆, ∆∆, ∆∆∆, kapalı	Deterjan dozaj miktarı
* maksimum sıkma devir sayısı cihaza bağlıdır		

Gösterge ve kumanda bölümleri	Ayar değerleri göstergesi	Ayar
i-Dos 	0, 00, 000, kapalı	Yumuşatıcı için dozaj miktarı
 Speed		SpeedPerfect
 Eco		EcoPerfect
	+1, +2, +3, kapalı	Sense&Durulama+; + ilave durulamalar
		Kırıxlık önleme
		Ön yıkama
 3 sec		Çocuk güvenliği / Kumanda alanı kilidi
		Hafıza programı
		Başlat / Beklet
	   	Cihaz ayarları: Bilgi sinyali, kullanım sinyali, dokunmatik ekranın parlaklığı, tambur bakımı için hatırlatma fonksiyonu
+ , -	Ayar değerlerinin değiştirilmesi <b>Bilgi:</b> Çok kademeli ayar değerlerinde + , - üzerine dokunulur ve basılı tutulursa ayar değerleri otomatik olarak son değere kadar ilerler. Daha sonra yeniden dokunursanız yeniden ayar değerlerini değiştirebilirsiniz.	
* maksimum sıkma devir sayısı cihaza bağlıdır		

Diğer göstergeler	İlgili bilgi
	Enerji tüketimi
	Su tüketimi
	Program durumu: Ön yıkama Yıkama Durulama Sıkma
	Çamaşır doldurma kapağı kilitle
	Deterjan çekmecesini aç
	Su musluğu kapalı / su basıncı çok düşük
	Köpük algılandı
	Program süresi örneğin 1:51; kalan zaman örneğin → 8,5 sa; tavsiye edilen dolun miktarı örneğin 8,0 kg; program durumu örneğin Sona erdirmeye; temel dozaj miktarı örneğin 36 ml



## Çamaşırlar

### Çamaşırların hazırlanması

#### Dikkat!

#### Makinede/kumaşlarda hasar

Yabancı cisimler (bozuk para, ataç, iğne ve çivi gibi) çamaşırlara veya çamaşır makinesinin parçalarına hasar verebilir.

Bu nedenle çamaşırlarınızı hazırlarken aşağıdaki uyarılara dikkat ediniz:

- Çamaşırların tüm ceplerini boşaltınız.

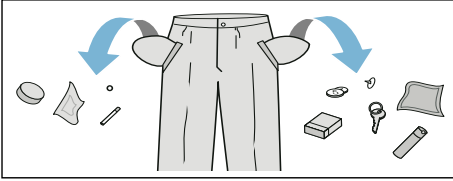

- Metal parçalara (ataçlar vb.) dikkat ediniz ve bunları çıkartınız.
- Hassas çamaşırları (çoraplar, balenli sutyenler vb.) uygun bir file/torba içinde yıkayınız.
- Fermuarları kapatınız, kılıfları ilikleyniz.
- Ceplerde ve katlanmış kısımlarda bulunan muhtemel kumları fırçalayıp temizleyiniz.
- Kornişlere asmak için kullanılan tül kancalarını çıkarınız veya tülleri uygun bir file/torba içine yerleştiriniz.

### Çamaşırların türlerine göre ayrılması

Çamaşırlarınızı bakım etiketi üzerinde bulunan üretici bakım talimatlarına ve açıklamalarına göre ayırınız:

- Dokuma türü/İplik veya lif türü
  - Renk
- Bilgi:** Çamaşırlar renklenebilir veya düzgün temizlenmeyebilir. Beyaz ve renkli çamaşırları ayrı yıkayınız. Yeni alınmış renkli çamaşırlar ilk yıkamada ayrı yıkanmalıdır.

- Kirlilik  
Aynı kirlilik derecesine sahip çamaşırları birlikte yıkayınız. Kirlilik derecesi için birkaç örneği → Sayfa 14 altında bulabilirsiniz.
  - **hafif:** Ön yıkama yapmayınız, gerekirse Speed ayarını seçiniz
  - **normal**
  - **Yoğun:** Daha az çamaşır doldurunuz, ön yıkamalı program seçiniz
  - **Lekeler:** Yeni olan lekeler çıkarılmalı/ön işleme tabi tutulmalıdır. Ardından sabun köpüğü ile hafifçe silinmelidir/ovulmamalıdır. Ardından çamaşırları uygun program ile yıkayınız. Kalıcı/kurumuş lekelerin ancak birkaç yıkama sonra çıkması mümkündür.
- Bakım etiketleri üzerindeki semboller  
**Bilgi:** Semboller üzerindeki sayılar, kullanılacak maksimum yıkama sıcaklığını göstermektedir.
  - normal yıkama işlemi için geçerlidir; Örneğin Pamuklular programı
  - hafif yıkama işlemi gereklidir; Örneğin Sentetikler programı
  - özellikle hafif yıkama işlemi için gereklidir; örneğin Hassas/İpek Programı
  - elde yıkamalar için uygundur; örneğin Yünlüler programı
  - Çamaşırları makinede yıkamayınız.

### Kolalama

**Bilgi:** Çamaşırlar yumuşatıcı ile yıkanmamalıdır.

1. Cihazı çalıştırın.
2. **Durulama** programını seçiniz.

3. Sıvı kolalama maddesini, dozunu üreticinin verdiği bilgilere göre ayarlayarak sol bölmeye (gerekirse daha önce temizleyiniz) doldurunuz.
4. ► kumanda bölümüne dokununuz.

## Boyama / Boyasını çıkarma

Sadece ev temizliği ölçülerinde boyayınız. Tuz paslanmaz çeliğe tesir edebilir! Boya maddesi üreticisinin talimatlarını dikkate alınız.

Çamaşırların boyasını çamaşır makinesinde **çikarmayınız!**

## Yumuşatma

1. Cihazı çalıştırın.
2. **Pamuklular30 °C** programını seçiniz.
3. Deterjanın dozunu i-Dos ile ayarlayınız veya üreticinin verdiği bilgilere göre sol bölmeye doldurunuz.
4. ► kumanda bölümüne dokununuz. Program başlar.
5. Programı durdurmak için yaklaşık 10 dakika sonra ► tuşuna dokununuz.
6. Uygun gördüğünüz yumuşatma süresinden sonra, programı değiştirmek veya programı devam ettirmek için tekrar ► tuşuna basınız.

## Bilgiler

- Aynı renkli çamaşırlar doldurunuz.
- Ek deterjana gerek yoktur, yıkama için yumuşatıcı su kullanılır.



## Deterjan

### Doğru deterjan seçimi

Doğru deterjan seçimi, sıcaklık ve yıkama işlemi için bakım göstergeleri çok önemlidir. → ayrıca [www.sartex.ch](http://www.sartex.ch)

[www.cleanright.eu](http://www.cleanright.eu) adresinde evde kullanım için, deterjan, bakım ve temizleme maddelerine ilişkin daha fazla bilgi bulabilirsiniz.

- **Optik beyazlatıcılar içeren çamaşır deterjanı**  
Keten veya pamuklu dayanıklı beyaz çamaşırlar için uygun  
Program: Pamuklu / soğuk - maks. 90 °C
- **Ağartma maddesi ve optik beyazlatıcı içermeyen renkli çamaşırlar**  
Keten veya pamuklu renkli çamaşırlar için uygun  
Program: Pamuklu / soğuk - maks. 60 °C
- **Renkli/optik beyazlatıcı içermeyen hassas deterjan**  
Sentetik dokulu, sentetik renkli çamaşırlar için uygun  
Program: Sentetikler / soğuk - maks. 60 °C
- **Hassas deterjan**  
Hassas kumaşlar, ipek veya viskon için uygun  
Program: Hassas/ipek / soğuk - maks. 40 °C
- **Yünlüler için deterjan**  
Yünlüler için uygun  
Program: Yünlüler / soğuk - maks. 40 °C

## Enerji ve deterjan tasarrufu

Hafif ve normal kirli çamaşırlarda enerji (yıkama sıcaklığını düşürme) ve deterjan tasarrufu sağlayabilirsiniz.

Tasarruf	Kirlilik/uyarı
Dozlama önerisine göre azaltılmış sıcaklık ve deterjan miktarı	<b>Az</b> Kirlilik ve leke algılanmadı. Kıyafetlerde vücut kokusu kalabilir, örn.: <ul style="list-style-type: none"><li>■ hafif yaz/spor kıyafetleri (daha az süreyle giyilmiş)</li><li>■ Tişörtler, gömlekler, bluzlar, (1 gün süreyle giyilmiş)</li><li>■ Misafir yatağı çamaşırları ve el havluları (1 gün kullanılmış)</li></ul>
	<b>Normal</b> Kirlenme görünür/veya az hafif leke algılandı, örn.: <ul style="list-style-type: none"><li>■ Tişörtler, gömlekler, bluzlar (terli, birçok kez giyilmiş)</li><li>■ El havluları, yatak çamaşırları (1 haftaya kadar süreyle kullanılmış)</li></ul>
	<b>Çok</b> Kirlenme ve/veya lekeler açık biçimde görünür, örn. bulaşık havluları, bebek kıyafetleri, iş kıyafetleri

Bakım etiketine göre sıcaklık ve dozlama önerisine/yoğun kirlenmeye göre deterjan miktarı

**Bilgi:** Tüm deterjan/yardımcı madde/bakım ve temizlik maddelerinin dozlanması sırasında üretici bilgilerine ve uyarılara mutlaka dikkat ediniz.

→ Sayfa 19

## P+ Program ön ayarları

Program ön ayarları, program seçildikten sonra dokunmatik ekran içinde görüntülenir ve değiştirilebilir.

Tüm olanaklı program ayarlarına genel bakışı, kullanım ve kurulum kılavuzuyla birlikte verilen ek sayfada bulabilirsiniz.

### Sıcaklık

Program öncesinde ve program sırasında, program ilerlemesine bağlı olarak ayarlanmış sıcaklığı değiştirebilirsiniz.

Ayarlanabilir maksimum sıcaklık seçilen programa bağlıdır.

### Sıkma devri

Program öncesinde ve program sırasında, program ilerlemesine bağlı olarak sıkma devir sayısını (dev./dk. olarak; dakikada devir sayısı) değiştirebilirsiniz.

**Ayar**  : Sıkma yok, sadece su boşaltılır. Çamaşırlar ıslak olarak tambur içinde kalır, örneğin sıkma işlemine izin verilmeyen çamaşırlar için.

Ayarlanabilir maksimum devir sayısı seçilen programa ve modele bağlıdır.

### Kalan zaman süresi

Program seçiminin ardından program süresi gösterilir, örneğin **1:51** (s:dak olarak (saat:dakika)).





**Program başlatmadan önce** programın tamamlanması gereken saati 30 dakikalık adımlar halinde, en fazla 24h (h=saat) erteleyebilirsiniz.

**Program başlatıldıktan sonra** seçilen süre, örneğin **8.5h** gösterilir ve yıkama programı başlayana kadar geriye sayım

yapılır. Sonra program süresi görüntülenir.

**Bilgi:** Program devam ederken program süresi otomatik olarak ayarlanır. Program ön ayarlarının veya ayarların, köpük algılama sisteminin, balanssızlık algılama sisteminin, çamaşır miktarının veya kirliliğin değiştirilmesi de program süresinde değişikliklere sebep olabilir.

**Program başlatıldıktan sonra** seçilen süre için geriye sayım devam ederken bu ayarı aşağıdaki gibi değiştirebilirsiniz:

1.  kumanda bölümüne dokununuz.
2.  veya  tuşlarına dokunarak süreyi değiştirebilirsiniz.
3. Ardından  alanına dokununuz.





**Programın başlatılmasından sonra** program süresi devam ederken isteğe göre çamaşır ekleyebilir veya çıkarabilirsiniz. → *Sayfa 20*

## i-Dos ayarları

Çamaşır makineniz sıvı deterjan ve yumuşatıcı için bir akıllı dozaj sistemi ile donatılmıştır.



Sıvı deterjan ve yumuşatıcı dozaj ayarı, çamaşır makinenizdeki çoğu programda otomatik olarak gerçekleşir.

Aşağıdakiler için fabrika tarafından ön ayar yapılmıştır:

-  i-Dos:  Hafif kirli çamaşır için sıvı deterjan
-  i-Dos:  Normal yumuşak çamaşır için yumuşatıcı

## Deterjan için i-Dos

### Dozaj miktarı için ayar değerleri



-  hafif:  
az kirli çamaşır için
-  orta:  
normal kirli çamaşır için
-  çok güçlü:  
çok kirli ya da lekeli çamaşır için
- Ka otomatik dozajlama seçimi  
pali kaldırıldı,  
manuel dozajlama → *Sayfa 24*

Yıkama programını başlatmadan önce ve ön yıkama sırasında (seçilmişse) otomatik deterjan dozajlaması ayarlarını değiştirebilirsiniz. Bunun için i-Dos  kumanda bölümüne dokununuz.

Kirlenme derecelerine ilişkin uyarıları → *Sayfa 14* üzerinde bulabilirsiniz.

## Yumuşatıcı için i-Dos

### Dozaj miktarları için ayar değerleri

-  hafif:  
az yumuşak çamaşır için
-  orta:  
normal yumuşak çamaşır için
-  çok güçlü:  
çok yumuşak çamaşır için
- Ka otomatik dozajlama seçimi  
pali kaldırıldı

Program ilerlemesine bağlı olarak otomatik yumuşatıcı dozajlaması ayarlarını değiştirebilirsiniz. Bunun için i-Dos  kumanda bölümüne dokununuz.

## Hafıza programı

☆

Burada favori ayarlarınızı içeren seçtiğiniz bir programı kaydetmeniz mümkündür.

### Belleğe kaydetmek için:

1. Cihazı çalıştırın.
2. Program seçiniz.
3. Ayarları değiştiriniz ve/veya ek ayarları seçiniz.

4. ☆ kumanda bölümüne dokununuz ve yaklaşık 3 saniye basılı tutunuz. Kısa süre tüm ayarlar yanıp sönerse, program kaydedilmiştir.

Kaydedilen programları kullanmak için cihazı açtıktan sonra kısa süre ☆ tuşuna dokununuz.

Kaydedilen programları değiştirmek için yeni ayarları seçtikten sonra yeniden ☆ tuşuna basınız ve yaklaşık 3 saniye basılı tutunuz.

## Ek program ayarları

Program için olanaklı ek ayarlara genel bakışı, kullanım ve kurulum kılavuzuyla birlikte verilen ek sayfada bulabilirsiniz.

### SpeedPerfect

 Speed

SpeedPerfect ayarı olmadan seçilen programla kıyaslanabilir yıkama etkisine sahip, daha kısa sürede ama daha yüksek enerji tüketimiyle yıkamak için.

**Bilgi:** Maksimum dolum miktarını aşmayınız.

### EcoPerfect

 Eco

Sıcaklığı azaltılarak enerjisi optimize edilmiş yıkama, EcoPerfect ayarı olmadan seçilen programla kıyaslanabilir yıkama etkisine sahip.

### Kırışiklık önleme



Özel sıkma işlemi ve sonrasında gevşetme ve daha düşük sıkma devir sayısı sayesinde daha az kırışiklık olmasını sağlar.

**Bilgi:** Çamaşırlarda kalan nem oranı artar.

### Sense&Durulama+



#### Ayar değerleri:

+1 + 1 Durulama

+2 + 2 Durulama

+3 + 3 Durulama

Kapalı Ayarın seçimi kaldırıldı

Yüksek su seviyesi ve ilave durulamalar programa bağlıdır, özellikle hassas



ciltlerde ve/veya çok yumuşak suya sahip bölgelerde daha uzun program süreleri.

## Ön yıkama



Çok kirli çamaşırlar için.

### Bilgiler

- **Akıllı dozaj ayarı seçilmişse** deterjan otomatik olarak ön yıkama ve ana yıkama işlemleri için dozaj ayarlanır.
- Çok kirli çamaşırlarda ön yıkamalı program seçimi sırasında prensip olarak i-Dos dozajlamasında **orta** düzey yeterlidir.
- **Manuel doz ayarlama:** Deterjan ön ve ana yıkama için paylaşılır. Ön yıkama için deterjanı tambura dökünüz ve ana çamaşır için toz deterjanı soldaki bölmeye doldurunuz.



## Cihazın kumanda edilmesi

### Çamaşır makinesinin hazırlanması

**Bilgi:** Çamaşır makinesi **uygun biçimde yerleştirilmiş** ve **bağlantısı yapılmış olmalıdır.** başlangıç → Sayfa 36

1. Elektrik fişini prize takınız.
2. Musluğu açınız.
3. Çamaşır doldurma kapağını açınız.
4. Tamburun tam olarak boşaltıldığından emin olunuz. Gerekirse boşaltınız.

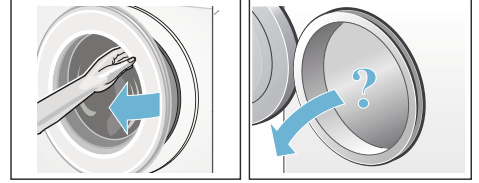

### Programın seçilmesi/cihazın açılması

① tuşuna basınız. Cihaz açılmıştır.

Ardından daima fabrikada ayarlanmış olan program **Pamuklular** gösterilir.

Güncel ayarlar ve program bilgileri tam parlaklık ile yanar, ▶||| göstergesi yanıp sönür.

Seçilebilir ayarlar yarım parlaklık ile yanar.

### Bilgiler

- ⚙ göstergesinin kısa süre yanıp sönmesi size bundan sonra **Tambur bakım** programının veya en az 60°C yıkama sıcaklığına sahip başka bir programın yürütüleceğini gösterir.

**tr** Cihazın kumanda edilmesi

-  3 sec göstergesi yanıp sönüyorsa, çocuk emniyeti etkindir. Ayarları değiştirmek veya programı başlatabilmek için önce bunun etkinliğini kaldırmalısınız. → Sayfa 19

**Tambur iç aydınlatması** olan cihazlarda:

Cihaz devreye sokulduktan sonra, çamaşır doldurma kapağı açılıp kapatıldıktan sonra ve ayrıca program başlatıldıktan sonra, tamburun içi aydınlatılır. Aydınlatma kendiliğinden kapanır.

**Aşağıdakileri yapabilirsiniz:**

- bu programı kullanınız ve çamaşıruları yerleştiriniz. → Sayfa 18
- veya başka bir program seçiniz. Tüm programlara genel bakışı, kullanım ve kurulum kılavuzuyla birlikte verilen ek sayfada bulabilirsiniz.
- veya program ön ayarlarını değiştiriniz. → Sayfa 18
- ve/veya ek program ayarlarını seçiniz. → Sayfa 18

## Program ön ayarlarının değiştirilmesi

Güncel ayarları değiştirmek için istediğiniz kumanda bölümüne dokununuz, ilgili gösterge tam parlaklık durumuna geçer.

Kalan süre değerini değiştirmek için + veya - değerine dokununuz.

**Bilgi:** i-Dos ayarları, bir sonraki değişikliğe kadar, çamaşır makinesi kapatıldıktan sonra bile bellekte tutulur.

Program ön ayarları → Sayfa 14

## Ek program ayarlarının seçilmesi

Ek ayarların seçilmesiyle yıkama süreci sizin çamaşırınıza göre daha iyi ayarlanabilir.

Bunun için istediğiniz kumanda bölümüne dokununuz, ilgili gösterge tam parlaklık durumuna geçer.

Ek program ayarları → Sayfa 16

## Çamaşırın tambura yerleştirilmesi

### Uyarı

#### Hayati tehlike!

Çözücü maddeler içeren temizleme maddeleri örn. leke çıkarıcılar/yıkama benzini, ile işlenmiş çamaşır, cihaza doldurulduktan sonra patlamaya neden olabilir. Çamaşıruları önce elde iyice durulayınız.

### Bilgiler

- Büyük ve küçük çamaşıruları karıştırınız. Farklı büyüklükteki çamaşır sıkma sırasında daha iyi dağılır. Münferit çamaşır dengeszizliklere neden olabilir.
- Belirtilen maksimum yüke dikkat ediniz. Aşırı doldurma yıkama performansını düşürür ve buruşmaya neden olur.

1. Ön ayırma işlemi yapılmış çamaşıruları tambura yerleştiriniz.
2. Çamaşır doldurma kapağı ile lastik conta arasına çamaşır sıkışmamasına dikkat ediniz ve sonra çamaşır doldurma kapağını kapatınız.

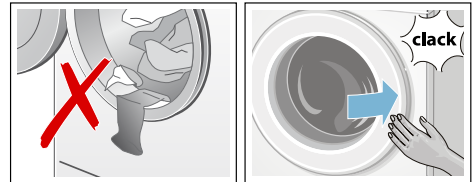

## Deterjan ve bakım malzemesinin dozlanması ve doldurulması

Sıvı deterjan ve yumuşatıcı dozaj ayarlaması, çamaşırı makinenizdeki çoğu programda otomatik olarak gerçekleşir, bu programlarda fabrika tarafından önceden ayarlanmıştır ve değiştirilmesi mümkündür.

Akıllı dozaj ayarına ek olarak, ihtiyaca göre sol bölmeye yardımcı yıkama maddeleri (örn. yumuşatıcı, ağartıcı veya leke çıkarıcı) ilave edilebilir.

Akıllı dozaj ayarı mümkün olmayan programlarda veya istek üzerine (bu durumda akıllı dozaj ayarı kapalı konumuna ayarlanmalıdır) deterjan ekleme manuel olarak sol bölmeye yapılır.

## Programın başlatılması

▶▶ kumanda bölümüne dokununuz.

Program başlatılır ve ▶▶ göstergesi sürekli olarak yanar.

Çamaşır doldurma kapağı kilitlenir ve ilgili gösterge ☹ yanar.

## Program sırasında güncel program bilgileri gösterilir:

- Kalan süre veya yıkama programı başlatıldıktan sonra program süresi
  - ve program ilerleme göstergeleri yanar.
- Sayfa 10

Program akışı devam ederken değiştirilebilen aşağıdaki program adımları ve ayarlar için bilgiler yarım parlaklık düzeyi ile gösterilir.

## Bilgi: Köpük algılama sistemi

Ek olarak ☹ sembolü yanarsa yıkama programı esnasında çamaşır makinesi çok fazla köpük tespit etmiştir ve bunun için köpüğü yok etmek amacıyla

otomatik olarak ek durulama işlemlerini devreye sokmuştur.

Aynı miktarda çamaşır yükü söz konusu olan bir sonraki yıkama işleminde daha az deterjan kullanınız.

Programın ayarının yanlışlıkla değiştirilmesini istemiyorsanız aşağıda açıklandığı gibi çocuk emniyetinizi seçiniz.

## Çocuk güvenliği / kumanda kilidi

☹ 3 sec

Çamaşır makinesinde, ayarlanmış fonksiyonların yanlışlıkla veya istenmeden değiştirilmesine karşı kumanda bölümünde önlem alabilirsiniz.

**Çocuk emniyetini etkinleştirme/** etkinliğini kaldırmak için yaklaşık 3 saniye süreyle ☹ 3 sec kumanda alanına dokununuz. Gösterge tam parlaklığa geçer.

Çocuk emniyeti etkinken program seçme düğmesi döndürülürse veya bir kumanda bölümüne dokunulursa, ☹ 3 sec göstergesi kısa süre yanıp söner ve bir sinyal duyulur. Program değiştirilmeden program sonuna kadar devam eder.

## Bilgiler

- Çamaşıruları çıkartmak için program sonunda çocuk emniyetinin etkinliği kaldırılmalıdır.
- Çocuk emniyeti her cihaz durumunda etkinleştirilebilir.
- Çocuk emniyeti çamaşır makinesi kapatıldıktan sonra da aktif kalır.
- Cihaz eğer program devam ederken ve çocuk emniyeti aktifken kapatılırsa, cihaz yeniden açıldığında program devam ettirilir.

## Çamaşır ilave edilmesi

Programın başlamasından sonra isteğe göre çamaşır ekleyebilir veya çıkarabilirsiniz.

Bunun için ► alanına dokununuz.

Gösterge yanıp söner. Makine bekleme konumundadır ve çamaşır ilave edilip edilemeyeceğini kontrol eder.

Ⓜ göstergesi söndüğünde, çamaşır eklemek mümkündür. Bu durumda çamaşır doldurma kapağının kilidi açılır ve kapak açılabilir.

### Programın devam ettirilmesi için yeniden ► alanına dokununuz.

Program otomatik olarak devam edecektir.

### Bilgiler

- Çamaşır ekleme esnasında doldurma kapağını çok uzun süre açık bırakmayınız - çamaşırından çıkan su dışarı akabilir.
- Yüksek su seviyesinde, yüksek sıcaklıkta veya dönen tamburda, güvenlik sebeplerinden dolayı çamaşır doldurma kapağı kilitli kalır ve çamaşır ilave etmek mümkün olmaz. Gösterge alanındaki bilgi ve uyarılara dikkat ediniz.
- Dolum miktarı göstergesi ekleme sırasında etkin değildir.

## Programın değiştirilmesi

Yanlışlıkla yanlış bir program başlattığınızda, programı aşağıdaki gibi değiştirebilirsiniz:

1. ► alanına dokununuz.
2. Başka bir program seçin.
3. Ardından ► alanına dokununuz. Yeni program baştan başlar.

## Programın durdurulması

Yüksek sıcaklık dereceli programlarda:

1. ► alanına dokununuz.

2. Çamaşırın soğutulması: **Durulama** seçilmelidir.

3. Ardından ► alanına dokununuz.

Düşük sıcaklık dereceli programlarda:

1. ► alanına dokununuz.
2. **Sıkma** veya **Boşaltma** seçiniz.
3. Ardından ► alanına dokununuz.

## Program sonu

Gösterge alanında **End** yanar ve ► ve Ⓜ göstergeleri söner.

**Bilgi:** Ⓜ göstergesinin yanıp sönmeye başlamesi size bundan sonra **Tambur bakım** programının veya en az 60 °C yıkama sıcaklığına sahip başka bir programın yürütüleceğini gösterir.

## Çamaşırın çıkarılması/ cihazın kapatılması

1. Çamaşır doldurma kapağını açınız ve çamaşırınızı çıkarınız.
2. Program ayar düğmesi **Kapalı** konumuna getiriniz. Cihaz kapalıdır.
3. Su musluğunu kapatınız.  
**Bilgi:** Aquastop modellerinde gerekmez.

### Bilgiler

- Tamburun içinde çamaşır unutmayınız. Bir sonraki çamaşır yıkama işleminde bu parçalar çekebilir veya başka çamaşırınızı boyayabilir.
- Muhtemelen mevcut olan yabancı cisimleri tamburdan ve lastik contadan çıkartınız – paslanma tehlikesi var.
- Lastik conta silinerek kurulanmalıdır.

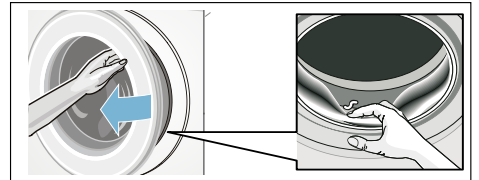

- Çamaşır doldurma kapağını ve deterjan çekmecesini açık bırakarak, kalan suyun kurumasını sağlayınız.
- Daima program sonunu bekleyiniz, aksi halde cihaz halen kilitli olabilir. Sonra cihazı açınız ve kilidin açılmasını bekleyiniz.



i-DOS

## Akıllı dozajlama sistemi



### Deterjan çekmecesinde akıllı dozajlama sistemi

#### i-Dos Akıllı dozajlama sistemi

Çamaşır makineniz sıvı deterjan ve yumuşatıcı için bir akıllı dozaj sistemi ile donatılmıştır.

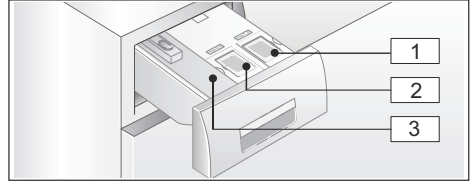
Bunun için deterjan çekmecesinde i-Dos kapları  ve  kullanıma sunulmuştur.



- 1 Sıvı deterjan için kap  (1,3 l)
- 2 Yumuşatıcı için kap  (0,5 l)
- 3 Manuel dozaj ayarı için sol bölme  
→ Sayfa 24

Seçilmiş programa ve ayarlara bağlı olarak, i-Dos kabı ile deterjan/ yumuşatıcı için en iyi miktar dozajı ayarlanır.

### İşletmeye alma/Dozajlama kabının doldurulması

Yıkama ve bakım malzemelerinizi seçerken üreticinin verdiği bilgilere dikkat ediniz. Makinede yıkanabilen pamuklu ve sentetik renkli kumaşlar için akışkan sıvı, tam, genel ve renkli çamaşır deterjanı kullanmanızı tavsiye ediyoruz.

#### Bilgiler

- Sadece üretici tarafından deterjan çekmecesine ilave edilmesi tavsiye edilen, kendiliğinden akan sıvı ürünler kullanılmalıdır.

- Farklı sıvı deterjanları birbirine karıştırmayınız. Başka bir sıvı deterjana (tip, üretici, ...) geçecek olursanız, dozajlama kabını tamamen boşaltınız ve temizleyiniz.  
→ Sayfa 27
- Çözücü içeren, yakıcı veya gaz bırakan maddeler (örn. sıvı ağartıcı) kullanmayınız.
- Deterjanı ve yumuşatıcıyı birbirine karıştırmayınız.
- Kombine ve çok yoğunlaştırılmış ürünler kullanmayınız.
- Kuruyup yapışmayı önlemek için deterjan doldurma kapağını uzun süre açık bırakmayınız.

### Dozajlama kabını doldurulması:

Deterjan çekmecesindeki dozaj ayarı kapları bunun için uygun doldurma kapaklarıyla işaretlenmiştir:

- ☹ Tam/genel deterjan
- ☹ Yumuşatıcı

1. Deterjan çekmecesini çekip açınız.
2. Doldurma kapağını açınız.
3. Deterjan/yumuşatıcı doldurunuz. İlgili **max** işaretinden fazla doldurmuyunuz.

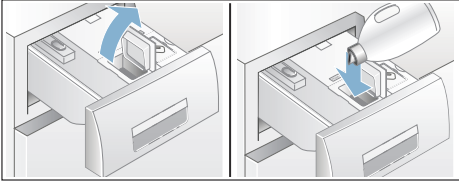



4. Doldurma kapağını kapatınız.
5. Deterjan çekmecesini yavaşça tamamen içeri itiniz.

Cihaz açıkken deterjan çekmecesini tamamen içeri itilmişse  göstergesi kapalıdır.

## Günlük kullanımda

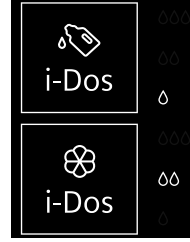
### Göstergeler:





- Kap için akıllı dozajlama seçilmişse, gösterge **yanar**.
- Eğer seçilmiş akıllı dozaj ayarında kap için geçerli asgari dolum seviyesinin altına düşülürse, gösterge örneğin  **yanıp söner**.

### Akıllı dozajlama sisteminin seçilmesi ve seçimin iptal edilmesi ve dozajlama oranının ayarlanması:

Akıllı deterjan ve yumuşatıcı dozaj ayarı, otomatik dozaj ayarına izin verilen her program için fabrika ayarı olarak seçilmiştir.

Tüm olanaklı program ayarlarına genel bakışı, kullanım ve kurulum kılavuzuyla birlikte verilen ek sayfada bulabilirsiniz.

Deterjan ☹ için dozaj miktarı  (hafif kirli çamaşırlar), yumuşatıcı ☹ için  (normal yumuşak çamaşırlar) olarak önceden ayarlanmıştır ve her programda kişisel isteğe göre değiştirilebilir. → Sayfa 15

Akıllı dozaj ayarına ek olarak, ihtiyaca göre manuel olarak sol bölme üzerinden yardımcı yıkama maddesi (örn. leke tuzu) ilave edilebilir.  
→ Sayfa 24

**Bilgi:** Seçim (açık/kapalı) ve ilgili seçilmiş i-Dos ☹ ve i-Dos ☹ dozajlama ayarı her program için bir sonraki değişikliğe kadar çamaşır makinesi kapatılsa bile değişmeden kalır.

**Deterjan/yumuşatıcı ilave edilmesi:**

Akıllı dozajlama seçilmiş olduğunda ilgili göstergenin yanıp sönmesi, asgari dolum durumunun altına düşüldüğü gösterir. İçerik daha yakl. 3 yıkama için yeterlidir.

Aynı sıvı deterjan veya yumuşatıcı her zaman ilave edilebilir. Ürün/Üretici değiştirilirse, kabı önce yıkamanızı tavsiye ediyoruz. → Sayfa 27

Gerekirse temel dozaj miktarını ayarlayınız.

**Temel ayarlar****Temel dozajlama miktarları:**

- **Deterjanlarda** – normal kirli çamaşır için ve mevcut su sertlik derecesine göre üreticinin önerisi.
- **Yumuşatıcılarda** - orta yumuşaklık için üreticinin önerisi.

Bu bilgileri deterjan/yumuşatıcı ambalaj etiketinden alabilirsiniz veya doğrudan ilgili üreticiden sorup öğrenebilirsiniz.

Mevcut su sertlik derecesini belirlemek için bir test şeridi kullanınız veya su şebekesinin tedarikçisine sorunuz.

**Suyumuzun sertlik derecesi:**

Ambalaj etiketi üzerindeki deterjan dozajı için bir örnek:

Kirlilik derecesi → Su sertlik derecesi ↓	hafif	normal	sert	Çok güçlü
yumuşak/orta	55 ml	<b>75 ml</b>	120 ml	160 ml
sert/çok sert	75 ml	<b>95 ml</b>	150 ml	180 ml

Temel dozaj miktarı fabrika ayarı bölgeye göre önceden ayarlanır (örneğin 75 ml deterjan ve 36 ml yumuşatıcı).

Deterjan için temel dozaj miktarını, deterjanınızın ambalaj etileti üzerinde bulabilirsiniz. Burada su sertliğinize dikkat ediniz.

Yumuşatıcı için temel dozaj miktarını, çamaşırları ne kadar yumuşak istediğinize bağlı olarak seçebilirsiniz.

Temel dozaj miktarındaki değişiklik, diğer üç dozaj derecesini de aynı biçimde etkiler.

**Bilgiler**

- Daha yüksek yoğunlukta deterjanlarda temel dozaj miktarını düşürünüz.
- Eğer yıkama esnasında tekrar yoğun bir köpük oluşması söz konusu olursa, lütfen temel dozaj miktarını ve dozaj derecesini kontrol ediniz. Ayrıca bazı sıvı deterjanlar çok fazla köpük oluşmasına neden olabilir. Temel dozaj miktarı ve dozaj derecesi doğruysa, başka bir sıvı deterjan kullanmanızı öneririz.

**Temel dozajlama miktarlarının değiştirilmesi:**

1. Yaklaşık 3 saniye süreyle ilgili i-Dos-kumanda bölümüne (☺ veya ☹) dokununuz. Ön ayarlı temel dozaj miktarı gösterilir.

2. + veya - alanına dokunarak istediğiniz temel dozaj miktarını ayarlayınız. Ayarlama onaylanmadan etkindir.
3. Çıkış durumuna geri dönmek için yeniden ilgili i-Dos kumanda bölümüne dokununuz.  
**Bilgi:** Ayarlar, bir sonraki değişikliğe kadar, çamaşır makinesi kapatıldıktan sonra bile bellekte tutulur.

## Manuel dozajlama

Akıllı dozaj ayarı mümkün olmayan programlarda veya istek üzerine (bu durumda akıllı dozaj ayarı Kapalı konumuna ayarlanmalıdır) deterjan ekleme soldaki bölme yapılır.

Ayrıca burada akıllı dozajlamaya ek olarak örn. sertlik (kireç) giderici, ağartıcı veya leke tuzu gibi deterjan yardım malzemeleri de dozajlanabilir.

### **⚠ Uyarı**

#### **Gözlerde/ciltte tahriş!**

Makine çalışırken deterjan çekmecesi açıldığında, dışarıya deterjan/bakım maddesi sıçrayabilir. Çekmeceyi dikkatlice açınız. Deterjan/bakım maddesi temas ederse gözü veya cildi bol suyla yıkayınız. Yanlışlıkla yutulması halinde, doktora danışınız.

### **Dikkat!**

#### **Cihaz hasarı**

Temizlik maddeleri ve çamaşır ön işleme maddeleri (örneğin leke çıkarıcılar, ön yıkama spreyleri, ...) çamaşır makinesinin yüzeyine temas ederse hasar verebilir.

Bu maddelerin çamaşır makinesi yüzeyine temas etmemesini sağlayınız. Gerekirse sprey artıkları ve artıklar / damlalar hemen nemli bir bezle temizlenmelidir.

## Bilgiler

- Tüm deterjan/yardımcı temizleme maddesi ve temizleme maddesi dozaj ayarı için kesinlikle üretici bilgilerine dikkat ediniz.
- Deterjanın manuel dozaj ayarında, akıllı dozaj ayarı üzerinden ek deterjan dozu ayarlamayınız (bu durumda akıllı dozaj ayarı kapalı konumuna ayarlanmalıdır); aşırı dozaj ayarını ve köpük oluşmasını önler
- Akışkanlığı düşük yumuşatıcı ve şekil verici maddeler su ile inceltilmelidir, bu sayede tıkanma önlenir.

## Deterjanı dozajlayınız ve doldurunuz:

1. Deterjan çekmecesini dışarı çekin.

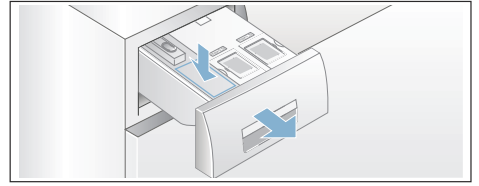

2. Sol bölmede dozaj ayarı aşağıdakilere uygun olarak yapılmalıdır:
  - Kirlilik,
  - Su sertlik derecesi (bağlı olduğunuz su şebekesi tedarikçisinden öğrenebilirsiniz),
  - Çamaşır miktarı,
  - Üreticinin verdiği bilgiler.
3. Deterjan bölmesini kapatınız.







## Cihaz ayarları

Kumanda ve gösterge bölümünde aşağıdaki ayarları değiştirebilirsiniz:

- Uyarı sinyallerinin ses şiddeti (örneğin program sonunda),
- Kumanda sinyallerinin ses şiddeti,
- Kumanda ve gösterge alanlarının parlaklığı,
- Tambur temizleme hatırlatma fonksiyonu seçimi/seçiminin kaldırılması,

Ayarları değiştirmek için daima önce ayar modunu etkinleştirmeniz gerekir.

### Ayar modunun etkinleştirilmesi

1. Cihazı çalıştırınız. Güncel program için ayarlar gösterilir.
2.  kumanda bölümüne dokununuz. Ayar modu etkinleştirilir ve uyarı sinyalleri göstergesi  ve ön ayarlı ses şiddetleri yanar.

Şimdi ayarları değiştirebilirsiniz:

### Sinyal sesi şiddetinin değiştirilmesi

Bunun için **Uyarı sinyalleri** için ses şiddetinin istenen ayar değeri görünene kadar **+** veya **-** kumanda bölümüne dokununuz:

#### Ayar değerleri:

- |   |           |
|---|-----------|
| 0 | Kapalı    |
| 1 | sessiz    |
| 2 | orta      |
| 3 | sesli     |
| 4 | çok sesli |

Ayar modunu sonlandırınız veya:

Yeniden  alanına dokununuz.

**Kumanda sinyalleri**  göstergesi ve ön ayarlı ses şiddeti yanar.

**+** veya **-** alanlarına dokunarak ayarlanan değeri (yukarıdaki gibi) değiştirebilirsiniz.

Ayar modunu sonlandırınız veya:

### Dokunmatik ekranın parlaklığının değiştirilmesi

Yeniden  alanına dokununuz.

Dokunmatik ekran  parlaklık göstergesi ve ön ayarlanan parlaklık yanar.



**+** veya **-** alanlarına dokunarak ayarlanan değeri değiştirebilirsiniz:

#### Ayar değerleri:

- |   |               |
|---|---------------|
| 1 | az parlak     |
| 2 | normal parlak |
| 3 | parlak        |
| 4 | çok parlak    |

Ayar modunu sonlandırınız veya:

### Tambur temizleme hatırlatma fonksiyonu seçimi/seçiminin kaldırılması

Yeniden  alanına dokununuz. Tambur temizleme için hatırlatma fonksiyonu  göstergesi yanar.

**+** veya **-** alanlarına dokunarak hatırlatma fonksiyonunu açabilir (on) veya kapatabilirsiniz (off).

### Ayar modunun sonlandırılması

#### Ayarları tamamlamak ve kaydetmek için:

- Yaklaşık 15 dakika bekleyiniz veya
- son bir defa  alanına dokununuz veya
- Cihazı kapatınız. Seçilen ayarlar, makine yeniden açıldığında etkili olur.



## Sensör

### Miktar otomatığı

Kumaş türüne ve yüke göre miktar otomatığı her programda su tüketimini optimum düzeyde ayarlar.

### Dengesiz dağılım kontrol sistemi

Otomatik dengesiz dağılım kontrol sistemi dengesizlikleri algılar ve birçok defa ön sıkma denemesi ile dengeli yıkama dağılımını sağlar.

Güvenlik nedeniyle çok dengesiz yıkama dağılımında devir sayısı düşer veya sıkma olmaz.

**Bilgi:** Tambura küçük ve büyük çamaşırları → *Sayfa 32*

### VoltMonitor

modele bağlı olarak

Kalan süre göstergesinde iki nokta:

- **yanıp sönüyor**, gerilim düşüklüğü olabilir.
- **nabız gibi atıyor**: program sırasında bir gerilim düşüşü algılandı.



**Bilgi:** Gerilim düşmeleri, örneğin programın uzamasına ve/veya sıkma sonucunun tatmin edici olmamasına yol açabilir.



## Temizleme ve bakım



### Uyarı

#### Ölüm tehlikesi!

Elektrik gerilimi ileten parçalar ile temas halinde elektrik çarpması tehlikesi söz konusudur.

Cihazı kapatarak elektrik fişini çekiniz.



### Uyarı

#### Zehirlenme tehlikesi!

Yıkama benzini gibi çözücü içeren temizleme maddeleri zehirli buharlar oluşturabilir.

Çözücü madde içeren temizleme maddeleri kullanmayınız.

### Dikkat!

#### Cihaz hasarı

Yıkama benzini gibi çözücü içeren temizleme maddeleri, makinenin yüzeylerine ve parçalarına zarar verebilir.

Çözücü madde içeren temizleme maddeleri kullanmayınız.

### Biyofilm oluşmasını ve kötü koku oluşumunu aşağıdaki yöntemle engelleyebilirsiniz:

#### Bilgiler

- Çamaşır makinesinin yerleştirildiği odanın iyi biçimde havalandırıldığından emin olunuz.
- Çamaşır makinesini kullanmadığınızda çamaşır doldurma kapağını ve deterjan gözünü hafif açık bırakınız.
- Belirli aralıklarla ve toz deterjan kullanarak **Pamuklular 60 °C** programla yıkama yapınız.

### Makine gövdesi/kumanda bölümü

- Gövdeyi ve kumanda bölümünü yumuşak, nemli bir bezle siliniz.
- Deterjan kalıntılarını hemen temizleyiniz.

- Tazyikli su ile temizlenmemelidir.

## Yıkama tamburu

Klorsuz temizleme maddesi kullanınız, bulaşık teli veya çelik tel yumağı kullanmayınız.

Çamaşır makinesinde koku oluşumu durumunda veya tamburu temizlemek için **Tambur bakım 90 °C** programını çamaşırsız olarak yürütünüz. Bu sırada toz deterjan kullanınız.

## Kireç giderme

Deterjan dozajlaması doğru olduğunda, kireçten arındırmaya gerek yoktur. Gerekli olursa, kireçten arındırma maddesi üreticisinin verdiği bilgilere göre işlem yapınız. Uygun kireç gidericileri internet sayfamız üzerinden veya yetkili servisimiz üzerinden satın alabilirsiniz. → Sayfa 35

## i-DosDeterjan çekmecesini ve bölmeleri

### 1. Dozajlama kabının boşaltılması:

Dozajlama kapları, ön kısmında çıkarılabilen tapalar ile donatılmış boşaltma deliklerine sahiptir. Dozajlama kabını boşaltmak için önce çekmece kulpunu çizmde gösterildiği gibi çıkarınız:

- a) Deterjan çekmecesini çekip açınız.

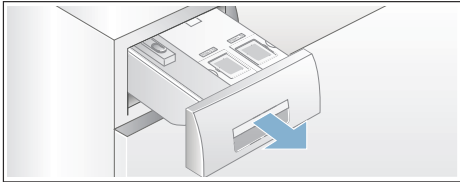

- b) Çekmece kulpunun arka yüzündeki (altta ortada) kilit çözme kolunu (A) hafif kendinize doğru çekiniz ve aynı zamanda kilitli çekmece kulbunu (B) yukarı çekiniz.

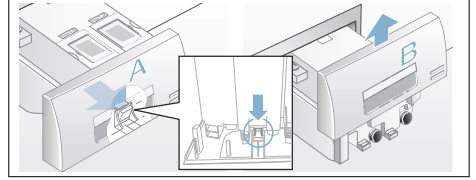

- c) Dozajlama kabının boşaltılması için ilgili kapatma tıpasını dikkatlice çekip çıkarınız ve içeriğini uygun bir kabın içine boşaltınız.

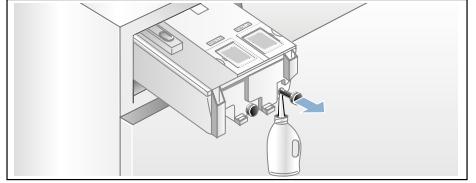

- d) Kapatma tıpasını yeniden sonuna kadar itip takınız.

### 2. Dozajlama kabı/deterjan çekmecesinin temizlenmesi:

Boşaltılmış dozajlama kabının temizlenebilmesi için deterjan çekmecesini tamamen çıkarılabilir.

- a) Dozajlama kabını çıkarmadan önce boşaltınız.

**Bilgi:** Çekmece kulpunu ancak temizleme işleminden sonra yeniden yerine takınız.

- b) Çekmeceyi çekip açınız.
- c) Kilit çözme koluna basınız ve çekmeceyi tamamen çıkarınız.

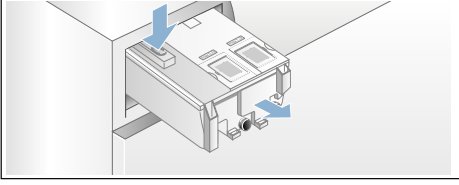

d) Çekmece kapağını dikkatlice çıkarınız.

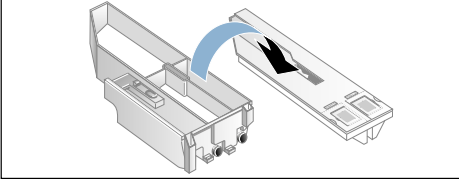

### Dikkat!

Deterjan çekmecesini zarar görebilir! Deterjan çekmecesini elektrikli parçalar içerir. Su ile temas halinde bu parçalar zarar görebilir.

- Kapağı bulaşık makinesinde temizlemeyiniz ve suya sokmayınız.

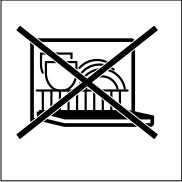

- Arka çekmece fişini ıslaklığa, deterjana veya yumuşatıcı artıklarına karşı koruyunuz, dış yüzeyleri gerekirse yumuşak, nemli bir bez ile silip temizleyiniz. Yerine takmadan önce kurutunuz.
- e) Çanağı ve kapağı yumuşak, nemli bir bez ile veya su püskürtme hortumu ile temizleyiniz. İç yüzeyleri de yumuşak, nemli bir bez ile silip temizleyiniz.

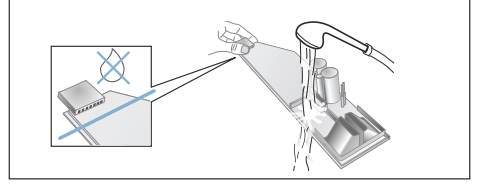

- f) Çanağı ve kapağı kurulaınız ve yeniden yerine takınız.
- g) Çekmece kulpunu yukarıdan takıp, hissedilir şekilde yerine oturuncaya kadar itiniz.
- h) Deterjan çekmecesinin gövdesini içten temizleyiniz.
- i) Deterjan çekmecesini tamamen iheri itiniz.

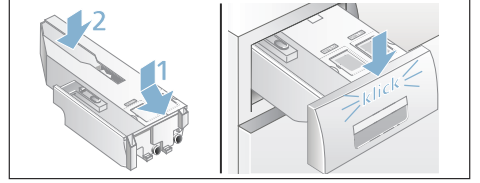

## Pis su pompası tıkanmış, acil durum boşaltma işlemi

### ⚠ Uyarı Yanma tehlikesi!

Deterjanlı su, yüksek sıcaklıklarla çamaşır yıkandığında çok sıcaktır. Sıcak deterjanlı suya dokunulması halinde, haşlanarak yanma sözü konusu olabilir. Deterjanlı yıkama suyunun soğumasını bekleyiniz.

1. Daha fazla su dolmaması ve pis su pompası üzerinden boşaltılmasına gerek kalmaması için, su musluğunu kapatınız.
2. Cihazı kapatınız. Elektrik fişini çekip prizden çıkarınız.
3. Servis kapağını açınız ve çıkarınız.

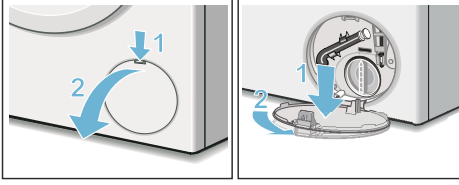

4. Su boşaltma hortumunu tutma düzeneğinden çıkarınız. Kapatma kapağını çekip çıkarınız. Deterjanlı suyu uygun bir kap içine akıtınız. Kapatma kapağını bastırıp takınız ve boşaltma hortumunu tutma düzeneğine takınız.

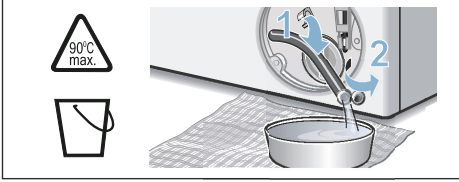

5. Pompa kapağını dikkatlice sökünüz, kalan su dökülebilir. Pompa kapağının iç kısmını, vida dişli bölümünü ve pompa gövdesini temizleyiniz. Pis su pompasının kanatlı çarkı döndürülebilir olmalıdır. Pompa kapağını tekrar yerine takınız ve vidalayınız. Tutamak dik konumda durmalıdır.

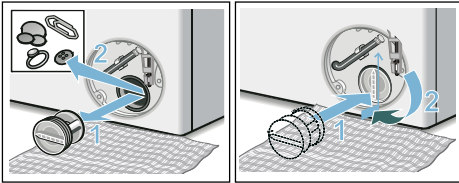

6. Servis kapağını takınız, yerine oturtunuz ve kapatınız.

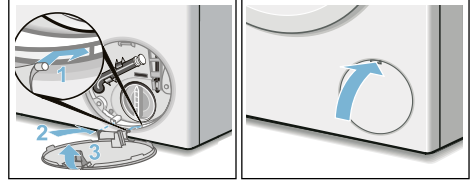

**Bilgi:** Bir sonraki yıkama işleminde deterjanın kullanılmadan tahliye bölümüne akmasını önlemek için: 1 litre suyu sol bölme içine dökünüz ve **Boşaltma** programını başlatınız.

### Sifon borusundaki atık su çıkış hortumu tıkanmış

1. Cihazı kapatınız. Elektrik fişini çekip prizden çıkarınız.
2. Hortum kelepçesini gevşetiniz. Boşaltma hortumunu dikkatlice çekiniz, kalan su dökülebilir.
3. Boşaltma hortumunu ve sifona bağlı uçları temizleyiniz.

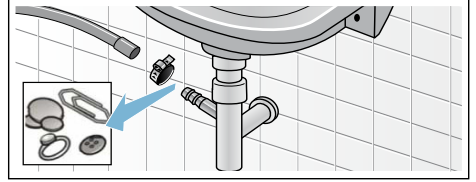

4. Boşaltma hortumunu tekrar takınız ve bağlantı yerini hortum bileziği ile emniyete alınız.

### Su girişindeki süzgeç tıkalı

1. Giriş (besleme) hortumundaki su basıncını gideriniz:
  - a) Su musluğunu kapatınız.
  - b) İsteddiğiniz programı seçiniz (Durulama/Sıkma/Boşaltma hariç).
  - c) Programı başlatınız ve yaklaşık 40 saniye çalıştırınız.
  - d) Cihazı kapatınız.
  - e) Elektrik fişini çekip prizden çıkarınız.

tr Arıza durumunda ne yapılmalı?

2. Süzgeçlerin temizlenmesi:  
a) Hortumu musluktan çıkarınız.  
Süzgeci küçük bir fırça ile temizleyiniz.

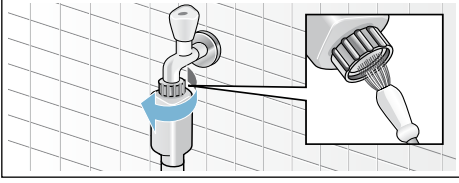

- b) Standart ve Aqua-Secure modellerinde cihazın arka tarafındaki süzgeci de temizleyiniz:  
Hortumu cihazın arka tarafından çıkarınız,  
Süzgeci bir pense ile dışarı çıkarınız ve temizleyiniz.

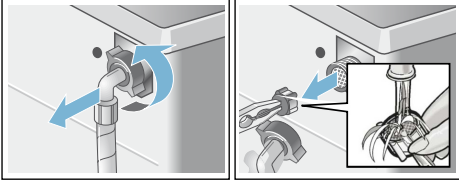

- c) Hortumu bağlayınız ve sızdırmazlığını kontrol ediniz.

## ? Arıza durumunda ne yapılmalı?

### Acil kilit açma sistemi

Örneğin elektrik kesilmesi halinde Elektrik şebekesi akım beslemesi yeniden devreye girince, program çalışmaya devam eder.

Çamaşırlar yine de çıkarılmak isteniyorsa çamaşır doldurma kapağı aşağıda tarif edildiği gibi açılabilir:

### ⚠ Uyarı

#### Yanma tehlikesi!

Yüksek sıcaklıklarda çamaşır yıkandığında, sıcak deterjanlı suya ve çamaşırlara dokunulması halinde haşlanma söz konusu olabilir. Duruma göre, önce soğumasını beklemeniz iyi olur.

### ⚠ Uyarı

#### Yaralanma tehlikesi!

Dönen tamburun içine ellerinizi sokarsanız, elleriniz yaralanabilir. Dönen tamburun içine ellerinizi sokmayınız. Tambur artık dönmeyene kadar bekleyiniz.

### Dikkat!

#### Su hasarları

Dışarı akan veya taşan sudan dolayı su hasarları oluşabilir. Camdan su görünüyorsa, çamaşır doldurma kapağını açmayınız.

1. Cihazı kapatınız. Elektrik fişini çekip prizden çıkarınız.
2. Pis suyu boşaltınız. → Sayfa 28

3. Acil durumda açma düzenini bir alet ile aşağı doğru çekiniz ve serbest bırakınız.  
Ardından çamaşır doldurma kapağı açılabilir.

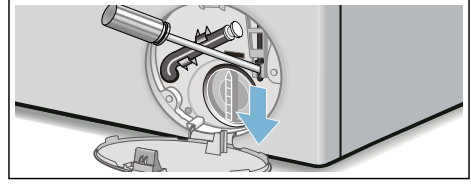

## Gösterge alanındaki bilgiler

Gösterge	Sebeup/Yardıım
☒ kapalı	Çamaşır doldurma kapağı kilidi açıldı, program sonunda veya bekleme konumunda, çamaşır eklemek mümkündür.
☒ yanıyor	<ul style="list-style-type: none"> <li>Program sırasında: Çamaşır doldurma kapağı kilittli.</li> <li>Bekleme konumunda: Sıcaklık çok yüksek. Sıcaklık düşene kadar bekleyiniz.</li> <li>Bekleme konumunda: Sıkma devir sayısı çok yüksek. Tambur durana kadar bekleyiniz.</li> <li>Bekleme konumunda: Su seviyesi çok yüksek. Çamaşır ilave edilmesi mümkün değildir. Programın devam ettirilmesi için ▷■ alanına dokununuz.</li> </ul>
☒ yanıp sönüyor	<ul style="list-style-type: none"> <li>yavaş: Çamaşır doldurma kapağı şu anda açılmaz veya kilitlenemez. Bekleme süresi gereklidir.</li> <li>hızlı: Çamaşır doldurma kapağı kapatılmalıdır, çünkü su çamaşırın üzerinden taşabilir.</li> </ul>
▷■ kapalı	program sonunda, çamaşır doldurma kapağı açırken
▷■ yanıyor	Program başlatıldıktan sonra
▷■ yanıp sönüyor	Program başlatılmadan önce, bekleme konumunda
i-Dos ayar değeri örneğın ∞ yanıp sönüyor	İlgili kapta asgari dolım düzeyi algılandı, doldurunuz. → Sayfa 23
☒ yanıyor	Deterjan çekmecesı dışarı çekıldı.
☒ yanıyor	Su basıncı çok düşük program süresını uzatabılır.
☒ yanıp sönüyor	Su girişı yok: <ul style="list-style-type: none"> <li>Musluđu sonuna kadar açınız,</li> <li>Su girişı hortumu katlanmış/sıkıştırılmış,</li> <li>gerekerse süzgeci temizleyiniz. → Sayfa 29</li> </ul>
☒ 3 sec yanıyor	Çocuk emniyeti etkinleştirildi; devre dışı bırakınız. → Sayfa 19
☒ 3 sec yanıp sönüyor	Çocuk emniyeti etkinleştirilmiş, program seçme düğmesi döndürülmüş veya bir kumanda bölümüne dokunulmuştur.

## tr Arıza durumunda ne yapılmalı?

Gösterge	Sebeup/Yardım
☞ yanıp sönüyor	<b>Tambur bakım 90 °C</b> programını veya 60 °C'lik tambur ve pis su haznesi temizleme ve bakım programını yürütünüz. <b>Bilgiler</b> <ul style="list-style-type: none"><li>■ Programı çamaşır olmadan yürütünüz.</li><li>■ Sıvı deterjan veya ağartıcı içeren deterjan kullanınız. Köpük oluşmasını önlemek için, çamaşır deterjanı üreticisinin tavsiye ettiği deterjan miktarının yarısını kullanınız. Yünlü veya hassas çamaşır deterjanı kullanmayınız.</li><li>■ Uyarı sinyalinin açılması/kapatılması</li></ul>
☞ yanıyor	Çok fazla köpük algılandı, ek durulama işlemleri devreye sokuldu. Aynı miktarda çamaşır yükü söz konusu olan bir sonraki yıkama işleminde daha az deterjan kullanınız.
Şununla dönüşümlü E:10 -00, -10 veya -20	i-Dos sisteminde hata. i-Dos fonksiyonunun etkinliği otomatik olarak kaldırıldı. Cihaz manuel dozaj ayarı ile normal biçimde kullanılabilir. i-Dos sisteminin onarılması için lütfen müşteri hizmetleri ile bağlantı kurunuz.
-2b ve <b>End</b> ile dönüşümlü E:60	program sonunda. Cihaz hatası yok – Denge kontrol sistemi sıkıma işlemini çamaşırılar eşit dağılmadığı için durdurdu. Küçük ve büyük çamaşırıları tambur içinde eşit dağıtınız. Gerekirse çamaşırılar yeniden sıkılmalıdır.
Şununla dönüşümlü E:35 -10	Küvet içinde su var, makine sızdırıyor. Su musluğunu kapatınız. Müşteri hizmetlerini çağırınız! → <i>Sayfa 35</i>
Şununla dönüşümlü E:36 -10	<ul style="list-style-type: none"><li>■ Pis su pompası tıkanmış. Pis su pompasını temizleyiniz. → <i>Sayfa 28</i></li><li>■ Tahliye hortumu/tahliye borusu tıkanmış. Sifona bağlı tahliye hortumunu temizleyiniz. → <i>Sayfa 29</i></li></ul>
diğer göstergeler	Cihazı kapatınız, 5 saniye bekleyiniz ve tekrar açınız. Gösterge yeniden belirirse, müşteri hizmetlerini arayınız. → <i>Sayfa 35</i>

## Arıza durumunda ne yapılmalı?

Arızalar	Sebeup/Yardım
Dışarı su akıyor.	<ul style="list-style-type: none"><li>■ Tahliye hortumunu doğru biçimde sabitleyiniz/değiştiriniz.</li><li>■ Giriş hortumunun vida dışı bağlantısını sıkınız.</li></ul>
Cihaza su gelmiyor. Sıvı deterjan durulanmamış.	<ul style="list-style-type: none"><li>■ Program çalışmaya başlamadı mı?</li><li>■ Su musluğu açılmamış mı?</li><li>■ Süzgeç tıkanmış olabilir mi? Süzgeci temizleyiniz. → <i>Sayfa 29</i></li><li>■ Giriş hortumu katlanmış veya sıkışmış mı?</li></ul>
Dozaj ayarlama kabı boş ve dolum seviyesi göstergesi yanıp sönmüyor.	<ul style="list-style-type: none"><li>■ Çekmece kapağı/fişi kirlenmiş olabilir mi? Deterjan çekmecesinin temizlenmelidir. → <i>Sayfa 27</i></li><li>■ Deterjan çekmecesini yerine doğru takılmamış olabilir mi? → <i>Sayfa 22</i></li></ul>



Arızalar	Sebeup/Yardım
Dozaj ayarlama kabına yanlış sıvı deterjan/yumuşatıcı doldurulmuş.	Dozaj ayarlama kabı: 4. Boşaltınız ve temizleyiniz. → <i>Sayfa 27</i> 5. Yeniden doldurunuz.
Deterjan/yumuşatıcı dozaj ayarlama kapları içinde katılaşmış.	Dozaj ayarlama kabını temizleyiniz ve yeniden doldurunuz.
Çamaşır doldurma kapağı açılmıyor.	<ul style="list-style-type: none"> <li>■ Güvenlik fonksiyonu aktif. Program iptal? → <i>Sayfa 20</i></li> <li>■ Sadece acil durumda açma fonksiyonu üzerinden mi açmak mümkün? → <i>Sayfa 30</i></li> </ul>
Program çalışmaya başlamıyor.	<ul style="list-style-type: none"> <li>■ Program mı başlatıldı veya Kalan süre mi seçildi?</li> <li>■ Çamaşır doldurma kapağı kapalı mı?</li> <li>■ Çocuk emniyeti aktif mi? Devre dışı bırakınız. → <i>Sayfa 19</i></li> <li>■  yanıyor. Deterjan çekmecesi yerine tamamen takılmamış. Çekmeceyi tamamen içeri itiniz.</li> </ul>
Program başlatıldıktan sonra tamburda kısa süre silkelene/dönme.	Hata değildir - yıkama programı başlatılırken dahili bir motor testi nedeniyle tamburda kısa süreli bir silkelene ortaya çıkabilir.
Deterjanlı su cihazdan pompalanıp boşaltılmıyor.	<ul style="list-style-type: none"> <li>■ Pis su pompasını temizleyiniz. → <i>Sayfa 28</i></li> <li>■ Su çıkış borusunu ve/veya boşaltma hortumunu temizleyiniz.</li> </ul>
Tamburun içinde su görünmüyor.	Hata yok - Su seviyesi görünen kısmın altında.
Sıkma sonucu tatmin edici değil. Çamaşır ıslak/çok nemli.	<ul style="list-style-type: none"> <li>■ Hata yok - Denge kontrol sistemi sıkma işlemini çamaşır eşit dağılmadığı için durdurdu. Küçük ve büyük çamaşır ıslaklığı için eşit dağıtınız.</li> <li>■ Kırışıklık önleme mi seçildi? → <i>Sayfa 16</i></li> <li>■ Çok düşük devir sayısı mı seçilmiş?</li> </ul>
Birden fazla kez sıkma.	Hata yok - Denge kontrol sistemi dengesizliği düzeltiyor.
Program süresi normalden daha uzun.	<ul style="list-style-type: none"> <li>■ Hata yok - Denge kontrol sistemi çamaşır ıslaklığı düzeltiyor.</li> <li>■ Hata yok - Köpük kontrol sistemi aktif - bir durulama süreci ek olarak devreye sokulur.</li> </ul>
Program süresi, yıkama süreci sırasında değişiyor.	Hata yok - Program akışı ilgili yıkama süreci için optimize ediliyor. Bu durum, göstergelerdeki program süresinin değişmesine sebep olabilir.
Koruyucu bakım maddesinin soldaki bölümünde su kalmış.	<ul style="list-style-type: none"> <li>■ Hata yok - Koruyucu bakım maddesinin etkisinde değişme yok.</li> </ul>
Çamaşır makinesinde koku oluşması.	<p><b>Tambur bakım veya Pamuklular 90 °C</b> programını çamaşır olmadan yürütünüz.</p> <p>Bunun için sıvı deterjan veya ağartıcı içeren deterjan kullanınız.</p> <p><b>Bilgi:</b> Köpük oluşmasını önlemek için, çamaşır deterjanı üreticisinin tavsiye ettiği deterjan miktarının yarısını kullanınız. Yünlü veya hassas çamaşır deterjanı kullanmayınız.</p>

## tr Arıza durumunda ne yapılmalı?

Arızalar	Sebeup/Yardıım
Dokunmatik ekranda  göstergesi yanıyor. Deterjan çekmecesinden köpük çıkıyor olabilir.	Çok fazla çamaşır deterjanı mı kullanıldı? Bir çorba kaşığı yumuşatıcı ve 1/2 litre suyu karıştırınız ve soldaki bölmeye dökünüz (outdoor kumaşlar, spor kumaşlar ve kuş tüyü kumaşlar hariç!). Deterjan dozajını bir sonraki yıkama işleminde azaltınız.
Tekrar ve tekrar yoğun köpük oluşması.	■ Temel dozajlama ayarını ve dozajlama miktarını kontrol ediniz. ■ Gerekirse başka bir sıvı deterjan kullanınız.
Sıvı deterjan/yumuşatıcı contadan damlıyor ve kapak camı üzerinde veya conta kıvrımı içinde toplanıyor.	Dozaj ayarlama kapları içinde çok fazla deterjanı/yumuşatıcı var. Dozajlama kapları içindeki <b>maxi</b> işaretine dikkat ediniz.
Sıkma esnasında gürültü, titreşimler ve cihazın “Yürümesi” söz konusu.	■ Cihaz konumu ayarlandı mı? Cihazı konumunu ayarlayınız. → <i>Sayfa 40</i> ■ Cihazın ayakları sabitlenmiş mi? Cihaz ayaklarını sabitleyiniz. → <i>Sayfa 40</i> ■ Taşıma güvenliği donanımları çıkartılmış mı? Taşma güvenlik donanımlarını söküp çıkarınız. → <i>Sayfa 37</i>
Çalışma sırasında dokunmatik ekran çalışmıyor.	■ Elektrik kesintisi? ■ Sigorta atmış mı? Gerekirse evin sigortasını işler duruma getiriniz/değiştiriniz. ■ Arıza tekrar ortaya çıkarsa, yetkili servisi arayınız.
Çamaşırda deterjan artıkları var.	■ Bazen fosfatsız deterjanlar suda çözülmeyen artıklar içerir. ■ <b>Durulama</b> programını seçiniz veya çamaşır yıkadıktan sonra fırçalayınız.
Bekleme konumunda  yanıp söner ve  yanar.	■ Su seviyesi çok yüksek. Çamaşır ilave edilmesi mümkün değildir. Duruma göre çamaşır doldurma kapağını hemen kapatınız. ■ <b>Programın devam ettirilmesi için</b>  alanına dokununuz.
Bekleme konumunda  yanıp söner ve  söner.	Çamaşır doldurma kapağı kilitli. Çamaşır eklenmesi mümkün.
Bir hatayı kendiniz halledemiyorsanız (kapatma/açma sonrasında) veya bir onarım gerekiyorsa:	■ Cihazı kapatınız ve elektrik fişini prizden çekiniz. ■ Su musluğunu kapatınız ve yetkili servisi çağırınız.



## Müşteri hizmetleri

Arızayı kendiniz gideremiyorsanız lütfen müşteri hizmetlerine başvurunuz. →  
Kapak sayfası

Gereksiz yere teknisyen talebini önlemek için, daima uygun bir çözüm buluyoruz.

Yetkili servise lütfen cihazın ürün numarasını (E-Nr.) ve imalat numarasını (FD) bildirin.

E-Nr. _____	FD _____
-------------	----------

E no.	Ürün numarası
FD	İmalat numarası

Bu bilgileri \*modele bağlı olarak bulabilirsiniz:

çamaşır doldurma penceresinin iç kısmı\*/açık servis kapağı\* ve cihazın arka yüzünde.

### Üreticinin yetkisine güveniniz.

Bize başvurunuz. Böylelikle gerekli onarım çalışmalarının, orijinal yedek parçalara sahip, eğitilmiş servis teknisyenler tarafından yapıldığından emin olabilirsiniz.



## Teknik veriler

### Ebatlar:

850 x 600 x 590 mm  
(Yükseklik x Genişlik x Derinlik)

### Ağırlık:

70 – 85 kg (modele bağlı)

### Elektrik bağlantısı:

Şebeke gerilimi 220-240 V, 50Hz

Nominal akım 10 A

Nominal güç 1900 - 2300 W

### Su basıncı:

100 - 1000 kPa (1 - 10 bar)

### Kapalı durumda güç tüketimi:

0,12 W

### Açık durumda güç tüketimi:

0,43 W

## Kurulması ve elektriğe bağlanması

### Standart ekipman

**Bilgi:** Makinede taşıma sırasında hasar olup olmadığını kontrol ediniz. Hasarlı makineyi çalıştırmayınız. Şikayet durumunda, cihazı satın aldığınız satıcınıza veya müşteri hizmetlerimize başvurunuz.

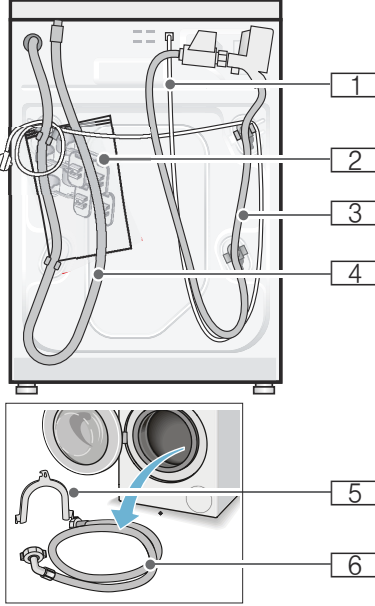

- 1 Elektrik fişi
- 2 Torba:
  - Kullanım ve kurulum kılavuzu
  - Müşteri hizmetleri dizini\*
  - Garanti belgesi\*
  - Taşıma emniyetlerini çıkardıktan sonra boşluklar için koruyucu kapaklar
  - Vida anahtar\*
- 3 Aquastop modeli için su hortumu
- 4 Su tahliye hortumu

- 5 Su tahliye hortumunu sabitlemek için dirsek\*
  - 6 Standard/Aqua-Secure modeller için su giriş hortumu
- \*modele göre

**Ek olarak** gerekli olanlar, su tahliye hortumunu sifon borusuna bağlamak için hortum kelepçesi  $\varnothing$  24 - 40 mm (yetkili satıcı).

### Faydalı alet

- Hizalama için su terazisi
- Vida anahtarı:
  - Nakliye emniyetlerinin sökülmesi için SW13 ve
  - Cihaz ayaklarının hizalanması için SW17

### Güvenlik bilgileri

#### ⚠ Uyarı

#### Yaralanma tehlikesi!

- Çamaşır makinesi oldukça ağırdır. Çamaşır makinesini kaldır/taşıma sırasında dikkatli olunuz.
- Çamaşır makinesi ön taraftaki parçalarından (örn. çamaşır doldurma kapağı) tutularak kaldırılırsa parçalar kırılabilir ve yaralanmalara sebep olabilir. Çamaşır makinesini ön taraftaki parçalarından tutarak kaldırmayınız.
- Hortum ve elektrik kabloları düzgün yerleştirilmediğinde takılma ve yaralanma tehlikesi ortaya çıkar. Hortumları ve kabloları takılma tehlikesi oluşturmayacak şekilde yerleştiriniz.

#### Dikkat!

#### Cihazda hasar

Donmuş hortumları yırtılabilir/patlayabilir. Çamaşır makinesini donma tehlikesi olan alanlar ve/veya açık alanlara yerleştirmeyiniz.

**Dikkat!****Su hasarları**

Su giriř ve ıkıř hortumu baęlantı yerleri yksek su basıncı altında bulunur. Sızıntıları veya su hasarlarını nlemek iin bu blmdeki uyarılara mutlaka dikkat ediniz.

**Bilgiler**

- Burada belirtilen uyarılara ek olarak yetkili su ve elektrik řirketinin de zel ynetmelikleri geerli olabilir.
- Emin olmadıęınız durumlarda cihazın baęlantılarını yetkili ve uzman bir kiřiye yaptırınız.

**Yerleřtirme yzeyi**

**Bilgi:** Makinenin yerinden oynamaması iin dengede durması nemlidir!

- Yerleřtirme yzeyi sabit ve dz olmalıdır.
- Yumuřak zeminler/zemin kaplamaları uygun deęildir.

**Taban veya ahřap ızgara zerine yerleřtirme****Dikkat!****Cihazda hasar**

amařır makinesi sıkma sırasında hareket edebilir ve tabandan devrilebilir/yıkılabilir.

Cihaz ayaklarını mutlaka sabitleme askısına sabitleyiniz.

Sipariř numarası WMZ 2200, WX 9756, Z 7080X0

**Bilgi:** Ahřap ızgaralarda amařır makinesini:

- mmkn olduęunda bir křeye,
- yere saęlam biimde vidalanmıř, suya dayanıklı ahřap plakalar zerine (min. 30 mm kalınlıkta) yerleřtiriniz.

**ekmeceli bir platform zerine kurulması**

Platform sipariř no.: WMZ 20490, WZ 20490, WZ 20510, WZ 20520

**Cihazın mutfak nitesinin altına/iine monte edilmesi****⚠ Uyarı****Hayati tehlike!**

Gerilim ileten paralarla temas etmesi halinde elektrik arpma tehlikesi ortaya kar.

Cihazın kapak plakasını ıkarmayınız.

**Bilgiler**

- 60 cm niř geniřlięi gereklidir.
- amařır makinesini yalnızca sabit, yanındaki dolaplara sabitlenmiř, alıřma tezgahlarına yerleřtiriniz.

**Tařıma emniyetlerinin ıkarılması****Dikkat!****Cihazda hasar**

- Makine, tařıma iin tařıma emniyetleri ile emniyete alınır. ıkarılmayan tařıma emniyetleri alıřma sırasında makineye, rn. tambura zarar verebilir. İlk kullanımdan nce 4 tařıma emniyetinin tmn tamamen ıkarınız. Emniyetleri muhafaza ediniz.
- Daha sonraki tařımalarda tařıma hasarı oluřmasını nlemek iin, tařımadan nce emniyetleri mutlaka tekrar takınız.

**Bilgi:** Cıvataları ve kovanları muhafaza ediniz.

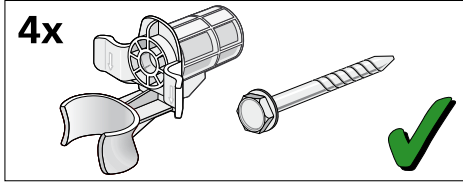

1. Hortumları tutuculardan alınız.

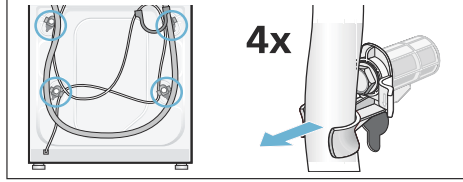

2. 4 nakliye emniyet civatasının tümünü çözerek çıkarınız. Kovanları çıkarınız. Bunun için elektrik hattını tutuculardan alınız.

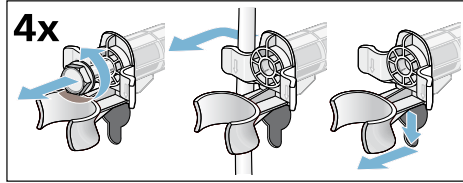

3. Kapakları yerleştiriniz. Tespit kancalarına bastırarak kapakları sıkıca kilitleyiniz.

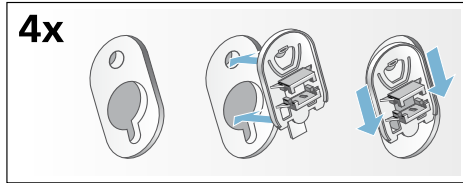

## Hortum ve kablo uzunlukları

■ Sol taraf bağlantısı

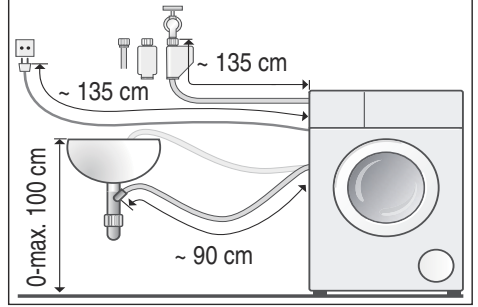

■ Sağ taraf bağlantısı

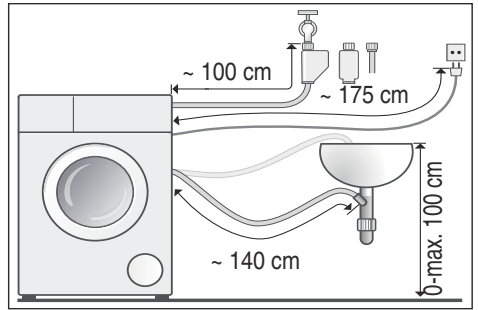

**Yararlı bilgi:** Yetkili satıcıdan/müşteri hizmetlerinden temin edilebilir:

- Aquastop ve soğuk su giriş hortumu için uzatma (yakl. 2,50 m); Sipariş numarası WMZ2380, WZ10130, CZ11350, Z7070X0
- Standart model için daha uzun su giriş hortumu (yakl. 2,20 m)

## Su girişi

**⚠ Uyarı**  
**Hayati tehlike!**

Gerilim ileten parçalarla temas etmesi halinde elektrik çarpması tehlikesi ortaya çıkar.

Aquastop emniyet valfini suya daldırmayınız (elektrikli valf içerir).

Bağlantı sırasında aşağıdakilere dikkat ediniz.

**Bilgiler**

- Çamaşır makinesini soğuk içme suyu ile çalıştırınız.
- Makineyi basınçsız sıcak su veren musluk bataryasına bağlamayınız.
- Yalnızca birlikte teslim edilen veya yetkili satıcıdan temin edilen su giriş hortumunu kullanınız, kullanılmış su giriş hortumlarını kullanmayınız.
- Su girişi hortumunu bükmeyiniz, ezmeyiniz, üzerinde değişiklik yapmayınız veya kesmeyiniz (sağlamlığı artık sağlanamayabilir).
- Vidaları yalnızca elle sıkınız. Vidalar bir aletle (pense) çok fazla sıkılırsa, dişler zarar görebilir.

**Kablo sisteminde optimum su basıncı en az 100 kPa (1 bar)**

**en fazla 1000 kPa (10 bar)**

Musluk açık olduğunda en az 8 l/dak su akar.

Su basıncı yüksek olduğunda basınç düşürme valfini önceden açınız.

**Soğuk su bağlantısı**

Su girişi hortumunu musluğa ( $\frac{3}{4}$ " = 26,4 mm) ve cihaza bağlayınız (Aqua-Stop'lu modeller için sabit olması gerekir):

- Model: **Standard**

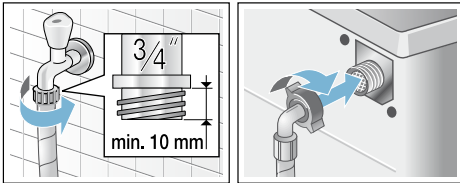

- Model: **Aqua-Secure**

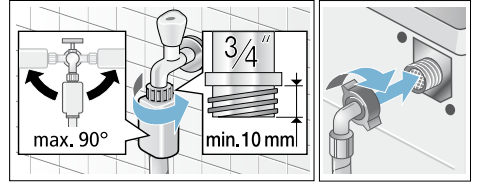

- Model: **Aqua-Stop**

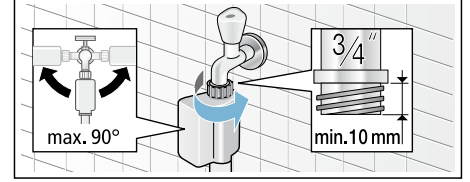

**Bilgi:** Musluğu dikkatlice açınız ve bağlantı yerlerinde sızdırma olup olmadığını kontrol ediniz. Vida bağlantısı su hattı bağlantısının altında bulunur.

**Su tahliyesi**

**⚠ Uyarı**  
**Yanma tehlikesi!**

Yüksek sıcaklıklarda çamaşır yıkandığında, sıcak deterjanlı suya dokunulması halinde, örn. sıcak deterjanlı su bir lavabo içine pompalandığı zaman, haşlanma söz konusu olabilir. Sıcak deterjanlı suya dokunmayınız.

**Dikkat!**  
**Su hasarı**

Eğer boşaltma hortumu suyun dışarı pompalanmasında yüksek su basıncından dolayı lavabodan veya bağlantı noktasından kayıp düşerse, dışarı akan sudan dolayı su hasarları söz konusu olabilir. Tahliye hortumunu kayıp dışarı düşmeye karşı emniyete alınız.

## Dikkat!

### Cihazda/tektilde hasar

Tahliye hortumunun ucu pompalanan suya girdiğinde, su cihaza geri akabilir ve cihaza/tektillere zarar verebilir. Aşağıdakilere dikkat ediniz:

- kilitli tapa lavabo giderini kapatmamalıdır.
- boşaltma hortumunun ucu pompalanan suya girmemelidir.
- su yeterince hızlı akmalıdır.

**Bilgi:** Su boşaltma hortumunu kıvrımayınız veya çekip uzatmayınız.

## Bağlantı

### ■ Bir lavabo içine boşaltma

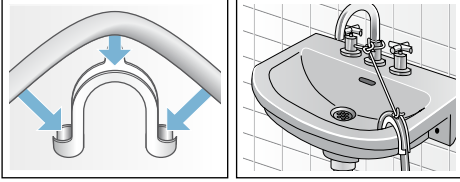

### ■ Bir sifon içine tahliye

Bağlantı yeri  $\varnothing$  24 – 40 mm (yetkili satıcıda) bir hortum kelepçesi ile emniyete alınmalıdır.

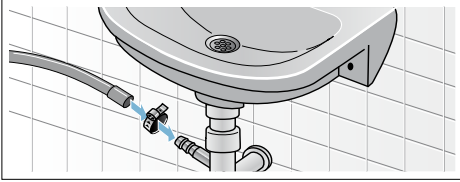

### ■ Lastik manşonlu bir plastik boru içine veya bir su akış kanalına boşaltma

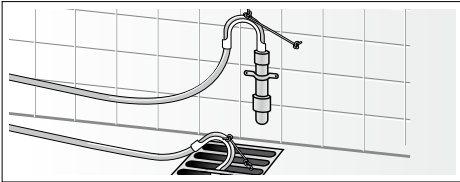

## Hizalama

Lütfen cihazı bir su terazisi yardımıyla düz hale getiriniz.

Doğru hizalama olmaması durumunda yoğun gürültü, titreşim ortaya çıkabilir ve cihaz "hareket edebilir"!

1. Kontra somunları vida anahtarı ile saat yönünde çözünüz.
2. Çamaşır makinesi hizalamasını su terazisi ile kontrol ediniz, gerekirse düzeltiniz. Cihaz ayaklarını döndürerek yüksekliği değiştiriniz. Dört cihaz ayağının tamamı zemine sağlam biçimde oturmalıdır.
3. Kontra somunu gövdeye sabitleyiniz.

Ayağı sabitleyiniz ve yükseklikte ayarlama yapmayınız.

Dört cihaz ayağının hepsindeki kontra somunlar gövdeye sağlam biçimde vidalanmış olmalıdır!

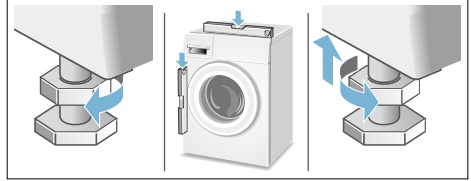

## Elektrik Bağlantısı

### ⚠ Uyarı

### Hayati tehlike!

Gerilim ileten parçalarla temas etmesi halinde elektrik çarpması tehlikesi ortaya çıkar.

- Elektrik fişini asla ıslak ellerle tutmayınız.
- Elektrik kablosunu her zaman yalnızca kablodan değil fişten tutarak çekiniz, aksi takdirde zarar görebilir.
- Çalışma sırasında elektrik fişini asla çekmeyiniz.

Aşağıdaki uyarılara dikkat ediniz ve şunları sağlayınız:



**Bilgiler**

- Şebeke gerilimi ile çamaşır makinesi üzerindeki (tip etiketi) gerilim bilgileri örtüşmelidir. Bağlantı değeri ve gerekli sigorta değeri tip etiketi üzerinde bildirilmiştir.
- Çamaşır makinesi bağlantısı yalnızca talimatlara uygun monte edilmiş topraklı priz ile dalgalı akımda gerçekleştirilmelidir.
- Elektrik fişi ve priz birbirine uygun olmalıdır.
- Kablo kesiti yeterli olmalıdır.
- Topraklama sistemi talimatlara uygun monte edilmiş olmalıdır.
- Elektrik kablosu değişikliği (gerektiğinde) yalnızca elektrik teknisyeni tarafından gerçekleştirilmelidir. Yedek elektrik fişi müşteri hizmetlerinden temin edilebilir.
- Çoklu soket/kavrama ve uzatma kabloları kullanılmamalıdır.
- Hatalı akımda sigorta kutusu kullanılması durumunda yalnızca bu karakteri  içeren bir tip kullanılmalıdır. Yalnızca bu karakter bugün için geçerli olan yönetmeliklerin yerine getirilmesini sağlar.
- Şebeke soketi her zaman ulaşılabilir olmalıdır.
- Elektrik fişi bükülmemeli, ezilmemeli, üzerinde değişiklik yapılmamalı, kesilmemeli veya ısı kaynakları ile temas etmemelidir.



**1. yıkamadan önce**

Çamaşır makinesi fabrikadan çıkmadan önce detaylı bir kontrolden geçmiştir. Olası test suyu artıklarını gidermek için, ilk kullanımda **çamaşırızsız** yıkama işlemi uygulayınız.

**Bilgiler**

- Çamaşır makinesi, **usulüne uygun biçimde kurulmuş ve bağlanmış** olmalıdır. Şundan itibaren → Sayfa 36
- Hasarlı makineyi kesinlikle çalıştırmayınız. Müşteri hizmetlerine haber veriniz.

**Hazırlık çalışmaları:**

1. Makineyi kontrol ediniz.
2. Dozajlama kabı  ve  doldurulmalıdır. → Sayfa 21
3. Kumanda panelindeki koruyucu folyoyu çıkartınız.
4. Elektrik fişini prize takınız.
5. Su musluğunu açınız.

**Programı çamaşır olmadan yürütünüz:**

1. Cihazı çalıştırın.
  2. Çamaşır doldurma kapağını kapatınız (çamaşır doldurmayınız!).
  3. **Tambur bakım 90 °C** programını ayarlayınız.
  4. Deterjan çekmecesini açınız.
  5. Sol bölmeye yaklaşık 1 litre su dökünüz.
  6. Deterjanı sol bölmeye doldurunuz. **Bilgi:** Köpük oluşmasını önlemek için, çamaşır deterjanı üreticisinin tavsiye ettiği deterjan miktarının yarısını kullanınız. Yünlü veya hassas çamaşır için olan deterjan kullanmayınız.
  7. Deterjan bölmesini kapatınız.
  8. Programı başlatınız.
  9. Program sonunda cihazı kapatınız.
- Çamaşır makineniz şimdi çalışmaya hazırdır.**

## Taşıma

Örneğin taşınırken

### Dikkat!

#### Dozajlama kaplarından taşan deterjan/ yumuşatıcı nedeniyle cihazda hasar

Taşan deterjan/yumuşatıcı cihazın fonksiyonunu etkileyebilir, örn. elektronik hasar olabilir. Cihazı taşımadan önce kesinlikle dozajlama kabını boşaltınız.

#### Hazırlık çalışmaları:

1. Su musluğunu kapatınız.
2. Giriş hortumundaki su basıncını giderebilirsiniz: → Sayfa 29; Temizleyiniz ve bakımını yapınız - Su girişindeki süzgeç tıkanmış
3. Çamaşır makinesini elektrik şebekesinden ayırınız.
4. Kalan deterjanlı suyu boşaltınız: → Sayfa 28; Temizleyiniz ve bakımını yapınız - Pis su pompası tıkanmış, acil durum boşaltma işlemi
5. Hortumları demonte ediniz.
6. Dozajlama kabını boşaltınız. → Sayfa 27

## Taşıma güvenlik donanımlarının monte edilmesi:

1. Kapakları çıkarınız ve muhafaza ediniz. Gerekirse bir tornavida kullanınız.

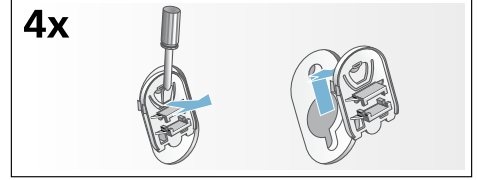

2. Tüm 4 kovani takınız. Şebeke hattını tutma düzeneklerine sıkıştırınız. Taşıma güvenlik civatalarını takınız ve SW 13 civata anahtarları ile sıkınız.

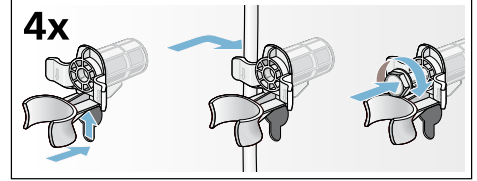

## Yeniden işletmeye almadan önce:

### Bilgiler

- **Mutlaka** taşıma güvenlik donanımlarını söküp çıkarınız!
- Sonraki yıkama işleminde deterjanın kullanılmadan tahliye bölümüne akmasını önlemek için: Yaklaşık 1 litre suyu sol bölmeye dökünüz ve **Boşaltma** programını seçiniz ve başlatınız.



## Aquastop garantisi

### Yalnızca Aquastop içeren cihazlar için

Satıcıya karşı yapılan satın alma sözleşmesinden doğan garanti taleplerine ve sunduğumuz cihaz garantisine ek olarak aşağıdaki koşullarda yedek parça sağlıyoruz:

1. Aquastop sistemimizdeki bir hata nedeniyle su hasarı meydana gelirse, makineyi özel kullanımları için kullanan kullanıcıların zararını karşılıyoruz.
2. Sorumluluk garantisi cihaz kullanım ömrü boyunca geçerlidir.
3. Garanti talebinin ön koşulu, Aquastop içeren cihazın kullanma kılavuzumuzda açıklandığı gibi uygun şekilde yerleştirilmiş ve bağlantılarının yapılmış olmasıdır; uygun şekildeki Aquastop uzatması (orijinal aksesuar) da buna dahildir. Sağladığımız garanti, musluktaki Aquastop bağlantısına olan arızalı hatları veya bağlantı parçalarını kapsamaz.
4. Aquastop içeren cihazları temel olarak çalışma sırasında gözetim altında tutmanız veya musluk kapatıldıktan sonra emniyete almanız gerekmez. Yalnızca uzun süre evde olmayacağınız zaman, örn. birkaç hafta sürecek tatillerde musluğu kapatmanız gerekir.

BSH EV ALETLERİ SANAYİ VE TİCARET A.Ş.

Fatih Sultan Mehmet Mah. Balkan Cad.  
No:51

34771 Ümraniye / İstanbul

## Arızalarda onarım siparişı ve danışmanlık

TR 444 6688 (Çaęrı merkezini sabit hatlardan aramanın bedeli şehir ii ücretlendirme, Cep telefonlarından ise kullanılan tarifeyle göre deęişkenlik göstermektedir.)

Tüm ülkelere ait iletişim bilgilerini, ekteki müşteri hizmetleri dizininden bulabilirsiniz.

BSH Hausgeräte GmbH  
Carl-Wery-Straße 34  
81739 München  
GERMANY  
siemens-home.com

BSH Ev Aletleri Sanayi ve Ticaret A.Ş. tarafından Siemens AG'nin Ticari Marka Lisansı ile üretilmiştir



9001096270 (9606)