



SIEMENS



Máquina de lavar roupa

siemens-home.com/welcome

pt Manual de utilização e de instalação

Register
your
product
online

A sua nova máquina de lavar roupa

Optou por uma máquina de lavar roupa da marca Siemens.

Por favor, consagre alguns minutos para ler este manual e conheça as vantagens da sua máquina de lavar roupa.

Para corresponder ao alto nível de qualidade da marca Siemens, todas as máquinas de lavar roupa que saem da nossa fábrica são cuidadosamente testadas relativamente ao seu funcionamento e perfeitas condições.

Para mais informações sobre os nossos produtos, acessórios, peças de substituição e serviços, visite o nosso site www.siemens-home.com ou consulte os nossos centros de Assistência Técnica.

Se o manual de utilização e de instalação descrever diferentes modelos, será chamado à atenção para as diferenças nos respetivos pontos.



Colocar a máquina de lavar em funcionamento apenas após ter lido este manual de utilização e de instalação!

Regras de apresentação

⚠ Aviso!

Esta combinação de símbolo e palavra de sinalização faz referência a uma situação potencialmente perigosa. A não observância pode levar à morte ou causar ferimentos.

Atenção!

Esta palavra de sinalização faz referência a uma situação potencialmente perigosa. A não observância pode levar a danos materiais e ambientais.

Nota/dica

Notas para a utilização ideal do aparelho/informações úteis.

1. 2. 3./a) b) c)

Os passos a executar são apresentados através de números ou letras.

■ / -

As enumerações são apresentadas através de um quadrado ou um travessão.

Índice

 Utilização pretendida	4	Tingir/Descolorir	24
 Instruções de segurança	5	Demolhar	24
Crianças/pessoas/animais	5	 Detergente	25
Instalação	6	Seleção adequada do detergente	25
Funcionamento	9	Poupar energia e detergente	25
Limpeza/manutenção	10	P+ Pré-regulações dos programas	26
 Proteção do meio ambiente	12	°C Temperatura	26
Embalagem/Aparelho usado	12	⊗ Velocidade de centrifugação	26
Indicações sobre poupança	12	⌚ Termina em	26
 Instalar e ligar	12	P+ Regulações de programas adicionais	27
Equipamento fornecido	12	⬆ Mais Água	27
Instalar	13	⬆ Enxaguamento Extra	27
Instalação com segurança	13	 Operar o aparelho	27
Superfície de instalação	13	Preparar a máquina de roupa	27
Instalação em cima de um pedestal ou de uma paleta em madeira	13	Selecionar o programa/Ligar o aparelho	27
Encastrar o aparelho numa cozinha	14	Alterar as pré-regulações dos programas	28
Remover os bloqueios para transporte	14	Selecionar regulações de programas adicionais	28
Mangueiras e cabos	15	Colocar a roupa no tambor	28
Ligação de água	15	Dosar e deitar detergente e produto de tratamento adicional	29
Admissão de água	16	Iniciar o programa	30
Escoamento de água	16	Fecho de segurança para crianças	30
Alinhamento	17	Colocar +Carga	30
Ligação elétrica	17	Alterar o programa	30
Antes da primeira lavagem	18	Cancelar o programa	31
Transporte	19	Fim do programa em caso ---- Paragem de lavagem	31
 O mais importante em resumo	20	Fim do programa	31
 Familiarização com o aparelho	21	Retirar a roupa e desligar o aparelho	31
Máquina de lavar roupa	21	 Sensores	32
Painel de comandos	22	Identificação da carga	32
Painel de indicações	23	Sistema de controlo de desequilíbrio	32
 Roupa	23		
Preparar a roupa	23		
Separar a roupa	23		
Lavagem com goma	24		



Limpeza e manutenção 32

Estrutura da máquina/Painel de comandos	32
Tambor	32
Descalcificação	32
Gaveta do detergente e estrutura . .	33
Bomba de escoamento entupida . .	33
Mangueira de escoamento entupida no sifão	34
Filtro de rede na admissão de água entupido.	34



Anomalias, o que fazer? 35

Desbloqueio de emergência	35
Indicações no painel de indicações	36
Anomalias, o que fazer?	36



Assistência Técnica 38



Dados Técnicos 38



Utilização pretendida

- Este aparelho destina-se exclusivamente a uma utilização doméstica privada.
- Não instale nem opere este aparelho em locais que possam ficar sujeitos a condições de gelo e/ou no exterior. O aparelho poderá ficar danificado, caso água residual congele no seu interior. Se as mangueiras congelarem, poderão apresentar ruturas/rebentar.
- Este aparelho só pode ser usado para a lavagem de roupa doméstica, nomeadamente peças laváveis à máquina e lãs laváveis à mão (ver etiqueta na peça). A utilização do aparelho para qualquer outro fim encontra-se fora do âmbito da sua aplicação prevista e é proibida.
- Este aparelho é adequado para uma operação com água fria e quente da rede pública e detergentes disponíveis no mercado, bem como produtos de tratamento (têm de ser adequados para máquinas de lavar roupa).
- O aparelho destina-se a ser usado até uma altura máxima de 4000 metros acima do nível do mar.

Antes de ligar o aparelho:

Certifique-se de que não há danos visíveis no aparelho. Não opere o aparelho, caso ele esteja danificado. Caso tenha algum problema, contacte o seu revendedor especializado ou o nosso serviço de assistência técnica.

Leia e siga as instruções de operação e de instalação, bem como todas as restantes informações que acompanham este aparelho.

Guarde os documentos para uma utilização posterior ou para futuros proprietários.

Instruções de segurança

As seguintes informações de segurança e advertências são disponibilizadas para protegê-lo contra ferimentos e evitar danos materiais no meio envolvente.

No entanto, é importante adotar as precauções necessárias e agir com o cuidado necessário durante a instalação, manutenção, limpeza e operação do aparelho.

Crianças/pessoas/animais

Aviso

Perigo de morte!

Crianças e outras pessoas incapazes de avaliar os riscos associados à utilização do aparelho podem ferir-se ou colocar-se em situações que impliquem risco de vida. Tenha, por isso, em atenção:

- O aparelho pode ser utilizado por crianças com idade superior a 8 anos e por pessoas com capacidades físicas, sensoriais ou mentais reduzidas, ou com falta de experiência ou conhecimento, desde que as mesmas sejam supervisionadas ou tenham recebido instruções sobre a utilização segura do aparelho e tenham compreendido os potenciais riscos associados à utilização do aparelho.
- As crianças não devem brincar com este aparelho.
- Não deixe que as crianças limpem ou efetuem a manutenção deste aparelho sem supervisão.
- Mantenha as crianças com idade inferior a 3 anos e os animais afastados deste aparelho.
- Não deixe o aparelho sem supervisão quando crianças ou outras pessoas incapazes de avaliar os riscos se encontram nas proximidades.

Aviso

Perigo de morte!

As crianças podem trancar-se no interior dos aparelhos e ficar numa situação que implique risco de vida.

- Não coloque o aparelho atrás de uma porta, pois tal pode obstruir a porta do aparelho ou impedir que ela abra por completo.
- Quando o aparelho atingir o fim da sua vida útil, retire a ficha da tomada **antes** de cortar o cabo de alimentação e, em seguida, destrua o bloqueio na porta do aparelho.

 **Aviso**
Risco de asfixia!

As crianças podem ficar presas na embalagem/película de plástico ou componentes da embalagem, caso lhes seja permitido brincar com eles, ou podem puxá-los sobre as suas cabeças e sufocar. Mantenha a embalagem, a película de plástico e os componentes da embalagem afastados das crianças.

 **Aviso**
Risco de intoxicação!

Se ingeridos, os detergentes e produtos de conservação podem resultar em intoxicação. Se os ingerir acidentalmente, consulte um médico. Mantenha os detergentes e os produtos de conservação fora do alcance das crianças.

 **Aviso**
Risco de queimaduras!

Ao lavar a altas temperaturas, o óculo na porta do aparelho fica quente.

Não deixe que as crianças toquem na porta do aparelho, quando esta estiver quente.

 **Aviso**
Irritação ocular/da pele!

O contacto com detergentes ou produtos de conservação pode causar irritação ocular/da pele. Lave minuciosamente os olhos/a pele, caso entre(m) em contacto com detergentes ou produtos de conservação. Mantenha os detergentes e os produtos de conservação fora do alcance das crianças.

Instalação

 **Aviso**
**Risco de choque elétrico/
incêndio/danos materiais/
danos no aparelho!**

A instalação incorreta do aparelho pode revelar-se perigosa. Certifique-se de que:

- A tensão de rede na sua tomada corresponde à tensão nominal especificada no aparelho (placa de identificação). As potências de ligação e a potência necessária do fusível encontram-se especificadas na placa de identificação.

- O aparelho só está ligado a uma fonte de corrente alternada através de uma tomada do tipo F corretamente instalada.
- A ficha de rede e a tomada do tipo F são compatíveis e o sistema de ligação à terra foi corretamente instalado.
- A secção cruzada do cabo é suficientemente grande.
- A ficha de rede está sempre acessível.
- Se utilizar um disjuntor de corrente residual, utilize apenas um que possua a seguinte marca: . A presença desta marca é a única forma de assegurar que o disjuntor cumpre todos os regulamentos aplicáveis.

Aviso

Risco de choque elétrico/ incêndio/danos materiais/danos no aparelho!

Se o cabo de alimentação do aparelho for alterado ou danificado, tal pode resultar em choque elétrico, curto-circuito ou incêndio provocado pelo sobreaquecimento.

O cabo de alimentação não pode ser dobrado, esmagado ou alterado, nem pode entrar em contacto com quaisquer fontes de calor.

Aviso

Risco de incêndio/danos materiais/danos no aparelho!

A utilização de extensões ou tomadas múltiplas pode resultar em incêndio devido a sobreaquecimento ou curto-circuito.

Ligue o aparelho diretamente a uma tomada ligada à terra corretamente instalada. Não utilize extensões, tomadas múltiplas ou acopladores multidirecionais.

Aviso

Risco de ferimentos/danos materiais/danos no aparelho!

- O aparelho pode vibrar ou mover-se durante a operação, o que pode resultar em ferimentos ou danos materiais. Coloque o aparelho numa superfície limpa, uniforme e sólida, e, usando um nível de bolha, nivele-o com a base aparafusada.
- Se pegar em quaisquer peças salientes do aparelho (p. ex., a porta do aparelho), com o intuito de o levantar ou deslocar, estas peças podem partir e causar ferimentos. Não pegue em quaisquer peças salientes do aparelho para deslocar o mesmo.

Aviso

Risco de ferimentos!

- O aparelho é muito pesado. Levantar o aparelho pode resultar em ferimentos. Não levante o aparelho por si mesmo.
- O aparelho tem arestas vivas nas quais pode cortar as mãos. Não pegue no aparelho pelas suas arestas vivas. Use luvas de proteção para levantar o aparelho.
- Se as mangueiras e os cabos de alimentação não estiverem corretamente instalados, eles poderão constituir um perigo de tropeço, o que pode resultar em ferimentos. Instale as mangueiras e os cabos de modo a que não constituam um perigo de tropeço.

Atenção!

Danos materiais/danos no aparelho

- Se a pressão da água for demasiado alta ou demasiado baixa, o aparelho pode não ser capaz de funcionar corretamente, o que também poderá resultar em danos materiais ou danos no aparelho. Certifique-se de que a pressão da água na instalação de abastecimento de água é de, pelo menos, 100 kPa (1 bar), e não excede 1000 kPa (10 bar).
- Se as mangueiras de água forem alteradas ou danificadas, tal pode resultar em danos materiais ou danos no aparelho. As mangueiras de água não podem ser dobradas, esmagadas, alteradas ou cortadas.
- A utilização de mangueiras fornecidas por terceiros para ligar o abastecimento de água pode resultar em danos materiais ou danos no aparelho. Utilize exclusivamente as mangueiras fornecidas com o aparelho ou mangueiras de substituição genuínas.

- Para efetuar o transporte, o aparelho é fixo com dispositivos de bloqueio para transporte. Se os dispositivos de bloqueio para transporte não forem removidos antes do funcionamento do aparelho, tal pode resultar em danos no aparelho.
É importante que todos os dispositivos de bloqueio para transporte sejam removidos por completo antes de utilizar o aparelho pela primeira vez. Certifique-se de que guarda estes dispositivos de bloqueio para transporte separadamente. É importante que volte a instalar os dispositivos de bloqueio para transporte, caso seja necessário transportar o aparelho, por forma a impedir que o aparelho sofra danos de transporte.

Funcionamento

Aviso

Risco de explosões/incêndio!

Roupa pré-tratada com agentes de limpeza que contenham solventes, como, p. ex., tiranódoas / solventes de limpeza, pode causar uma explosão no tambor.

Enxague a roupa minuciosamente com água antes de a lavar na máquina.

Aviso

Risco de intoxicação!

Fumos tóxicos podem ser libertados por agentes de limpeza que contenham solventes, como, p. ex., solventes de limpeza. Não utilize agentes de limpeza que contenham solventes.

Aviso

Risco de ferimentos!

- Se apoiar o seu peso/se sentar sobre a porta da máquina quando esta estiver aberta, o aparelho pode tombar e causar ferimentos. Não apoie o seu peso sobre a porta do aparelho quando esta estiver aberta.
- Se subir para cima do aparelho, o tampo pode partir e causar ferimentos. Não suba para cima do aparelho.
- Se colocar as mãos no tambor enquanto ele ainda estiver a rodar, poderá sofrer ferimentos nas mãos. Espere até o tambor ter parado de rodar.

Aviso

Risco de escaldadela!

Se estiver a lavar a altas temperaturas, existe risco de escaldadela, caso entre em contacto com a solução quente à base de detergente (p. ex., ao escoar água quente para um lavatório).

Não toque na solução à base de detergente.

⚠ Aviso

Irritação ocular/da pele!

Detergente e produtos de conservação podem espalhar-se, caso a gaveta para detergente seja aberta enquanto o aparelho estiver em funcionamento.

Lave minuciosamente os olhos/a pele, caso entre(m) em contacto com detergentes ou produtos de conservação. Se os ingerir acidentalmente, consulte um médico.

Atenção!

Danos materiais/danos no aparelho

- Se a quantidade de roupa no aparelho exceder a sua capacidade de carga máxima, o aparelho pode não ser capaz de funcionar corretamente, o que também poderá resultar em danos materiais ou danos no aparelho.

Não exceda a capacidade de carga máxima de roupa seca. Certifique-se de que cumpre as capacidades de carga máximas especificadas para cada programa → Folha suplementar às instruções de operação e instalação.

- Se deitar a quantidade errada de detergente ou agente de limpeza no aparelho, tal pode resultar em danos materiais ou danos no aparelho. Utilize detergentes/produtos de conservação/agentes de limpeza e amaciadores em conformidade com as instruções do fabricante.

Limpeza/manutenção

⚠ Aviso

Perigo de morte!

O aparelho é operado eletricamente. Há risco de choque elétrico, caso entre em contacto com componentes ligados. Tenha, por isso, em atenção:

- Desligue o aparelho. Desligue o aparelho da fonte de alimentação (retire a ficha).
- Nunca segure na ficha de rede com as mãos molhadas.
- Ao retirar a ficha de rede da tomada, segure sempre na própria ficha e nunca no cabo de alimentação, caso contrário poderá danificar o cabo de alimentação.
- Não efetue quaisquer modificações técnicas no aparelho ou nas suas características.

- Reparações ou quaisquer outros trabalhos no aparelho só podem ser realizados pela nossa Assistência técnica ou por um electricista. O mesmo se aplica à substituição do cabo de alimentação (se necessário).
- É possível encomendar cabos de alimentação de substituição junto da nossa Assistência técnica.

Aviso

Risco de intoxicação!

Fumos tóxicos podem ser libertados por agentes de limpeza que contenham solventes, como, p. ex., solventes de limpeza. Não utilize agentes de limpeza que contenham solventes.

Aviso

Risco de choque elétrico/danos materiais/danos no aparelho!

Se a humidade penetrar no aparelho, tal pode causar um curto-circuito. Não utilize uma lavadora de alta pressão ou um aparelho de limpeza a vapor para limpar o seu aparelho.

Aviso

Risco de ferimentos/danos materiais/danos no aparelho!

A utilização de peças de substituição e acessórios fornecidos por terceiros é perigosa e pode resultar em

ferimentos, danos materiais ou danos no aparelho. Por razões de segurança, utilize exclusivamente peças de substituições e acessórios genuínos.

Atenção!

Danos materiais/danos no aparelho

Agentes de limpeza e agentes para o pré-tratamento de roupa (p. ex., tira-nódoas, sprays de pré-lavagem, etc.) podem causar danos, caso entrem em contacto com as superfícies do aparelho. Tenha, por isso, em atenção:

- Não deixe que estes agentes entrem em contacto com as superfícies do aparelho.
- Limpe o aparelho unicamente com água e um pano macio e húmido.
- Remova imediatamente quaisquer resíduos de detergente, spray ou outros.

Proteção do meio ambiente

Embalagem/Aparelho usado



Eliminar a embalagem de forma ecológica.

Este aparelho está marcado de acordo com a diretiva europeia 2012/19/CE relativa aos resíduos de equipamentos elétricos e eletrónicos (waste electrical and electronic equipment – WEEE).

A diretiva prevê as condições para recolha e valorização de aparelhos usados, a vigorar em toda a UE.

Indicações sobre poupança

- Utilizar a carga máxima de roupa do respetivo programa.
Tabela de programas → Folha anexa às instruções de utilização e de instalação
- Lavar a roupa com sujidade normal sem pré-lavagem.
- As temperaturas selecionáveis referem-se aos símbolos de lavagem nos tecidos. As temperaturas indicadas na máquina podem divergir, para assegurar uma combinação perfeita de poupança de energia e resultado de lavagem.
- Caso a roupa seja seca em seguida no secador de roupa, selecionar a velocidade de centrifugação de acordo com o manual do fabricante do secador.

Instalar e ligar

Equipamento fornecido

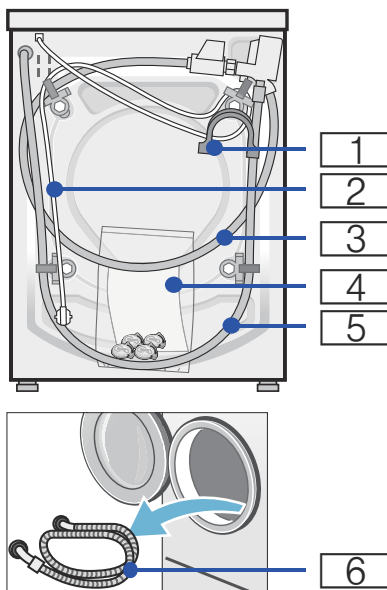

- 1 Cotovelo para fixação da mangueira de escoamento da água*
- 2 Cabo elétrico
- 3 Mangueira de admissão de água dos modelos Aquastop/Aqua-Secure
- 4 Bolsa*:
 - Manual de utilização e de instalação
 - Índice de Assistência Técnica*
 - Garantia*
 - Tampas para as aberturas após a remoção dos dispositivos de segurança de transporte
 - Chave de fendas*
- 5 Mangueira de escoamento da água
- 6 Mangueira de admissão de água do modelo Standard

* conforme o modelo

Conselhos

- Verifique se a máquina ficou danificada no transporte. Jamais colocar em funcionamento uma máquina danificada. Em caso de reclamações, contactar o comerciante a quem comprou o aparelho ou a nossa Assistência Técnica.
- Há humidade no tambor devido ao controlo final.

Adicionalmente, precisa de uma braçadeira \varnothing 24 - 40 mm (comércio da especialidade) para ligar a mangueira de escoamento de água a um sifão.

Ferramenta útil

- Nível de bolha de ar para alinhar
- Chave de fendas com:
 - Abertura da chave 13 para soltar os dispositivos de segurança para transporte e
 - Abertura da chave 17 para alinhar os pés do aparelho

Instalar

Conselho: Há humidade no tambor devido ao controlo final.

Instalação com segurança



Aviso

Perigo de ferimentos!

- A máquina de lavar roupa é muito pesada. Eleve/transporte a máquina de lavar roupa com cuidado e use luvas de proteção.
- No caso de levantar a máquina de lavar roupa pelos componentes salientes (por exemplo, óculo), estes podem quebrar e causar ferimentos. Não levantar a máquina de lavar roupa pelos componentes salientes.

- Uma colocação incorreta das mangueiras e dos cabos elétricos constitui perigo de tropeçamento e de ferimentos. Colocar as mangueiras e os cabos de modo a excluir perigo de tropeçamento.

Atenção!

Danificação do aparelho

- As mangueiras geladas podem fissurar/rebentar. Não instalar a máquina de lavar roupa em locais com perigo de gelo e/ou ao ar livre.

Conselho: Em caso de dúvida, pedir a um técnico especializado para efetuar a ligação.

Superfície de instalação

Conselho: O equilíbrio é importante para que a máquina de lavar roupa não se desloque!

- A superfície de instalação deve ser sólida e plana.
- Não são adequados fundos/pavimentos moles.

Instalação em cima de um pedestal ou de uma palete em madeira

Atenção!

Danificação do aparelho

Na centrifugação, a máquina de lavar roupa pode deslocar-se e cair do pedestal.

Fixe completamente os pés do aparelho da máquina de lavar roupa com ligadores de fixação.

Ref. WMZ2200, WX975600, Z7080X0

Conselho: Quando colocada sobre uma palete em madeira, instalar a máquina:

- de preferência num canto,

pt Instalar e ligar

- sobre uma placa de madeira impermeabilizada (com 30 mm de espessura mínima) aparafusada ao chão.

Encastrar o aparelho numa cozinha

Aviso

Perigo de morte!

No contacto com peças em tensão existe perigo de choque elétrico. Desligue o aparelho da corrente.

Conselhos

- É necessária uma largura de nicho de 60 cm.
- Instalar a máquina de lavar roupa apenas por baixo de um tampo corrido e bem fixado aos armários vizinhos.

Aviso

Perigo de choque elétrico!

Se remover a tampa do aparelho para uma instalação ou montagem por baixo, terá que impreterivelmente substituir a tampa por uma cobertura de chapa*.

* Ref. WMZ2420, WZ10190

Remover os bloqueios para transporte

Atenção!

Danos no aparelho

- Para efetuar o transporte, a máquina é fixa com bloqueios para transporte. Se os bloqueios para transporte não forem removidos, a máquina pode ficar danificada durante o funcionamento. Antes de usar o aparelho pela primeira vez, certifique-se de que remova completamente os quatro bloqueios para transporte. Guarde os bloqueios num local seguro.

- Se o aparelho for transportado posteriormente, terá de reinstalar os bloqueios antes de transportar o aparelho, para evitar o aparecimento de danos decorrentes do transporte.

Conselho: Guarde os parafusos e as mangas aparafusadas num local seguro.

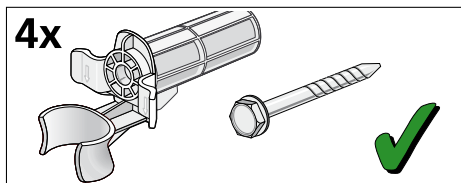

1. Retire as mangueiras dos suportes.

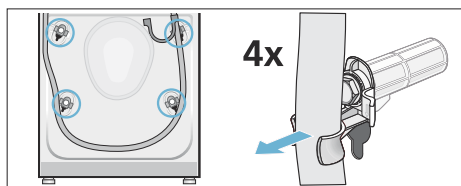

2. Remova o cabo de alimentação dos suportes. Desaperte e remova os quatro parafusos de bloqueio para transporte. Remova as mangas.

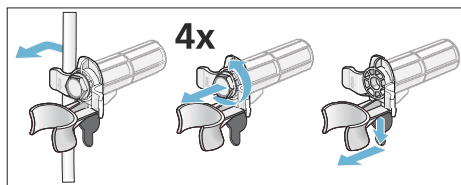

3. Coloque as coberturas. Bloqueie firmemente as coberturas, pressionando os ganchos de engate.

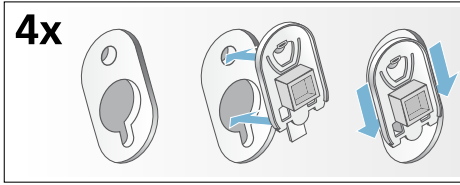

- uma mangueira de admissão mais comprida (aprox. 2,20 m) para o modelo standard; número de peça individual para o serviço de apoio ao cliente: 00353925

Ligação de água

⚠ Aviso **Perigo de morte!**

No contacto com peças em tensão existe perigo de choque elétrico. Não mergulhar a válvula de segurança Aquastop em água (contém uma válvula elétrica).

Atenção! **Danos provocados pela água**

As peças de ligação da mangueira de admissão de água e da mangueira de drenagem de água estão sob grande pressão. Para evitar fugas ou danos causados por água, respeitar obrigatoriamente as instruções deste capítulo.

Durante a ligação, tenha em atenção o seguinte

Conselhos

- Além das indicações aqui mencionadas, também podem ser válidos regulamentos específicos da respetiva companhia das águas e da eletricidade.
- Operar a máquina de lavar roupa apenas com água potável fria.
- Não ligar a máquina de lavar roupa à torneira misturadora de um termoacumulador sem pressão.
- Utilizar apenas a mangueira de admissão fornecida ou comprada num comércio especializado autorizado, não utilizar nenhuma mangueira usada.
- Em caso de dúvida, pedir a um técnico especializado para efetuar a ligação.

Mangueiras e cabos

Ligação à esquerda

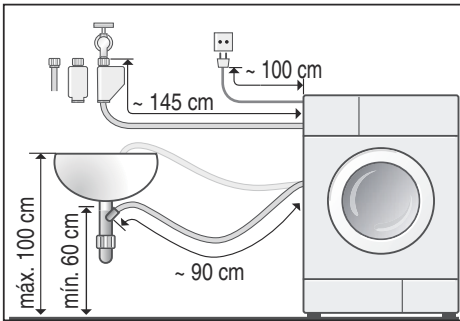

ligação do lado direito

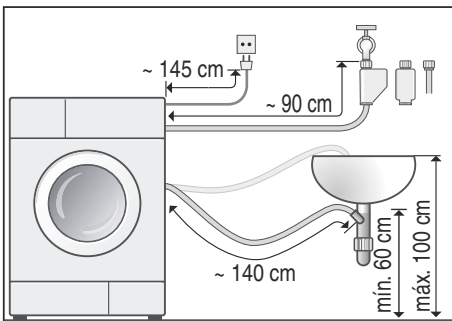

Conselho:

Podem ser adquiridos no comércio especializado/Assistência Técnica:

- uma extensão para a mangueira de admissão de Aquastop ou água fria (aprox. 2,50 m); Ref. WMZ2380, WZ10130, Z7070X0

Admissão de água

Conselhos

- Não vincar, entalar, alterar ou cortar a mangueira de admissão de água (a resistência fica comprometida).
- Apertar as uniões roscadas à mão. Apertar demasiado com uma ferramenta (alicate) pode danificar as roscas.

Pressão ideal da água da rede

mínima 100 kPa (1 bar)

máxima 1000 kPa (10 bar)

- Débito mínimo de 8 l/min com a torneira da água aberta.
- Em caso de pressão da água mais elevada, montar uma válvula redutora de pressão a montante.

Ligação

Ligue a mangueira de admissão de água à torneira da água ($\frac{3}{4}$ " = 26,4 mm) e ao aparelho (nos modelos com Aqua-Stop não é necessário, instalação fixa):

- Modelo: **Standard**

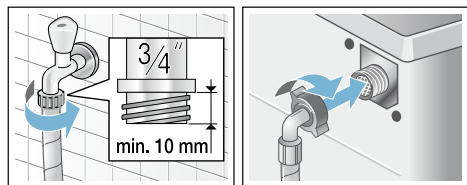

- Modelo: **Aqua-Secure**

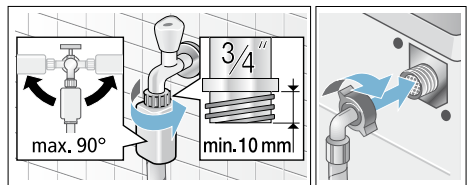

- Modelo: **Aqua-Stop**

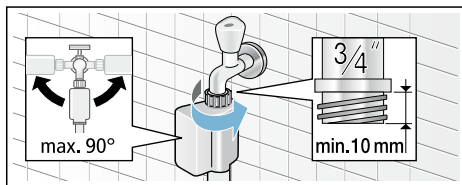

Abrir cuidadosamente a torneira da água e verificar neste caso a estanqueidade dos pontos de ligação.

Conselho: A união roscada está sob pressão do sistema de abastecimento de água.

Escoamento de água

Atenção!

Danos provocados pela água

Se, devido à elevada pressão da água no escoamento, a mangueira de escoamento escorregar do lavatório ou do ponto de ligação, a água derramada pode causar danos.

Proteger a mangueira de drenagem contra escorregamento.

Conselhos

- Não vincar ou esticar a mangueira de escoamento da água.
- Diferença de altura entre a superfície de instalação e o escoamento: mín. 60 cm - máx. 100 cm

É possível colocar a mangueira de drenagem da água da seguinte forma:

- **Escoamento para um lavatório**



Aviso

Perigo de queimaduras!

Em caso de lavagem com elevadas temperaturas, podem surgir queimaduras no contacto com a água de lavagem quente, p. ex., no escoamento da água de lavagem quente para um lavatório. Não toque na água de lavagem quente.

Atenção!

Danificação do aparelho/ Danificação dos têxteis

Se a extremidade da mangueira de drenagem for mergulhada na água escoada, a água pode ser reaspirada para o aparelho e danificar o aparelho/os têxteis. Tenha em atenção:

- a tampa do ralo não pode bloquear o escoamento do lavatório.
- a extremidade da mangueira de drenagem não pode mergulhar na água escoada.
- a água deve escoar suficientemente rápido.

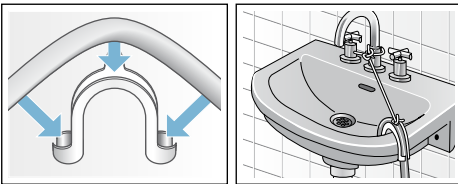

■ **Escoamento para um sifão**

O ponto de ligação deve ser protegido com uma braçadeira, \varnothing 24–40 mm (comércio especializado).

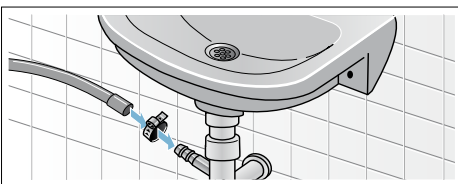

Alinhamento

Alinhar o aparelho com a ajuda de um nível de bolha de ar.

Uma forte formação de ruído, vibrações e "deslocamentos" podem ser consequências de um alinhamento incorreto!

1. Desaperte as contraporcas com a chave de fendas no sentido dos ponteiros do relógio.
2. Verificar o alinhamento da máquina de lavar roupa com um nível de bolha de ar, caso necessário, corrigir. Alterar a altura girando os pés do aparelho. Todos os quatro pés do aparelho devem estar bem fixados no chão.
3. Apertar a contraporca contra a caixa. Neste caso, fixar o pé e não regular em altura. As contraporcas de todos os quatro pés do aparelho devem estar bem aparafusadas contra a caixa!

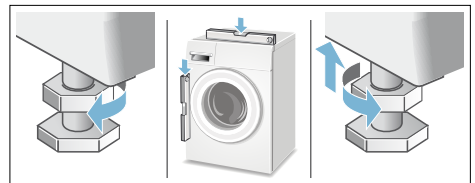

Ligação elétrica



Aviso

Perigo de morte!

No contacto com peças em tensão existe perigo de choque elétrico.

- Nunca segurar na ficha com as mãos molhadas.
- Retirar sempre o cabo elétrico puxando pela ficha e nunca pelo cabo, porque pode ficar danificado.
- Nunca retirar a ficha durante o funcionamento.

Respeitar as seguintes indicações e certificar-se de que:

Conselhos

- A tensão elétrica e a indicação da tensão na máquina de lavar roupa (placa do aparelho) coincidem. A potência de ligação e o disjuntor necessário estão indicados na placa do aparelho.
- A ligação da máquina de lavar roupa só é efetuada através de tomadas de corrente alternada com contacto de segurança corretamente instaladas.
- A ficha e a tomada são compatíveis.
- A secção transversal do cabo é suficiente.
- A ligação à terra é efetuada corretamente.
- A mudança do cabo elétrico (caso necessário) só é efetuada por um electricista. O cabo elétrico de substituição pode ser adquirido na Assistência Técnica.
- Não são utilizadas fichas múltiplas/acoplamentos múltiplos e extensões.
- Na utilização de um disjuntor de corrente de fuga é utilizado apenas um tipo com este sinal . Só este sinal garante o cumprimento das normas atualmente em vigor.
- O acesso à ficha é fácil.
- O cabo elétrico não pode ser vincado, entalado, modificado ou cortado, nem colocado em contacto com fontes de calor.

Antes da primeira lavagem

Antes de sair da fábrica, a máquina de lavar roupa foi minuciosamente testada. Para eliminar possíveis restos de água de ensaio, lavar a primeira vez **sem** roupa.

Conselhos

- A máquina de lavar roupa **deve ser instalada e ligada corretamente** (a partir de → *Página 12*).
 - Jamais colocar em funcionamento uma máquina danificada. Contactar a Assistência Técnica. → *Página 38*
1. Controle a máquina de lavar roupa.
 2. Ligue a ficha à tomada.
 3. Abrir a torneira da água.
 4. Ligar o aparelho.
 5. Fechar o óculo (não colocar nenhuma roupa!).
 6. Selecionar o programa **Algodão 90 °C**.
 7. Abrir a gaveta do detergente.
 8. Introduzir aprox. 1 litro de água no compartimento **II**.
 9. Encher detergente para lavagem completa de acordo com a indicação do fabricante para sujidade ligeira no compartimento **II**.
Conselho: Para evitar a formação de espuma, utilizar apenas a metade da quantidade de detergente recomendado. Não utilizar detergente para lãs ou roupa delicada.
 10. Fechar a gaveta para detergente.
 11. Seleccione a **tecla de início**.
 12. No fim do programa, desligue o aparelho.

A sua máquina de lavar roupa está agora operacional.

Transporte

p. ex., ao mudar de casa

Trabalhos preparatórios:

1. Feche a torneira da água.
2. Reduza a pressão da água na mangueira de abastecimento.
3. Escoe a solução à base de detergente remanescente.
4. Desligue a máquina de lavar roupa da rede elétrica.
5. Remova as mangueiras.

Instalar os bloqueios para transporte:

1. Remova as coberturas e guarde-as num local seguro.
Se necessário, use uma chave de fendas.

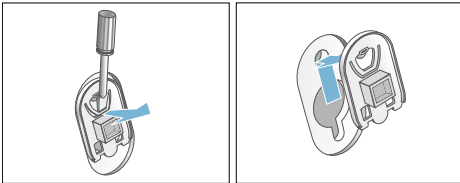

2. Insira as quatro mangas. Fixe o cabo de alimentação nos suportes, de forma segura. Insira e aperte os parafusos.

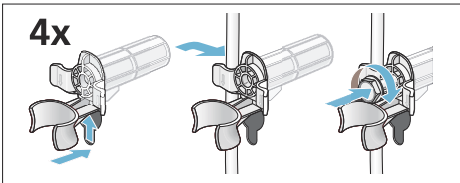











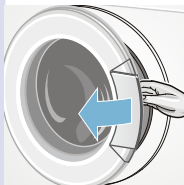
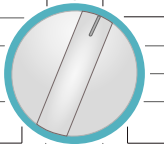

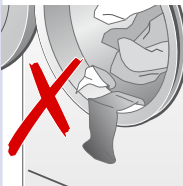
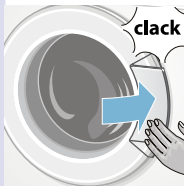
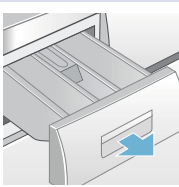
Antes de voltar a ligar o aparelho:

Conselhos

- Os bloqueios para transporte **têm** de ser removidos.
- Para evitar que o detergente não utilizado flua diretamente para o escoamento durante a próxima lavagem: deite aprox. 1 litro de água no compartimento **II** e inicie o programa **Escoamento**.

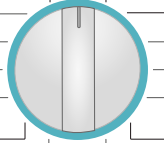
O mais importante em resumo

1		→		→		→	
	Ligue a ficha à tomada.		Abria a torneira da água (nos modelos sem Aquastop).		Separar a roupa.		Abria o óculo.
2		→		→		→	
	Selecione o programa.		Colocar a roupa.		Não prenda as peças de roupa.		Fechar o óculo.
3		→		→		→	
	Deitar detergente.		Alterar event. as pré-regulações do programa.		Selecione event. regulações adicionais.		Iniciar o programa.
4		→		→		→	
	Fim do programa		Abria o óculo e retirar a roupa.		Colocar o seletor de programas em ○.		Fechar a torneira da água (nos modelos sem Aquastop).

Familiarização com o aparelho

Máquina de lavar roupa

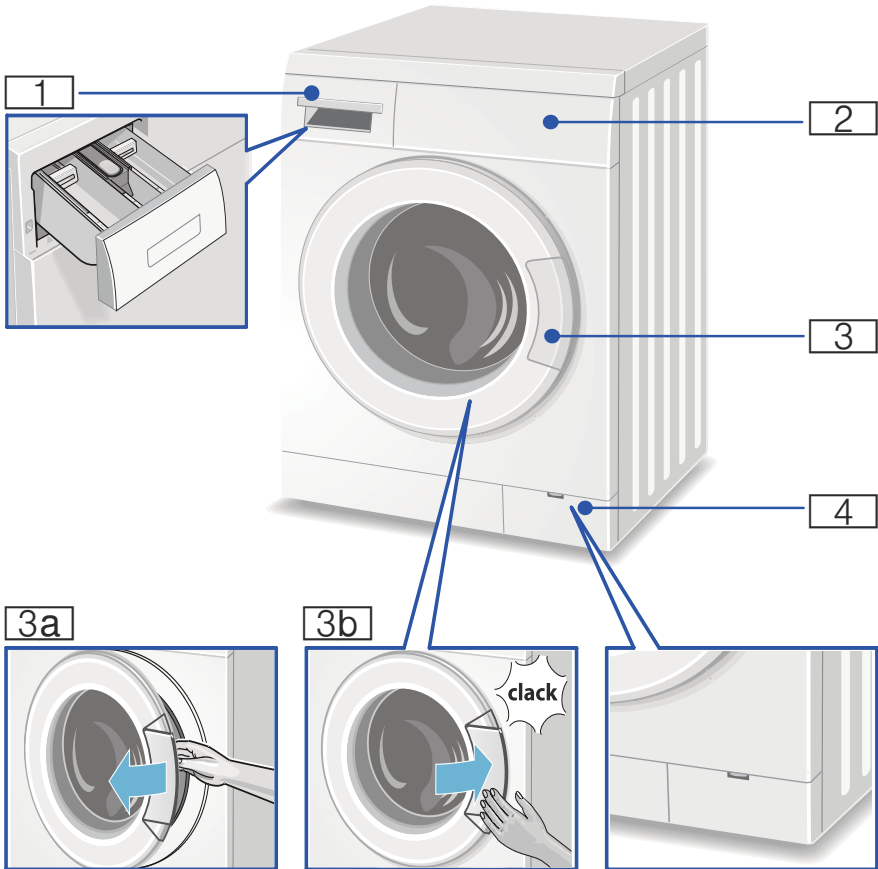

- 1** Gaveta para detergente → *Página 29*
- 2** Painel de comandos e de indicações → *Página 23*
- 3** Óculo com manípulo
- 3a** Abrir o óculo
- 3b** Fechar o óculo
- 4** Tampa de serviço

Painel de comandos

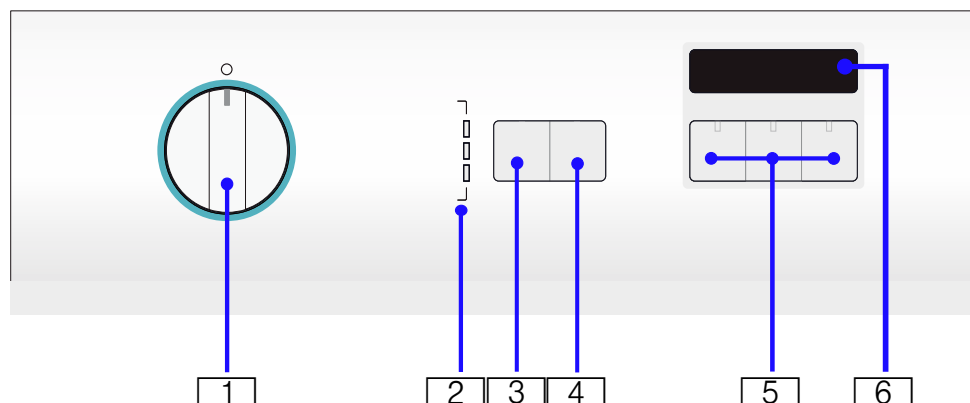

Na visão geral, encontra possíveis pré-regulações e regulações de programas adicionais que variam consoante o modelo.



- 1 **Seletor de programas** para selecionar um programa e para ligar/desligar a máquina de lavar roupa
- 2 **Indicações de estado**, Indicações sobre o desenrolar do programa:
 - 🕒 **pronto**
 - 🌀 **lavagem/ativo**
 - 🚰 **enxaguar**
 - 🌀 **centrifugar**
 - | pronto
- 3 É possível selecionar **regulações de programas adicionais** (conforme o modelo),
Visão geral de todas as regulações de programas adicionais → *Página 27*
- 4 **Tecla de início** para iniciar, interromper, (p. ex., para colocar mais roupa) e cancelar um programa
- 5 As **pré-regulações dos programas** podem ser alteradas
Visão geral de todas as pré-regulações dos programas → *Página 26*
- 6 **Painel de indicações** para regulações e informações

Painel de indicações

Conselho: Na tabela, encontra as diversas possibilidades de regulação e informações no painel de indicações, que variam consoante o modelo.

Possibilidades de regulação e informações para o programa selecionado (* dependendo do modelo)		
Col d - 90 °C	Temperatura	em °C (graus Celsius); Col d = frio
----...1400* 	Velocidade de centrifugação	em rpm (rotações por minuto); ---- = sem centrifugação final
0 : 00	Duração do programa	de acordo com o programa selecionado em h:min (horas: minutos)
1 - 24 h	Termina em	Fim do programa após ... h (horas)
	Fecho de segurança para crianças	→ <i>Página 30</i>

Roupa

Preparar a roupa

Atenção!

Danificação do aparelho/Danificação dos têxteis

Corpos estranhos (por exemplo, moedas, clips, agulhas, pregos) podem danificar a roupa ou componentes da máquina de lavar roupa.

Ter em atenção as seguintes indicações na preparação da sua roupa:

- Esvaziar os bolsos.

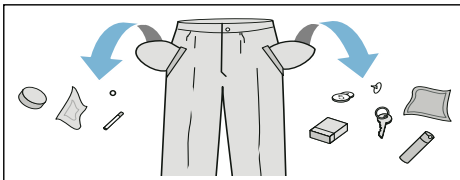

- Retire todos os objetos metálicos (clips, etc.).

- Lave roupa delicada (meias, sutiãs com aros etc.) dentro da rede/saco.
- Feche os fechos de correr, abotoe as fronhas.
- Escove a areia dos bolsos e das dobras.
- Retire as argolas das cortinas ou feche-as na rede/saco.

Separar a roupa







Separar a roupa segundo as indicações dos cuidados a ter e as indicações do fabricante nas etiquetas de acordo com:

- Tipo de tecido/fibra.
- Cor:

Conselho: A roupa pode debotar ou não ficar bem lavada. Lavar a roupa branca e a roupa de cor separadamente. Lavar separadamente pela primeira vez a roupa de cor nova.

- Grau de sujidade: Lavar em conjunto a roupa com o mesmo grau de sujidade.

Alguns exemplos para o grau de sujidade:

- **ligeira:** sem pré-lavagem, selecionar eventualmente o programa  **speedPerfect**
- **Normal**
- **Forte:** Colocar menos quantidade de roupa, selecionar programa com pré-lavagem
- **Nódoas:** Remover/pré-tratar as nódoas enquanto ainda estão frescas. Começar por molhar com uma solução de água e sabão/sem esfregar. Lavar seguidamente as peças de roupa com o programa correspondente. Algumas nódoas difíceis/secas só conseguem ser removidas após várias lavagens.
- Símbolos nas etiquetas da roupa: Os números nos símbolos indicam a temperatura de lavagem máxima.
 - : adequado para o processo de lavagem normal; p. ex., o programa para algodão.
 - : necessário um processo de lavagem delicado; p. ex., o programa para sintéticos.
 - : necessário um processo de lavagem particularmente delicado; p. ex., o programa para roupa delicada/seda
 - : adequado para roupa de lavagem à mão; p. ex., o programa / Lã.
 - : não lavar a roupa na máquina.

Lavagem com goma

Conselho: A roupa não deve ser tratada com amaciador.

A lavagem com goma é possível em todos os programas de lavagem com goma líquida. Colocar a dose de goma de acordo com as instruções do fabricante no compartimento  (se necessário, limpar primeiro).

Tingir/Descolorir

Tingir na dose habitual para utilizadores domésticos. O sal pode danificar o aço inoxidável! Respeitar as especificações do fabricante da tinta.

Não descolorir roupa na máquina de lavar!

Demolhar

1. Deitar os detergentes de imersão/lavagem segundo as indicações do fabricante no compartimentoll.
2. Colocar o seletor de programas no programa para **algodão 30 °C**.
3. Selecione a **tecla de início** para o arranque do programa.
4. Após aprox. 10 minutos, selecione novamente a **tecla de início** para interromper.
5. Após o tempo de imersão desejado, selecione novamente a **tecla de início**, se se pretender continuar com o programa ou mudar o programa.

Conselhos

- Colocar roupa da mesma cor.
- Não é necessário detergente adicional, o líquido de imersão é utilizado para a lavagem.

Detergente

Seleção adequada do detergente

O símbolo de lavagem é determinante para escolher o detergente, a temperatura e o tratamento de lavagem corretos. → também www.sartex.ch

A página da Internet www.cleanright.eu fornece uma multiplicidade de informações úteis sobre detergentes, produtos de tratamento adicionais e produtos de limpeza para uso doméstico.

- **Detergente completo com branqueadores óticos**
adequado para roupa branca de linho ou algodão resistente a temperaturas elevadas
Selecione o programa para algodão / frio - máx. 90 °C.
- **Detergente para roupa de cor sem branqueadores nem branqueadores óticos**
adequado para roupa de cor de linho ou de algodão
Selecione o programa para algodão / frio - máx. 60 °C.
- **Detergente para roupa de cor/roupa delicada sem branqueadores óticos**
adequado para roupa de cor de fibras de tratamento fácil, tecidos sintéticos
Selecione o programa para roupa de tratamento fácil / frio - máx. 60 °C.
- **Detergente para roupa delicada**
adequado para tecidos suaves e delicados, seda ou viscose
Selecione o programa para roupa delicada / Sedas / frio - máx. 40 °C.
- **Detergente para lã**
adequado para lã
Selecione o programa para algodão / frio - máx. 40 °C.

Poupar energia e detergente

No caso de roupa pouco ou normalmente suja, é possível reduzir o consumo de energia (reduzindo a temperatura de lavagem) e detergente.

Poupar	Grau de sujidade/Indicação
 <p>Temperatura e quantidade de detergente reduzidos segundo a recomendação de dosagem</p>	<p>ligeira</p> <p>Sem sujidade nem nódoas perceptíveis. As peças ganharam odor corporal, p.ex.:</p> <ul style="list-style-type: none"> ■ vestuário leve de verão/desportivo (usado poucas horas) ■ T-shirts, camisas, blusas (usadas até 1 dia) ■ Roupa de cama e toalhas de convidados (usadas 1 dia)
	<p>Normal</p> <p>Sujidade visível/ou pequenas manchas leves detetáveis, p.ex.:</p> <ul style="list-style-type: none"> ■ T-shirts, camisas, blusas (transpiradas, usadas várias vezes) ■ Toalhas, roupa de cama (usadas até 1 semana)
	<p>forte</p> <p>Sujidade e/ou manchas claramente visíveis, p. ex., panos da loiça, roupa de bebé, roupa de trabalho</p>
<p>Temperatura conforme a etiqueta da roupa e quantidade de detergente conforme a dose recomendada para roupa muito suja</p>	

Conselho: Na dosagem de todos os detergentes/produtos adicionais/produtos de tratamento e produtos de limpeza, respeitar as instruções do fabricante e as indicações.

→ *Página 30*

P+ Pré-regulações dos programas

Conselho: Na visão geral, encontra as possíveis pré-regulações dos programas, que variam consoante o modelo.

As pré-regulações dos programas vêm predefinidas de fábrica para todos os programas e são indicadas no painel de indicações após seleção do programa.

°C Temperatura

( **Temp.** °C)

Antes e durante o programa é possível alterar a temperatura de lavagem (em °C) previamente regulada, consoante o avanço do programa.

Prima várias vezes a tecla da temperatura, até surgir a temperatura desejada no painel de indicações.

A temperatura máxima regulável depende do programa selecionado.

Tabela de programas → Folha anexa às instruções de utilização e de instalação

Velocidade de centrifugação

(**Centrifugação**, )

Antes e durante o programa é possível alterar a velocidade de centrifugação (em r.p.m.; rotações por minuto) previamente regulada, consoante o avanço do programa.

Para o efeito, prima várias vezes a tecla da velocidade de centrifugação, até surgir a velocidade de centrifugação desejada no painel de indicações.

A velocidade de centrifugação máxima selecionável depende do programa selecionado e do modelo.

Regulação ---- **Paragem no enxaguamento** (sem centrifugação final). Após o último enxaguamento a roupa fica na água.

É possível selecionar ---- **Paragem no enxaguamento** (sem centrifugação final) para impedir a formação de rugas, quando no final do programa a roupa não é retirada de imediato da máquina de lavar roupa.

Tabela de programas → Folha anexa às instruções de utilização e de instalação

Termina em

(**Termina em, Fin diferido**, , , )

Na seleção do programa será indicada a respetiva duração do programa.

A duração do programa é adaptada automaticamente ao programa em curso. Alterações das pré-regulações do programa ou das regulações do programa adicionais alteram a duração do programa.

Antes do início do programa, o fim do programa (Termina em) pode ser pré-selecionado em intervalos de hora a hora (h=hora) até, no máximo, 24 horas.

1. Selecione o programa desejado.
Conselho: O tempo de duração do programa é indicado no painel de indicações.
2. Prima várias vezes a tecla **Termina em**, até ser indicado o número de horas pretendido no painel de indicações.
3. Selecione a **tecla de início**.
O tempo que falta para terminar está agora ativo. O programa selecionado inicia-se automaticamente e termina após decorrido o número de horas selecionado.
Após o início do programa, a duração do programa, p. ex., 2:30

(horas:minutos), é indicada no painel de indicações.

Conselho: A duração do programa é incorporada no período Termina em regulado.

P⁺ Regulações de programas adicionais

Conselho: Na visão geral, encontra possíveis regulações de programas adicionais, que variam consoante o modelo.

☼ Mais Água

(☼ **Mais Água**, Água +)

Nível de água mais elevado e enxaguamento adicional, tempo de lavagem prolongado. Para regiões com água muito macia ou para melhoria do resultado do enxaguamento.

☼ Enxaguamento Extra

(☼, ☼ **Extra Enxaguamento, extra ☼, Enxaguamento +, Skin Care**)

Enxaguamento adicional. Para regiões com água muito macia ou para melhoria do resultado do enxaguamento.



Operar o aparelho

Conselho: Instalar e ligar corretamente. a máquina de lavar roupa → *Página 12*
Antes da primeira lavagem lavar uma vez **sem** roupa. → *Página 18*

Preparar a máquina de roupa

Conselhos

- Nunca ligar uma máquina de lavar roupa danificada!
 - Informar a Assistência Técnica!
→ *Página 38*
1. Ligue a ficha à tomada.
 2. Abrir a torneira da água.
 3. Abrir o óculo.
 4. Verificar se o tambor está completamente vazio.
Eventualmente esvaziar.

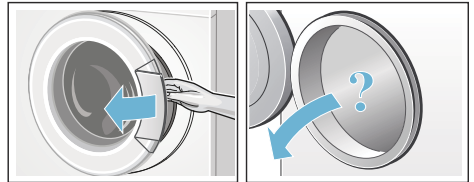

Selecionar o programa/Ligar o aparelho

Conselho: Se o fecho de segurança para crianças estiver ativado, tem de ser desativado antes de regular um programa.

Selecionar o programa desejado com o seletor de programas. É possível rodar nos dois sentidos.

A máquina está ligada.

No campo de indicação aparece:

- a duração do programa,
- a temperatura predefinida,

pt Operar o aparelho

- a velocidade de centrifugação predefinida.

Alterar as pré-regulações dos programas

Pode utilizar ou alterar as pré-regulações indicadas do programa.

Para o efeito, prima a tecla correspondente as vezes necessárias até ser indicada a regulação desejada. Em seguida, selecione a tecla de início para iniciar o programa.

As regulações ficam ativas sem confirmação.

Não são conservadas após o desligamento do aparelho.

Pré-regulações dos programas
→ *Página 26*

Tabela de programas a partir de →
Folha anexa às instruções de utilização e de instalação

Selecionar regulações de programas adicionais

Selecionando regulações adicionais, é possível adaptar ainda melhor o processo de lavagem aos lotes de roupa.

As regulações podem ser ativadas ou desativadas dependendo do avanço do programa.

As lâmpadas indicadoras das teclas acendem quando a regulação está ativa.

As regulações não são conservadas após o desligamento do aparelho.

Regulações adicionais → *Página 27*

Tabela de programas a partir de →
Folha anexa às instruções de utilização e de instalação

Colocar a roupa no tambor

⚠ Aviso

Perigo de morte!

Peças de roupa pré-tratadas com produtos de limpeza contendo diluentes, p. ex., tira-nódoas/benzina, podem causar uma explosão depois de colocadas na máquina.

Lave bem à mão previamente as peças de roupa.

Conselhos

- Misture peças de roupa grandes e pequenas. As peças de roupa de tamanhos diferentes distribuem-se melhor durante a centrifugação. Peças de roupa individuais podem causar desequilíbrios.
 - Tenha em atenção a carga de roupa máxima indicada. Uma carga de roupa excessiva reduz o resultado de lavagem e favorece a formação de vincos.
1. Desdobre as peças de roupa previamente separadas antes de as colocar no tambor.
 2. Preste atenção para que nenhuma peça de roupa fique entalada entre o óculo e a borracha do óculo, e feche o óculo.

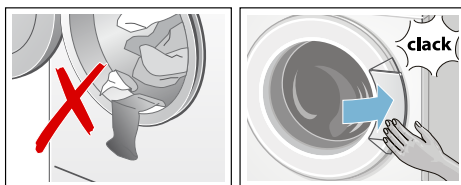

A lâmpada indicadora da tecla de início pisca e no painel de indicações ficam visíveis as pré-regulações do programa. É possível alterar as pré-regulações.

Dosear e deitar detergente e produto de tratamento adicional

Atenção!

Danificação do aparelho

O produto de limpeza e o agente de pré-tratamento da roupa (p. ex., anti-nódoas, pulverizador de pré-lavagem, ...) podem danificar as superfícies da máquina de lavar roupa por contacto. Não colocar estes produtos em contacto com as superfícies da máquina de lavar roupa. Se necessário, limpar de imediato eventuais restos de pulverização e outros resíduos/pingos com um pano húmido.

Dosagem

Dosear o detergente e o produto de tratamento adicional segundo:

- a dureza da água, (informação na sua companhia de fornecimento de água)
- as indicações do fabricante na embalagem
- a quantidade de roupa
- o grau de sujidade → *Página 25*

Adicionar detergente

Aviso

Irritações oculares/da pele!

O detergente/produto de tratamento adicional pode sair se a gaveta para detergente for aberta durante o funcionamento.

Abri-la com cuidado.

Lavar bem os olhos e a pele em caso de contacto com o detergente/produto de tratamento adicional.

Em caso de ingestão inadvertida, consultar o médico.

Conselhos

- Respeitar impreterivelmente as instruções do fabricante referentes à dosagem de todos os detergentes/ produtos adicionais/ produtos de tratamento e produtos de limpeza.
- Diluir os amaciadores e produtos de tratamento contra deformação num pouco de água. Isso impedirá entupimentos.
- Deitar o detergente líquido no respetivo depósito de dosagem e colocá-lo no tambor.

Deitar o detergente e o produto de tratamento adicional nos respetivos compartimentos:

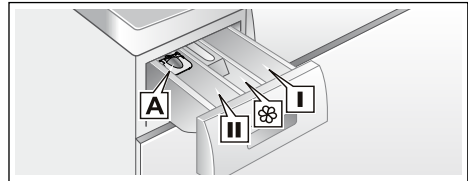

Doseador* A	para detergente líquido
Compartimento II	Detergente para a lavagem principal, agente anti-calcário, branqueador, produto anti-nódoas
Compartimento 	Amaciador, goma, não exceder a marca Max
Compartimento I	Detergente para pré-lavagem

1. Puxar a gaveta para detergente até ao batente.
2. Deitar o detergente e/ou o produto de tratamento adicional.
3. Fechar a gaveta para detergente.

Doseador* para detergente líquido

*conforme o modelo

Posicionar o doseador para a dosagem do detergente líquido:

pt Operar o aparelho

1. Puxar a gaveta para detergente para fora. Pressionar o dispositivo para baixo e retirar a gaveta completamente para fora.
2. Empurrar o doseador para a frente, rebater e encaixar.
3. Inserir novamente a gaveta.

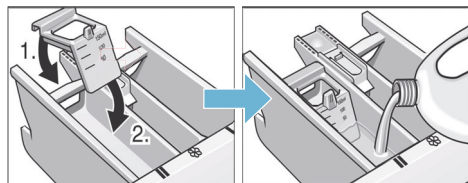

Conselho: Não utilizar o doseador em caso de detergente em gel e em pó, nos programas com pré-lavagem ou quando está selecionado o tempo que falta para terminar.

Nos modelos sem doseador deite o detergente líquido no recipiente doseador correspondente e coloque no tambor.

Iniciar o programa

Selecione a **tecla de início**. A lâmpada indicadora acende e o programa é iniciado.

No painel de indicações, durante o programa, é indicado o tempo Termina em ou, após o início do programa de lavagem, a duração do programa. As lâmpadas de evolução do programa indicam o avanço do programa.

→ *Página 23*



Conselho: Selecione o  (fecho de segurança para crianças) contra a desregulação inadvertida do programa.

Fecho de segurança para crianças

Assegure que as funções ajustadas na máquina de lavar roupa não são inadvertidamente alteradas, ativando o

fecho de segurança para crianças após o início do programa.

Para **ativar/desativar**, selecionar durante cerca de 5 segundos a **tecla de início**. No painel de indicações surge o símbolo .

-  acende: O fecho de segurança para crianças está ativo.
-  pisca: O fecho de segurança para crianças está ativo e o seletor de programas foi desregulado. Para impedir o cancelamento do programa, repor o seletor de programas no programa inicial. O símbolo acende novamente.

Conselho: O fecho de segurança para crianças continua ativo depois de concluído o programa e desligado o aparelho. Terá sempre de desativá-lo, quando pretender iniciar um novo programa.

Colocar +Carga

Após o início do programa, pode colocar ou retirar roupa:

1. Selecione a **tecla de início** para cancelar o programa. A lâmpada indicadora da tecla de início pisca e a máquina verifica se é possível colocar mais roupa.
Conselho: Não deixe o óculo muito tempo aberto ao colocar mais roupa – pode derramar água da roupa já molhada.
2. Selecione novamente a **tecla de início** para continuar o programa.

Alterar o programa

Em caso de programa iniciado por engano, é possível alterar o programa da seguinte maneira:

1. Selecione a **tecla de início** para cancelar o programa.
2. Regular outro programa.

3. Selecionar novamente a **tecla de início**. O novo programa inicia desde o princípio.

Cancelar o programa

1. Selecione a **tecla de início** para cancelar o programa.
2. Arrefecer a roupa: regule o programa **Enxaguamento**.
3. Selecione novamente a **tecla de início**. É iniciado o programa para enxaguar.

Após o fim do programa, pode retirar a roupa.

Fim do programa em caso - - - - Paragem de lavagem

No painel de indicações surge - - - - **Paragem no enxaguamento** (sem centrifugação final) e a lâmpada indicadora da tecla de início pisca.

Para terminar o programa:

1. Selecione o programa para **centrifugar** ou **escoar**.
2. Selecione a **tecla de início**.

Fim do programa

No painel de indicações surge **End** e a lâmpada indicadora da tecla de início pisca.

Se pisca, adicionalmente, a lâmpada indicadora da  **lavagem/ativo**, isso significa que a máquina de lavar roupa detetou espuma em excesso durante o programa de lavagem e que iniciou automaticamente um ciclo de enxaguamento para eliminar a espuma.

Conselho: Diminua a dose de detergente no próximo ciclo de lavagem com carga igual.

Retirar a roupa e desligar o aparelho

1. Abrir o óculo e retirar a roupa.
Conselho: Se não conseguir abrir o óculo, o aparelho ainda está bloqueado. Aguarde até ao fim do programa.
2. Colocar o seletor de programas na posição de **desligar**. O aparelho está desligado.
3. Fechar a torneira da água.
Conselho: Não é necessário em caso de modelos com Aquastop. Âmbito de fornecimento
→ *Página 12*

Conselhos

- Não esquecer nenhuma peça de roupa no tambor. Pode encolher ou tingir outras peças de roupa na próxima lavagem.
- Remover corpos estranhos, eventualmente existentes, do tambor e da borracha do óculo – Perigo de ferrugem.

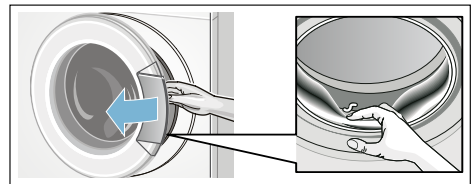

- Deixar o óculo e a gaveta para detergente abertos para que a água restante possa secar.
- Retirar sempre a roupa.
- Aguardar sempre pelo fim do programa, pois o aparelho ainda pode estar bloqueado.



Sensores

Identificação da carga

Conforme o tipo de têxtil e a carga de roupa, a identificação da carga adapta o consumo da água de forma ideal a cada programa.

Sistema de controlo de desequilíbrio

O sistema automático de controlo de desequilíbrio deteta desequilíbrios e procura através de várias tentativas de centrifugação uma distribuição uniforme da roupa.

Por razões de segurança, a velocidade de centrifugação será reduzida em caso de distribuição desfavorável da roupa ou não haverá centrifugação.

Conselho: Coloque peças de roupa pequenas e grandes no tambor (a partir de → *Página 36*).



Limpeza e manutenção



Aviso **Perigo de morte!**

No contacto com peças em tensão existe perigo de choque elétrico. Desligue o aparelho e retire a ficha.



Aviso **Perigo de intoxicação!**

Produtos de limpeza contendo solventes como, por exemplo, benzina, podem libertar vapores tóxicos. Não utilizar produtos de limpeza contendo solventes.

Atenção!

Danificação do aparelho

Produtos de limpeza contendo solventes como, por exemplo, benzina, podem danificar superfícies e componentes da máquina. Não utilizar produtos de limpeza contendo solventes.

Estrutura da máquina/Painel de comandos

- Esfregar a caixa e o painel de comandos com um pano macio e húmido.
- Não utilizar panos, esfregões nem produtos de limpeza abrasivos (produtos para limpeza de aço inoxidável).
- Remover de imediato restos de detergente.
- Proibida a limpeza com jato de água.

Tambor

Secar o interior da borracha do óculo com um pano. Deixar o óculo aberto para que o tambor possa secar. Utilizar produtos de limpeza sem cloro, não utilizar palha de aço.

Conselho: Para manter a máquina de lavar roupa limpa, selecione regularmente o programa para **Algodão 90 °C**.

Descalcificação

Conselho: Sem roupa na máquina!

Descalcificação desnecessária em caso de dosagem correta do detergente. Se necessário, proceder de acordo com as instruções do fabricante do produto de descalcificação. Os produtos de descalcificação adequados podem ser adquiridos através do nosso site ou através da Assistência Técnica.

→ *Página 38*

Gaveta do detergente e estrutura

Em caso de restos de detergente ou de amaciador:

1. Puxar a gaveta para detergente para fora. Pressione o dispositivo para baixo e retire totalmente a gaveta do alojamento.
2. Remova o dispositivo da gaveta: pressione com o dedo o dispositivo da gaveta de baixo para cima.

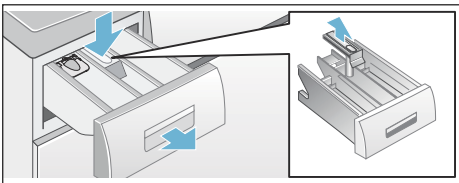

3. Lave e seque bem a gaveta do detergente e o dispositivo da gaveta com água e uma escova. Remover também resíduos de detergente e amaciador no alojamento.
4. Coloque e encaixe o dispositivo da gaveta (encaixe o cilindro no pino-guia).
5. Insira a gaveta do detergente.

Conselho: Deixe a gaveta do detergente aberta, para que restos de água possam secar.

Bomba de escoamento entupida



Perigo de queimaduras!

A água de lavagem com elevadas temperaturas fica muito quente. Tocar na água de lavagem quente pode causar queimaduras. Deixe arrefecer a água de lavagem.

1. Fechar a torneira da água para que não entre mais água que tenha de ser drenada através da bomba de escoamento.
2. Desligue o aparelho. Desligue a ficha da tomada.
3. Abrir e retirar a tampa de serviço.

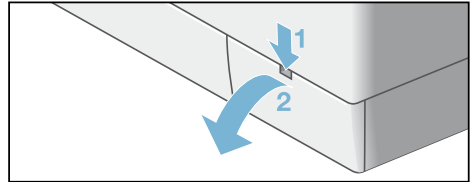

4. Para os modelos:
 - **com mangueira de esvaziamento:** retire a mangueira de esvaziamento do suporte e retire a tampa de fecho. Deixar correr a água de lavagem para um recipiente adequado. Colocar a tampa de fecho da mangueira de esvaziamento e voltar a colocar a mangueira no suporte.

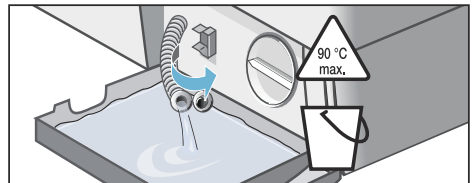

- **Sem mangueira de escoamento:** desenroscar cuidadosamente a tampa da bomba, até a água de lavagem começar a escorrer. Assim que a tampa de serviço estiver meio cheia, enroscar a tampa da bomba e despejar a tampa de serviço. Repetir estes passos até a água de lavagem ter escorrido toda para fora.

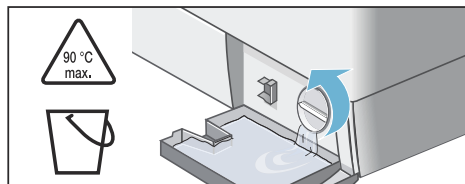

5. Desenroscar com cuidado a tampa da bomba, deixar sair a água restante.

Limpar o interior, a rosca da tampa da bomba e a estrutura da bomba. A roda de pás da bomba de escoamento deve poder girar livremente. Volte a colocar e aperte a tampa da bomba. A pega deve ficar em posição vertical.

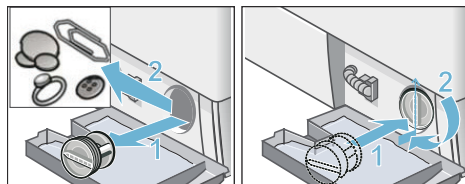

6. Colocar, encaixar e fechar a tampa de serviço.

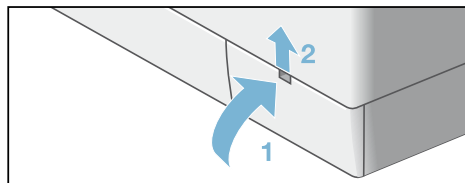

Conselho: Para evitar que na próxima lavagem escorra detergente não utilizado para o esgoto: deite 1 litro de água no compartimento **II** e inicie o programa **Escoamento**.

Mangueira de escoamento entupida no sifão

1. Desligue o aparelho. Desligue a ficha da tomada.
2. Desapertar a braçadeira da mangueira. Retirar com cuidado a mangueira de escoamento, deixar sair a água restante.
3. Limpar a mangueira de drenagem e a manga do sifão.

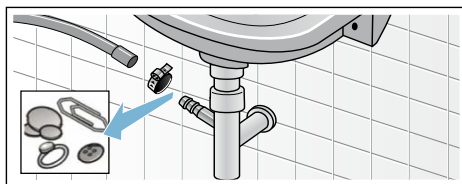

4. Voltar a colocar a mangueira de drenagem e fixar o local de ligação com a braçadeira.

Filtro de rede na admissão de água entupido



Aviso

Perigo de choque elétrico!

Não mergulhar a válvula de segurança Aquastop em água (contém uma válvula elétrica).

Retirar primeiro a pressão da água na mangueira de admissão:

1. Fechar a torneira da água.
2. Selecionar um programa qualquer (exceto **Enxaguamento/ Centrifugação/Escoamento**).
3. Seleccione a **tecla de início**. Deixar correr o programa durante aprox. 40 segundos.
4. Colocar o seletor de programas na posição de **desligar**. Desligar a ficha da tomada.
5. Limpar o filtro na torneira da água: Retirar a mangueira da torneira da água. Limpar o filtro com uma escova pequena.

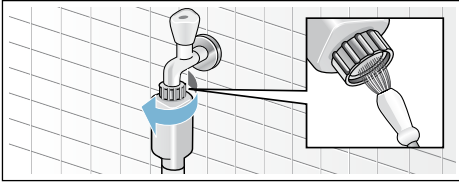

6. Nos modelos Standard e Aqua-Secure, limpar o filtro na parte traseira do aparelho:
 Retire a mangueira na parte traseira do aparelho,
 Retire o filtro de rede com um alicate e limpe.

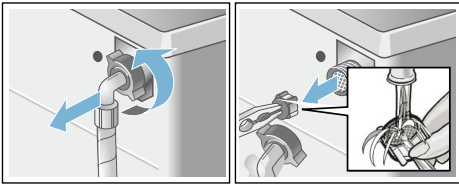

7. Ligar a mangueira e verificar a estanqueidade.

? Anomalias, o que fazer?

Desbloqueio de emergência

p.ex., se houver uma falha de energia
 O programa continua quando a alimentação elétrica estiver restabelecida.

Se mesmo assim for necessário retirar a roupa, é possível abrir o óculo da seguinte maneira:

⚠ Aviso **Perigo de queimaduras!**

Em caso de lavagem com elevadas temperaturas, podem surgir queimaduras no contacto com água de lavagem e roupa quentes.

Deixar arrefecer primeiro, se necessário.

⚠ Aviso **Perigo de ferimentos!**

Touchar no tambor em rotação pode causar ferimentos nas mãos.
 Não tocar no tambor se este ainda estiver a rodar.
 Espere que o tambor pare de rodar.

Atenção! **Danos causados pela água**

A água derramada pode causar danos.
 Não abrir o óculo enquanto a água for visível no vidro.

1. Desligue o aparelho. Desligue a ficha da tomada.
2. Drenar a água de lavagem
3. Puxe o bloqueio de emergência para baixo com uma ferramenta e solte.
 O óculo pode ser agora aberto.

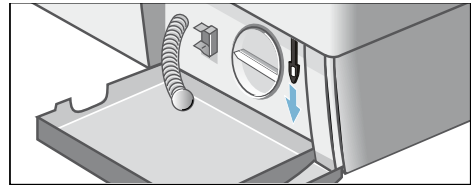



Indicações no painel de indicações

Indicação	Causa/Resolução
E3	<ul style="list-style-type: none"> ■ Feche bem o óculo; eventualmente há roupa entalada.
E5	<ul style="list-style-type: none"> ■ Abra completamente a torneira da água. → <i>Página 16</i> ■ Mangueira de admissão está vincada/entalada. ■ Pressão da água muito baixa. Limpe o filtro. → <i>Página 34</i>
E6	<ul style="list-style-type: none"> ■ Bomba de escoamento entupida. Limpe a bomba de escoamento. → <i>Página 33</i> ■ Mangueira de drenagem/tubo de descarga entupido. Limpe a mangueira de drenagem no sifão. → <i>Página 34</i>
E2	<ul style="list-style-type: none"> ■ Falha no motor. Chame a Assistência Técnica! → <i>Página 38</i>
	<ul style="list-style-type: none"> ■ Fecho de segurança para crianças ativo; desativar. → <i>Página 30</i>
Outras indicações	<ul style="list-style-type: none"> ■ Desligue o aparelho, aguarde 5 segundos e ligue novamente. Se a indicação voltar a aparecer, chame a Assistência Técnica! → <i>Página 38</i>

Anomalias, o que fazer?

Avarias	Causa/Resolução
Derrame de água.	<ul style="list-style-type: none"> ■ Fixe corretamente/substitua a mangueira de drenagem. → <i>Página 16</i> ■ Aperte a união roscada da mangueira de admissão. → <i>Página 16</i>
Nenhuma entrada de água.	<ul style="list-style-type: none"> ■ A tecla de início não foi selecionada? ■ A torneira da água não foi aberta? → <i>Página 16</i>
Não foi adicionado detergente.	<ul style="list-style-type: none"> ■ O filtro estará entupido? Limpe o filtro. → <i>Página 34</i> ■ A mangueira de admissão está vincada ou entalada?
O óculo não abre.	<ul style="list-style-type: none"> ■ Função de segurança ativa. Cancelamento do programa? → <i>Página 31</i> ■ ---- Paragem no enxaguamento (sem centrifugação final) está selecionado? ■ A abertura só é possível através do desbloqueio de emergência? → <i>Página 35</i>
O programa não inicia.	<ul style="list-style-type: none"> ■ Foi selecionada a tecla de início para interromper ou o tempo Termina em? ■ O óculo está fechado? ■  (fecho de segurança para crianças) ativo? Desative-o. → <i>Página 30</i>
A água de lavagem não é escoada.	<ul style="list-style-type: none"> ■ ---- Paragem no enxaguamento (sem centrifugação final) está selecionado? ■ Limpe a bomba de escoamento. → <i>Página 33</i> ■ Limpe o tubo de escoamento e/ou a mangueira de drenagem. → <i>Página 34</i>
A água não é visível dentro do tambor.	<ul style="list-style-type: none"> ■ Não é uma avaria – a água encontra-se abaixo do campo de visão.

Avarias	Causa/Resolução
O resultado da centrifugação não é satisfatório. Roupa molhada/demasiado húmida.	<ul style="list-style-type: none"> ■ Não é uma avaria – o sistema de controlo de desequilíbrio interrompeu a centrifugação devido à distribuição desigual da roupa. Distribua peças de roupa pequenas e grandes dentro do tambor. ■ Programa  Engomar fácil está selecionado? ■ Está selecionada uma velocidade de centrifugação demasiado baixa?
Arranques repetidos na fase inicial de centrifugação.	<ul style="list-style-type: none"> ■ Não é uma avaria – o sistema de controlo de desequilíbrio está a controlar o desequilíbrio.
Duração do programa mais longa que habitualmente.	<ul style="list-style-type: none"> ■ Não é uma avaria – o sistema de controlo de desequilíbrio está a controlar o desequilíbrio através da distribuição repetida da roupa. ■ Não é uma avaria - o sistema de controlo de espuma está ativo - é iniciado um ciclo de enxaguamento.
A duração do programa altera-se durante o ciclo de lavagem.	<ul style="list-style-type: none"> ■ Não é uma avaria - o programa é otimizado para o correspondente processo de lavagem. Isso pode levar a uma alteração da duração do programa no painel de indicações.
Encontra-se água residual no compartimento do produto de tratamento.	<ul style="list-style-type: none"> ■ Não é uma avaria – a eficácia do produto de tratamento não é prejudicada. ■ Eventualmente, coloque e limpe a gaveta para detergente. → <i>Página 33</i>
Formação de odores ou de uma camada viscosa na máquina de lavar roupa.	<ul style="list-style-type: none"> ■ Execute o programa para Algodão 90 °C sem roupa. Para isso, adicione detergente para lavagem completa.
A lâmpada indicadora  Lavagem/Ativo pisca. Poderá sair espuma da gaveta para detergente.	<ul style="list-style-type: none"> ■ Foi utilizado detergente em excesso? Misture uma colher de chá de amaciador com 1/2 litro de água no compartimento II (exceto no caso de microfibras e têxteis acolchoados!). Diminua a dose de detergente no próximo ciclo de lavagem.
Forte formação de ruído, vibrações e "deslocamento" durante a centrifugação.	<ul style="list-style-type: none"> ■ Aparelho bem alinhado? Alinhe o aparelho? → <i>Página 17</i> ■ Pés da máquina bem fixos? Fixe os pés da máquina. → <i>Página 17</i> ■ Os dispositivos de segurança para transporte foram retirados? Retire os dispositivos de segurança para transporte.
Ruídos durante a centrifugação e o escoamento.	<ul style="list-style-type: none"> ■ Limpe a bomba de escoamento → <i>Página 33</i>
O painel de indicações/as lâmpadas indicadoras não funcionam durante a operação.	<ul style="list-style-type: none"> ■ Corte de energia? ■ Os disjuntores dispararam? Ligue/substitua os disjuntores. ■ Se a avaria se repetir, chame a Assistência Técnica. → <i>Página 38</i>

Avarias	Causa/Resolução
Resíduos de detergente na roupa.	<ul style="list-style-type: none"> ■ Por vezes, os detergentes sem fosfatos contêm resíduos insolúveis na água. ■ Selecione o programa para Enxaguar ou escovar a roupa depois da lavagem.
<p>Se não for possível eliminar uma avaria por si próprio (depois de ligar/desligar) ou se for necessária uma reparação:</p> <ul style="list-style-type: none"> ■ Coloque o seletor de programas na posição Desligado. O aparelho está desligado. ■ Retire a ficha da tomada. ■ Feche a torneira da água e chame a Assistência Técnica. → <i>Página 38</i> 	

Assistência Técnica

Se não for possível corrigir a anomalia, (Avarias, o que fazer? → *Página 36*), contacte a nossa Assistência Técnica. → *Contracapa*

Nós encontramos sempre uma solução adequada, também para evitar deslocações desnecessárias de técnicos.

Por favor, indicar à Assistência Técnica o número do produto (N.º E) e o número de série (FD) do aparelho.

E-Nr. _____	FD _____
Número do produto	Número de série

Estas indicações encontram-se (* conforme o modelo):

No óculo da parte interior*/na tampa de serviço aberta* e na parte traseira do aparelho.

Tenha confiança na competência do fabricante.

Consulte-nos. Assim, tem a certeza que a reparação é efetuada por técnicos formados e com peças de substituição originais.

Dados Técnicos

Dimensões:

850 x 600 x 590 mm

(Altura x largura x profundidade)

Peso:

68 - 75 kg (dependendo do modelo)

Alimentação elétrica:

Tensão elétrica 220-240 V, 50Hz

Corrente nominal 10 A

Potência nominal 2000-2300 W

Pressão da água:

100 - 1000 kPa (1 - 10 bar)

Potência consumida no modo desligado:

0,20 W

Potência consumida no modo de prontidão (modo não desligado):

1,90 W



A series of horizontal lines for writing, starting with a long line below the icon, followed by multiple shorter lines of varying lengths, providing a structured space for text.

Garantia Aqua-Stop

Apenas para aparelhos com Aqua-Stop

Adicionalmente aos direitos de garantia de qualidade contra os vendedores do contrato de venda e adicionalmente à nossa garantia do aparelho, efetuamos substituição nas seguintes condições:

1. Se devido a um erro do nosso sistema de Aqua-Stop tiver sido provocado um dano causado por água, indemnizaremos os consumidores privados pelos prejuízos.
2. A garantia de responsabilidade é válida durante toda a vida útil do aparelho.
3. A instalação e ligação correta do aparelho com Aqua-Stop de acordo com o nosso manual; também inclui o prolongamento correto de Aqua-Stop (acessório original) é uma condição prévia para este direito de garantia.
A nossa garantia não abrange tubagens com defeitos nem guarnições até à ligação do Aqua-Stop à torneira da água.
4. Em princípio, os aparelhos com Aqua-Stop não necessitam de qualquer vigilância durante o funcionamento nem é necessário fechar depois a torneira da água, como segurança.
A torneira apenas deve ser fechada em caso de uma ausência mais prolongada da sua habitação, por exemplo, no caso de férias durante várias semanas.

Aconselhamento e pedido de reparação em caso de anomalias

PT 21 4250 720

Os dados de contacto de todos os países encontram-se no índice dos Serviços Técnicos anexo.

BSH Hausgeräte GmbH
Carl-Wery-Straße 34
81739 München
GERMANY
siemens-home.com

Fabricado pela BSH Hausgeräte GmbH sob licença de marca comercial da Siemens AG



9001090092 (9511)