

# manual de instrucciones

**Lavadora**

es  
Instrucciones de uso y montaje

 **Balay**  
www.balay.es

## So nueva lavadora

---

Ha adquirido una lavadora de la marca Balay.

Le recomendamos que dedique unos minutos a leer y a familiarizarse con las características de su lavadora.

Para cumplir los exigentes objetivos de calidad de la marca Balay, todo aparato que sale de nuestras fábricas se somete previamente a unos exhaustivos controles para verificar su funcionamiento y su buen estado.

Si desea más información sobre nuestros productos, accesorios, piezas de repuesto o servicios, consulte nuestro sitio web [www.balay.es](http://www.balay.es) o diríjase a nuestros centros del Servicio de Asistencia Técnica.

Si el manual de instrucciones de uso e instalación sirve para varios modelos, en los puntos correspondientes se hará referencia a las diferencias posibles.



No poner la lavadora en funcionamiento mientras no se hayan leído las instrucciones de uso e instalación.

---

# Índice

<b>Instrucciones de uso</b>	Advertencias generales de seguridad ..... 4
	Protección del medio ambiente / Consejos para reducir el consumo ..... 6
	Antes del primer lavado ..... 8
	Preparar y clasificar la ropa ..... 8
	Detergentes y suavizantes ..... 10
	Programas ..... 12
	Opciones de lavado ..... 13
	Lavado ..... 14
	Limpieza y cuidados ..... 16
	¿Qué hacer cuando...? ..... 19
	Servicio de Asistencia Técnica ..... 22
<b>Instrucciones de instalación</b>	Instrucciones de instalación ..... 23
<b>Apéndice</b>	Tabla de programas ..... 28
	Valores de consumo ..... 29
	Índice ..... 30

# Advertencias generales de seguridad

## Uso correcto del aparato

- *Uso exclusivo para el ámbito doméstico.*
- *La lavadora-secadora ha sido diseñada exclusivamente para el lavado de prendas textiles lavables a máquina y prendas de lana lavables a mano en agua de lavado, así como para secar estas prendas.*
- *Se debe utilizar con agua potable fría y detergentes y aditivos de uso corriente que sean adecuados para lavadoras/secadoras.*
- *Dosificar siempre todos los detergentes, aditivos y agentes auxiliares según las instrucciones del fabricante.*
- *Esta lavadora-secadora podrá ser usada por niños mayores de 8 años o personas cuyas facultades físicas, sensoriales o mentales estén mermadas o cuya falta de conocimientos o de experiencia les impida hacer un uso seguro de la misma siempre que cuenten con **la supervisión** de una persona responsable de su seguridad o **hayan sido instruidos** previamente en su uso por una persona responsable.*
- *Los niños no deberán ejecutar trabajos de limpieza o mantenimiento de la máquina sin vigilancia de una persona adulta.*
- *No dejar que las mascotas se acerquen a la lavadora-secadora.*
- *Instalar y usar la lavadora-secadora en un recinto provisto de desagüe.*

Esta lavadora-secadora cumple la normativa de seguridad vigente.

## Seguridad eléctrica

### **Advertencia** **¡Peligro de muerte!**

- Peligro de descarga eléctrica en caso de entrar en contacto con componentes conductores de tensión.
- Extraer el cable de conexión tirando siempre del enchufe y no del cable, ya que podría dañarse.
  - No tocar nunca el cable de conexión con las manos mojadas.

## Peligro de lesiones

### **Advertencia** **¡Peligro de lesiones!**

- Elevar la lavadora-secadora sujetándola por los componentes sobresalientes (p. ej., la puerta de carga) puede dar lugar a la rotura de componentes y provocar lesiones.
- No levantar la lavadora asíéndola por componentes sobresalientes.
- Si se sube a la lavadora-secadora, la tapa superior puede romperse y dar lugar a lesiones.
- No subirse a la lavadora-secadora.
- Apoyarse en la puerta abierta puede hacer que la lavadora-secadora vuelque, con el consiguiente riesgo de sufrir lesiones.
- No usar como apoyo la puerta abierta de la lavadora-secadora.
- Si se manipula el tambor de la máquina cuando esté girando, pueden producirse lesiones en las manos.
- No introducir las manos en el tambor cuando esté girando. Esperar siempre hasta que el tambor se haya parado.

### **Advertencia**

#### **¡Peligro de quemaduras!**

- Al lavar con programas que usan altas temperaturas, el contacto con el agua de lavado caliente (por ejemplo, al evacuar el agua de lavado en un lavabo o en caso de tener que realizar una evacuación de emergencia de la lavadora) puede producir quemaduras.
- No tocar el agua de lavado caliente.
- Si se interrumpe un programa de secado, hay que tener presente que la lavadora-secadora y las prendas pueden haber alcanzado temperaturas elevadas. Seleccionar **secar intensivo** o **secar delicado** y ajustar el programa de secado a 15 min para que dé tiempo a que la ropa se enfríe. A continuación, sacar la ropa.

## **Seguridad para niños**

### **Advertencia**

#### **¡Peligro de muerte!**

Es posible que al jugar cerca de la lavadora-secadora, los niños pongan en peligro su vida o resulten heridos.

- Vigilar a los niños cuando se encuentren cerca de la lavadora-secadora.
- No dejar que los niños jueguen con la lavadora-secadora.

### **Advertencia**

#### **¡Peligro de muerte!**

Los niños podrían quedar encerrados en la lavadora y poner así en peligro su vida.

En caso de aparatos inservibles:

- Extraer el cable de conexión de la toma de corriente.
- Cortar el cable de conexión del aparato y eliminarlo junto con el enchufe.
- Inutilizar los cierres de la puerta de carga.

### **Advertencia**

#### **¡Peligro de asfixia!**

Al jugar, los niños podrían envolverse en las láminas de plástico u otros materiales del embalaje o colocárselas en la cabeza y asfixiarse.

Conservar los embalajes, las láminas de plástico y otras piezas del embalaje fuera del alcance de los niños.

### **Advertencia**

#### **¡Peligro de intoxicación!**

Los detergentes y suavizantes pueden provocar intoxicaciones por ingesta.

Guardar los detergentes y suavizantes fuera del alcance de los niños.

### **Advertencia**

#### **¡Irritaciones por contacto con los ojos y la piel!**

El contacto de los detergentes y suavizantes con los ojos y la piel puede provocar irritaciones.

Guardar los detergentes y suavizantes fuera del alcance de los niños.

### **Advertencia**

#### **¡Peligro de lesiones!**

Al ejecutar programas de lavado con elevadas temperaturas, el cristal de la puerta de carga se calienta.

Impedir que los niños toquen el cristal de la puerta de carga mientras esté caliente.

---

# Protección del medio ambiente / Consejos para reducir el consumo

- Separar los distintos materiales del embalaje y llevarlos al punto de recogida más próximo.
- Aprovechar al máximo la carga de ropa permitida para cada programa.
- No utilizar el prelavado para lavar la ropa con un grado de suciedad normal.
- Dosificar el detergente en función de las instrucciones del fabricante y el grado de dureza del agua.
- En caso de secar la ropa en una secadora, seleccionar la velocidad de centrifugado más adecuada según las instrucciones del fabricante de la secadora.

---

## RAEE



Eliminar el embalaje del aparato conforme a la normativa medioambiental.

Este aparato está marcado con el símbolo de cumplimiento con la Directiva Europea 2012/19/UE relativa a los aparatos eléctricos y electrónicos usados (Residuos de aparatos eléctricos y electrónicos RAEE). La directiva proporciona el marco general válido en todo el ámbito de la Unión Europea para la retirada y la reutilización de los residuos de los aparatos eléctricos y electrónicos.

## Cuadro de mandos

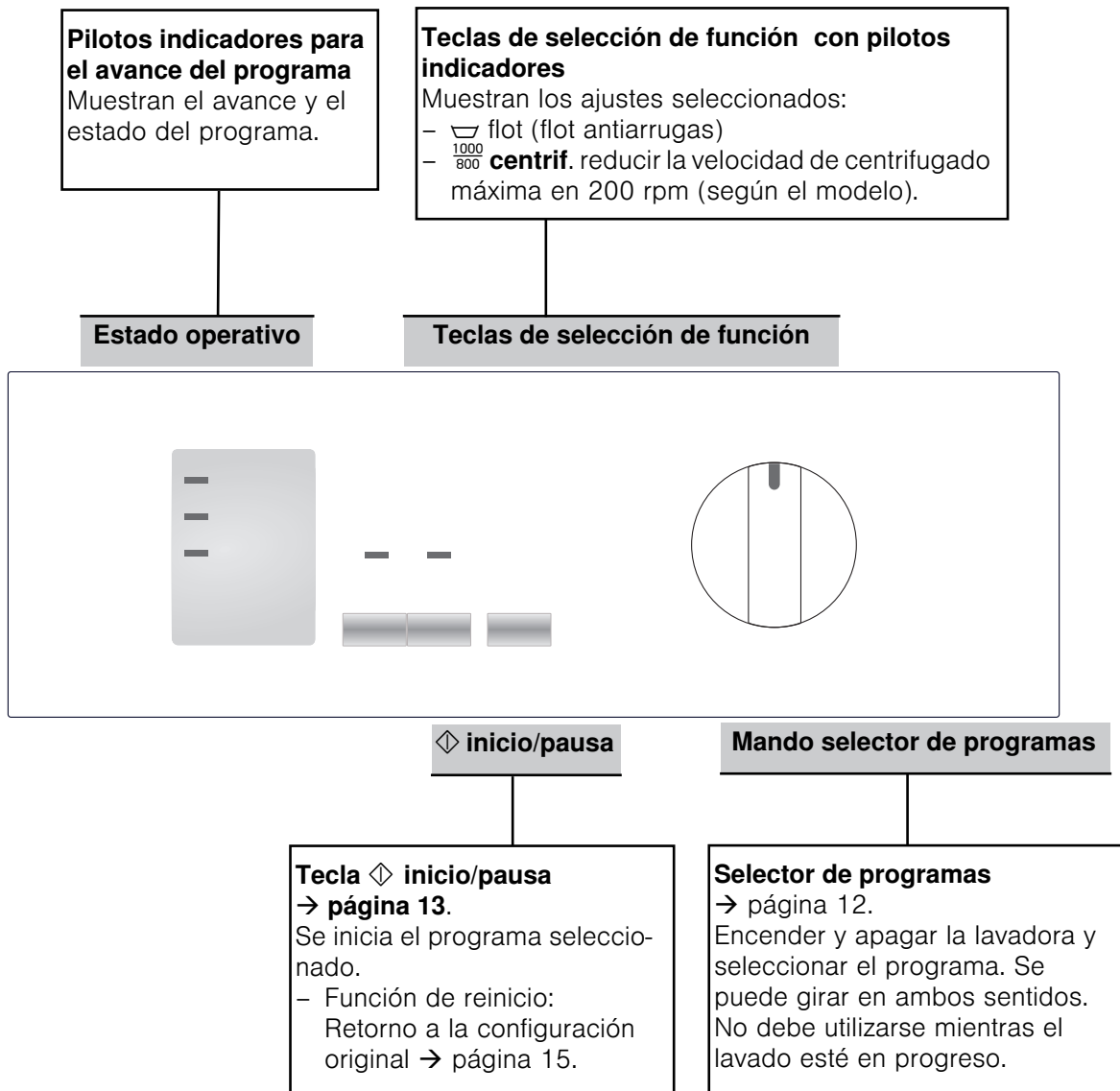

---

# Antes del primer lavado

Antes de abandonar la fábrica, la lavadora ha sido comprobada. Para eliminar los eventuales restos de agua de lavado de la comprobación, hacer un primer lavado sin ropa.

- Verificar que los seguros de transporte de la parte trasera de la lavadora hayan sido retirados → página 24.
- No introducir ropa en el tambor.
- Cerrar la puerta de carga.
- Abrir el grifo del agua.
- Extraer la cubeta del detergente.
- Echar medio vaso de detergente en el **compartimento II** → página 10.

**i** No utilizar detergentes para prendas de lana o prendas delicadas (formación de espuma).

- Cerrar la cubeta del detergente.
- Situar el mando selector de programas en **60°C**.
- Pulsar la tecla **Inicio**/pausa.
- Al finalizar el programa, situar el mando selector de programas en la posición **Stop (desconexión)**.
- Abrir la puerta de carga.

**i** Dejar abierta la puerta de carga para que la lavadora pueda secarse por dentro.

---

# Preparar y clasificar la ropa





## Clasificar la ropa para el lavado

- Observar las indicaciones y etiquetas del fabricante. Si no se respetan los símbolos referentes al cuidado de los tejidos, las prendas pueden estropearse. Las prendas de punto de lana o con mezcla de lana deben llevar la indicación "lavable a máquina".
- Lavar la ropa blanca separada de la ropa de color.
- i** - Clasificar según el tipo, el color, la suciedad y la temperatura. Lavar las prendas de color nuevas por separado. Riesgo de decoloración.
- Las prendas sin dobladillo o deshilachadas no deberían lavarse a máquina, pues podrían deshilacharse más.
- No sobrepasar la cantidad de llenado autorizada → página 28.

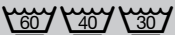

## Clasificar la ropa según las indicaciones de la etiqueta

Lavar únicamente aquellas prendas que presenten las siguientes etiquetas:

Etiqueta	Clase de tejido
	Ropa que puede lavarse a 90°.
	Ropa de color 60°C, 40°C, 30°C.
	Prendas sintéticas 60°C, 40°C, 30°C.
	Lana y seda lavable a mano y a máquina 40°C, 30°C, frío

No lavar las prendas que lleven el símbolo .

## Preparar la ropa para el lavado

Los cuerpos extraños sueltos (p. ej., monedas, clips, agujas, clavos) pueden estropear tanto la ropa como los componentes de la lavadora (p. ej., el tambor).

- Vaciar los bolsillos de las prendas.
- Cepillar la arena acumulada en bolsillos y dobladillos.
- En caso necesario, tratar las manchas previamente.
- Cerrar las cremalleras, abotonar las fundas.
- Retirar los enganches de las cortinas o introducirlos en una red o funda.
- Lavar en una red o funda de almohada:
  - prendas delicadas, (p. ej., medias, cortinas),
  - prendas pequeñas, (p. ej., calcetines o pañuelos),
  - sujetadores de aros (los aros pueden desprenderse durante el lavado y causar daños).
- Volver del revés los pantalones, los tejidos de punto, las prendas tricotadas, las camisetas y las sudaderas.

## Cargar la colada

Antes de cargar la lavadora, asegurarse de que no haya objetos extraños ni animales dentro del tambor.



**¡Peligro de explosión!** Las prendas de ropa que hayan sido tratadas previamente con detergentes que contengan disolventes, p. ej., sal quitamanchas o productos quitamanchas, se deben aclarar cuidadosamente a mano antes de introducir las en la lavadora.

- Separar las prendas e introducir las una a una en el tambor. Mezclar las prendas pequeñas con las grandes.
- Respetar la capacidad de carga máxima del tambor, tabla de programas → página 28.
- Procurar que las prendas no queden aprisionadas entre la puerta de carga y la junta de goma.
- Cerrar la puerta de carga. Debe oírse un clic.
- Dosificar la cantidad de detergente y suavizante para el programa de lavado.
- Abrir el grifo del agua.

# Detergentes y suavizantes

## Cubeta del detergente

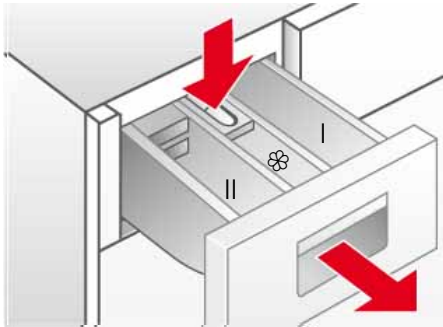

La cubeta del detergente se divide en tres compartimentos

**Compartimento I** : Detergente para prelavado.

**Compartimento II** : Detergente para lavado principal.

**Compartimento ☼** : Productos líquidos como almidón y suavizante. Estos productos pasan automáticamente a la cuba durante el último aclarado.

- Tener en cuenta la cantidad máxima de llenado; de lo contrario, la cámara ☼ se vaciará antes de tiempo.
- Diluir en agua los productos concentrados o muy espesos antes de introducirlos en el compartimento de la cubeta a fin de evitar obstrucciones.

**Pieza insertada para detergente líquido:** debe plegarse hacia abajo antes de echar el detergente líquido.

Para ello:

- Extraer la cubeta hasta el tope.
- Presionar sobre la zona azul marcada con **PUSH** y extraer la cubeta por completo → página 16.
- Tirar de la pieza insertada azul del **compartimento II** hacia delante hasta el tope **y** plegarla hacia abajo.
- Introducir la cubeta.

No utilizar la pieza insertada (desplazar hacia arriba):

- con detergentes en gel y en polvo,
- con los programas con +Prewash (+prelava.)

## Detergentes y suavizantes

### ¡Peligro de intoxicación!

*Guardar los detergentes y suavizantes fuera del alcance de los niños.*

### ¡Peligro de lesiones!

*Tener cuidado al abrir la cubeta. En esta pueden encontrarse aún restos de detergente.*



Dosificar el detergente en función de:

- la carga de ropa,
- las indicaciones del fabricante del detergente,
- el grado de suciedad,
- la dureza del agua. La empresa de suministro competente le proporcionará la información necesaria acerca de la dureza del agua.



Una correcta dosificación reduce el impacto ambiental y proporciona un resultado óptimo de lavado.

## Elección del detergente adecuado

Los símbolos de conservación que se encuentran en las prendas son decisivos a la hora de elegir el detergente, la temperatura y el tratamiento de la ropa adecuados. → también en [www.sartex.ch](http://www.sartex.ch)

En el sitio web [www.cleanright.eu](http://www.cleanright.eu) hay una gran cantidad de información útil sobre detergentes, limpiadores y productos de conservación o mantenimiento para usar en el hogar.

- Detergente multiuso con blanqueadores ópticos  
Apropiado para ropa blanca de tejidos resistentes de lino o algodón  
Programa: Algodón/  
frío - máx. 90 °C
- Detergente para ropa de color sin lejía ni blanqueadores ópticos  
Apropiado para ropa de color de lino o algodón  
Programa: Algodón/  
frío - máx. 60 °C
- Detergente para ropa de color/delicada sin blanqueantes ópticos  
Apropiado para ropa de color de tejidos delicados o sintéticos  
Programa: Sintéticos/  
frío - máx. 60 °C
- Detergente para prendas delicadas  
Apropiado para tejidos delicados, seda o viscosa  
Programa: Delicado/Seda/  
frío - máx. 40 °C
- Detergente para prendas de lana  
Apropiado para lana  
Programa: Lana/  
frío - máx. 40 °C

## Dosificar el detergente en polvo

### Ropa con un grado de suciedad normal

- Seleccionar el programa.
- Añadir toda la cantidad de detergente, conforme a las indicaciones del fabricante, en el **compartimento II** de la cubeta.



- En los programas específicos para prendas de lana, utilizar detergentes para lana con ph neutro.
- Dosificar el suavizante en el compartimento ☼.

### Ropa con un grado de suciedad alto

- Ajustar un programa con prelavado.
- Añadir 1/4 de la cantidad de detergente recomendada en el **compartimento I** de la cubeta y 3/4 del detergente en el **compartimento II**.

## Dosificar el detergente líquido

Utilizar detergente líquido sólo para el ciclo de lavado principal.

Para ello:

- Echar la cantidad de detergente recomendada en un dosificador de detergente líquido e introducirlo en el tambor
- o
- Echar la cantidad de detergente recomendada en la **pieza insertada para detergente líquido** del **compartimento II** de la cubeta.



La escala de la **pieza insertada para detergente líquido** sirve de guía para dosificar el detergente líquido.



Si el **compartimento II** se utiliza para detergente en polvo, se debe plegar hacia arriba la **pieza insertada para detergente líquido**.

# Programas

## Selector de programas

Los programas se seleccionan con el mando selector de programas.

## Programas de lavado (\*según modelo)

### algodon

Apropiado para tejidos resistentes de algodón o lino.

- Ropa de color hasta 60°C.
- Ropa blanca hasta 60°C.

### algodon 40°C/60°C eco /

Los programas (programas estándar, señalizados con ) son apropiados para la limpieza de prendas de algodón con una suciedad normal y resultan más eficientes en cuanto al consumo combinado de energía y agua.

### sintéticos (frío\*, 40°C, 60°C)

Programa de lavado para tejidos menos resistentes de algodón, lino, fibra sintética o tejidos mixtos. Se recomienda clasificar por colores.

### delicados (frío\*)

Programa suave para tejidos delicados lavables, p. ej., tejidos de seda, raso, fibra sintética o tejidos mixtos (como cortinas). Centrifugado suave entre los ciclos de aclarado y centrifugado final a velocidad reducida.

### lana/lã (frío\*, 30°C)

La lana se apelmaza por los efectos del calor, la humedad y el movimiento. El programa específico para prendas de lana tiene en cuenta estas características y encuentra una alternativa entre la parada y el movimiento.

Apropiado para tejidos de lana lavables a mano o a máquina.

## Programas especiales

### / (aclarar + centrifug.)

Ciclo de aclarado con el subsiguiente centrifugado. En este programa también puede utilizarse suavizante o almidón.

### (centrifugar)

Ciclo de centrifugado independiente; Se descarga el agua de lavado o de aclarado antes del centrifugado.

### (desaguar)

Descarga del agua de aclarado sin centrifugado final tras seleccionar un programa de lavado con el ajuste  flot (flot antiarrugas).

# Opciones de lavado

## Tecla $\frac{1000}{800}$ centrif.

La velocidad de centrifugado máxima\* (\*según modelo, tabla de programas → página 28) se reduce en 200 rpm. Con este programa se reduce la formación de arrugas.

## Sistema de control del equilibrado

El sistema automático de control del equilibrado garantiza una distribución uniforme de la ropa aplicando varios ciclos de centrifugado. Por motivos de seguridad, si la ropa está repartida de forma desfavorable, se reduce la velocidad del centrifugado final o no se ejecuta el ciclo de centrifugado.

## Tecla $\cup$ flot (flot antiarrugas)

La colada permanece en el agua del último aclarado. Apto para tejidos delicados y cortinas → página 14.

## Tecla $\diamond$ Inicio/pausa

Pulsar  $\diamond$  **Inicio/pausa** para iniciar el programa seleccionado.

## Avance del programa

Indicación del avance del programa mediante pilotos indicadores luminosos:

### preparado

#### lavado

- Tras conectar la lavadora parpadea el piloto indicador **lavado** (preparado).
- Cuando se inicia el programa, **lavado** está siempre iluminado.

#### aclar./enxag.

- El piloto está siempre encendido durante el aclarado.
- Flot antiarrugas seleccionado: todos los pilotos indicadores están apagados. La tecla  $\cup$  flot (flot antiarrugas) parpadea.



#### centrifug.

- El piloto está siempre encendido durante el centrifugado.
- Cuando ha acabado el centrifugado, parpadea **centrifugar** (fin/fim).

#### fin/fim

# Lavado



## Lavado

- Colocar el selector de programas en el programa deseado, p. ej. **resistentes algod. 60°C**.
- El piloto indicador **lavado** (preparado) parpadea
- Si procede, reducir la velocidad de centrifugado, o bien seleccionar  flot (flot antiarrugas) → página 13.
- Cargar la colada → página 8.
  - Tener en cuenta la capacidad máxima de carga, tabla de programas → página 28.
- Pulsar la tecla  **Inicio/pausa**.
  - Se inicia el programa de lavado.
  - El piloto indicador **lavado** se ilumina.

## Fin del programa

Los programas de lavado finalizan de forma automática.

- Situar el mando selector de programas en la posición **stop (desconexión)**.
- Sacar la ropa del tambor.
- Dejar abierta la puerta de carga para que la lavadora pueda secarse por dentro.
- Cerrar el grifo de agua.

 flot (flot antiarrugas) Si se ha desactivado la función de centrifugado al inicio del lavado  flot (flot antiarrugas) (sin centrifugado final = la colada reposa en la última agua de aclarado), el programa de lavado se detiene tras el último aclarado.

Para descargar el agua de aclarado y centrifugar la colada:

- Situar el selector de programas en  (**centrifugar**).
  - La velocidad de centrifugado puede reducirse pulsando la tecla <sup>1000</sup>/<sub>800</sub> **centrif.** en 200 rpm. El agua se descarga, la lavadora centrifuga.

 La velocidad de centrifugado máxima depende del programa de lavado seleccionado.

Si **no** es necesario centrifugar:

- Situar el selector de programas en  (desaguar). El agua se descarga, la lavadora no centrifuga. El programa finaliza cuando el piloto indicador **fin/fim** parpadea.
- Situar el mando selector de programas en la posición **stop (desconexión)**.
- Retirar la ropa del tambor.
- Dejar abierta la puerta de carga para que la lavadora pueda secarse por dentro.

## Cambio de programa



Por error ha seleccionado un programa incorrecto:

- Seleccionar el programa de nuevo,
- Pulsar  **Inicio/pausa**. El nuevo programa comienza desde el principio.





## Interrupción del programa

Mantener pulsada la tecla  inicio/**pausa** hasta que se muestre *PAUS* en el panel indicador.

En el caso de programas de lavado con temperaturas elevadas:

- Enfriar la colada: Seleccionar  /  (**aclarar + centrifug.**).
- Seleccionar  **inicio/pausa**.

En el caso de programas con temperaturas bajas:

- Seleccionar  /  (**aclarar + centrifug. o**  (**desaguar**).
- Seleccionar  **inicio/pausa**.

---

## Función de reinicio

- La función de reinicio permite retornar a los ajustes originales. Para ello, mantener pulsada la tecla  **Inicio/pausa** hasta que los tres pilotos de avance del programa estén iluminados.

# Limpieza y cuidados

## Advertencias de seguridad

### ¡Peligro de descarga eléctrica!

En primer lugar, desconectar el aparato de la red eléctrica. No limpiar la lavadora aplicando directamente un chorro de agua.

### ¡Peligro de explosión!

No limpiar la lavadora con disolventes.



### ¡Peligro de quemaduras!

Dejar que el agua caliente de lavado se enfríe antes de descargarla.

## Carcasa y cuadro de mandos

- Retirar inmediatamente los restos de detergente.
- Frotar con un paño suave húmedo.
- Prohibido limpiarla con chorro de agua.

## Tambor de lavado

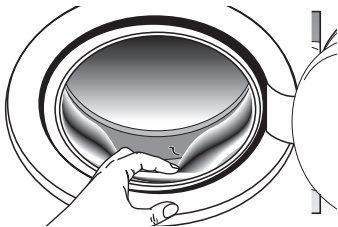

- Sacar todo cuerpo extraño que haya en el tambor o en la junta de goma.
- Dejar la puerta de carga abierta para que se seque el tambor.
- Utilizar productos de limpieza sin cloro; observar las indicaciones del fabricante. No utilizar estropajos de acero.

## Cubeta del detergente

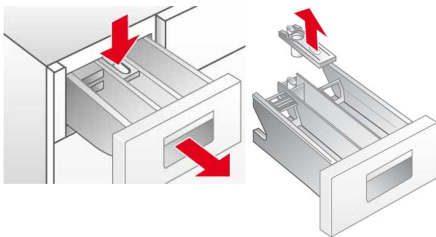

En caso de restos de detergente o suavizante:

- Extraer la cubeta hasta el tope.
- Presionar sobre la zona marcada con **PUSH** y extraer la cubeta.
- Limpiar la guía de la cubeta.
- Retirar la pieza insertada del compartimento del suavizante.
- Limpiar la cubeta y la pieza insertada del compartimento del suavizante bajo un chorro de agua.
- Colocar la pieza insertada del compartimento del suavizante.
- Introducir la cubeta.

## Descalcificar la lavadora

No es necesario cuando se utiliza la cantidad correcta de detergente; si fuera necesario, proceder según las indicaciones del fabricante del producto descalcificador. A través de nuestra página de Internet o del Servicio de Asistencia Técnica → página 22 se pueden adquirir productos descalcificadores aptos.



## Bomba de desagüe

### Indicaciones en caso de obstrucción

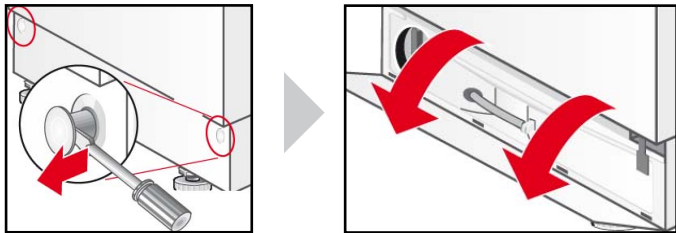

- ❑ Situar el mando selector de programas en la posición **stop (desconexión)**.
- ❑ Retirar las clavijas de retención con ayuda de un destornillador.
- ❑ Girar la moldura de servicio y sacarla hacia arriba.

### Proceso de desagüe



- ❑ Extraer del soporte el tubo de vaciado.
- ❑ Retirar la caperuza de cierre del tubo de vaciado y dejar salir el agua de lavado.
  - En caso necesario, vaciar el depósito de desagüe varias veces.
  - Cuando deja de salir agua, volver a colocar la caperuza de cierre.
- ❑ Colocar el tubo de vaciado en el soporte.

### Limpiar la bomba de desagüe

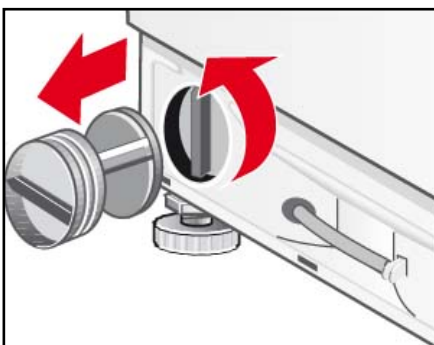

- ❑ Desenroscar la tapa de la bomba con cuidado (agua residual).
  - Limpiar el interior, la rosca de la tapa de la bomba y la carcasa de la bomba (la hélice de la bomba de desagüe debe poder girarse).
- ❑ Volver a colocar la tapa de la bomba y enroscarla.
- ❑ Colocar la compuerta de servicio en los 4 ganchos y fijarla a la carcasa con las clavijas.



Para impedir que en el siguiente lavado, el detergente sin utilizar vaya al desagüe:  
verter 1 litro de agua en el compartimento II e iniciar el programa Drain (desaguar).

## Filtro de alimentación

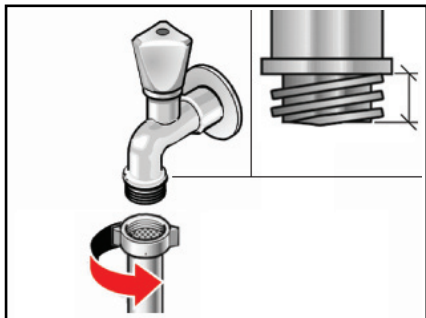

Si la lavadora no recibe el agua necesaria, eliminar la presión de agua del tubo de alimentación:

- Cerrar el grifo de agua.
- Seleccionar un programa cualquiera (excepto 🌀 / 🌀 (aclamar + centrifug.) / 🌀 (desaguar)).
- Pulsar la tecla ⏏ **Inicio/Pausa**.
- Dejar el programa en marcha durante aprox. 40 segundos.
- Situar el selector de programas en la posición **stop (desconexión)**.
- Desconectar el enchufe de la toma de corriente.
- Desenroscar el tubo de alimentación del grifo del agua.
- Limpiar el filtro con una escobilla pequeña.
- Volver a conectar el tubo.
- Abrir el grifo del agua.
- Comprobar si sale agua del extremo del tubo.
- Si sale agua, comprobar que el filtro esté correctamente colocado.

Limpiar el filtro de la llave de paso del agua

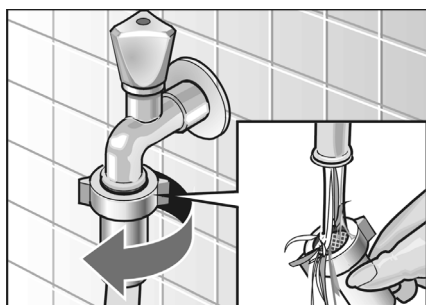

- Retirar el tubo de la llave de paso del agua.
- Aclarar el filtro bajo un chorro de agua.
- Conectar el tubo.

Limpiar el filtro de la lavadora

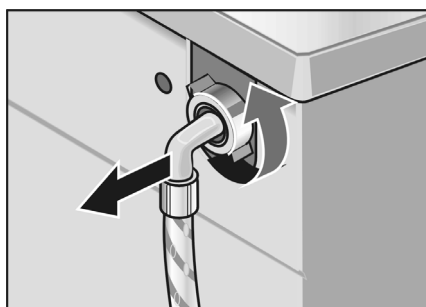

- Retirar el tubo del lado posterior de la lavadora.

Limpiar el filtro de la lavadora

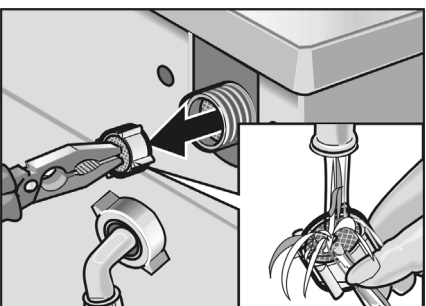

- Extraer el filtro y aclararlo bajo un chorro de agua.
- Insertar el filtro y conectar el tubo.
- Girar la grifo del agua y comprobar si aún sale agua. Si aún sale agua, comprobar que el filtro esté correctamente colocado.
- Cerrar el grifo de agua.

# ¿Qué hacer cuando...?

## ¡Peligro de descarga eléctrica!



Las reparaciones que fuera necesario efectuar en el aparato sólo deben ser ejecutadas por especialistas del Servicio de Asistencia Técnica Oficial o técnicos autorizados.

En caso de reparación o si no se consigue solucionar la avería con ayuda de la siguiente tabla:

- Situar el selector de programas en la posición Off (desconexión).
- Desenchufar la lavadora de la red.
- Cerrar el grifo de agua.
- Avisar al Servicio de Asistencia Técnica → página 22.

Código de avería: parpadeo rápido de los siguientes pilotos indicadores	Remedio
<b>lavar</b>	La puerta de carga no se ha cerrado correctamente. Cerrar la puerta de carga.
<b>centrifug. + lavado + centrif.</b> <small>1000 800</small>	No entra agua. Véase la avería <b>No entra agua</b> .
<b>aclar./enxag. + lavado</b> + 	No se produce el desagüe. Véase la avería <b>No se produce el desagüe</b> .

Los restantes códigos de avería sólo tienen relevancia para el Servicio de Asistencia Técnica. Anotar el código de avería y comunicarlo al Servicio de Asistencia Técnica.

Avería	Posible causa	Remedio
<b>No se inicia el programa.</b>	¿No se ha pulsado la tecla Start/Reload (◊ inicio/pausa)?	Pulsar la tecla ◊ <b>Inicio</b> /pausa.
	¿Se ha producido un corte del suministro eléctrico?	Iniciar el programa de inmediato: Pulsar la tecla ◊ <b>Inicio</b> /pausa.
	La puerta de carga no se ha cerrado correctamente.	Cerrar la puerta de carga.
	Enchufe conectado incorrectamente en la toma de corriente.	Conectar correctamente el enchufe.
<b>La lavadora no reacciona.</b>	¿Fallo del programa?	La función de reinicio permite retornar a los ajustes originales. Para ello, mantener pulsada la tecla ◊ <b>Inicio</b> /pausa. hasta que se enciendan los tres pilotos de avance del programa.
<b>No se produce el desagüe.</b>	El tubo de desagüe está torcido.	Colocar correctamente el tubo de desagüe.
	Bomba de desagüe obturada.	Limpiar la bomba de desagüe → página 17.
<b>Quedan restos de detergente en los compartimentos de la cubeta.</b>	El detergente está húmedo o grumoso.	Limpiar la cubeta y secarla → página 16. Usar un dosificador para detergente líquido.

<b>No entra agua.</b>	El enchufe no está correctamente conectado.	Conectar correctamente el enchufe.
	La puerta de carga no se ha cerrado correctamente.	Cerrar la puerta de carga.
	El grifo del agua no está abierto.	Abrir el grifo del agua.
	El filtro de la manguera de alimentación está obstruido.	Limpiar el filtro del tubo de alimentación → página 18.
	El tubo de alimentación está apriionado o doblado.	Comprobar el tubo de alimentación.
<b>Fuertes vibraciones durante el centrifugado.</b>	La lavadora no está correctamente nivelada.	Nivelar la lavadora → página 24.
	No se han retirado los seguros de transporte.	Retirar el seguro de transporte → página 24.
<b>Alimentación de agua constante. El agua se bombea directamente hacia el exterior a través del tubo de desagüe.</b>	El tubo de desagüe está conectado en posición demasiado baja.	Colocar correctamente el tubo de desagüe → página 26.
<b>No se observa agua en el tambor.</b>	Ninguna avería.	En determinados programas, el agua en el interior del aparato está por debajo de la zona visible.
<b>Sale agua por debajo de la lavadora.</b>	El racor de empalme del tubo de alimentación presenta una falta de estanqueidad.	Apretar el racor de empalme.
	El tubo de desagüe no es estanco.	Llamar al Servicio de Asistencia Técnica para que cambie el tubo de desagüe.
	La tapa de la bomba de desagüe no se ha cerrado correctamente.	Limpiar la bomba de desagüe → página 17.
<b>Por la cubeta del detergente sale espuma.</b>	Exceso de detergente.	Usar sólo detergentes adecuados para el lavado a máquina. Respetar la dosificación correcta.
<b>Se realizan varios comienzos de ciclo de centrifugado.</b>	Ninguna avería. El sistema de control del equilibrio intenta corregir un desequilibrio repitiendo varios comienzos del ciclo de centrifugado.	Lavar siempre conjuntamente prendas de ropa grandes y pequeñas.
<b>Centrifugación incorrecta de la ropa.</b>	Las prendas grandes no se han distribuido de forma uniforme en el tambor. La velocidad de centrifugado se reduce de forma automática por cuestiones de seguridad.	Lavar siempre conjuntamente prendas de ropa grandes y pequeñas.
<b>El resultado del lavado no es satisfactorio.</b>	Las prendas estaban más sucias de lo que se había supuesto.	Seleccionar el programa adecuado, p. ej., un programa con prelavado. En caso necesario, tratar las manchas previamente.
	No se ha echado suficiente detergente o se ha utilizado un detergente inadecuado.	Echar la cantidad de detergente adecuada siguiendo las indicaciones del fabricante.
	Se ha superado la capacidad de carga máxima.	Seleccionar la carga de acuerdo con el programa.

<b>La ropa sale con restos de detergente.</b>	Algunos detergentes sin fosfatos dejan restos insolubles que tienden a acumularse en la ropa en forma de manchas de color claro.	Aclarar la colada repetidas veces o, si es preciso, cambiar a un detergente líquido. Cepillar la colada una vez seca.
<b>La ropa sale con manchas grises.</b>	Manchas de pomadas, grasa o aceite La dosificación de detergente es muy baja.	Lavar la ropa con la cantidad máxima de detergente y a la máxima temperatura permitida; consultar la etiqueta.
<b>Interrupción inesperada del programa.</b>	Se ha pulsado sin querer la tecla <b>Inicio</b> /pausa.	Pulsar de nuevo la tecla para reiniciar el programa.
<b>El suavizante no se descarga completamente o queda demasiada agua en el compartimento</b> ☹.	La pieza insertada del compartimento del suavizante no está bien colocada o está obstruida.	Limpiar la pieza insertada del compartimento del suavizante y colocarla correctamente en el <b>compartimento</b> ☹ → página 16.
<b>No hay ningún mensaje a través de los pilotos indicadores.</b>	Se ha producido un corte del suministro de corriente eléctrica.	El programa continúa cuando la corriente vuelve a estar disponible. Si se desea sacar la colada durante una interrupción del suministro de corriente, dejar salir en primer lugar el agua de lavado, → página 17. Comprobar si: -el enchufe está conectado correctamente en la toma de corriente -ha saltado el fusible; avisar al Servicio de Asistencia Técnica.
<b>La puerta de carga no se puede abrir.</b>	Se ha seleccionado <b>flot.</b> El programa está en marcha o la puerta de carga está bloqueada por motivos de seguridad. Se ha producido un corte del suministro de corriente eléctrica. El selector de programas está en la posición <b>stop (desconexión)</b> .	Seleccionar el programa <b>flot./flot.</b> (desaguar) y pulsar la tecla <b>Inicio</b> /pausa Esperar hasta que el piloto indicador End (terminado) parpadee. Desbloquear mecánicamente la puerta de carga. Seleccionar un programa cualquiera. La lavadora comprueba si es posible abrir la puerta de carga. Si no es así, véase Interrupción del programa .
<b>Desbloqueo de emergencia</b>	Para desbloquear la puerta de carga mecánicamente en el caso de producirse un corte del suministro de corriente eléctrica: <input type="checkbox"/> situar el selector de programas en la posición <b>stop</b> (desconexión) y sacar el enchufe de la toma de corriente, <input type="checkbox"/> abrir el zócalo y descargar el agua → página 17, <input type="checkbox"/> tirar del desbloqueo de emergencia hacia abajo al tiempo que se abre la puerta de carga. – Antes de abrir la puerta de carga asegurarse de que no haya agua ni agua de lavado caliente en la lavadora.	

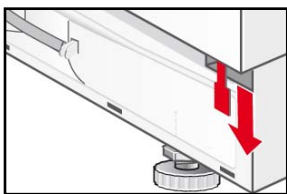

No abrir bajo ningún concepto la puerta de carga con el desbloqueo de emergencia mientras el tambor esté girando.

Cuando uno mismo no pueda solucionar la avería (apagando y volviendo a encender) o cuando sea necesaria una reparación:

- Situar el selector de programas en la posición **stop** (desconexión) y sacar el enchufe de la toma de corriente.
- Cerrar el grifo del agua y avisar al Servicio de Asistencia Técnica → página 22.

# Servicio de Asistencia Técnica

Antes de avisar al Servicio de Asistencia Técnica, rogamos que compruebe si puede eliminar la avería por sí mismo → página 19.

En casos de asesoramiento técnico deberá hacerse cargo de los gastos de asistencia de un técnico, incluso durante la validez de la garantía.

Encontrará los datos de contacto del Servicio de Asistencia Técnica más cercano a su domicilio aquí o en la lista adjunta de las direcciones del Servicio de Asistencia Técnica (según modelo).

Indique el número de producto (E-Nr.) y el número de fabricación (FD) del aparato al Servicio de Asistencia Técnica.

E-Nr. \_\_\_\_\_ FD \_\_\_\_\_

Anote aquí los números de su aparato.  
Están indicados en la etiqueta de características situada en el marco de la puerta de carga.

Contribuya a evitar desplazamientos innecesarios del Servicio de Asistencia Técnica indicando los números de producto y de fabricación. De esta forma ahorrará gastos innecesarios.

**Confíe en la experiencia del fabricante.** Contacte con nosotros. Así podrá estar seguro de que la reparación es efectuada por personal debidamente instruido y con piezas de repuesto originales.

☎ E 902 351 352

# Instrucciones de instalación

## Advertencias de seguridad



*La lavadora es muy pesada. Tener cuidado al levantarla.*

*No poner en servicio una lavadora si presenta daños visibles. En caso de duda, consultar al Servicio de Asistencia Técnica o a su distribuidor.*

*No instalar la lavadora en el exterior o en zonas con riesgo de helada. Los tubos congelados pueden romperse o reventar. En consecuencia, la lavadora podría resultar dañada.*

*No asentar la lavadora sobre su parte superior o su lateral. No levantar la lavadora cogiéndola por componentes que sobresalen (p. ej., la puerta).*

*Retirar los seguros de transporte y los elementos de unión transversales y guardarlos.*

Además de los consejos y advertencias aquí indicados, pueden ser de aplicación determinadas prescripciones de las empresas locales de suministro de agua y de electricidad.

*En caso de duda, encargar la instalación a un técnico especializado.*

## Material suministrado

Cantidad	Descripción
5 uds.	Tapas protectoras para cubrir las aberturas tras retirar los seguros de transporte
1 ud.	Llave para retirar el seguro de transporte y ajustar las patas
1 ud.	1 abrazadera de Ø 24-40 mm para la conexión a un sifón
1 ud.	Plantilla de la puerta
2 uds.	Bisagras con tornillos para la puerta
1 ud.	Tornillo con arandela para la puerta decorativa

En la parte posterior de la lavadora/ el tambor:

- tubo de desagüe,
- tubo de alimentación,
- cable de alimentación con enchufe,
- instrucciones de uso + folleto con las direcciones del Servicio de Asistencia Técnica.

La humedad en el interior del tambor se debe al control de calidad final efectuado con cada lavadora antes de salir de fábrica.

## Retirar los seguros de transporte

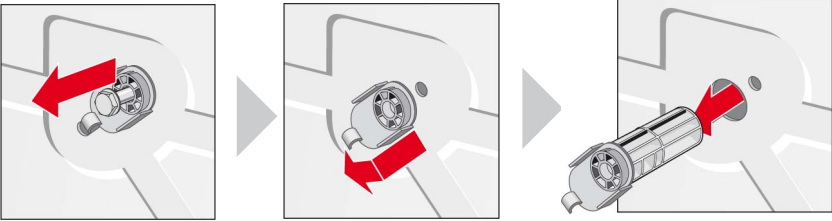
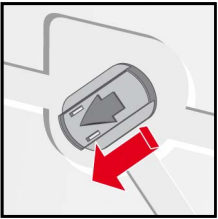
		<p>Desatornillar los cuatro tornillos mediante la llave suministrada.</p>	<p>Retirar por completo todos los seguros de transporte y extraer el cable de alimentación de los soportes.</p>
		<p>Colocar las cubiertas protectoras.</p>	<ul style="list-style-type: none"> <li>– Antes de utilizar el aparato por primera vez, es imprescindible retirar <b>todos</b> los seguros de transporte y guardarlos para un futuro transporte.</li> <li>– Para un transporte posterior: Es imprescindible volver a montar los seguros de transporte para evitar daños en la lavadora.</li> </ul>

## Instalar y nivelar

- Es fundamental que la lavadora quede bien colocada para evitar el "desplazamiento" del aparato durante el centrifugado.
- La superficie de apoyo debe ser firme y plana y estar limpia.
- No son apropiados los suelos de parqué o los revestimientos de suelo blandos, como p. ej., moquetas u otros revestimientos de suelo con base de espuma.

## Nivelar

Si el aparato no está correctamente nivelado se pueden producir fuertes ruidos, vibraciones y desplazamientos.

- Las cuatro patas deben apoyarse de forma segura sobre el suelo.
- La lavadora no debe tambalearse.
- Comprobar el nivelado de la lavadora con el nivel de burbuja y corregirlo si es necesario.
- La lavadora no debe tocar las paredes laterales del espacio reservado.
- Las contratuercas de las patas delanteras del aparato deben estar firmemente atornilladas contra la carcasa del mismo.

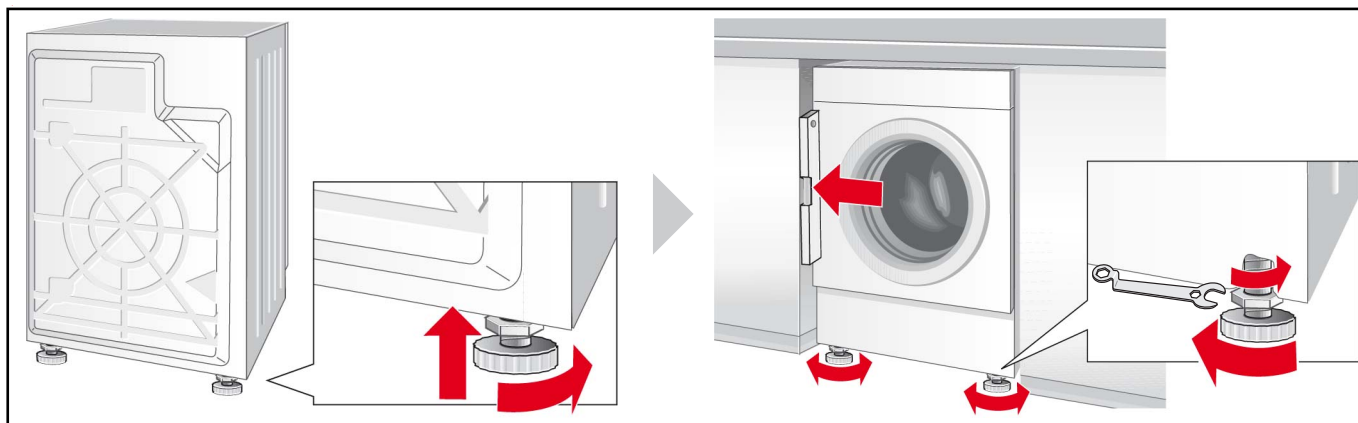



## Medidas

Anchura x Profundidad x Altura

596 mm x 585 mm x 818 mm

Peso

76 kg

## Longitud de tubos y cables

Conexiones en el lado izquierdo

o

Conexiones en el lado derecho

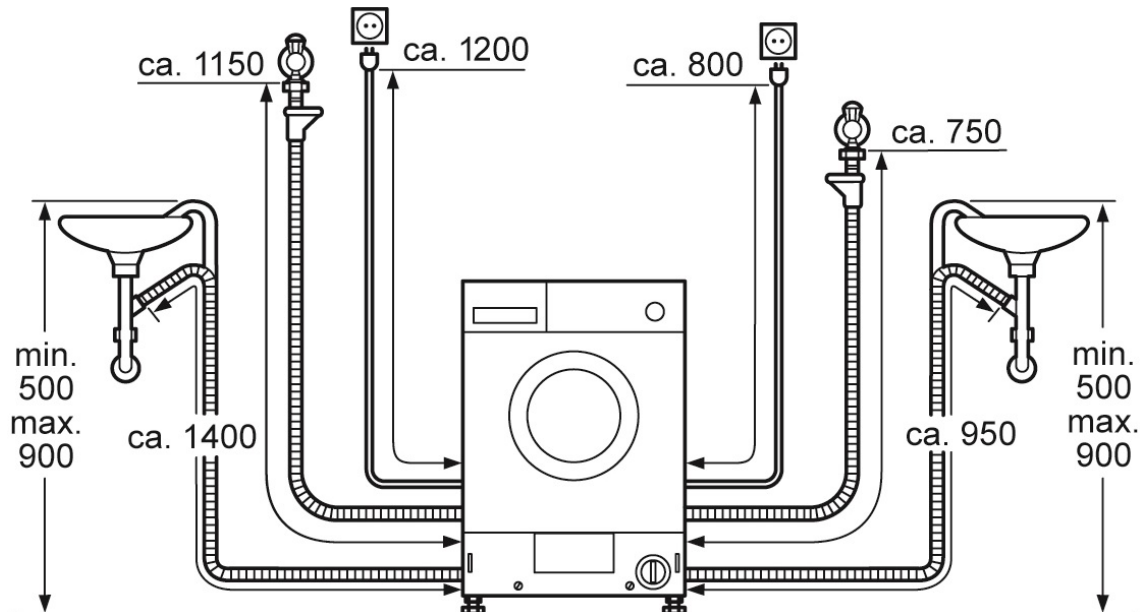

## Toma de agua

- A fin de evitar fugas y daños producidos por el agua, es imprescindible seguir las instrucciones que se describen en este capítulo.
- Atención: Utilizar la lavadora siempre con agua potable fría.
- No conectar al grifo monomando de un calentador de agua sin presión.
- En caso de duda, encargar la instalación a un técnico especializado.
- Utilizar exclusivamente el tubo de alimentación suministrado o uno adquirido en una tienda especializada autorizada; no utilizar tubos usados.
- Los tubos de alimentación y de desagüe pueden tenderse hacia la derecha o la izquierda en función de las necesidades de la instalación.

## Alimentación de agua

El tubo de alimentación no se debe:

- doblar ni aprisionar, modificar ni cortar (la resistencia ya no quedará garantizada).

Respetar la presión del agua de la red de abastecimiento:

- *La presión del agua debería estar entre 50 y 900 kPa (0,5-9 bar). Con el grifo del agua abierto, fluyen como mínimo 8 litros por minuto.*
- *En caso de que la presión sea mayor, montar una válvula reductora de presión.*

Conectar el tubo de alimentación al grifo de agua fría con una rosca de  $\frac{3}{4}$ ".

Apretar los racores de empalme sólo a mano. No retirar los filtros del tubo de alimentación.

### Una vez conectado el tubo de alimentación:

- Abrir el grifo del agua con cuidado y comprobar al mismo tiempo la estanqueidad de los puntos de conexión.
- Atención: La unión roscada se encuentra bajo la presión de la canalización del agua.

## Desagüe

### Desagüe a un sifón

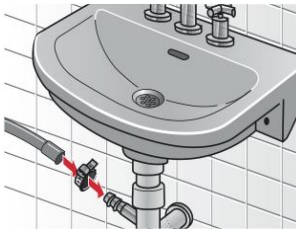

- No doblar el tubo de desagüe ni estirarlo.

- Diferencia de altura entre la superficie de instalación y el desagüe: máx. 90 cm, mín. 50 cm.

Asegurar la zona de empalme con la abrazadera de manguera de 24-40 mm.

## Conexión eléctrica

Conexión de la lavadora sólo a una toma de corriente alterna con puesta a tierra instalada reglamentariamente.

Utilizar únicamente un conmutador de corriente de fuga con este símbolo:

La tensión de la red eléctrica y el valor de tensión especificado en la lavadora (placa de características) deben coincidir.

La potencia de conexión y el fusible necesario se indican en la placa de características.

Asegurarse de que:

- el enchufe y la toma de corriente sean compatibles,
- la sección transversal de los cables sea suficiente,
- el sistema de puesta a tierra esté instalado reglamentariamente,
- el cable de red no esté debajo del aparato,
- el enchufe esté accesible en todo momento.

Las modificaciones en el cable de conexión de red únicamente deben ser realizadas por un técnico electricista.

No utilizar enchufes o acoplamientos múltiples, ni cables de prolongación.

Enchufe:

- No enchufar ni desenchufar la toma de corriente con las manos húmedas.
- Tirar siempre del enchufe, no del cable para sacarlo de la toma de corriente.
- Nunca extraerlo durante el funcionamiento.

---

## Montaje de las bisagras de la puerta en la lavadora

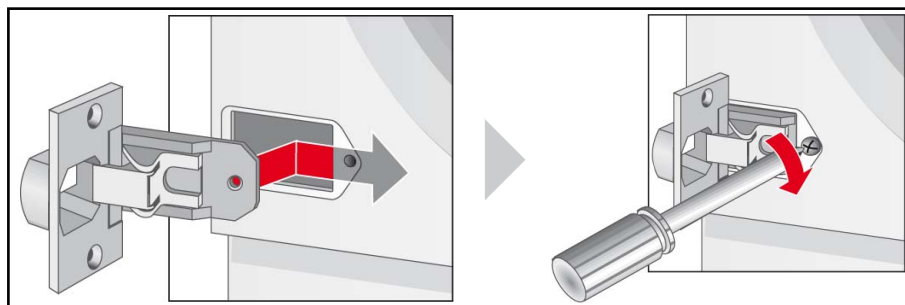

---

Una vez encastrada la lavadora en su hueco previsto, esta puede taparse con una puerta. En este caso, se deben montar en la lavadora las bisagras que se incluyen en el material suministrado.



# Tabla de programas

Tener en cuenta las indicaciones que figuran en las etiquetas, el tipo de tejido y la capacidad de carga.

Programas*	°C	Carga máx.	Velocidad de centrifugado máx.*	Clase de tejido 	Opciones*	
					flot	1000/800 centrif.
<b>resistentes algod.</b>	frio-60	7 kg	1.000 rpm	Tejidos resistentes de algodón o lino.	✓	✓
<b>sintéticos</b>	frio-40	3.5 kg	800 rpm	Tejidos de fácil cuidado de algodón, lino, fibra sintética o tejidos mixtos.	✓	✓
<b>delicado</b>	frio	2 kg	600 rpm	Tejidos lavables delicados, p. ej., tejidos de seda, raso, fibra sintética o tejidos mixtos (p. ej., cortinas).	✓	–
<b>lana/lã</b> 	frio-30		800 rpm	Tejidos de lana lavables a mano o a máquina.	✓	✓

\*Programas y opciones según modelo

# Valores de consumo

<b>Lavado</b>					
Programa	Carga	Corriente*	Agua*	Duración del programa*	Humedad residual**
Algodón frío	7 kg	0.23 kWh	59 l	1:51 h	58 %
Algodón 20 °C		0.35 kWh	62 l	2:00 h	
Algodón 40 °C		0.85 kWh	62 l	2:00 h	
Algodón 60 °C		1.25 kWh	70 l	2:30 h	
Algodón 90 °C		2.50 kWh	70 l	2:30 h	
Algodón eco 40 °C	3,5 kg	0.67 kWh	38 l	2:30 h	30%
Algodón eco ) 60 °C		0.82 kWh	38 l	2:30 h	
sintéticos 60 °C		0.89 kWh	38 l	1:52 h	
sintéticos 40 °C		0.65 kWh	45 l	0:45 h	
delicado frío	2 kg	0.05 kWh	35 l	0:36 h	55 %
delicado 30 °C		0.10 kWh	49 l	1:00 h	
lana/la 🧶 frío		0.05 kWh	49 l	0:47 h	40 %
lana/la 🧶 30 °C		0.25 kWh	49 l	1:00 h	

Ajuste de programa para la comprobación conforme a la norma EN60456.

Nota para las pruebas comparativas: para probar los programas de chequeo, lavar la cantidad de carga indicada con velocidad máxima de centrifugado con la opción Intenso seleccionada.

\* Los valores pueden variar respecto a los valores indicados en función de la presión, la dureza y la temperatura del agua, la temperatura ambiente, la clase y la cantidad de ropa, su grado de suciedad, el detergente utilizado, las fluctuaciones de la tensión de red y las funciones adicionales seleccionadas.

\*\* Datos sobre humedad residual basados en la limitación de la velocidad de centrifugado y la carga máxima dependientes de cada programa.

AJUSTE DE PROGRAMA PARA LA COMPROBACIÓN Y ELETIQUETADO DE ENERGÍA CONFORME A LA DIRECTIVA EUROPEA 2010/30/EU CON AGUA FRÍA (15 °C). La indicación de la temperatura del programa se orienta por la temperatura señalada en la etiqueta de cuidado de las prendas. La temperatura de lavado efectiva puede diferir, por razones de ahorro energético, de la temperatura del programa indicada.

Algodón 60 °C: centrifugado máximo

Algodón 40 °C: centrifugado máximo

Programa	Opción	Carga	Consumo anual de energía	Consumo anual de agua
Algodón 40/60 °C	/	7/3.5 kg	198 kWh	10340 l

Potencia absorbida en estado apagado: 0,20 W  
Potencia absorbida en funcionamiento(stand-by): 0,80 W

# Índice

## A

- Aclarar + Centrifug.
  - Programas especiales 15
- aclarar + centrifug.
  - Programas especiales 12, 18
- Advertencias de peligro
  - Detergente 10
- Advertencias de seguridad 4, 16, 19, 23
- Agua 29
- Alimentación de agua 26
- Avance del programa
  - Cuadro de mandos 7
- Averías 19

## B

- Bomba de desagüe
  - Limpiar 17

## C

- Cambio de programa 14
- Carcasa
  - Limpiar 16
- centrifugar
  - Programas especiales 12
- Conexión eléctrica 26
- Consejos para reducir el consumo 6
- Corriente 29
- Cuadro de mandos 7
  - Limpiar 16
- Cubeta
  - Limpiar 16
- Cubeta del detergente
  - Descripción 10

## D

- Delicado
  - Programas 12, 28
- delicado (delicates)
  - Programmes 29
- Desaguar
  - Programas especiales 12, 14
- desaguar 12

- Desagüe 26
- Desbloqueo de emergencia 21
- Descalcificar 16
- Detergente 10
  - Pieza insertada para detergente líquido 10, 11
- Display
  - Mensaje de error 19
- Duración del programa 29

## F

- Filtro
  - Tubo de alimentación 18
- Fin del programa 14
- Flot antiarrugas
  - Cuadro de mandos 7
- Función de reinicio 15

## I

- Indicaciones
  - Lavado 9
- Inicio/Pausa
  - Cuadro de mandos 7
  - Tecla 13
- Interrupción del programa 15

## J

- Juego de conexiones 25

## L

- lana/lã
  - Programas 12
- Lavado 14
- Limpiar
  - Bomba de desagüe 17
  - Carcasa 16
  - Cuadro de mandos 16
  - Cubeta 16
  - Tambor 16
  - Tubo de alimentación 18
- Limpieza
  - Carcasa 16

## M

- Mando selector de programas 7, 12
- Material suministrado 23
- Medidas 25
- Mensaje de error 19

## N

- Nivelar 24

## O

- Opciones de lavado
  - Pilotos indicadores 7

## P

- Pieza insertada para detergente líquido 10
- Primer lavado 8
- Proceso de desagüe 17
- Programas de lavado 12
- Programas especiales 12
- Protección del medio ambiente 6
- Puerta de carga 14

## R

- RAEE 6
- Remedio 19
- resistentes algod. (cottons)
  - Programmes 29
- Resistentes/ Algod.
  - Programas 12, 14, 28, 29
- Ropa
  - Cargar 9
  - Clasificar para el lavado 8
  - Preparar para el lavado 9

## S

- Seguros de transporte 24
- Sintéticos
  - Programas 12, 28

Sistema de control del  
equilibrado 13  
Suavizante 10  
Superficie de apoyo 23

## T

Tabla de programas 28  
Tambor  
-Limpiar 16  
Teclas de selección de  
función 7  
Tubo de alimentación  
-Limpiar 18

## V

Valores de consumo 29  
Velocidad de centrifugado  
-Cuadro de mandos 7  
-Opciones de lavado 13

Encontrará más información acerca de nuestros productos, accesorios, piezas de repuesto y servicios en:  
[www.balay.es](http://www.balay.es) o en nuestros centros del Servicio de Asistencia Técnica.

**BSH Electrodomésticos España, S.A.**

Ronda del Canal Imperial de Aragón 18-20  
(Parque empresarial Pla-Za)  
50197 Zaragoza, ESPAÑA

3TI771B, 3TI773B  
04.2015  
9001079676  
19291023300