

# SIEMENS



## TK 53...

[siemens-home.com/welcome](http://siemens-home.com/welcome)

de Gebrauchsanleitung  
en Instruction manual  
fr Mode d'emploi  
nl Gebruiksaanwijzing  
es Instrucciones de uso  
pt Instruções de serviço  
ru Инструкция по эксплуатации  
it Istruzioni per l'uso  
pl Instrukcja obsługi

Register  
your  
product  
online

<b>de</b>	Deutsch	2
<b>en</b>	English	14
<b>fr</b>	Français	25
<b>nl</b>	Nederlands	37
<b>es</b>	Español	49
<b>pt</b>	Português	62
<b>ru</b>	Русский	74
<b>it</b>	Italiano	87
<b>pl</b>	Polski	99

A

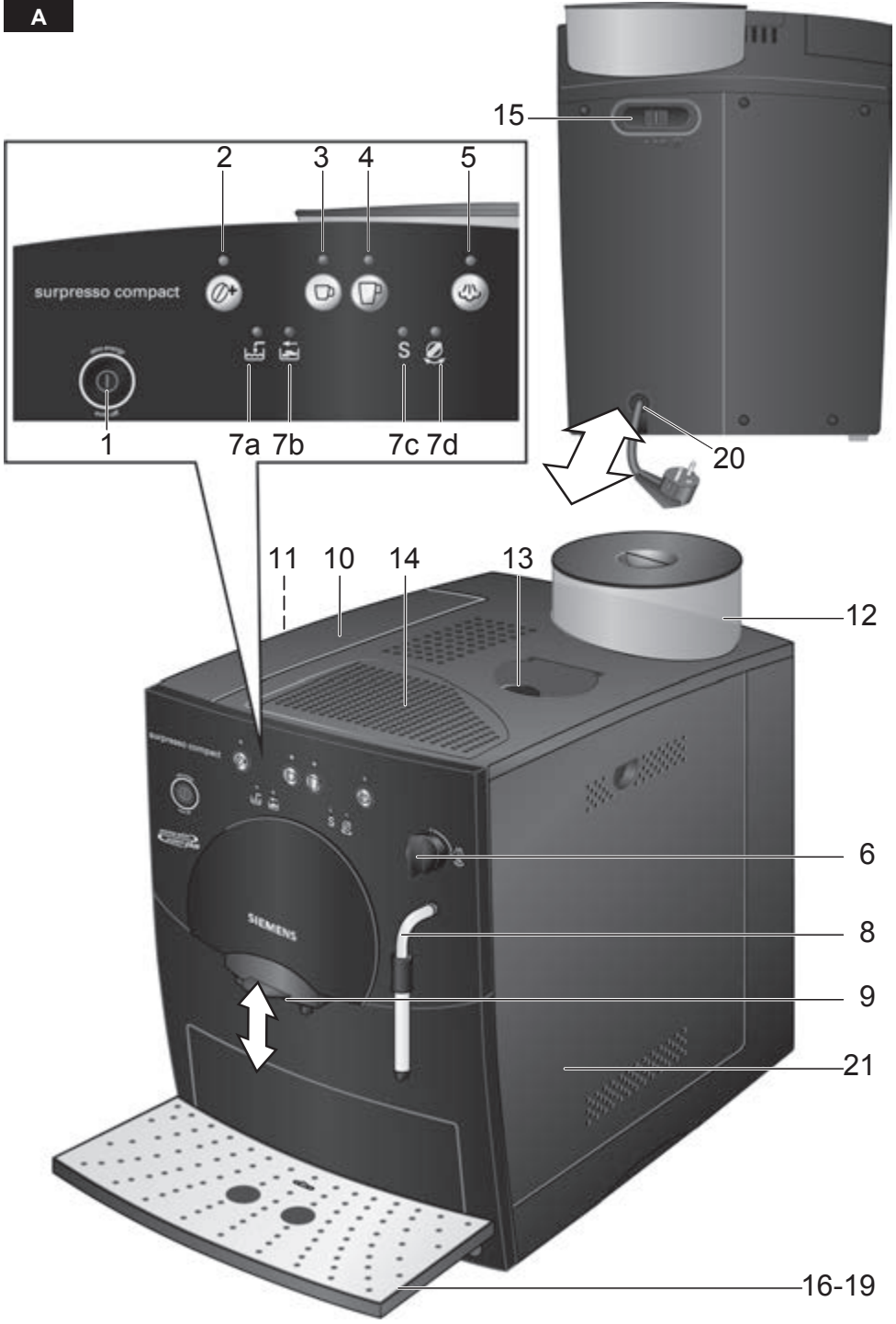

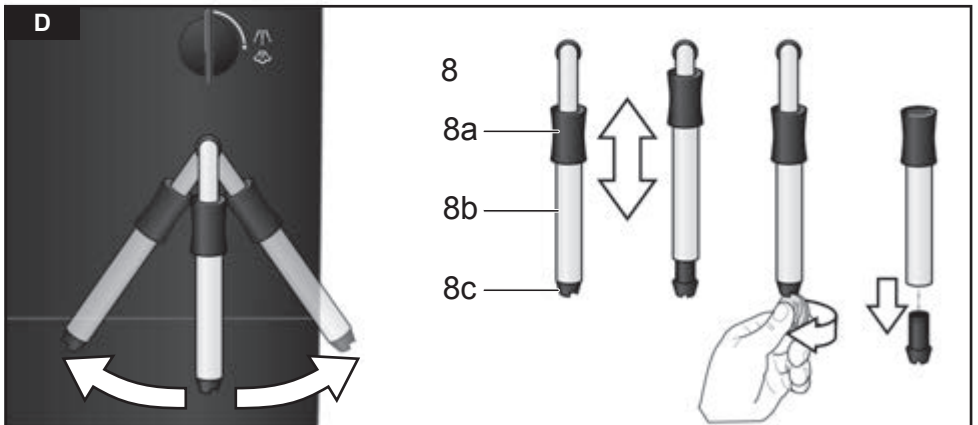
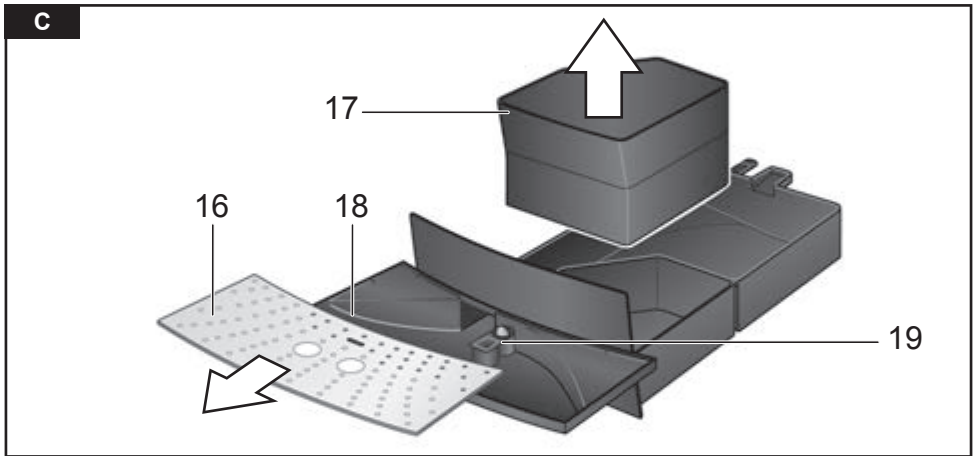
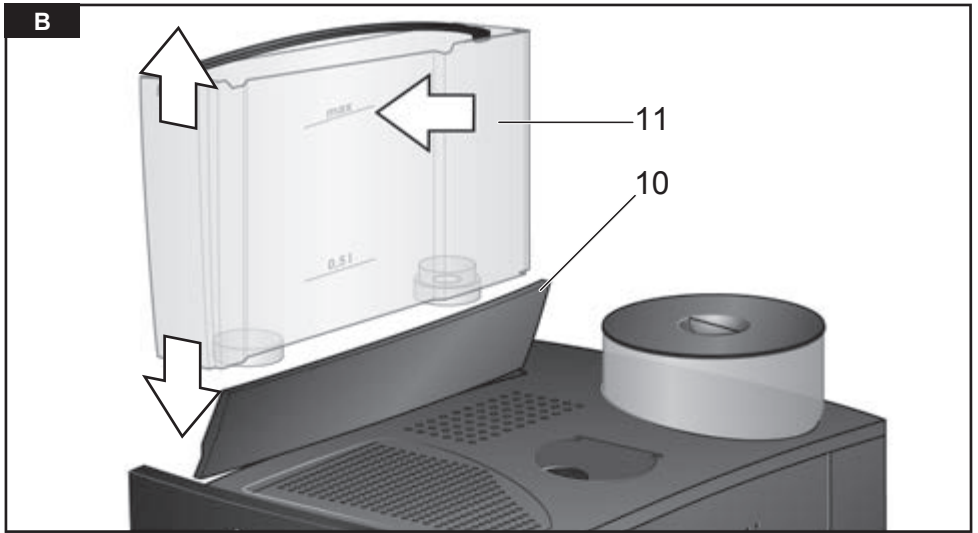

E

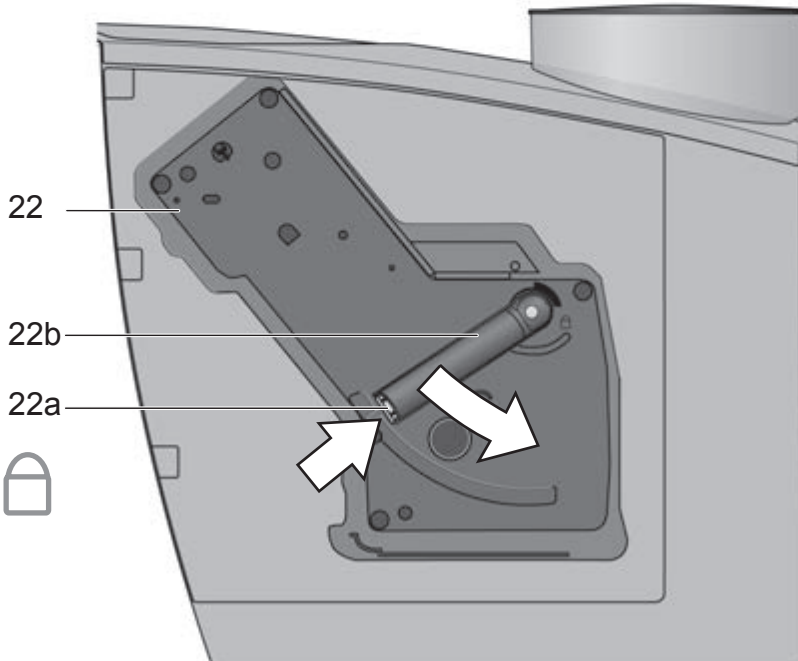
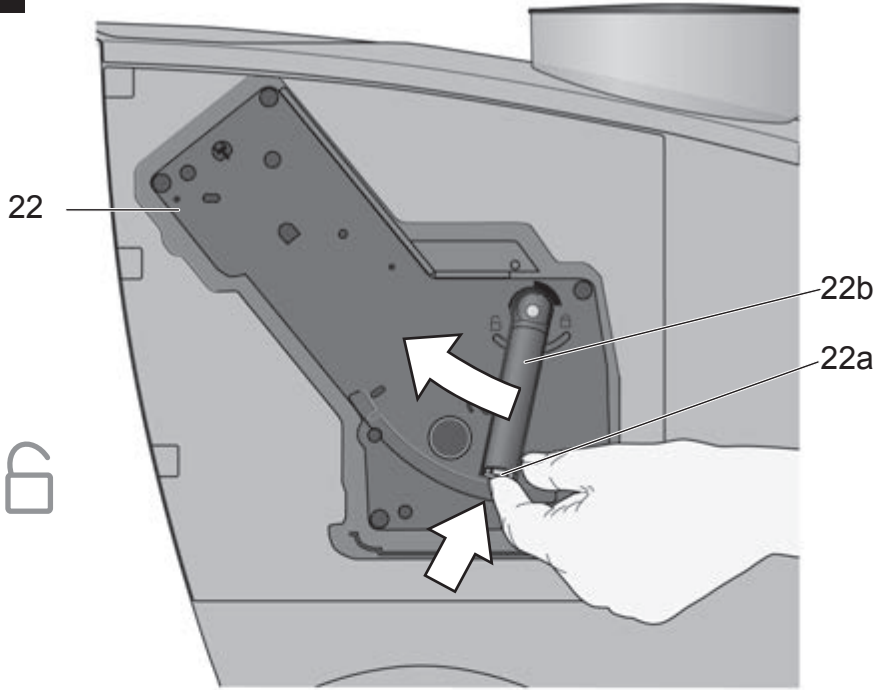

## Sicherheitshinweise

**Die Gebrauchsanleitung bitte sorgfältig durchlesen, danach handeln und aufbewahren! Bei Weitergabe des Geräts diese Anleitung beilegen. Dieses Gerät ist für die Verarbeitung haushaltsüblicher Mengen im Haushalt oder in haushaltsähnlichen, nicht-gewerblichen Anwendungen bestimmt. Haushaltsähnliche Anwendungen umfassen z. B. die Verwendung in Mitarbeiterküchen von Läden, Büros, landwirtschaftlichen und anderen gewerblichen Betrieben, sowie die Nutzung durch Gäste von Pensionen, kleinen Hotels und ähnlichen Wohneinrichtungen.**

### **⚠ Stromschlaggefahr!**

Gerät nur gemäß Angaben auf dem Typenschild anschließen und betreiben. Reparaturen am Gerät, wie z. B. eine beschädigte Netzanschlussleitung auswechseln, dürfen nur durch unseren Kundendienst ausgeführt werden, um Gefährdungen zu vermeiden.

Dieses Gerät kann von Kindern ab 8 Jahren und darüber und von Personen mit reduzierten physischen, sensorischen oder mentalen Fähigkeiten oder Mangel an Erfahrung und/oder Wissen benutzt werden, wenn sie beaufsichtigt oder bezüglich des sicheren Gebrauchs des Gerätes unterwiesen wurden und die daraus resultierenden Gefahren verstanden haben. Kinder unter 8 Jahren sind vom Gerät und der Anschlussleitung fernzuhalten und dürfen das Gerät nicht bedienen. Kinder dürfen nicht mit dem Gerät spielen. Reinigung und Benutzer-Wartung dürfen nicht durch Kinder vorgenommen werden, es sei denn, sie sind 8 Jahre oder älter und werden beaufsichtigt.

Gerät oder Netzkabel niemals in Wasser tauchen. Nur benutzen, wenn Zuleitung und Gerät keine Beschädigungen aufweisen. Im Fehlerfall sofort den Netzstecker ziehen oder die Netzspannung ausschalten.

**⚠ Erstickungsgefahr!**

Kinder nicht mit Verpackungsmaterial spielen lassen.

**⚠ Verbrühungsgefahr!**

Die Düse für Heißwasser/Dampf wird sehr heiß. Die Düse nur am Kunststoffgriff anfassen und nicht auf Körperteile halten. Die Düse kann bei Bezug von Dampf oder Heißwasser am Anfang spritzen.

**⚠ Verletzungsgefahr!**

Nicht in das Mahlwerk greifen.

## Auf einen Blick

### Bilder A-E

- 1 Netzschalter (Ein/Aus) **auto off**
- 2 Taste Kaffeestärke ☉<sup>+</sup>
- 3 Bezugstaste ☐
- 4 Bezugstaste ☐
- 5 Taste ☁ (Dampf aufheizen)
- 6 Drehknopf /!\ /☁  
(Heißwasser/Dampfbezug)
- 7 Anzeige LED
  - a Wasser füllen ☹
  - b Schalen leeren ☹
  - c Serviceprogramm durchführen S
  - d Drehknopf betätigen ☉
- 8 Düse (für Heißwasser/Dampf)
  - a Kunststoffgriff
  - b Hülse
  - c Düsenspitze
- 9 Höhenverstellbarer Kaffeeauslauf
- 10 Deckel Wassertank
- 11 Abnehmbarer Wassertank
- 12 Bohnenbehälter mit Aromadeckel
- 13 Schacht Reinigungstabletten
- 14 Tassenablage (Vorwärmfunktion)
- 15 Schiebeshalter Kaffeemahlgrad
- 16 Abstellgitter
- 17 Schale für Kaffeesatz
- 18 Schale für Restwasser
- 19 Schwimmer
- 20 Kabelfach
- 21 Tür zur Brüheinheit
- 22 Brüheinheit
  - a Druckknopf (rot)
  - b Griff

## Vor dem ersten Gebrauch

### Allgemeines

Nur reines, kaltes Wasser ohne Kohlensäure und ausschließlich geröstete Bohnen (vorzugsweise Espresso- oder Vollautomaten-Bohnenmischungen) in die entsprechenden Behälter füllen. Keine glasierten, karamellisierten oder mit sonstigen zuckerhaltigen Zusätzen behandelte Kaffeebohnen verwenden, sie verstopfen das Mahlwerk. Bei diesem Gerät ist die Wasserhärte einstellbar (siehe Kapitel „Wasserhärte einstellen“).

### Gerät in Betrieb nehmen

- Das Gerät auf eine wasserfeste, ebene Fläche stellen.
- Netzstecker auf die passende Länge aus dem Kabelfach ziehen und anschließen.
- Wassertank **11** abnehmen, ausspülen und mit frischem, kaltem Wasser füllen. Die Markierung „max“ beachten.
- Den Wassertank **11** gerade aufsetzen und ganz nach unten drücken.
- Bohnenbehälter mit Kaffeebohnen füllen.
- Vergewissern, dass der Drehknopf **6** auf „O“ steht.
- Netzschalter **1 auto off** zum Einschalten drücken.

### System füllen

Bei der ersten Inbetriebnahme muss das Wasserleitungssystem im Gerät noch gefüllt werden.

- Eine Tasse unter die Düse **8** stellen.
- Den Drehknopf **6** auf /!\ /☁ stellen, etwas Wasser läuft in die Tasse. Sobald ☉ blinkt, den Drehknopf **6** auf „O“ zurückstellen.
- Nun blinken die LED der Bezugstasten **3 ☐** und **4 ☐**, das Gerät spült und heizt auf.

Das Gerät ist **betriebsbereit**, sobald beide LED leuchten.



# Bedienelemente

## 1 Netzschalter auto off

Mit dem Netzschalter **auto off** wird die Stromzufuhr ein- oder ausgeschaltet. Nach dem Einschalten des Netzschalters heizt das Gerät auf, spült und ist dann betriebsbereit, die beiden LED der Bezugstasten **3** ☐ und **4** ☐ leuchten. Das Gerät spült nicht, wenn es beim Einschalten noch warm ist.

Wird das Gerät nicht manuell ausgeschaltet, schaltet es ca. 10 Minuten nach dem letzten Bezug automatisch ab, das Gerät spült. Die voreingestellte Abschaltzeit kann verändert werden (siehe Kapitel „Automatische Abschaltung auto off“).

Das Gerät spült nicht, wenn:

- nach dem Einschalten kein Kaffee bezogen wurde.
- kurz vor dem Ausschalten Dampf bezogen wurde.
- nur heißes Wasser oder Dampf bezogen wurde.

## 2 Taste Kaffeestärke ☕+

Durch Drücken der Taste ☕+ kann die Kaffeestärke eingestellt werden:

- ☕+ LED leuchtet nicht = Einstellung normal
- ☕+ LED leuchtet = Einstellung stark
- ☕+ LED blinkt = Kaffeebohnenbehälter leer

## 3 Bezugstaste ☐ Kaffee klein

Mit dieser Taste kann eine kleine Tasse (ca. 40ml) Kaffee bezogen werden.

- Die Taste **3** ☐ drücken, die LED darüber blinkt. Der Kaffee wird gemahlen, gebrüht und läuft in die Tasse, beide LED leuchten sobald der Vorgang beendet ist.

Die Getränkegröße kann verändert werden (siehe Kapitel „Flüssigkeitsmenge dauerhaft ändern“).

## 4 Bezugstaste ☐ Kaffee groß

Mit dieser Taste kann eine große Tasse (ca. 125ml) Kaffee bezogen werden.

- Die Taste **4** ☐ drücken, die LED darüber blinkt. Der Kaffee wird gemahlen, gebrüht und läuft in die Tasse, beide LED leuchten sobald der Vorgang beendet ist.

Die Getränkegröße kann verändert werden (siehe Kapitel „Flüssigkeitsmenge dauerhaft ändern“).

## 5 Taste ☕ Dampf

Durch Drücken der Taste ☕ wird im Gerät Dampf zum Aufschäumen oder Erwärmen erzeugt.

## 6 Drehknopf Dampfbezug

Durch Drehen des Drehknopfes auf /!\ bzw. ☕ kann heißes Wasser oder Dampf bezogen werden. Für den Bezug von Dampf muss vorher zusätzlich die Taste **5** ☕ gedrückt werden (siehe Kapitel „Dampf zum Milchaufschäumen“).

## 7 Anzeige LED

Das Leuchten und Blinken der jeweiligen LED zeigt folgendes an:

- |            |   |
|------------|---|
| ☒ leuchtet | Der Wassertank ist leer und muss wieder gefüllt werden.                         |
| ☒ leuchtet | Die Schalen sind voll: Schalen leeren und wieder einsetzen.                     |
| ☒ blinkt   | Die Schalen fehlen: Schalen wieder einsetzen.                                   |
| S leuchtet | Das Serviceprogramm muss durchgeführt werden, siehe Kapitel „Service-Programm“. |
| S blinkt   | Das Serviceprogramm ist in Betrieb.   |
| ☒ leuchtet | Der Drehknopf muss auf /!\/☕ gedreht werden.                                    |
| ☒ blinkt   | Der Drehknopf muss auf „O“ gedreht werden.                                      |

## Einstellungen und optische Anzeige











### Wasserhärte einstellen

Die richtige Einstellung der Wasserhärte ist wichtig, damit das Gerät rechtzeitig anzeigt, wenn es entkalkt werden muss. Die voreingestellte Wasserhärte ist 4.

Die Wasserhärte kann bei der örtlichen Wasserversorgung nachgefragt werden.

Stufe	Wasserhärtegrad	
	Deutsch (°dH)	Französisch (°fH)
1	1-7	1-13
2	8-15	14-27
3	16-23	28-42
4	24-30	43-54

Das Gerät muss betriebsbereit sein.

- Die Taste  mind. 5 Sek. gedrückt halten. Die Anzahl der nun leuchtenden LED **7a** , **b** , **c** , **d**  symbolisiert die eingestellte Wasserhärte.
- Taste  nun so oft drücken, bis die LED für die gewünschte Wasserhärte aufleuchten; z. B. für Wasserhärte 3 leuchten **7a, b** und **c** auf (, , , ).
- Taste **2**  einmal drücken. Die eingestellten LED blinken kurz auf, die ausgewählte Wasserhärte ist gespeichert.

Bei Einsatz des Wasserfilters (Sonderzubehör Best.-Nr. 461732) ist die Wasserhärte 1 einzustellen.

**Hinweis:** Wird innerhalb von 90 Sek. keine Taste betätigt, geht das Gerät ohne Speicherung in die Kaffeebereitschaft. Die vorher gespeicherte Wasserhärte bleibt erhalten.

Beim ersten Einsatz des Filters oder nach einem Filterwechsel muss das Gerät gespült werden.

- Wassertank bis zur Markierung „0,5l“ mit Wasser füllen.
- Ein ausreichend großes Gefäß (ca. 0,5l) unter die Düse **8** stellen.
- Den Drehknopf **6** auf  stellen.
- Kommt kein Wasser mehr aus der Düse, den Drehknopf auf „O“ zurückstellen.
- Wassertank füllen und das Wasserleitungssystem füllen (siehe „Gerät in Betrieb nehmen/System füllen“).

### Mahlgrad einstellen

Mit dem Schiebeshalter **15** für Kaffeemahlgrad kann die gewünschte Feinheit des Kaffeepulvers eingestellt werden.

#### **Achtung**

Den Mahlgrad nur bei laufendem Mahlwerk verstellen! Das Gerät kann sonst beschädigt werden.

- Bezugstaste **4**  drücken.
- Bei laufendem Mahlwerk den Schiebeshalter **15** auf die gewünschte Position stellen: je kleiner der Punkt desto feiner das Kaffeepulver.

**i** Die neue Einstellung macht sich erst bei der zweiten oder dritten Tasse Kaffee bemerkbar.

**Tipp:** Bei dunkel gerösteten Bohnen einen gröberen, bei helleren Bohnen einen feineren Mahlgrad einstellen.

## Automatische Abschaltung auto off

Die voreingestellte automatische Abschaltzeit von ca. 10 Minuten kann verändert werden.

- Dazu die Bezugstaste **3** ☐ und die Taste **5** ☺ gleichzeitig mindestens 5 Sekunden gedrückt halten. Die nun leuchtenden LED **7a, b, c** und **d** (☺, ☺, S, ☺) symbolisieren die eingestellte Abschaltzeit. Nun kann durch Drücken der Taste **5** ☺ die Auswahl für die Abschaltzeit vorgenommen werden:

LED **7a** (☺) leuchtet

= aus nach ca. 10 Minuten.

LED **7a** und **7b** (☺, ☺) leuchten

= aus nach ca. 30 Minuten.

LED **7a, 7b** und **7c** (☺, ☺, S) leuchten

= aus nach ca. 1 Stunde.

LED **7a, 7b, 7c** und **7d** (☺, ☺, S, ☺) leuchten

= aus nach ca. 4 Stunden.

Durch Drücken der Taste **2** ☺<sup>+</sup> wird die Auswahl gespeichert.

## Temperatur einstellen

Dieser Kaffeefullautomat bietet die Möglichkeit, die Kaffeetemperatur zu verändern.

- Dazu die Bezugstaste **3** ☐ und **4** ☐ gleichzeitig mindestens 5 Sekunden gedrückt halten. Die nun leuchtenden LED **7a, b** und **c** (☺, ☺, S) symbolisieren die eingestellte Temperatur. Nun kann durch Drücken der Taste **5** ☺ die Temperatur-Auswahl vorgenommen werden:

LED **7a** (☺) leuchtet

= Temperatur niedrig.

LED **7a** und **7b** (☺, ☺) leuchten

= Temperatur mittel.

LED **7a, 7b** und **7c** (☺, ☺, S) leuchten

= Temperatur hoch.

Durch Drücken der Taste **2** ☺<sup>+</sup> wird die Auswahl gespeichert.

## Schwimmer

Der Schwimmer **19** in der Schale **18** zeigt an, wann diese geleert werden muss.

- Ist der Schwimmer **19** gut sichtbar, die Schale **18** ausleeren.

## Zubereitung mit Kaffeebohnen

Dieser Espresso-/Kaffee-Vollautomat mahlt für jeden Brühvorgang frischen Kaffee. Vorzugsweise Espresso- oder Vollautomaten-Bohnenmischungen verwenden. Kühl, luftdicht und verschlossen aufbewahren oder tiefgefrieren. Die Kaffeebohnen können auch tiefgefroren gemahlen werden.

**Wichtig:** Täglich frisches Wasser in den Wassertank füllen. Es muss immer ausreichend Wasser für den Betrieb des Gerätes im Wassertank sein – nicht leergehen lassen.

**Tipp:** Tasse(n), vor allem kleine, dickwandige Espressotassen auf der Tassenablage **14** vorwärmen oder mit Heißwasser ausspülen.

Das Gerät muss betriebsbereit sein.

- Vorgewärmte Tasse(n) unter den Kaffeeauslauf **9** stellen.
- Je nach gewünschter Flüssigkeitsmenge Bezugstaste **3** ☐ bzw. **4** ☐ drücken. Der Kaffee wird gebrüht und läuft anschließend in die Tasse(n).
- Der Kaffeeauslauf wird automatisch gestoppt, wenn die eingestellte Menge durchgelaufen ist.

**i** Durch erneutes Drücken der Bezugstaste **3** ☐ oder **4** ☐ kann der Brühvorgang vorzeitig beendet werden.

## Zusätzliche Flüssigkeitsmenge

Es besteht die Möglichkeit, die gleiche Kaffeemenge erneut zu beziehen.

- Dazu die Bezugstaste **3** ☐ bzw. **4** ☐ innerhalb von 3 Sek. **nach** Brühende noch mal drücken.

**Hinweis:** Es wird durch das bereits verwendete Kaffeemehl gebrüht.

## Flüssigkeitsmenge dauerhaft ändern

Die voreingestellten Mengen für Bezugstaste **3** ☐ (ca. 40ml) und für Bezugstaste **4** ☐ (ca. 125 ml) können verändert werden.

- Bezugstaste **3** ☐ bzw. **4** ☐ solange gedrückt halten, bis die gewünschte Menge Kaffee durchgelaufen ist (Wahlmöglichkeit ca. 30 - ca. 220 ml).

**i** Die Menge kann jederzeit wieder geändert werden. Möchte man wieder die vom Werk aus eingestellte Menge kann ein „Reset“ durchgeführt werden.

**Reset:** Das Gerät muss betriebsbereit sein.

- Schalen **17** und **18** herausziehen. Bezugstasten **3** ☐ und **4** ☐ gleichzeitig mind. 5 Sek. gedrückt halten.
- Die LED **7a, b, c** und **d** (☐, ☐, S, ☐) blinken zur Bestätigung kurz auf.
- Die Schalen **17** und **18** wieder einsetzen.

Die werksseitigen Standardeinstellungen sind nun wieder aktiviert.

## Heißwasser bereiten

Das Gerät muss betriebsbereit sein. Mit dieser Funktion kann heißes Wasser zum Beispiel für eine Tasse Tee zubereitet werden.

### ⚠ Verbrennungsgefahr

Die Düse wird sehr heiß, nur am Kunststoffgriff anfassen.

- Passende Tasse unter die Düse **8** stellen.
- Hülse an Düse **8** ganz nach **unten** schieben.
- Den Drehknopf **6** auf ☐/☐/☐ drehen.

### ⚠ Verbrühungsgefahr

Nach Einstellung auf ☐/☐/☐ kann es etwas spritzen. Düse **8** nicht berühren oder auf Personen richten.

- Den Vorgang durch Zurückdrehen des Drehknopf **6** auf „O“ beenden.

## Dampf zum Milchaufschäumen

Das Gerät muss betriebsbereit sein. Erst die Milch aufschäumen und dann Kaffee beziehen oder die Milch separat aufschäumen und auf den Kaffee geben.

### ⚠ Verbrennungsgefahr

Die Düse wird sehr heiß, nur am Kunststoffgriff anfassen.

- Hülse an Düse **8** ganz nach **unten** schieben.
- Tasse etwa 1/3 mit Milch füllen.
- Taste ☐ drücken. Die LED der Taste beginnt zu blinken.

**i** Das Gerät heizt nun ca. 20 Sekunden auf.

- Düse **8** tief in die Milch eintauchen, den Tassenboden nicht berühren.
- Sobald die LED ☐ leuchtet, den Drehknopf **6** auf ☐/☐/☐ stellen.

### ⚠ Verbrühungsgefahr

Nach Einstellung auf ☐/☐/☐ kann es etwas spritzen. Austretender Dampf ist sehr heiß, er kann Flüssigkeiten zum Spritzen bringen. Düse **8** nicht berühren oder auf Personen richten.

- Tasse langsam kreisen bis die Milch aufgeschäumt ist.
- Den Vorgang durch Zurückdrehen des Drehknopf **6** auf „O“ beenden.

**i** Um erneut Milch aufzuschäumen, die Taste ☐ drücken und den Vorgang komplett wiederholen.

**Hinweis:** Die Düse **8** nach dem Abkühlen sofort reinigen. Getrocknete Rückstände sind schwer zu entfernen.

**Tipp:** Bevorzugt kalte Milch mit einem Fettgehalt von 1,5% verwenden.

## Dampf zum Getränke Erwärmen



### ⚠ Verbrennungsgefahr

Die Düse wird sehr heiß, nur am Kunststoffgriff anfassen.

Das Gerät muss betriebsbereit sein.

- Hülse an Düse **8** nach **oben** schieben.
- Taste  drücken. Die LED der Taste beginnt zu blinken.

**i** Das Gerät heizt nun ca. 20 Sekunden auf.

- Düse **8** tief in die zu erwärmende Flüssigkeit tauchen.
- Sobald die LED  leuchtet, den Drehknopf **6** auf  stellen.

### ⚠ Verbrühungsgefahr

Nach Einstellung auf  kann es etwas spritzen. Austretender Dampf ist sehr heiß, er kann Flüssigkeiten zum Spritzen bringen. Düse **8** nicht berühren oder auf Personen richten.

- Den Vorgang durch Zurückdrehen des Drehknopf **6** auf „**O**“ beenden.

**i** Um erneut Dampf zu beziehen, die Taste  drücken und den Vorgang komplett wiederholen.

**Hinweis:** Die Düse **8** nach dem Abkühlen sofort reinigen. Getrocknete Rückstände sind schwer zu entfernen.

## Pflege und tägliche Reinigung

### ⚠ Stromschlaggefahr!

Vor der Reinigung den Netzstecker ziehen. Das Gerät niemals in Wasser tauchen.

Keinen Dampfreiniger benutzen.

- Das Gehäuse mit einem feuchten Tuch abwischen. Keine scheuernden Reinigungsmittel verwenden.
- Rückstände von Kalk, Kaffee, Milch und Entkalkungslösung immer sofort entfernen. Unter solchen Rückständen kann sich Korrosion bilden.
- Neue Schwammputztücher können mit Salzen behaftet sein. Salze können Flugrost am Edelstahl verursachen, deshalb vor Benutzung unbedingt gründlich auswaschen.
- Alle losen Teile ausschließlich mit der Hand spülen.
- Den Wassertank **11** nur mit Wasser ausspülen.
- Schale für Kaffeesatz **17** und Restwasser **18** entnehmen, entleeren und reinigen.
- Innenraum des Gerätes (Aufnahme Schalen) abwischen.
- Tür zur Brüheinheit **21** öffnen und die Kaffeereste im Innenraum entfernen. Tür wieder schließen.

**Hinweis:** Wenn das Gerät im kalten Zustand eingeschaltet oder nach Bezug von Kaffee ausgeschaltet wird, spült das Gerät automatisch. Das System reinigt sich somit selbst.

### Düse **8** für Heißwasser/Dampf

- Düse **8** vom Dampfrohr abschrauben.
- Alle Teile zerlegen (**Bild D**).
- Mit Spüllauge und einer weichen Bürste reinigen. Die Düsenspitze **8c** vorne mit einer stumpfen Nadel säubern.
- Alle Teile klar spülen und abtrocknen.

### Brüheinheit reinigen

Die Brüheinheit kann zum Reinigen entnommen werden (Bild E).

- Das Gerät mit dem Netzschalter **1 auto off** ausschalten.
- Tür **21** zur Brüheinheit **22** öffnen.
- Den roten Knopf **22a** gedrückt halten und den Griff **22b** nach oben drehen, bis er hörbar einrastet.
- Die Brüheinheit **22** am Griff vorsichtig herausnehmen und unter fließendem Wasser ohne Spülmittel reinigen. Nicht in den Geschirrspüler geben.
- Den Geräte-Innenraum aussaugen oder mit einem feuchten Tuch auswischen.
- Brüheinheit **22** bis zum Anschlag einsetzen.
- Den roten Knopf **22a** gedrückt halten und den Griff **22b** bis zum Anschlag nach unten drehen, bis er hörbar einrastet. Die Brüheinheit ist gesichert.
- Die Tür zur Brüheinheit wieder einsetzen.

## Service-Programm: Kombinierter Entkalkungs- und Reinigungsprozess

Leuchtet bei eingeschaltetem Gerät die LED **S** auf, dann soll das Gerät unverzüglich mit dem Service-Programm entkalkt und gereinigt werden. Erfolgt das Service-Programm nicht nach Anweisung, kann das Gerät beschädigt werden.

**Speziell entwickelte und geeignete Entkalkungsmittel (Best.Nr 310967) und Reinigungstabletten (Best.Nr. 310575) sind über den Kundendienst erhältlich.**

### ⚠ Achtung

Bei jedem Service-Programm Durchlauf Entkalkungs- und Reinigungsmittel nach Anleitung benutzen.

Das Service-Programm keinesfalls unterbrechen!

Flüssigkeiten nicht trinken!

Niemals Essig oder Mittel auf Essigbasis verwenden!



Keinesfalls Entkalkungstabletten oder andere Entkalkungsmittel in den Schacht für Reinigungstabletten einfüllen!

**i** Während der Dauer des Serviceprogramms (ca. 40 Min.) blinkt die LED **S**.

**Wichtig:** Ist ein Filter in den Wassertank eingesetzt, diesen unbedingt vor dem Start des Service-Programms entfernen.

### Service-Programm starten

Das Gerät muss betriebsbereit sein.

- Schale **17** und Schale **18** ausleeren und wieder einsetzen.
- Die Taste **4**  und Taste **5**  mindestens 5 Sekunden gedrückt halten.

LED **S** fängt an zu blinken und das Gerät spült **2x** durch den Kaffeeauslauf.

- Schale **17** ausleeren und wieder einsetzen.

Die LED der Taste  und  „Wasser füllen“ leuchten.

- Eine Reinigungstablette in den Schacht **13** geben.
- Wassertank mit lauwarmem Wasser füllen, Entkalkungsmittel zugeben und vollständig im Wasser auflösen (gesamte Flüssigkeitsmenge 0,5 Liter).

**oder:**

Fertige Entkalkungsmischung in den Wassertank füllen (gesamte Flüssigkeitsmenge 0,5 Liter).

- Taste  drücken, das Gerät beginnt zu entkalken. Dauer ca. 10 Minuten. Die Entkalkungsflüssigkeit läuft in die Schale **18**.

Die LED  leuchtet.

- Ein ausreichend großes und hohes Gefäß (ca. 0,5 Liter) unter die Düse **8** stellen.
- Den Drehknopf **6** auf  drehen, das Gerät setzt den Entkalkungsvorgang fort, Dauer ca. 5 Minuten. Die Entkalkungsflüssigkeit läuft in das Gefäß.

Die LED  leuchtet.

- Schale **17** ausleeren und wieder einsetzen.

Die LED der Taste  leuchtet.



- Den Wassertank **11** ausleeren, reinigen, bis zur Markierung „max“ mit Wasser füllen und wieder einsetzen.
- Ein ausreichend großes Gefäß (ca. 0,5 Liter) unter die Düse **8** stellen.
- Taste  drücken, das Gerät beginnt zu spülen, etwas Wasser läuft in das Gefäß.

Die LED  blinkt.

- Den Drehknopf **6** auf „**O**“ drehen, das Gerät beginnt nun den Reinigungsprozess. Dauer ca. 10 Minuten. Zuerst läuft Flüssigkeit innen im Gerät in die Schale **17** dann aus dem Kaffeeauslauf.



Die LED  leuchtet.

- Schale **17** und Schale **18** ausleeren, reinigen und wieder einsetzen.

Das Gerät heizt auf und ist wieder betriebsbereit, wenn die LED der Bezugstasten **3**  und **4**  leuchten.

**Wichtig:** Wurde das Service-Programm z.B. durch Stromausfall unterbrochen, **unbedingt vor** erneuter Inbetriebnahme das Gerät spülen.

Das Gerät muss betriebsbereit sein.

Die LED  und  blinken.

- Den Wassertank **11** gut ausspülen und mit frischem Wasser füllen.
- Taste  drücken, das Gerät spült in die Schale.

Die LED  leuchtet.

- Eine Tasse unter die Düse **8** halten und den Drehknopf **6** auf  drehen. Wasser läuft in die Tasse.



Die LED  blinkt.

- Den Drehknopf **6** auf „**O**“ zurückdrehen. Das Gerät spült und ist wieder betriebsbereit.

## Frostschutz

Um Schäden durch Frosteinwirkung bei Transport und Lagerung zu vermeiden, muss das Gerät vorher vollständig entleert werden.

Das Gerät muss betriebsbereit sein.

- Den Wassertank abnehmen, entleeren und wieder einsetzen.
- Ein großes, schmales Gefäß unter die Düse **8** stellen.
- Taste  drücken.
- Sobald die LED  leuchtet, den Drehknopf **6** auf  stellen. Das Gerät dampft nun einige Zeit ab.
- Kommt kein Dampf mehr aus der Düse **8**, den Drehknopf auf „**O**“ zurückstellen.
- Das Gerät ausschalten.

## Entsorgung



Entsorgen Sie die Verpackung umweltgerecht. Dieses Gerät ist entsprechend der europäischen Richtlinie 2012/19/EU über Elektro- und Elektronikaltgeräte (waste electrical and electronic equipment – WEEE) gekennzeichnet. Die Richtlinie gibt den Rahmen für eine EU-weit gültige Rücknahme und Verwertung der Altgeräte vor. Über aktuelle Entsorgungswege bitte beim Fachhändler informieren.

## Garantiebedingungen

Für dieses Gerät gelten die von unserer jeweils zuständigen Landesvertretung herausgegebenen Garantiebedingungen des Landes, in dem das Gerät gekauft wurde. Sie können die Garantiebedingungen jederzeit über Ihren Fachhändler, bei dem Sie das Gerät gekauft haben, oder direkt bei unserer Landesvertretung anfordern. Die Garantiebedingungen für Deutschland und die Adressen finden Sie auf den letzten vier Seiten dieses Heftes. Darüber hinaus sind die Garantiebedingungen auch im Internet unter der benannten Webadresse hinterlegt. Für die Inanspruchnahme von Garantieleistungen ist in jedem Fall die Vorlage des Kaufbeleges erforderlich.

Änderungen vorbehalten.



## Kleine Störungen selbst beheben

Störung	Ursache	Abhilfe
Kein Heißwasser- oder Dampfbezug möglich.	Düse <b>8</b> ist verstopft.	Düse <b>8</b> reinigen.
Zu wenig Schaum oder zu flüssiger Schaum.	Hülse <b>b</b> an Düse <b>8</b> nicht in richtiger Position.	Hülse <b>b</b> an Düse <b>8</b> nach <b>unten</b> schieben.
	Ungeeignete Milch.	Kalte Milch mit 1,5 % Fettgehalt verwenden.
Kaffee läuft nur tropfenweise.	Mahlgrad zu fein.	Mahlgrad gröber stellen.
Kaffee läuft nicht.	Wassertank nicht gefüllt oder richtig aufgesetzt.	Wassertank füllen und auf korrekten Sitz achten, gegebenenfalls das Wasserleitungssystem füllen (siehe „Gerät in Betrieb nehmen“).
Kaffee hat keine „Crema“ (Schaumschicht).	Ungeeignete Kaffeesorte. Bohnen nicht mehr röstfrisch.	Kaffeesorte wechseln. Frische Bohnen verwenden.
	Mahlgrad nicht auf Kaffeebohnen abgestimmt.	Mahlgrad optimieren.
Mahlwerk mahlt keine Kaffeebohnen.	Bohnen fallen nicht ins Mahlwerk (zu ölige Bohnen).	Leicht an den Bohnenbehälter klopfen.
Lautes Geräusch des Mahlwerks.	Fremdkörper im Mahlwerk (z. B. Steinchen, die auch bei erlesenen Kaffeesorten vorkommen).	Hotline kontaktieren.
Die LED <b>S</b> und Taste  blinken abwechselnd.	Die Brüheinheit <b>22</b> fehlt, ist nicht richtig eingesetzt oder verriegelt.	Brüheinheit <b>22</b> einsetzen und verriegeln.
<p><b>Können Probleme nicht behoben werden, unbedingt die Hotline anrufen!</b>  <b>Die Telefonnummern befinden sich auf den letzten Seiten der Anleitung.</b></p>		

## Safety instructions

**Please read and follow the operating instructions carefully and keep them for later reference. Enclose these instructions when you give this appliance to someone else. This appliance is designed for the preparation of normal household quantities in the home, or in household-like, non-commercial environments. Household-like environments include staff kitchens in shops, offices, agricultural and other small businesses or for use by guests at bed-and-breakfast establishments, small hotels and similar residential facilities.**

### **⚠ Danger of electric shock!**

Connect and operate the appliance only according to the type plate specifications. To avoid potential hazards, repairs such as replacing a damaged cable must only be carried out by our customer service personnel.

This appliance can be used by children aged from 8 years and above and by persons with reduced physical, sensory or mental capabilities or lack of experience and knowledge if they have been given supervision or instruction concerning use of the appliance in a safe way and if they understand the hazards involved. Keep children under 8 years of age away from the appliance and connecting cable and do not allow them to use the appliance. Children shall not play with the appliance. Cleaning and user maintenance shall not be made by children unless they are older than 8 years and supervised.

Never immerse the appliance or mains cable in water. Use only if power cord and appliance show no signs of damage. Should a fault occur, pull the plug or disconnect from the mains immediately.

**⚠ Risk of suffocation!**

Do not allow children to play with packaging material.

**⚠ Risk of scalding!**

The nozzle for hot water and steam gets very hot. Hold the nozzle by the plastic part only, not by the metal parts. When steam or hot water is released, the nozzle may initially sputter.

**⚠ Risk of injury!**

Do not reach into the grinding unit.

## Overview

### Figures A-E

- 1 Power switch (on/off) **auto off**
- 2 Coffee strength button ☉
- 3 Coffee dispensing button ☐
- 4 Coffee dispensing button ☐
- 5 Steam generation button ☁
- 6 Hot water/steam dial /!\☁
- 7 LED display
  - a Add water ☁
  - b Empty tray ☁
  - c Run service programme S
  - d Turn dial ☉
- 8 Nozzle (for hot water/steam)
  - a Plastic mounting
  - b Sleeve
  - c Nozzle tip
- 9 Height-adjustable coffee outlet
- 10 Lid for water tank
- 11 Removable water tank
- 12 Bean container with aroma cover
- 13 Cleaning tablet duct
- 14 Cup shelf (warming function)
- 15 Sliding switch for adjusting grind
- 16 Grate
- 17 Coffee grounds tray
- 18 Residual water tray
- 19 Float
- 20 Cord storage compartment
- 21 Doors to brewing unit
- 22 Brewing unit
  - a Button (red)
  - b Handle

## Before using for the first time

### General

Fill the appropriate container using only pure, cold, uncarbonated water and only roasted beans (preferably espresso or coffee bean blends for fully automatic coffee machines). Do not use coffee beans that have been glazed, caramelized or treated with other additives containing sugar, since they will block the grinding unit.

This appliance can be adjusted for use with different water hardness values (see “Setting the water hardness”).

### Switching on the appliance

- Place the appliance on a flat, water-resistant surface.
- Pull enough of the power cord out of the storage compartment and plug it into the electrical socket.
- Remove and rinse the water tank **11** and fill it with fresh cold water. Do not fill above the “max” mark.
- Replace the water tank **11** and push it firmly down into place.
- Fill the bean container with coffee beans.
- Make sure that the hot water/steam dial **6** is at “O”.
- Press the power switch **1 auto off** to switch on the appliance.

### Filling the system

When switched on for the first time, the water pipes in the appliance must be filled.

- Place a cup under the nozzle **8**.
- Turn the dial **6** to /!\☁. Water runs into the cup.

As soon as ☉ flashes, turn the rotary knob **6** to “O”.

- The coffee dispensing buttons **3** ☐ and **4** ☐ now flash, the appliance rinses automatically and heats up.

The appliance is **ready for use** as soon as both LEDs light up.

## Controls

### 1 Power switch auto off

The **auto off** power switch can be used to turn the power supply on or off.

After switching on the power supply, the appliance heats up, rinses and is then ready for use. The dispensing buttons **3** and **4** both light up.

The appliance does not rinse if it is still warm when switched on.

If the appliance is not manually switched off, it will switch off automatically after approx. 10 minutes after the last dispensing operation and then rinse. The pre-set switch-off time can be changed (see section “Automatic Switch-Off auto off”).

The appliance will not rinse if:

- there was no coffee drawn after switching on the machine.
- steam was drawn shortly before switching off the machine.
- only hot water or steam were drawn.

### 2 Coffee strength button

By pressing the button, the coffee strength can be set:

LED does not light = Normal setting

LED lights = Strong setting

LED flashing = Bean container empty

### 3 Dispensing button Small coffee

With this button, a small cup (approx. 40ml) of coffee can be dispensed.

- Press the button. The LED will start to flash. The coffee is ground, brewed and poured into the cup. Both LEDs light up as soon as the process is finished.

The beverage size can be changed (see section “Changing volume dispensed”).

### 4 Dispensing button Large coffee

With this button, a large cup (approx. 125ml) of coffee can be dispensed.

- Press the button. The LED will start to flash. The coffee is ground, brewed and poured into the cup. Both LEDs light up as soon as the process is finished.

The beverage size can be changed (see section “Changing volume dispensed”).

### 5 Steam generation button

The steam button generates steam for foaming or warming.

### 6 Steam dispensing dial

Hot water or steam can be dispensed by turning the dial to or. To dispense steam, the steam generation button must be pressed first (see “Steam for foaming milk”).

### 7 LED display

The various LEDs indicate the following:

on The water tank is empty and needs to be filled

on Trays full:  
Empty and replace them

flashing Trays missing:  
Reinsert them

S on Run the service programme  
(see “Service programme”)

S flashing Service programme in  
operation

on Turn dial to / /

flashing Turn dial to “O”

## Settings and displays











### Setting the water hardness

It is important that the water hardness be set correctly, so that the appliance indicates accurately when the descaling programme should be run. The factory setting is a water hardness of 4.

You can check the water hardness by asking your local water supplier.

Degree	Water hardness	
	German (°dH)	French (°fH)
1	1-7	1-13
2	8-15	14-27
3	16-23	28-42
4	24-30	43-54



The appliance must be ready for use.

- Hold down the steam button  for at least 5 seconds. The number of LEDs **7a** , **b** , **c** , **d**  that light up indicates the selected water hardness.
- Press the steam button  repeatedly until the correct number of LEDs is lit; e.g. for a hardness of 3, the LEDs **7a**, **b** and **c** (, , ) light up.
- Press the button **2**  once. The selected number of LEDs should light up briefly; this indicates that the desired setting has been saved successfully.

If a water filter (optional extra Order No. 461732) is used, the water hardness should be set to 1.

**Note:** If no button is pressed within 90 seconds, the appliance switches to stand-by mode without saving the new settings. In this case, the previous water hardness setting is retained.

The appliance must be rinsed when a filter is first used and after changing the filter.

- Fill the tank with water up to the “0,5l” mark.
- Place a suitable container (approx. “0,5l”) under the nozzle **8**.
- Set the dial **6** to  /  / .
- When water stops coming out of the nozzle **8**, set the dial back to “O”.
- Fill the water tank and the water pipes (see “Switching on the appliance / Filling the system”).

### Adjusting the grinding unit

Sliding switch **15** adjusts the degree of grinding, from coarse to fine.

#### **Warning**

Adjust the grinding unit only while it is running! Otherwise the appliance may be damaged.









- Press dispensing button **4** .
- While the grinding unit is running, move the sliding switch **15** to the desired position: the smaller the dots, the finer the grind.

**i** The new setting will not become apparent until the second or third cup is brewed.

**Tip:** For dark roast coffee beans, choose a coarser grind; for light roast beans, select a finer grind.



## Automatic switch-off auto off

The pre-set automatic switch-off time of approx. 10 minutes can be changed.



- To do this, press and hold the dispensing button **3**  and the button **5**  at the same time for at least 5 seconds. The LEDs that light up, **7a, b, c** and **d** (, , , , **S**, , represent the switch-off time set. By pressing the button **5** , the switch-off time can be selected:

LED **7a** () lights up



= Appliance switches off after approx. 10 minutes.

LED **7a** and **7b** (, ) light up

= Appliance switches off after approx. 30 minutes.

LED **7a, 7b** and **7c** (, , **S**) light up

= Appliance switches off after approx. 1 hour.





LED **7a, 7b, 7c** and **7d** (, , **S**, ) light up

= Appliance switches off after approx. 4 hours.

Pressing button **2**  saves the selection.



## Setting the temperature

This fully automatic coffee machine allows the user to change the temperature of the coffee.



- To do this, press and hold the dispensing buttons **3**  and **4**  at the same time for at least 5 seconds. The LEDs that light up, **7a, b** and **c** (, , **S**), represent the temperature set. By pressing the button **5** , the temperature can now be selected:

LED **7a** () lights up

= Low temperature.

LED **7a** and **7b** (, ) light up

= Medium temperature.

LED **7a, 7b** and **7c** (, , **S**) light up

= High temperature.

Pressing button **2**  saves the selection.

## Float

The float **19** in the water tray **18** shows when the tray needs emptying.

- If the float **19** is clearly visible, empty the water tray **18**.





## Using coffee beans

This fully automatic espresso/coffee machine grinds beans freshly for each brew. If possible, use only beans for fully automatic coffee and espresso machines. Deep-freeze or store in a cool place in sealed, airtight containers. Coffee beans can be ground while frozen.

**Important:** Fill the water tank with fresh water every day. The tank must always contain sufficient water for operating the appliance. Do not allow it to become empty.



**Tip:** Pre-warm cups, especially small, thick espresso cups, by placing on the cup shelf **14** or rinsing with hot water.

The appliance must be ready for use.

- Place the prewarmed cup(s) under the coffee outlet **9**.
  - Depending on the amount of coffee required, press either dispensing button **3**  or **4** . The coffee is brewed and then dispensed into the cup(s).
  - The appliance automatically stops dispensing the coffee as soon as the set quantity has been reached.
- i** The brewing process can be terminated at any time by pressing the coffee dispensing button **3**  or **4** .

## Extra coffee

It is possible to dispense the same amount of coffee a second time.

- Press the dispensing button **3**  or **4**  once again within 3 seconds of brewing.

**Note:** The second cup is brewed using the previously ground coffee.

## Changing volume dispensed

The pre-set quantities for dispensing button **3** ☐ (approx. 40ml) and dispensing button **4** ☐ (approx. 125 ml) can be changed.

- Press and hold the coffee dispensing button **3** ☐ or **4** ☐ until the desired volume of coffee has been delivered (range approx. 30 – 220 ml).

**i** The quantity can be changed again at any time. By pressing “Reset”, the factory settings are restored.

**Reset:** The appliance must be ready for use.

- Pull out trays **17** and **18**. Press and hold dispensing buttons **3** ☐ and **4** ☐ at the same time for at least 5 seconds.
- The LEDs **7a, b, c** and **d** (☐, ☐, S, ☐) flash briefly as confirmation.
- Reinsert trays **17** and **18**.

The standard factory settings have now been reactivated.

## Preparing hot water

The appliance must be ready for use.

This function allows water to be heated for a cup of tea, for example.

### ⚠ Risk of burns

The nozzle gets very hot. Do not touch the metal parts.

- Place an appropriate cup under the nozzle **8**.
- Push the sleeve on the nozzle **8** all the way **down**.
- Turn the dial **6** to ☐/☐/☐.

### ⚠ Risk of scalding

When the dial is set to ☐/☐/☐, the nozzle may sputter a little. Do not touch the nozzle **8** or point it at anyone.

- End the process by turning the dial **6** back to “O”.

## Steam for foaming milk

The appliance must be ready for use. You can foam the milk first and add the coffee on top, or foam the milk separately and pour it into the coffee.

### ⚠ Risk of burns

The nozzle gets very hot. Do not touch the metal parts.

- Push the sleeve on the nozzle **8** all the way down.
- Fill the cup approximately 1/3 full of milk.
- Press the steam button ☐. The LED will start to flash.

**i** The appliance will heat up for approx. 20 seconds.

- Immerse the nozzle **8** deep into the milk, but do not let it touch the bottom of the cup.
- As soon as the LED ☐ lights up, turn the rotary button **6** to ☐/☐/☐.

### ⚠ Risk of scalding

When the dial **6** is set to ☐/☐/☐, the nozzle **8** may sputter. Escaping steam is very hot and may cause liquids to sputter. Do not touch the nozzle **8** or point it at anyone.

- Rotate the cup slowly until the milk is fully foamed.
- End the process by turning the dial **6** back to “O”.

**i** To foam more milk, press the steam button ☐ again and repeat the whole process.

**Note:** When the nozzle **8** has cooled down, clean immediately. Dried residue is difficult to remove.

**Tip:** If possible, use cold low-fat (1,5% fat) milk.



## Steam for heating drinks



### Risk of burns

The nozzle gets very hot. Do not touch the metal parts.



The appliance must be ready for use.

- Push the sleeve on the nozzle **8** all the way up.
- Press the steam button . The LED will start to flash.

**i** The appliance will now heat up for approx. 20 seconds.

- Immerse the nozzle **8** deep into the liquid you want to heat.
- As soon as the LED  lights up, turn the rotary button **6** to / .

### Risk of scalding

When the dial **6** is set to / , the nozzle **8** may sputter a little. Escaping steam is very hot and may cause liquid to sputter. Do not touch the nozzle **8** or point it at anyone.

- End the process by turning the dial **6** back to “O”.
- i** To generate more steam, press the steam button  again and repeat the whole process.

**Note:** When the nozzle **8** has cooled down, clean immediately. Dried residue is difficult to remove.

## Maintenance and daily cleaning

### Risk of electric shock!

Unplug the appliance before cleaning it.

Never immerse the appliance in water.

Do not use a steam cleaner.

- Wipe the outside of the appliance with a damp cloth. Do not use scouring agents.
- Always remove any limescale, coffee, milk or descaling fluid residue immediately. Such residue can cause corrosion.
- New sponge cloths may contain salts. Salts can cause rust film on stainless steel and must therefore be washed out thoroughly before use.
- Wash all removable parts by hand only.
- Rinse out the water tank **11** with water only.
- Remove, empty and clean the trays for coffee grounds **17** and residual water **18**.
- Wipe out the inside of the appliance (tray holders).
- Open the door to the brewing unit **21** and remove any coffee residues. Close the door.

**Note:** If the appliance is cold when switched on, or if it is switched off after dispensing coffee, it rinses automatically; in other words the system cleans itself.

### Nozzle **8** for hot water/ steam

- Unscrew the nozzle **8** from the steam pipe.
- Dismantle all parts (Fig. **D**).
- Clean with a caustic cleaning solution and a soft brush. Clean the tip of the nozzle **8c** with a blunt needle.
- Thoroughly rinse and dry all parts.

## Brewing unit

The brewing unit can be removed for cleaning (Fig. E).

- Switch off the appliance using the power switch **1 auto off**.
- Open the door **21** to the brewing unit **22**.
- Hold the red button **22a** down and push the handle **22b** up until you hear it engage.
- Grasp the brewing unit **22** by the handle, remove carefully, and rinse under running water. Do not use cleaning agents. Do not place in the dishwasher.
- Vacuum the inside of the appliance, or clean it with a damp cloth.
- Reinsert the brewing unit **22** all the way into the appliance.
- Hold the red button **22a** down and push the handle **22b** down as far as it goes, until you hear it engage. The brewing unit is now secure.
- Close the door of the brewing unit.

## Service programme: Combined cleaning and descaling process

If the S LED lights up while the appliance is on, the service programme must be run immediately to clean and descale the appliance. If the service programme is not run as instructed, the appliance may be damaged.

**Specially developed descaling (Order No. 310967) and cleaning agents (Order No. 310575) can be obtained from our customer service department.**

### **Warning**

Each time you run the service programme, follow the instructions for using the cleaning and descaling agents.

Never interrupt the service programme!

Do not drink the liquids!

Never use vinegar or vinegar-based products!



Never put descaling tablets or other descaling materials into the duct for cleaning tablets!

**i** The S LED flashes while the service programme is running (approx. 40 minutes).

**Important:** If there is a filter in the water tank, it must be removed before the service programme is run.



### **Starting the service programme**

The appliance must be ready for use.

- Empty and replace the trays **17** and **18**.
- Press and hold the buttons **4**  and **5**  for at least 5 seconds.

The S LED starts to flash and the appliance rinses the coffee dispenser through **twice**.

- Empty and reinsert the grounds tray **17**.

The LEDs for button  and  “Add water” light up.

- Place one cleaning tablet in the duct **13**.
- Fill the water tank with lukewarm water, add descaling agent and dissolve completely (total liquid 0,5 litres)  
or  
pour prepared descaling mixture into the water tank (total liquid 0,5 litres).
- Press the steam button . The descaling process begins. Duration approx. 10 minutes. The descaling solution flows into the water tray **18**.

The  LED lights up.

- Place a suitable container (approx. 0,5 litres) under the nozzle **8**.
- Set the dial **6** to . The descaling process begins. Duration approx. 5 minutes. The descaling solution flows into the container.

The  LED lights up.

- Empty and reinsert the grounds tray **17**.

The steam button LED  lights up.



- Empty and clean the water tank **11**, fill with fresh water up to the “max” mark and reinsert.
- Place a suitable container (approx. 0,5 litres) under the nozzle **8**.
- Press the steam button . The cleaning process begins. Water flows into the container.

The  LED flashes.

- Turn the dial **6** to “O”. The cleaning process begins. Duration approx. 10 minutes. Liquid flows into the coffee grounds tray **17** inside the appliance, then out through the coffee outlet.



The  LED lights up.

- Empty, clean and reinsert the trays **17** and **18**.

The appliance starts to heat up and is ready for use once the LEDs for dispensing buttons **3**  and **4**  light up.

**Important:** If the service programme is interrupted, e.g. due to a power cut, **it is vital** that the appliance be rinsed before it is used again.

The appliance must be ready for use.

The  and steam button  LEDs flash.

- Rinse the water tank **11** thoroughly and fill with fresh water.
- Press the steam button . The appliance is rinsed and liquid flows into the tray.

The  LED lights up.

- Hold a cup under the nozzle **8** and turn the dial **6** to . Water runs into the cup.

The  LED flashes.



- Turn the dial **6** back to “O”.

The appliance rinses and is ready for use again.

## Anti-freeze

In order to avoid damage through cold during transportation and storage, the appliance must be emptied completely first.

The appliance must be ready for use.

- Remove, empty, and replace water tank.
- Place a large, narrow container under nozzle **8**.
- Press  button.
- As soon as the LED  lights up, turn the rotary button **6** to . The appliance will release steam for a while.
- When nozzle **8** stops releasing steam, turn dial back to “O”.
- Turn off the appliance.

## Disposal



Dispose of packaging in an environmentally-friendly manner. This appliance is labelled in accordance with European Directive 2012/19/EU concerning used electrical and electronic appliances (waste electrical and electronic equipment – WEEE). The guideline determines the framework for the return and recycling of used appliances as applicable throughout the EU. Please ask your specialist retailer about current disposal facilities.

## Guarantee

The guarantee conditions for this appliance are as defined by our representative in the country in which it is sold. Details regarding these conditions can be obtained from the dealer from whom the appliance was purchased. The bill of sale or receipt must be produced when making any claim under the terms of this guarantee.

Changes reserved.

## Troubleshooting

Problem	Possible cause	Solution
No hot water or steam discharge.	Nozzle <b>8</b> is blocked.	Clean nozzle <b>8</b> .
Foam insufficient or too runny.	Sleeve <b>b</b> on nozzle <b>8</b> not in correct position.	Push <b>down</b> sleeve <b>b</b> on nozzle <b>8</b> .
	Milk not suitable for foaming.	Use cold low-fat (1,5 % fat) milk.
Coffee dispensing slows to a trickle.	Coffee is ground too fine.	Adjust the grinding unit to a coarser setting.
Coffee not dispensed.	Water tank not filled or not correctly positioned.	Fill water tank and make sure it is in the right position. If necessary, fill water pipes (see “Switching on the appliance”).
Coffee has no “crema” (creamy foam).	Unsuitable type of coffee. Beans no longer fresh.	Change type of coffee used. Use fresh beans.
	Degree of grinding inappropriate for beans.	Optimize degree of grinding.
Grinding unit does not grind the beans.	Beans are not falling into the grinding unit (beans too oily).	Gently tap the bean container.
Grinding unit makes a loud noise.	Foreign objects in the grinding unit (e.g. grit, which can be found even in superior types of coffee).	Call the hotline.
LED <b>S</b> and button  flash alternately.	The brewing unit <b>22</b> is missing, or is not properly inserted or secured.	Insert and secure the brewing unit <b>22</b> .

**If you are unable to solve the problem, please call the hotline.  
You will find the telephone numbers at the back of these instructions.**

## Consignes de sécurité

**Lire attentivement ce mode d'emploi, s'y conformer lors de l'utilisation et le conserver ! Veuillez joindre ce mode d'emploi si vous passez l'appareil à quelqu'un d'autre. Cet appareil est conçu pour la préparation de quantités usuelles, dans le cadre d'un foyer ou d'un usage non commercial de type domestique. Citons p.ex. les cuisines du personnel dans les commerces, bureaux, exploitations agricoles et établissements artisanaux ainsi que les clients de pensions, petits hôtels et toute autre résidence de type similaire.**

### **⚠ Risque de chocs électriques !**

Ne brancher et n'utiliser l'appareil que conformément aux données indiquées sur la plaque signalétique. Les réparations sur l'appareil telles que le remplacement d'un cordon endommagé ne doivent être effectuées que par notre SAV afin d'éliminer tout danger.

Cet appareil peut être utilisé par des enfants à partir de 8 ans et par des personnes ayant des facultés physiques, sensorielles ou mentales réduites ou manquant d'expérience et/ou de connaissances à condition d'être surveillés ou d'avoir été informés quant à la bonne utilisation de l'appareil et d'avoir compris les dangers qui en découlent. Les enfants de moins de 8 ans doivent être tenus éloignés de l'appareil et du cordon d'alimentation et ne doivent pas utiliser l'appareil. Ne pas laisser les enfants jouer avec l'appareil. Le nettoyage et l'entretien incombant à l'utilisateur ne doivent pas être effectués par des enfants sauf s'ils ont 8 ans ou plus et sont surveillés.

Ne jamais plonger l'appareil ou le cordon électrique dans l'eau. N'utiliser la machine que lorsque le cordon électrique et l'appareil ne présentent aucun dommage. En cas de défaut, débrancher immédiatement la fiche secteur ou couper la tension du réseau.

**⚠ Risque d'étouffement !**

Ne pas laisser les enfants jouer avec les emballages.

**⚠ Risque de brûlure !**

La buse Eau chaude/Vapeur devient brûlante. Saisir uniquement la buse par l'élément en plastique et ne pas la diriger vers des parties du corps. Lors du prélèvement de vapeur ou d'eau chaude, la buse peut projeter de l'eau au début.

**⚠ Risque de blessure !**

Ne pas glisser les doigts à l'intérieur du broyeur.

## Présentation

### Figures A-E

- 1 Interrupteur électrique (marche/arrêt)  
**auto off**
- 2 Touche Intensité du café ☉\*
- 3 Touche de référence ☐
- 4 Touche de référence ☐
- 5 Touche ☹ (Vapeur)
- 6 Sélecteur /!\ /☹ (Eau chaude/Vapeur)
- 7 Affichage LED
  - a Remplir d'eau ☹
  - b Vider les bacs collecteurs ☹
  - c Lancer le programme de maintenance S
  - d Régler le sélecteur ☉
- 8 Buse (Eau chaude/Vapeur)
  - a Élément de manipulation en plastique
  - b Douille
  - c Extrémité de la buse
- 9 Bec verseur du café, réglable en hauteur
- 10 Couvercle du réservoir d'eau
- 11 Réservoir d'eau amovible
- 12 Bac à café avec couvercle étanche
- 13 Trémie pour pastilles de nettoyage
- 14 Plateau chauffe-tasses
- 15 Curseur de finesse de mouture du café
- 16 Grille
- 17 Tiroir à café
- 18 Bac collecteur d'eau
- 19 Flotteur
- 20 Logement pour le cordon électrique
- 21 Volet de la chambre de percolation
- 22 Chambre de percolation
  - a Bouton-poussoir (rouge)
  - b Poignée

## Avant la première utilisation

### Généralités

Utiliser exclusivement de l'eau pure, froide, sans gaz carbonique et exclusivement du café en grains torréfié (de préférence pour espresso ou percolateur) et remplir les conteneurs correspondants. Ne pas employer de grains de café avec glaçage, caramélisés ou enrobés d'une substance sucrée quelconque ; ils obturent le broyeur. Sur cette machine, la dureté de l'eau est réglable (voir point « Réglage de la dureté de l'eau »).

### Mise en service de la machine

- Placez la machine sur une surface plane et résistante à l'eau.
- Extraire du logement la longueur de cordon électrique nécessaire et brancher dans une prise.
- Retirer le réservoir d'eau **11**, le rincer et le remplir d'eau froide pure. Ne pas dépasser le repère « max ».
- Replacer le réservoir d'eau **11** bien droit et appuyer pour l'enfoncer entièrement.
- Remplir de café le bac à grains.
- S'assurer que le sélecteur **6** est bien placé sur « **O** ».
- Appuyer sur l'interrupteur électrique **1 auto off** pour mettre en marche.

### Remplissage du circuit d'eau



Lors de la première mise en service, il faut remplir le circuit d'eau de la machine.

- Placer une tasse sous la buse **8**.
- Régler le sélecteur **6** sur /!\ /☹, un peu d'eau s'écoule dans la tasse.  
Dès que ☉ clignote, tourner de nouveau le sélecteur **6** sur « **O** ».
- Maintenant, les LED des touches de référence **3** ☐ et **4** ☐ clignent, la machine effectue un rinçage et chauffe.

La machine est **prête à fonctionner** dès que les deux LED sont allumées.

## Éléments de commande

### 1 Interrupteur électrique auto off

L'interrupteur électrique **auto off** permet de mettre l'alimentation électrique en marche ou de la couper. Après la mise en marche de l'interrupteur électrique, la machine chauffe, effectue un rinçage et est alors prête à fonctionner. Les deux LED des touches de référence **3**  et **4**  sont allumées. La machine n'effectue pas de rinçage lorsqu'elle est encore chaude lors de la mise en marche.



Si la machine n'est pas arrêtée manuellement, elle s'arrête automatiquement env. 10 minutes après la dernière utilisation. La machine effectue un rinçage. Le temps jusqu'à l'arrêt pré-réglé peut être modifié (voir au chapitre «Arrêt automatique auto off»).

La machine n'effectue pas de rinçage lorsque :

- après la mise en marche, pas de café a été fait.
- de la vapeur a été produite juste avant l'arrêt.
- uniquement de l'eau chaude ou de la vapeur ont été produites.

### 2 Touche Intensité du café

Il est possible de régler l'intensité du café en appuyant sur la touche  :

LED  n'est pas allumée = réglage normal  
 LED  est allumée = réglage corsé  
 LED  clignote = bac à grains vide

### 3 Touche de référence Café court

À l'aide de cette touche, il est possible de faire une petite tasse (env. 40 ml) de café.

- Appuyer sur la touche **3** , la LED située au-dessus clignote. La machine moule le café, effectue la percolation et le café s'écoule dans la tasse. Les deux LED s'allument, dès que l'opération est terminée.

La quantité de la boisson peut être modifiée (voir au chapitre « Modifier durablement la quantité de liquide »).

### 4 Touche de référence Café long

À l'aide de cette touche, il est possible de faire une grande tasse (env. 125 ml) de café.



- Appuyer sur la touche **4** , la LED située au-dessus clignote. La machine moule le café, effectue la percolation et le café s'écoule dans la tasse. Les deux LED s'allument, dès que l'opération est terminée.

La quantité de la boisson peut être modifiée (voir au chapitre « Modifier durablement la quantité de liquide »).

### 5 Touche Vapeur







Appuyer sur la touche  afin que la machine produise de la vapeur pour faire de la mousse ou réchauffer un liquide.

### 6 Sélecteur Vapeur

Placer le sélecteur sur  ou  pour prélever de l'eau chaude ou de la vapeur. Pour produire de la vapeur, il faut appuyer préalablement sur la touche  (voir point « Faire de la mousse avec du lait »)

### 7 Affichage LED

L'allumage et le clignotement des LED correspondent aux situations suivantes :

	Allumée	Le réservoir d'eau est vide et doit être rempli
	Allumée	Les bacs collecteurs sont pleins : vider les bacs collecteurs et les replacer
	Clignote	Les bacs collecteurs ne sont pas en place : replacer les bacs collecteurs
S	Allumée	Il faut effectuer le programme de maintenance, voir point « Programme de maintenance »
S	Clignote	Le programme de maintenance est en cours
	Allumée	Il faut placer le sélecteur sur  / 
	Clignote	Il faut placer le sélecteur sur « <b>O</b> »



# Réglages et affichages































## Régler la dureté de l'eau

Le réglage correct de la dureté de l'eau est important car il permet à la machine d'indiquer le moment où un détartrage est nécessaire. Par défaut, la dureté de l'eau est réglée sur 4.

La dureté de l'eau peut être demandée au Service des Eaux local.

Niveau	Dureté de l'eau	
	Allemagne (°dH)	France (°TH)
1	1-7	1-13
2	8-15	14-27
3	16-23	28-42
4	24-30	43-54

La machine doit être prête à fonctionner.

- Maintenir appuyée la touche  au moins 5 s. Le nombre des LED allumées **7a** , **b** , **c** , **d**  indique la dureté de l'eau réglée.
- Appuyer sur la touche  plusieurs fois jusqu'à ce que la LED correspondant à la dureté souhaitée soit allumée; pour la dureté 3 par ex. **7a, b** et **c** doivent être allumées (, , , , , , , , , , , , , , , , , , , , , , , ).
- Appuyer une fois sur la touche **2** \*. Les LED réglées clignotent brièvement; la dureté de l'eau programmée est mémorisée.

Si vous utilisez un filtre à eau (accessoire Réf. 461732), il faut régler la dureté de l'eau sur 1.

**Remarque :** Si l'utilisateur n'appuie sur aucune touche dans un délai de 90 s, la machine se place en mode de préparation du café sans enregistrer. La dureté de l'eau enregistrée antérieurement est conservée.

Lors de la première utilisation ou après un changement du filtre, il faut rincer la machine.

- Remplir d'eau le réservoir d'eau jusqu'à la marque « 0,5 l ».
- Placer un récipient de taille suffisante (env. 0,5 l) sous la buse **8**.
- Placer le sélecteur **6** sur .
- Lorsque l'eau cesse de s'écouler de la buse **8**, remplacer le sélecteur sur « **O** ».
- Remplir le réservoir d'eau ainsi que le circuit d'eau (voir « Mise en service de la machine/Remplissage du circuit d'eau »).

## Régler la finesse de la mouture

Le curseur **15** sert à régler la finesse de mouture souhaitée pour le café.

### Attention

Modifier la finesse de la mouture uniquement lorsque le broyeur fonctionne! Sinon, vous risquez d'endommager la machine.









- Appuyer sur la touche de référence **4** .
- Pendant que le broyeur fonctionne, placer le curseur **15** sur la position souhaitée. Plus le point est petit, plus la mouture du café est fine.

**i** Le nouveau réglage n'est perceptible qu'à la deuxième ou troisième tasse.

**Conseil pratique :** pour des grains de couleur sombre, régler une mouture moins fine, pour des grains de couleur plus claire, choisir une mouture plus fine.



### Arrêt automatique auto off

Le temps jusqu'à l'arrêt automatique pré-réglé d'environ 10 minutes peut être modifié.

- Pour cela, appuyer simultanément sur la touche de référence **3**  et la touche **5**  et les tenir enfoncées pendant 5 secondes minimum. Les LED **7a, b, c** et **d** (, , , , **S**, ) allumées maintenant symbolisent le temps jusqu'à l'arrêt réglé. Il est possible maintenant de sélectionner le temps jusqu'à l'arrêt en appuyant sur la touche **5**  :

La LED **7a** () est allumée

= arrêt après environ 10 minutes.

Les LED **7a** et **7b** (, ) sont allumées

= arrêt après environ 30 minutes.

Les LED **7a, 7b** et **7c** (, , **S**) sont allumées

= arrêt après environ 1 heure.











Les LED **7a, 7b, 7c** et **7d** (, , **S**, ) sont allumées

= arrêt après environ 4 heures.

La sélection est mémorisée par pression de la touche **2** .

### Régler la température

Cette machine à café entièrement automatique offre la possibilité de modifier la température du café.

- Pour cela, appuyer simultanément sur les touches de référence **3**  et **4**  et les tenir enfoncées pendant 5 secondes minimum. Les LED **7a, b** et **c** (, , **S**) allumées maintenant symbolisent la température réglée. Il est possible maintenant de sélectionner la température en appuyant sur la touche **5**  :  
La LED **7a** () est allumée  
= température basse.  
Les LED **7a** et **7b** (, ) sont allumées  
= température moyenne.  
Les LED **7a, 7b** et **7c** (, , **S**) sont allumées  
= température haute.

La sélection est mémorisée par pression de la touche **2** .

### Flotteur

Le flotteur **19** du bac **18** indique le moment où le bac doit être vidé.

- Si le flotteur **19** est bien visible, vider le bac **18**.





## Préparation avec du café en grains

Cette machine à café/espresso entièrement automatique moule le café au moment de la préparation de chaque tasse. Utiliser de préférence du café pour espresso/pour percolateur. Conserver le café au froid dans un récipient hermétique ou le congeler. Il est possible de broyer des grains congelés.

**Important :** remplir le réservoir avec de l'eau fraîche tous les jours. Le réservoir doit toujours contenir suffisamment d'eau pour que la machine fonctionne – ne pas laisser le réservoir se vider entièrement.

**Conseil pratique :** placer les tasses (en particulier les petites tasses épaisses à espresso) sur le plateau chauffe-tasse **14** pour les préchauffer puis les rincer à l'eau chaude.

La machine doit être prête à fonctionner.

- Placer la tasse/les tasses préchauffée(s) sous le bec verseur **9**.
  - Appuyer sur la touche de référence **3**  ou **4**  selon la quantité de liquide souhaitée. La machine effectue la percolation et le café s'écoule ensuite dans la(les) tasse(s).
  - L'écoulement du café est automatiquement arrêté une fois que la quantité réglée s'est écoulée.
- i** Pour arrêter prématurément l'écoulement, appuyer de nouveau sur la touche de référence **3**  ou **4** .

## Faire passer une nouvelle quantité de liquide

Il est possible de faire passer de nouveau une même quantité de café.

- Pour cela, appuyer de nouveau sur la touche de référence **3** ☐ ou **4** ☐ en l'espace de 3 secondes **après** la fin de la percolation.

**Remarque :** la percolation a lieu à travers le marc de café précédemment utilisé.

## Modifier durablement la quantité de liquide

Les quantités pré réglées pour la touche de référence **3** ☐ (env. 40 ml) et pour la touche de référence **4** ☐ (env. 125 ml) peuvent être modifiées.

- Maintenir appuyée la touche **3** ☐ ou **4** ☐ jusqu'à ce que la quantité de café souhaitée soit passée (sélection possible entre 30 et 220 ml env.).

**i** La quantité peut à tout moment être de nouveau modifiée. Dans le cas où la quantité pré réglée d'usine doit de nouveau être réglée, il est possible d'effectuer une « Réinitialisation ».

**Réinitialisation :** La machine doit être prête à fonctionner.

- Sortir les bacs collecteurs **17** et **18**. Appuyer simultanément sur les touches de référence **3** ☐ et **4** ☐ et les tenir enfoncées pendant au moins 5 sec.
- Les LED **7a, b, c** et **d** (☐, ☐, S, ☐) clignotent brièvement en signe de validation.
- Remettre les bacs collecteurs **17** et **18** en place.

Les réglages standard d'usine sont alors de nouveau activés.

## Préparer de l'eau chaude

La machine doit être prête à fonctionner. Cette fonction sert à préparer de l'eau chaude, par exemple pour une tasse de thé.

### ⚠ Risque de brûlure

La buse devient brûlante. La saisir uniquement par l'élément en plastique.

- Placer une tasse adaptée sous la buse **8**.
- Faire descendre entièrement la douille sur la buse **8**.
- Placer le sélecteur **6** sur /!\ / ☐.

### ⚠ Risque de projection de liquide brûlant

Après réglage sur /!\ / ☐ il peut y avoir quelques projections de liquide brûlant. Ne pas toucher la buse **8** et ne pas la diriger vers une personne.

- Pour arrêter l'opération, replacer le sélecteur **6** sur « **O** ».

## Faire de la mousse avec du lait

La machine doit être prête à fonctionner. Faire tout d'abord mousser le lait puis verser le café ou bien faire mousser le lait séparément et l'ajouter au café.

### ⚠ Risque de brûlure

La buse devient brûlante. La saisir uniquement par l'élément en plastique.

- Faire descendre entièrement la douille sur la buse **8**.
- Remplir une tasse d'environ 1/3 de lait.
- Appuyer sur la touche ☐. La LED de la touche commence à clignoter.



**i** La machine est déjà chaude au bout de 20 s environ.

- Plonger profondément la buse **8** dans le lait, sans toucher le fond de la tasse.
- Dès que la LED ☐ s'allume, tourner le sélecteur **6** sur /!\ / ☐.

### **Risque de projection de liquide brûlant**

Après réglage sur  il peut y avoir quelques projections de liquide brûlant. La vapeur qui s'échappe est brûlante et peut occasionner des projections de liquide. Ne pas toucher la buse **8** et ne pas la diriger vers une personne.

- Faire tourner lentement la tasse jusqu'à ce que le lait soit transformé en mousse.
- Pour arrêter l'opération, replacer le sélecteur **6** sur « **O** ».

 Pour refaire de la mousse de lait, appuyer sur la touche  et répéter toute l'opération.

**Remarque :** une fois que la buse **8** a refroidi, la nettoyer immédiatement. Les résidus séchés sont difficiles à éliminer.

**Conseil pratique :** utiliser de préférence du lait froid avec une teneur en matières grasses de 1,5 %.

## Réchauffer un liquide à la vapeur



### **Risque de brûlure**

La buse devient brûlante. La saisir uniquement par l'élément en plastique.

La machine doit être prête à fonctionner.

- Faire monter la douille sur la buse **8**.
- Appuyer sur la touche . La LED de la touche commence à clignoter.

 La machine est déjà chaude au bout de 20 s environ.



- Plonger profondément la buse **8** dans le liquide à réchauffer.
- Dès que la LED  s'allume, tourner le sélecteur **6** sur .

### **Risque de projection de liquide brûlant**

Après réglage sur  il peut y avoir quelques projections de liquide brûlant. La vapeur qui s'échappe est brûlante et peut occasionner des projections de liquide.

Ne pas toucher la buse **8** et ne pas la diriger vers une personne.

- Pour arrêter l'opération, replacer le sélecteur **6** sur « **O** ».

 Pour produire de nouveau de la vapeur, appuyer sur touche  et répéter toute l'opération.

**Remarque :** Une fois que la buse **8** a refroidi, la nettoyer immédiatement. Les résidus séchés sont difficiles à éliminer.

## Entretien et nettoyage quotidien

### **Risque de choc électrique !**

Avant tout nettoyage, débrancher le cordon électrique.

Ne jamais plonger la machine dans l'eau. Ne pas utiliser de nettoyeur à vapeur.

- Nettoyer le boîtier avec un chiffon humide. Ne pas utiliser de produit abrasif.
- Toujours essuyer immédiatement les résidus de calcaire, de café, de lait et de solution détartrante. Il peut en effet se produire une corrosion sous ces résidus.
- Les chiffons éponges neufs peuvent contenir des sels. Les sels peuvent être responsables de rouille superficielle sur l'acier spécial ; un lavage soigneux est par conséquent indispensable avant l'emploi.
- Nettoyer à la main toutes les pièces pouvant être démontées.
- Rincer le réservoir d'eau **11** uniquement avec de l'eau.
- Retirer le tiroir à café **17** et le bac à eau **18**, les vider et les nettoyer.
- Essuyer l'intérieur de la machine (bacs de réception).
- Ouvrir le volet de la chambre de percolation **21** et retirer les restes de café se trouvant à l'intérieur. Refermer de nouveau le volet.

**Remarque :** Si la machine est mise en marche à froid ou arrêtée après la préparation de café, elle se rince automatiquement. Elle se nettoie donc de manière autonome.

### Buse 8 Eau chaude/Vapeur

- Dévisser la buse **8** du tube de vapeur.
- Démonter toutes les pièces (Figure **D**).
- Nettoyer avec du produit de lavage et une brosse souple. Utiliser une aiguille émoussée pour nettoyer l'orifice de la buse **8c**.
- Rincer toutes les pièces à l'eau claire et les sécher.

### Nettoyer la chambre de percolation

Il est possible de démonter la chambre de percolation afin de la nettoyer (Figure **E**).

- Arrêter la machine avec l'interrupteur électrique **1 auto off**.
- Ouvrir le volet **21** de la chambre de percolation **22**.
- Maintenir appuyé le bouton rouge **22a** et tourner la poignée **22b** vers le haut jusqu'à enclipsage (bruit caractéristique).
- Retirer la chambre de percolation **22** avec précaution en la saisissant par la poignée, la rincer sous un jet d'eau courante, sans utiliser de produit nettoyant. Ne pas placer en lave-vaisselle.
- Aspirer l'intérieur de la machine ou nettoyer avec un chiffon humide.
- Placer la chambre de percolation **22** jusqu'à ce qu'elle se trouve en butée.
- Maintenir appuyé le bouton rouge **22a** et tourner la poignée **22b** vers le bas jusqu'en butée (bruit d'enclipsage caractéristique). La chambre de percolation est verrouillée.
- Replacer le volet de la chambre de percolation.

## Programme de maintenance : détartrage et nettoyage combinés

Lorsque la machine est allumée, si la LED **S** s'allume, il faut alors lancer sans délai un programme de maintenance détartrage et nettoyage. Si le programme n'est pas effectué conformément à cette instruction, cela peut endommager la machine.

**Un produit détartrant (Réf. 310967) et des pastilles de nettoyage (Réf. 310575) spécialement développés et adaptés à la machine peuvent être commandés auprès du Service Clientèle.**

### ⚠ Attention

Lors de chaque programme de maintenance, utiliser le produit de détartrage et le produit de nettoyage conformément aux indications.

Ne jamais interrompre le programme de maintenance!

Ne pas boire les liquides!

Ne pas utiliser de vinaigre ou de produit à base de vinaigre!



Ne jamais placer de pastilles de détartrage ou autres produits de détartrage dans la trémie destinée aux pastilles de nettoyage!

**I** Pendant le déroulement du programme de maintenance (40 min environ), la LED **S** clignote.

**Important :** lorsqu'un filtre est utilisé dans le réservoir d'eau, le retirer impérativement avant de lancer le programme de maintenance.



### Lancer le programme de maintenance

La machine doit être prête à fonctionner.

- Vider le tiroir **17** et le bac **18** puis les replacer.
- Appuyer sur la touche **4**  et la touche **5**  et les tenir enfoncées pendant au moins 5 secondes.

La LED **S** commence à clignoter et l'appareil rince **2x** par l'écoulement du café.

- Vider le bac **17** puis le replacer.

Les LED de la touche  et  « Remplir d'eau » s'allument.

- Placer une pastille de nettoyage dans la trémie **13**.
- Remplir le réservoir d'eau tiède, ajouter du produit de détartrage et le dissoudre entièrement dans l'eau (quantité totale du liquide 0,5 l)  
**ou**  
verser le mélange de détartrage préparé dans le réservoir d'eau (quantité totale de liquide 0,5 l).
- Appuyer sur la touche , le détartrage de la machine est lancé. Durée : 10 min environ. Le liquide de détartrage s'écoule dans le bac **18**.

La LED  est allumée.

- Placer un récipient suffisamment grand et haut (0,5 l env.) sous la buse **8**.
- Placer le sélecteur **6** sur , la machine poursuit l'opération de détartrage. Durée : 5 min environ. Le liquide de détartrage s'écoule dans le récipient.

La LED  est allumée.

- Vider le bac **17** puis le replacer.

La LED de la touche  est allumée.

- Vider le réservoir d'eau **11**, le nettoyer, le remplir d'eau jusqu'à la marque « max » et le replacer.
- Placer un récipient suffisamment grand (0,5 l env.) sous la buse **8**.



- Appuyer sur la touche , la machine lance un rinçage, un peu d'eau s'écoule dans le récipient.

La LED  clignote.

- Placer le sélecteur **6** sur « **O** », la machine lance le cycle de nettoyage. Durée : 10 min environ. Le liquide s'écoule tout d'abord à l'intérieur de la machine dans le bac **17**, puis à partir du bec verseur du café.

La LED  est allumée.

- Vider les bacs **17** et **18**, les nettoyer et les replacer.

La machine chauffe et est de nouveau prête à fonctionner lorsque les LED des touches de référence **3**  et **4**  sont allumées.

**Important :** si le programme de maintenance a été interrompu par une panne de courant, il faut **impérativement** rincer la machine avant de la remettre en marche.

La machine doit être prête à fonctionner.

Les LED  et  clignotent

- Bien rincer le réservoir d'eau **11** et le remplir d'eau fraîche.
- Appuyer sur la touche , la machine envoie l'eau de rinçage dans le bac.

La LED  est allumée.





- Placer une tasse sous la buse **8** et tourner le sélecteur **6** sur . De l'eau s'écoule dans la tasse.

La LED  clignote.

- Replacer le sélecteur **6** sur « **O** ».
- La machine effectue un rinçage puis elle est de nouveau prête à fonctionner.

## Protection contre le gel

Afin d'éviter les dommages provoqués par le gel lors du transport et du stockage, il faut préalablement vider entièrement la machine. La machine doit être en état de marche.

- Retirer le réservoir d'eau, le vider et le remettre en place.
  - Placer un récipient étroit, de grande taille sous la buse **8**.
  - Appuyer sur la touche .
  - Dès que la LED  s'allume, tourner le sélecteur **6** sur  / .
- La machine émet de la vapeur pendant un certain temps.
- Lorsqu'il ne sort plus de vapeur de la buse **8**, replacer le sélecteur sur « **O** ».
  - Mettre la machine en position Arrêt.

## Mise au rebut



Éliminez l'emballage en respectant l'environnement. Cet appareil est marqué selon la directive européenne 2012/19/UE relative aux appareils électriques et électroniques usagés (waste electrical and electronic equipment – WEEE). La directive définit le cadre pour une reprise et une récupération des appareils usagés applicables dans les pays de la CE. S'informer auprès du revendeur sur la procédure actuelle de recyclage.

## Garantie

Les conditions de garantie applicables sont celles publiées par notre distributeur dans le pays où a été effectué l'achat. Le revendeur chez qui vous vous êtes procuré l'appareil fournira les modalités de garantie sur simple demande de votre part. En cas de recours en garantie, veuillez toujours vous munir de la preuve d'achat.

Sous réserve de modifications.

## Éliminer soi-même les petites défaillances

Défaillance	Cause	Remède
Production d'eau chaude ou de vapeur impossible.	Buse <b>8</b> obturée.	Nettoyer la buse <b>8</b> .
Mousse insuffisante ou trop liquide.	Positionnement incorrect de la douille <b>b</b> sur la buse <b>8</b> .	Descendre la douille <b>b</b> sur la buse <b>8</b> .
	Qualité du lait non adaptée.	Utiliser du lait froid à 1,5 % de matières grasses.
Le café s'écoule goutte à goutte.	Mouture trop fine.	Moudre moins fin.
Le café ne s'écoule pas.	Réservoir d'eau non rempli ou mal positionné.	Remplir le réservoir d'eau, veiller à ce qu'il soit correctement positionné. Si nécessaire, remplir le circuit d'eau (voir « Mise en service de la machine »).
Le café n'est pas « crémeux » (couche de mousse).	Qualité du café non adaptée. Les grains ne sont pas fraîchement torréfiés.	Changer de café. Utiliser des grains fraîchement torréfiés.
	Mouture inadaptée aux grains de café.	Optimiser la finesse de la mouture.
Le moulin ne moud pas les grains de café.	Les grains ne tombent pas dans le moulin (grains trop huileux).	Donner des coups légers sur le bac à grains.
Le moulin fait beaucoup de bruit.	Corps étrangers dans le moulin (par ex. petits cailloux, présents même dans les cafés de haute qualité).	Contactez le service après-vente.
La touche <b>☺</b> et la LED <b>S</b> clignotent alternativement.	La chambre de percolation <b>22</b> n'est pas en place, a été mal positionnée ou n'est pas verrouillée.	Mettre en place la chambre de percolation <b>22</b> et la verrouiller.
<p><b>Appeler impérativement la hotline si les problèmes ne peuvent pas être résolus !</b>  <b>Les numéros de téléphone se trouvent aux dernières pages de la notice.</b></p>		



## **Veiligheidsaanwijzingen**

**Lees de gebruiksaanwijzing zorgvuldig door, neem deze altijd in acht en bewaar deze goed! Als u dit apparaat aan iemand anders geeft, lever dan ook deze gebruiksaanwijzing mee. Dit apparaat is bedoeld voor de verwerking van normale huishoudelijke hoeveelheden in huishoudens of vergelijkbare, niet-commerciële toepassingen. Hiertoe behoren bijvoorbeeld ook het gebruik in personeelskeukens van winkels, kantoren, landbouw- en andere industriële bedrijven, alsmede het gebruik door gasten van pensions, kleine hotels en soortgelijke accommodaties.**

### **⚠ Gevaar voor elektrische schokken!**

Sluit het apparaat aan, en gebruik het conform de informatie op het typeplaatje. Om gevaarlijke situaties te vermijden mogen reparaties aan het apparaat, zoals vervanging van een beschadigd aansluitsnoer, alleen door onze servicedienst worden uitgevoerd.

Dit apparaat mag door kinderen van 8 jaar en ouder en door personen met verminderde lichamelijke, zintuiglijke of geestelijke vermogens of gebrek aan ervaring en/of kennis worden gebruikt indien dit onder toezicht gebeurt of indien zij over het veilige gebruik van het apparaat zijn geïnstrueerd en de hieruit voortvloeiende gevaren hebben begrepen. Kinderen onder de 8 moeten van het apparaat en aansluitsnoer worden weggehouden en mogen het apparaat niet bedienen. Kinderen mogen niet met het apparaat spelen. Reiniging en gebruikersonderhoud mogen niet door kinderen worden uitgevoerd, tenzij de kinderen 8 jaar of ouder zijn en zij deze werkzaamheden onder toezicht uitvoeren.

Dompel het apparaat of aansluitsnoer nooit onder in water. Gebruik het apparaat uitsluitend indien het aansluitsnoer en het apparaat geen beschadigingen vertonen. Trek bij storingen direct de stekker uit het stopcontact of schakel de netspanning uit.

**⚠ Verstikkingsgevaar!**

Laat kinderen niet met verpakkingsmateriaal spelen.

**⚠ Gevaar voor brandwonden!**

Het pijpje voor heet water/stoom wordt zeer heet. Het pijpje alleen bij de kunststof greep vastpakken en niet met lichaamsdelen in aanraking laten komen. Bij het afgeven van stoom of heet water kan het pijpje aanvankelijk spatten.

**⚠ Gevaar voor letsel!**

Steek uw vingers niet in het maalmechanisme.

## In één oogopslag

### Afb. A-E

- 1 Netschakelaar (aan/uit) **auto off**
- 2 Knop koffiesterkte ☉<sup>+</sup>
- 3 Knop ☐
- 4 Knop ☐
- 5 Knop ☁ (stoom opwarmen)
- 6 Draaiknop /! \ / ☁ (heet water / stoom)
- 7 LED-indicatie
  - a Waterreservoir bijvullen ☒
  - b Schalen leegmaken ☒
  - c Serviceprogramma inschakelen S
  - d Draaiknop in werking stellen ☒
- 8 Pijpje (voor heet water / stoom)
  - a Kunststof greep
  - b Huls
  - c Uiteinde
- 9 In hoogte verstelbare koffie-uitloop
- 10 Deksel van waterreservoir
- 11 Verwijderbaar waterreservoir
- 12 Bonenreservoir met aromadeksel
- 13 Koker voor reinigingstabletten
- 14 Kopjeshouder (voorverwarmfunctie)
- 15 Schuifschakelaar voor koffiemaalgraad
- 16 Lekrooster
- 17 Schaal voor koffiedik
- 18 Schaal voor restwater
- 19 Vlotter
- 20 Kabelcompartiment
- 21 Deur van bereidingseenheid
- 22 Bereidingseenheid
  - a Druknop (rood)
  - b Handvat

## Voor het eerste gebruik

### Algemeen

Vul het waterreservoir uitsluitend met zuiver, koud water zonder koolzuur en het bonenreservoir uitsluitend met geroosterde bonen (bij voorkeur espressobonen of bonenmelanges voor volautomatische koffiemachines). Geen geglaceerde, gekaramelliseerde of andere met suikerhoudende additieven behandelde koffiebonen gebruiken: deze verstoppem het maalwerk. Bij dit apparaat kan de waterhardheid worden ingesteld (zie hoofdstuk “De waterhardheid instellen”).

### Het apparaat in gebruik nemen

- Plaats het apparaat op een waterbestendige, vlakke ondergrond.
- De netstekker met kabel tot op de geschikte lengte uit het kabelcompartiment trekken en aansluiten.
- Het waterreservoir **11** wegnemen, uitspoelen en met vers, koud water vullen. Daarbij de markering “max” in acht nemen.
- Het waterreservoir **11** correct terugplaatsen en helemaal naar onderen duwen.
- Het bonenreservoir met koffiebonen vullen.
- Controleren of de draaiknop **6** op “**O**” staat.
- Op netspanningsschakelaar **1 auto off** drukken om in te schakelen.

### Het systeem vullen

Bij het eerste gebruik moet het waterleidingssysteem van het apparaat nog worden gevuld.

- Een kopje onder het pijpje **8** plaatsen.
- De draaiknop **6** op /! \ / ☁ zetten; er loopt een beetje water in het kopje. Zodra ☒ knippert, de draaiknop **6** op “**O**” terugzetten.
- De LED's van de knoppen **3** ☐ en **4** ☐ knipperen, het apparaat wordt gespoeld en opgewarmd.

Het apparaat is **klaar voor gebruik** zodra de beide LED's branden.

## Bedieningselementen

### 1 Netschakelaar auto off

Met de netspanningschakelaar **auto off** wordt de stroomtoevoer in- of uitgeschakeld. Na het inschakelen van de netspanningschakelaar wordt het apparaat opgewarmd en gespoeld. Zodra het klaar voor gebruik is, lichten de beide LED's van de knoppen **3**  en **4**  op. Het apparaat spoelt niet, als het bij het inschakelen nog warm is.



Als het apparaat niet handmatig wordt uitgeschakeld, wordt het ca. 10 minuten na de laatste afname automatisch gespoeld en uitgeschakeld. De vooraf ingestelde uitschakeltijd kan worden gewijzigd (zie hoofdstuk "Automatische uitschakeling auto off").

Het apparaat wordt niet gespoeld als:

- er na het inschakelen geen koffie is afgenomen.
- kort voor het uitschakelen stoom is afgenomen.
- er alleen warm water of stoom is afgenomen.

### 2 Knop koffiesterkte

De koffiesterkte kan worden ingesteld door op de knop  te drukken:

-  LED brandt niet = normale instelling
-  LED brandt = sterke instelling
-  LED knippert = bonenreservoir leeg

### 3 Knop kleine koffie

Met deze knop kan een kleine kop (ca. 40 ml) koffie worden afgenomen.

- Op de knop **3**  drukken. De LED erboven knippert. De koffie wordt gemalen, gezet en in het kopje geschonken. De beide LED's gaan aan zodra het koffiezetten is voltooid.

De drankgrootte kan worden gewijzigd (zie hoofdstuk "De hoeveelheid water permanent wijzigen").

### 4 Knop grote koffie

Met deze knop kan een grote kop (ca. 125 ml) koffie worden afgenomen.



- Op de knop **4**  drukken. De LED erboven knippert. De koffie wordt gemalen, gezet en in de kop geschonken. De beide LED's gaan aan zodra het koffiezetten is voltooid.

De drankgrootte kan worden gewijzigd (zie hoofdstuk "De hoeveelheid water permanent wijzigen").

### 5 Knop stoom







Door op de knop  te drukken, wordt in het apparaat stoom aangemaakt voor het opschuimen of opwarmen.

### 6 Draaiknop heet water/stoom

Door de draaiknop op  of  te zetten, wordt heet water of stoom aangemaakt. Om stoom aan te maken dient vooraf ook op de knop  te worden gedrukt (zie hoofdstuk "Stoom om melk op te schuimen").

### 7 LED-indicatie

Als de LED's oplichten of knipperen, betekent dat het volgende:

 licht op	Het waterreservoir is leeg en moet worden gevuld
 licht op	De schalen zijn vol: maak ze leeg en plaats ze terug
 knippert	De schalen ontbreken: plaats ze terug
S licht op	Het serviceprogramma dient te worden ingeschakeld, zie hoofdstuk "Serviceprogramma"
S knippert	Het serviceprogramma loopt
 licht op	De draaiknop moet op  /  worden gezet
 knippert	De draaiknop moet op "O" worden gezet

## Instellingen en visuele indicaties

### De waterhardheid instellen

De juiste instelling van de waterhardheid is belangrijk, opdat het apparaat tijdig aangeeft dat het dient te worden ontkalkt. De vooraf ingestelde waterhardheid is 4.

U kunt de waterhardheid opvragen bij uw waterleidingbedrijf.

Stand	Waterhardheid	
	Duits (°dH)	Frans (°fH)
1	1-7	1-13
2	8-15	14-27
3	16-23	28-42
4	24-30	43-54



Het apparaat moet klaar voor gebruik zijn.

- De knop  minstens 5 seconden ingedrukt houden. Het aantal LED's **7a** , **b** , **c** , **d**  dat nu oplicht, staat voor de waterhardheid.
- De knop  nu zo vaak indrukken, tot het aantal LED's voor de gewenste waterhardheid oplicht; bijv. voor waterhardheid 3 lichten **7a**, **b** en **c** op (, , , **S**).
- De knop **2**  eenmaal indrukken. De ingestelde LED's knipperen even en de geselecteerde waterhardheid is opgeslagen.

Als een waterfilter (speciale accessoires bestelnr. 461732) wordt gebruikt, dient de waterhardheid op 1 te worden ingesteld.

**Opmerking:** Als binnen 90 s geen knop wordt ingedrukt, schakelt het apparaat zonder de instelling te bewaren in de gebruiksklare modus. De eerder opgeslagen waterhardheid blijft behouden.

Bij het eerste gebruik of na vervanging van het filter moet het apparaat worden gespoeld.

- Het waterreservoir tot aan de markering “0,5l” met water vullen.
- Een voldoende groot opvangreservoir (ca. 0,5l) onder het pijpje **8** plaatsen.
- De draaiknop **6** op // zetten.
- Als geen water meer uit het pijpje **8** komt, de draaiknop opnieuw op “**O**” zetten.
- Het waterreservoir en het waterleidingsstelsel vullen (zie “Het apparaat in gebruik nemen” en “Het systeem vullen”).

### De maalgraad instellen

Met de schuifschakelaar **15** voor de koffiemaalgraad kan de fijnheid van de gemalen koffie worden ingesteld.

#### **Let op**

De maalgraad alleen bij draaiend maalwerk instellen! Anders kan het apparaat worden beschadigd.

- Op knop **4**  drukken.
- Terwijl het maalwerk draait, de schuifschakelaar **15** in de gewenste stand schuiven. Hoe kleiner het punt, hoe fijner de gemalen koffie.

 De nieuwe instelling wordt pas bij het tweede of derde kopje koffie merkbaar.

**Tip:** Kies een grovere maalgraad voor donker gebrande bonen en een fijnere voor lichtere bonen.

## Automatische uitschakeling auto off

De vooraf ingestelde automatische uitschakeltijd van ca. 10 minuten kan worden gewijzigd.

- Hiervoor de knoppen **3** ☐ en **5** ☺ tegelijkertijd ten minste 5 seconden ingedrukt houden. De LED's **7a, b, c** en **d** (☺, ☺, ☺, ☺), die nu branden, symboliseren de ingestelde uitschakeltijd. De uitschakeltijd kan nu worden ingesteld door op de knop **5** ☺ te drukken:

LED **7a** (☺) brandt

= uit na ca. 10 minuten.

LED's **7a** en **7b** (☺, ☺) branden

= uit na ca. 30 minuten.

LED's **7a, 7b** en **7c** (☺, ☺, ☺) branden

= uit na ca. 1 uur.

LED's **7a, 7b, 7c** en **7d** (☺, ☺, ☺, ☺) branden

= uit na ca. 4 uur.

De instelling wordt opgeslagen door op de knop **2** ☸ te drukken.

## Temperatuur instellen

Deze volautomatische koffiemachine biedt de mogelijkheid de koffietemperatuur te wijzigen.

- Hiervoor de knoppen **3** ☐ en **4** ☐ tegelijkertijd ten minste 5 seconden ingedrukt houden. De LED's **7a, b** en **c** (☺, ☺, ☺), die nu branden, symboliseren de ingestelde temperatuur. De temperatuur kan nu worden ingesteld door op de knop **5** ☺ te drukken:

LED **7a** (☺) brandt

= lage temperatuur.

LED's **7a** en **7b** (☺, ☺) branden

= gemiddelde temperatuur.

LED's **7a, 7b** en **7c** (☺, ☺, ☺) branden

= hoge temperatuur.

De instelling wordt opgeslagen door op de knop **2** ☸ te drukken.

## Vlotter

De vlotter **19** in de schaal **18** geeft aan wanneer de schaal dient te worden leeggemaakt.

- Als de vlotter **19** goed zichtbaar is, de schaal **18** leegmaken.

## Koffiezetten met koffiebonen

Dit volautomatische espresso- en koffiezetapparaat maakt voor elke bereiding verse koffie. Bij voorkeur espresso- of bonenmelanges voor volautomatische apparaten gebruiken. De koffie koel in afgesloten, luchtdichte verpakking of diepgevroren bewaren. De koffiebonen kunnen ook diepgevroren worden gemalen.

**Belangrijk:** Dagelijks vers water in het waterreservoir doen. Er moet altijd voldoende water in het reservoir zijn om het apparaat te gebruiken; het reservoir niet laten leeglopen.

**Tip:** Kopjes en vooral kleine espressokopjes met dikke wanden op de kopjeshouder **14** voorverwarmen of met heet water spoelen.

Het apparaat moet gebruiksklaar zijn.

- De voorverwarmde kop(pen) onder de koffie-uitloop **9** plaatsen.
- Afhankelijk van de gewenste hoeveelheid op knop **3** ☐ of **4** ☐ drukken. De koffie wordt nu gezet en aansluitend in het kopje of de kopjes geschonken.
- De koffie-uitloop wordt automatisch gestopt zodra de ingestelde hoeveelheid is doorgelopen.

**i** Door nogmaals op de knop **3** ☐ of **4** ☐ te drukken, kan het koffiezetten voortijdig worden beëindigd.

## Extra hoeveelheid water

Het is mogelijk om opnieuw dezelfde hoeveelheid koffie te bereiden.

- Druk daartoe binnen 3 seconden na het bereidingsproces nogmaals op de knop **3** ☐ of **4** ☐.

**Opmerking:** De reeds gebruikte gemalen koffie wordt dan opnieuw gebruikt.

## De hoeveelheid water permanent wijzigen

De vooraf ingestelde hoeveelheden voor knop **3** ☐ (ca. 40 ml) en knop **4** ☐ (ca. 125 ml) kunnen worden gewijzigd.

- De knop **3** ☐ of **4** ☐ zo lang ingedrukt houden, tot de gewenste hoeveelheid koffie is doorgelopen (keuzemogelijkheid van ca. 30-220 ml).

**i** De hoeveelheid kan op elk gewenst moment opnieuw worden gewijzigd. De fabrieksinstelling van de hoeveelheid water kan worden hersteld door een “reset” uit te voeren.

**Reset:** Het apparaat moet klaar voor gebruik zijn.

- Schalen **17** en **18** verwijderen. De knoppen **3** ☐ en **4** ☐ tegelijkertijd ten minste 5 seconden ingedrukt houden.
- De LED's **7a, b, c** en **d** (☐, ☐, S, ☐) lichten ter bevestiging kort op.
- De schalen **17** en **18** opnieuw aanbrengen.

De fabrieksinstellingen zijn nu gereactiveerd.

## Heet water maken

Het apparaat moet gebruiksklaar zijn. Met deze functie kunt u heet water maken, bijv. voor een kopje thee.

### ⚠ Verbrandingsgevaar

Het pijpje wordt zeer heet; uitsluitend bij de kunststof greep vastpakken.

- Een geschikte kop onder het pijpje **8** plaatsen.
- De huls van het pijpje **8** helemaal naar **onderen** schuiven.
- De draaiknop **6** op ☐/☐ instellen.

### ⚠ Verbrandingsgevaar

Als u op ☐/☐ instelt, kan het water wat spatten. Het pijpje **8** niet aanraken of op een persoon richten.

- Het proces beëindigen door de draaiknop **6** terug op “**O**” te zetten.

## Stoom om melk op te schuimen

Het apparaat moet gebruiksklaar zijn. Eerst de melk opschuimen en vervolgens koffiezetten of de melk afzonderlijk opschuimen en op de koffie gieten.

### ⚠ Verbrandingsgevaar

Het pijpje wordt zeer heet; uitsluitend bij de kunststof greep vastpakken.

- De huls van het pijpje **8** helemaal naar **onderen** schuiven.
- Een kop voor ongeveer 1/3 met melk vullen.
- Op de knop ☐ drukken. De LED van de knop begint te knipperen.
- i** Het apparaat warmt nu ca. 20 seconden op.
- Het pijpje **8** diep in de melk dompelen, maar de bodem van de kop niet raken.
- Zodra de LED ☐ brandt, de draaiknop **6** op ☐/☐ zetten.

### ⚠ Verbrandingsgevaar

Als u op ☐/☐ instelt, kan het water wat spatten. De vrijkomende stoom is zeer heet en kan vloeistoffen doen opspatten. Het pijpje **8** niet aanraken of op een persoon richten.

- De kop langzaam draaien, tot de melk is opgeschuimd.
- Het proces beëindigen door de draaiknop **6** terug op “**O**” te zetten.
- i** Om opnieuw melk op te schuimen, op de knop ☐ drukken en het proces volledig herhalen.

**Opmerking:** Het pijpje **8** na afkoeling onmiddellijk reinigen. Opgedroogde resten zijn namelijk moeilijk te verwijderen.

**Tip:** Bij voorkeur koude melk met een vetgehalte van 1,5% gebruiken.

## Stoom om dranken op te warmen



### ⚠ Verbrandingsgevaar

Het pijpje wordt zeer heet; uitsluitend bij de kunststof greep vastpakken.



Het apparaat moet gebruiksklaar zijn.

- De huls van het pijpje **8** naar **boven** schuiven.
- Op de knop  drukken. De LED van de knop begint te knipperen.

**i** Het apparaat warmt nu ca. 20 seconden op.

- Het pijpje **8** diep in de op te warmen vloeistof dompelen.
- Zodra de LED  brandt, de draaiknop **6** op / zetten.

### ⚠ Verbrandingsgevaar

Als u op / instelt, kan het water wat spatten. De vrijkomende stoom is zeer heet en kan vloeistoffen doen opspatten. Het pijpje **8** niet aanraken of op een persoon richten.

- Het proces beëindigen door de draaiknop **6** terug op “**O**” te zetten.

**i** Om opnieuw stoom te maken, op de knop  drukken en het proces volledig herhalen.

**Opmerking:** Het pijpje **8** na afkoeling onmiddellijk reinigen. Opgedroogde resten zijn namelijk moeilijk te verwijderen.

## Onderhoud en dagelijkse reiniging

### ⚠ Gevaar van elektrische schok!

Voor het reinigen de netstekker uittrekken. Het apparaat niet in water onderdompelen. Geen stoomreiniger gebruiken.

- De buitenkant met een vochtige doek afvegen. Geen schurende reinigingsmiddelen gebruiken.
- Resten van kalk, koffie, melk en ontkalkingsoplossing altijd direct verwijderen. Onder zulke resten kan corrosievorming optreden.
- Nieuwe sponsdoekjes kunnen zouten bevatten. Deze zouten kunnen een roestlaagje op het roestvrij staal veroorzaken. Spoel deze doekjes daarom altijd vóór gebruik grondig uit.
- De losse onderdelen uitsluitend handmatig afwassen.
- Het waterreservoir **11** alleen met water uitspoelen.
- De schalen voor koffiedik **17** en restwater **18** wegnemen, leegmaken en reinigen.
- Veeg de binnenkant van het apparaat (houders van de schalen) uit.
- De deur van de bereidingsseenheid **21** openen en de koffieresten binnenin verwijderen. De deur weer sluiten.

**Opmerking:** Als het apparaat in koude toestand wordt ingeschakeld of na afname van koffie wordt uitgeschakeld, wordt het apparaat automatisch gespoeld. Zo reinigt het systeem zichzelf.

### Pijpje **8** voor heet water/stoom

- Het pijpje **8** van de stoomleiding schroeven.
- Alle onderdelen uit elkaar halen (afb. **D**).
- Met afwassop en een zachte borstel reinigen. Het uiteinde van het pijpje **8c** aan de voorkant met een stompe naald schoonmaken.
- Alle onderdelen schoonspoelen en afdrogen.



## Bereidingseenheid reinigen

De bereidingseenheid kan voor reiniging worden gedemonteerd (afb. E).

- Het apparaat met de netspanningsschakelaar **1 auto off** uitschakelen.
- De deur **21** van de bereidingseenheid **22** openen.
- De rode knop **22a** ingedrukt houden en het handvat **22b** naar boven draaien, tot het hoorbaar vastklikt.
- De bereidingseenheid **22** bij het handvat voorzichtig wegnemen en onder stromend water zonder spoelmiddel reinigen. Niet in de vaatwasser plaatsen.
- De binnenruimte van het apparaat uitzuigen of met een vochtige doek uitvegen.
- De bereidingseenheid **22** tot aan de aanslag opnieuw plaatsen.
- De rode knop **22a** ingedrukt houden en het handvat **22b** tot aan de aanslag naar onderen draaien, tot het hoorbaar vastklikt. De bereidingseenheid is nu veilig vergrendeld.
- De deur van de bereidingseenheid weer sluiten.

## Serviceprogramma: ontkalken en reinigen in één

Als bij het ingeschakelde apparaat de LED S oplicht, dient het apparaat onmiddellijk met het serviceprogramma te worden ontkalkt en gereinigd. Als het serviceprogramma niet volgens de instructies wordt gebruikt, kan het apparaat beschadigd raken.

**Speciaal ontwikkelde en geschikte ont-kalkingsmiddelen (bestelnr. 310967) en reinigingstabletten (bestelnr. 310575) zijn verkrijgbaar via de klantenservice.**

### **Let op**

Telkens wanneer u het serviceprogramma laat lopen, ontkalkings- en reinigingsmiddel overeenkomstig de handleiding gebruiken.

Het serviceprogramma in geen geval onderbreken!

De vloeistoffen niet opdrinken!

Nooit azijn of middelen op basis van azijn gebruiken!



In geen geval ontkalkingstabletten of andere ontkalkingsmiddelen in de koker voor reinigingstabletten doen!

 Gedurende het serviceprogramma (ca. 40 min) knippert de LED S.

**Belangrijk:** Als er zich een filter in het waterreservoir bevindt, dient die in elk geval te worden verwijderd, voor het serviceprogramma wordt gestart.



### **Het serviceprogramma starten**

Het apparaat moet klaar voor gebruik zijn.

- De schalen **17** en **18** leegmaken en terugplaatsen.
- De knoppen **4**  en **5**  ten minste 5 seconden ingedrukt houden.

De LED S begint te knipperen en het apparaat spoelt **2x** door de koffie-uitloop.

- De schaal **17** leegmaken en terugplaatsen.

De LED's van de knoppen  en  "Water vullen" branden



- Eén reinigingstablet in de koker **13** doen.
- Het waterreservoir met lauwwarm water vullen, ontkalkingsmiddel toevoegen en volledig in het water oplossen (totale hoeveelheid vloeistof: 0,5 l)

**of**

een kant-en-klare ontkalkingsoplossing in het waterreservoir gieten (totale hoeveelheid vloeistof: 0,5 l).

- De knop  indrukken en het apparaat begint te ontkalken. Duur: ca. 10 minuten. De ontkalkingsvloeistof loopt in de schaal **18**.

De LED  licht op.

- Een voldoende groot en hoog opvangreservoir (ca. 0,5 l) onder het pijpje **8** plaatsen.
- De draaiknop **6** op / zetten en het apparaat vervolgt het ontkalkingsproces. Duur: ca. 5 minuten. De ontkalkingsvloeistof loopt in het opvangreservoir.

De LED  licht op.

- De schaal **17** leegmaken en terugplaatsen.



De LED van de knop  licht op.

- Het waterreservoir **11** leegmaken, reinigen, tot aan de markering "max" met water vullen en terugplaatsen.
- Een voldoende groot opvangreservoir (ca. 0,5 l) onder het pijpje **8** plaatsen.
- De knop  indrukken; het apparaat begint te spoelen en er loopt een beetje water in het opvangreservoir.

De LED  knippert.

- De draaiknop **6** op "O" draaien; nu start het apparaat het reinigingsproces. Duur: ca. 10 minuten. Eerst loopt de vloeistof binnen in het apparaat in de schaal **17** en vervolgens uit de koffie-uitloop.

De LED  licht op.

- De schalen **17** en **18** leegmaken, reinigen en terugplaatsen.
- Het apparaat wordt opgewarmd en is weer klaar voor gebruik zodra de LED's van de knoppen **3**  en **4**  branden.



**Belangrijk:** Als het serviceprogramma bijv. door stroomuitval wordt onderbroken, **in elk geval** het apparaat spoelen, voor het opnieuw in gebruik wordt genomen.

Het apparaat moet klaar voor gebruik zijn.

De LED's  en  knipperen

- Het waterreservoir **11** goed uitspoelen en met vers water vullen.
- Op de knop  drukken en het apparaat spoelt in de schaal.

De LED  licht op.

- Een kop onder het pijpje **8** houden en de draaiknop **6** op / zetten. Er loopt water in de kop.





De LED  knippert.

- De draaiknop **6** opnieuw op "O" zetten. Het apparaat spoelt en is weer klaar voor gebruik.

## Bescherming tegen bevriezing

Om schade ten gevolge van bevriezing bij transport en opslag te voorkomen, dient het apparaat vooraf volledig leeggemaakt te worden.

Het apparaat moet gebruiksklaar zijn.

- Het waterreservoir verwijderen, leegmaken en terugzetten.
- Een smal en hoog reservoir onder het pijpje **8** plaatsen.
- De toets  indrukken.
- Zodra de LED  brandt, de draaiknop **6** op  /  zetten.  
Het apparaat geeft nu een tijdje stoom af.
- Als geen stoom meer uit het pijpje **8** komt, de draaiknop opnieuw op “**O**” zetten.
- Het apparaat uitschakelen.

## Afval



Gooi verpakkingsmateriaal op een milieuvriendelijke manier weg. Dit apparaat is gekenmerkt in overeenstemming met de Europese richtlijn 2012/19/EU betreffende afgedankte elektrische en elektronische apparatuur (waste electrical and electronic equipment – WEEE). De richtlijn geeft het kader aan voor de in de EU geldige terugname en verwerking van oude apparaten. Raadpleeg uw gespecialiseerde handelaar voor de geldende voorschriften inzake afvalverwijdering.

## Garantie

Voor dit apparaat gelden de garantievoorwaarden die worden uitgegeven door de vertegenwoordiging van ons bedrijf in het land van aankoop. De leverancier, bij wie u het apparaat heeft gekocht, geeft u hierover graag meer informatie. Om aanspraak te maken op de garantie heeft u altijd uw aankoopbewijs nodig.

Wijzigingen voorbehouden.

## Kleine storingen zelf oplossen

Storing	Oorzaak	Oplossing
Er kan geen heet water of stoom worden gemaakt.	Het pijpje <b>8</b> is verstopt.	Het pijpje <b>8</b> reinigen.
Te weinig schuim of vloeibaar schuim.	De huls <b>b</b> op het pijpje <b>8</b> niet in de juiste positie.	De huls <b>b</b> op het pijpje <b>8</b> naar onderen schuiven.
	Ongeschikte melk.	Koude melk met vetgehalte van 1,5% gebruiken.
De koffie loopt slechts druppelsgewijs.	De maalgraad is te fijn.	De maalgraad grover instellen.
De koffie loopt niet.	Het waterreservoir is niet gevuld of niet correct geplaatst.	Het waterreservoir vullen en op de correcte positie letten. Indien nodig het waterleidingsysteem vullen (cfr. "Het apparaat in gebruik nemen").
De koffie heeft geen "crema" (schuimlaagje).	Ongeschikte koffiesoort. Bonen niet vers gebrand.	Andere koffiesoort gebruiken. Vers gebrande bonen gebruiken.
	Maalgraad niet op de koffie afgestemd.	De maalgraad op punt stellen.
Het maalwerk maalt geen koffiebonen.	De bonen vallen niet in het maalwerk (ze zijn te olieachtig).	Zachtjes tegen het bonenreservoir kloppen.
Luid geluid van het maalwerk.	Een vreemd voorwerp in het maalwerk (bijv. een steentje, wat ook bij uitgelezen koffiesoorten voorkomt).	Contact opnemen met de hotline.
De LED <b>S</b> en knop  knipperen beurtelings.	De bereidingseenheid <b>22</b> ontbreekt, is niet correct geïnstalleerd of vergrendeld.	De bereidingseenheid <b>22</b> installeren en vergrendelen.
<b>Bel de hotline als u de problemen niet kunt verhelpen!</b> <b>De telefoonnummers staan op de laatste pagina's van de gebruiksaanwijzing.</b>		

## **Indicaciones de seguridad**

**¡Por favor, lea atentamente las Instrucciones de uso y a continuación proceda y guárdelas! No olvide adjuntar estas instrucciones si entrega el aparato a otra persona. Este aparato ha sido diseñado para la preparación de cantidades en uso doméstico o en aplicaciones no industriales similares a las domésticas. Aplicaciones similares a las domésticas comprenden p.ej. la utilización en cocinas para empleados de tiendas, oficinas, empresas agrícolas y otras empresas industriales, así como la utilización por parte de huéspedes de pensiones, pequeños hoteles y alojamientos similares.**

### **⚠ ¡Peligro de descargas eléctricas!**

Conecte y opere el aparato solamente conforme a los datos de la placa de características. Las reparaciones en el aparato, como por ejemplo, el cambio de un cable de alimentación dañado, deben ser realizadas sólo por nuestro servicio al cliente para evitar peligros.

Este aparato puede ser manejado por niños de ocho o más años y por personas con facultades físicas, sensoriales o mentales disminuidas o bien con falta de experiencia y/o de conocimientos, si lo hacen bajo supervisión o han sido instruidas acerca del uso seguro del aparato y han comprendido los peligros resultantes de ello. Los niños menores de 8 años deben mantenerse alejados del aparato y del cable de alimentación, y además no deben manejar el aparato. Los niños no deben jugar con el aparato. La limpieza y el mantenimiento a cargo del usuario no deben ser realizados por niños, a menos que sean mayores de 8 años y se supervisen.

No sumerja nunca en agua la máquina ni el cable de conexión a la red. Utilizar exclusivamente cuando el cable de alimentación y el aparato no presenten daños. En caso de errores, desenchufar inmediatamente o desconectar la tensión de alimentación.

**⚠ ¡Peligro de asfixia!**

No deje que los niños jueguen con el embalaje.

**⚠ ¡Peligro de quemaduras!**

La boquilla para agua caliente/vapor suele estar muy caliente durante el servicio. Por ello, debe tocar únicamente la parte de plástico de la boquilla. Es posible que la boquilla salpique al principio, antes de que salga vapor o agua caliente.

**⚠ ¡Peligro de lesiones!**

No meta la mano en el molinillo.

## Visión de conjunto

### Figuras A-E

- 1 Interruptor de red (encendido/apagado) **auto off**
- 2 Tecla intensidad del café ☪\*
- 3 Tecla de relación ☐
- 4 Tecla de relación ☐
- 5 Tecla ☪ (calentar vapor)
- 6 Botón giratorio ☪/☪/☪  
(agua caliente/extracción de vapor)
- 7 Indicador LED
  - a Añadir agua ☪
  - b Vaciar los recipientes ☪
  - c Ejecutar programa de servicio S
  - d Activar el botón giratorio ☪
- 8 Boquilla (para agua caliente/vapor)
  - a Mango de plástico
  - b Manguito
  - c Punta de la boquilla
- 9 Dispositivo de salida de café con altura regulable
- 10 Tapa del recipiente para agua
- 11 Recipiente para agua desmontable
- 12 Recipiente para granos de café con tapa para conservar el aroma
- 13 Recipiente para pastillas de limpieza
- 14 Bandeja portatazas con función de precalentamiento
- 15 Conmutador deslizable para ajustar el grado de molido del café
- 16 Rejilla
- 17 Recipiente para el poso de café
- 18 Recipiente para agua residual
- 19 Flotador
- 20 Compartimento para guardar el cable
- 21 Puertilla de la unidad de escaldado
- 22 Unidad de escaldado
  - a Botón (rojo)
  - b Mango

## Preparación del aparato antes de usarlo por primera vez

### Aspectos generales

Llene los recipientes respectivos únicamente con agua limpia y fría, sin gas, y sólo con granos tostados (preferiblemente con mezclas de granos de café aptas para café solo o cafeteras automáticas). Evite el uso de granos glaseados, caramelizados o azucarados y no utilice nunca café torrefacto, ya que provocan la obstrucción del molino. En esta máquina se puede ajustar el grado de dureza del agua (consulte el capítulo sobre «Ajuste del grado de dureza del agua»).

### Puesta en funcionamiento

- Coloque la máquina en una superficie plana impermeable.
- Retire la longitud de cable necesaria del compartimento y conecte el cable.
- Retire el recipiente de agua **11**, límpielo y llénelo con agua fría hasta el máximo nivel «max».
- Coloque el recipiente de agua **11** sin ladearlo y empújelo hacia abajo.
- Llene el recipiente para granos de café con café en grano.
- Asegúrese de que el botón giratorio **6** se encuentra ajustado en «O».
- Interruptor de red **1 auto off** pulsar para encender.

## Llenar la máquina con agua

En la primera puesta en servicio, han de llenarse primero las tuberías de agua del sistema.

- Coloque una taza debajo de la boquilla **8**.
- Ajuste el botón giratorio **6** en  $\text{!}\backslash\text{/}\text{!}$ . La taza se empieza a llenar de agua.

Cuando parpadee  $\text{!}\backslash\text{/}\text{!}$ , volver a colocar el botón giratorio **6** en la posición «**O**».

- Ahora parpadean los LEDs de las teclas de relación **3**  $\text{!}\backslash\text{/}\text{!}$  y **4**  $\text{!}\backslash\text{/}\text{!}$ , el aparato limpia y calienta.

Cuando los dos LEDs están encendidos, el aparato se encuentra **listo para su uso**.

## Elementos del mando de control

### 1 Interruptor de red auto off

Con el interruptor de red **auto off** se puede conectar o desconectar el suministro de corriente.

Una vez encendido el interruptor de red, el aparato se calienta, se limpia y está listo para su uso, los dos LEDs de las teclas de relación **3**  $\text{!}\backslash\text{/}\text{!}$  y **4**  $\text{!}\backslash\text{/}\text{!}$  están encendidos.

Si todavía está caliente al encenderla, la máquina no iniciará el proceso de lavado.

Si el aparato no se desconecta manualmente, este lo hace de forma automática unos 10 minutos tras su último uso, el aparato se limpia. El tiempo para desconexión previamente programado se puede modificar (véase el capítulo «Desconexión automática auto off»).

El aparato no se limpia si:

- tras su encendido no se ha preparado ningún café,
- se ha utilizado vapor poco antes de apagarlo,
- solo se ha utilizado vapor o agua caliente.

### 2 Tecla intensidad del café $\text{!}\backslash\text{/}\text{!}$

Pulsando la tecla  $\text{!}\backslash\text{/}\text{!}$  se puede ajustar la intensidad del café:

el LED  $\text{!}\backslash\text{/}\text{!}$  está apagado = ajuste normal  
 el LED  $\text{!}\backslash\text{/}\text{!}$  está encendido = ajuste fuerte  
 el LED  $\text{!}\backslash\text{/}\text{!}$  parpadea = recipiente sin granos de café

### 3 Tecla de relación $\text{!}\backslash\text{/}\text{!}$ Café pequeño

Con esta tecla se puede preparar una taza de café pequeña (aprox. 40ml).

- Pulsar la tecla **3**  $\text{!}\backslash\text{/}\text{!}$ , el LED que se encuentra encima parpadea. El café se muele, se prepara y gotea en la taza, los dos LEDs se encienden cuando se termina de preparar el café.

Se puede modificar el tamaño de la bebida (véase el capítulo «Modificar la cantidad de líquido»).

### 4 Tecla de relación $\text{!}\backslash\text{/}\text{!}$ Café grande

Con esta tecla se puede preparar una taza de café grande (aprox. 125ml).

- Pulsar la tecla **4**  $\text{!}\backslash\text{/}\text{!}$ , el LED que se encuentra encima parpadea. El café se muele, se prepara y gotea en la taza, los dos LEDs se encienden cuando se termina de preparar el café.

Se puede modificar el tamaño de la bebida (véase el capítulo «Modificar la cantidad de líquido»).

### 5 Tecla $\text{!}\backslash\text{/}\text{!}$ vapor

Al pulsar la tecla  $\text{!}\backslash\text{/}\text{!}$ , la máquina empieza a generar vapor para espumar o calentar.

### 6 Botón giratorio para extraer vapor







Para obtener agua caliente o vapor, el botón giratorio debe ajustarse en  $\text{!}\backslash\text{/}\text{!}$  o  $\text{!}\backslash\text{/}\text{!}$ .

Para que salga vapor se debe presionar previamente la tecla  $\text{!}\backslash\text{/}\text{!}$  (consulte el capítulo «Vapor para espumar la leche»).



## 7 Indicador LED

Cuando los LED se encienden o parpadean, la máquina indica lo siguiente:

-  está encendido El recipiente para agua está vacío y tiene que volver a llenarse
-  está encendido Los recipientes están llenos: deberá vaciarlos y volver a colocarlos
-  parpadea Faltan los recipientes: vuelva a colocarlos
- S** está encendido Debe ejecutarse el programa de servicio, véase el capítulo «Programa de servicio»
- S** parpadea Se está ejecutando el programa de servicio
-  está encendido El botón giratorio se debe colocar en / 
-  parpadea El botón giratorio se debe colocar en «**O**»









## Ajustes e indicaciones ópticas

### Ajuste del grado de dureza del agua

Es importante ajustar correctamente el grado de dureza del agua para que la máquina pueda indicar a tiempo el momento en que se deba descalcificar. El grado de dureza preajustado equivale a 4. El grado de dureza se puede consultar llamando a la empresa de abastecimiento de agua de su zona.

Nivel	Grado de dureza del agua	
	Alemania (°dH)	Francia (°fH)
1	1-7	1-13
2	8-15	14-27
3	16-23	28-42
4	24-30	43-54

El aparato tiene que estar listo para el uso.

- Presione como mínimo durante 5 segundos la tecla . El número de LEDs que se iluminan **7a** , **b** , **c** **S**, **d**  indica el grado de dureza del agua ajustado.
- A continuación presione la tecla  hasta que se iluminen los LED necesarios para ajustar el grado de dureza deseado; p.ej., para el grado de dureza 3 se iluminan **7a, b y c** en (, , **S**).
- Presione la tecla **2**  una sola vez. Los LED ajustados parpadean brevemente y se almacena el grado de dureza seleccionado.

Al utilizar el filtro de agua (accesorio adicional n° de pedido 461732) se debe ajustar 1 como grado de dureza.

**Advertencia:** Si no se acciona ninguna tecla durante 90 segundos, la máquina pasa al modo de café sin guardar los ajustes. El grado de dureza que estaba almacenado se conserva.

Cuando el filtro se inserta por primera vez o se sustituye, debe proceder a la limpieza del aparato.

- Llenar el recipiente para agua con agua hasta la marca «0,5 l».
- Colocar un recipiente suficientemente grande (aprox. 0,5 l) debajo de la boquilla **8**.
- Girar el botón giratorio **6** hasta la posición /!\ / ☹.
- Cuando deje de salir agua de la boquilla **8**, girar de nuevo el botón giratorio hacia la posición «O».
- Llenar el recipiente para agua y las tuberías de agua del sistema (véase «Puesta en funcionamiento / Llenar el sistema»).

### Ajuste del grado de molido

El grado de molido del polvo de café se puede ajustar con el conmutador deslizante **15**.

#### ⚠ ¡Atención!

El grado de molido sólo se puede ajustar durante el funcionamiento del molino, de lo contrario se puede dañar la máquina.

- Pulsar la tecla de relación **4** ☐.
- Durante el funcionamiento del molino, deslice el conmutador **15** a la posición deseada; tenga en cuenta que cuanto más pequeño sea el punto, más fino será el polvo.

**i** El nuevo ajuste sólo surte efecto a partir de la segunda o tercera taza de café.

**Sugerencia:** Con granos de café muy tostados, ajuste un grado de molido menos fino; en caso de granos menos tostados, ajuste un grado de molido más fino.

### Desconexión automática auto off

Se puede modificar el tiempo para desconexión automática preajustado.

- Para ello, mantener pulsadas simultáneamente la tecla de relación **3** ☐ y la tecla **5** ☹ durante 5 segundos como mínimo. Los LEDs **7a, b, c y d** (☹, ☹, S, ☹) están ahora encendidos y simbolizan el tiempo para desconexión automática preajustado. Pulsando la tecla **5** ☹, se puede seleccionar el tiempo preajustado. El LED **7a** (☹) está encendido = el aparato se apaga tras aprox. 10 minutos. Los LEDs **7a y 7b** (☹, ☹) están encendidos = el aparato se apaga tras aprox. 30 minutos. Los LEDs **7a, 7b y 7c** (☹, ☹, S) están encendidos = el aparato se apaga tras aprox. 1 hora. Los LEDs **7a, 7b, 7c y 7d** (☹, ☹, S, ☹) están encendidos = el aparato se apaga tras aprox. 4 horas. Para guardar el ajuste seleccionado, pulse la tecla **2** ☹\*.

### Ajustar la temperatura

Esta cafetera ofrece la posibilidad de modificar la temperatura del café.

- Para ello, mantener pulsadas simultáneamente las teclas de relación **3** ☐ y **4** ☐ durante 5 segundos como mínimo. Los LEDs **7a, b y c** (☹, ☹, S) están ahora encendidos y simbolizan la temperatura programada. Pulsando la tecla **5** ☹, se puede seleccionar la temperatura. El LED **7a** (☹) está encendido = la temperatura es baja. Los LEDs **7a y 7b** (☹, ☹) están encendidos = la temperatura es media. Los LEDs **7a, 7b y 7c** (☹, ☹, S) están encendidos = la temperatura es elevada.

Para guardar el ajuste seleccionado, pulse la tecla **2** ☹\*.

### Flotador

El flotador **19** indica cuando se debe vaciar el recipiente **18**.

- Si puede ver claramente el flotador **19**, el recipiente **18** se debe vaciar.





## Preparación con granos de café

Está máquina automática de café espresso o normal muele los granos de café cada vez que se hace café. Utilice preferiblemente mezclas de granos para máquinas de café espresso o normal. Los granos de café deben conservarse herméticamente cerrados y en un lugar frío, o también pueden congelarse. Los granos también pueden molerse aunque estén congelados.

**Importante:** Llene diariamente el recipiente de agua con agua fresca, ya que para que la máquina funcione correctamente, es importante que haya agua suficiente. No deje que se acabe el agua.



**Sugerencia:** Caliente previamente las tazas en la bandeja portadazas **14** o enjuáguelas con agua caliente (sobre todo las tazas para café espresso pequeñas y de pared gruesa).

La máquina ha de estar lista para funcionar.

- Coloque la taza o las tazas precalentadas debajo del dispositivo de salida de café **9**.
  - Pulse la tecla de relación **3**  o **4**  en función de la cantidad de líquido deseada. El aparato prepara el café y la taza o tazas empiezan a llenarse.
  - El café deja de salir automáticamente cuando se llega a la cantidad ajustada.
- i** Al pulsar una vez más la tecla **3**  o **4** , se puede detener la máquina antes de tiempo.



## Cantidad de líquido adicional



Se puede volver a extraer la misma cantidad de café.

- Para ello, una vez finalizado el escaldado y antes de que transcurran 3 seg., vuelva a pulsar la tecla **3**  o **4** .

**Importante:** Se vuelve a utilizar el mismo poso de café.



## Modificar la cantidad de líquido

Las cantidades preajustadas en las teclas de relación **3**  (aprox. 40ml) y **4**  (aprox. 125 ml) se pueden modificar.

- Mantener pulsada la tecla **3**  o **4**  hasta que se haya obtenido la cantidad deseada de café (se puede elegir entre aprox. 30 hasta aprox. 220 ml).

**i** Se puede modificar la cantidad en todo momento. Se puede resetear el aparato para obtener de nuevo la cantidad ajustada de fábrica.

**Reset:** El aparato tiene que estar listo para el uso.

- Retirar los recipientes **17** y **18**. Mantener pulsadas simultáneamente las teclas de relación **3**  y **4**  durante 5 seg como mínimo.
- Las LEDs **7a**, **b**, **c** y **d** (🔴, 🟡, 🟢, 🟠) parpadearán brevemente como confirmación.
- Volver a colocar los recipientes **17** y **18** de nuevo.

Se han activado los ajustes de fábrica.

## Preparación de agua caliente

La máquina ha de estar lista para funcionar. Mediante esta función puede calentar agua, p. ej., para preparar una taza de té.

### ⚠ ¡Peligro de quemadura!

Toque solamente la parte de plástico, ya que la boquilla se calienta extremadamente.

- Coloque las tazas de café debajo de la boquilla **8**.
- Desplace el manguito de la boquilla **8** del todo hacia **abajo**.
- Ajuste el botón giratorio **6** en /!\ / ☹.

### ⚠ ¡Peligro de quemadura!

Al ajustar el botón giratorio en /!\ / ☹, es posible que salpique agua. No toque ni dirija la boquilla **8** hacia otras personas.

- Detenga el proceso poniendo el botón giratorio **6** de nuevo en la posición «O».

## Vapor para espumar leche

La máquina ha de estar lista para funcionar. Primero espume la leche y después extraiga el café o espume la leche por separado y viértala después sobre el café.

### ⚠ ¡Peligro de quemadura!

Toque solamente la parte de plástico, ya que la boquilla se calienta extremadamente.

- Desplace el manguito de la boquilla **8** del todo hacia **abajo**.
- Llene de leche aproximadamente un tercio de la taza.
- Pulse la tecla ☹. El LED de la tecla comienza a parpadear.

**I**A continuación tiene lugar un ciclo de calentamiento de aproximadamente 20 segundos.

- Sumerja la boquilla **8** en la leche sin tocar el fondo de la taza.
- Cuando se encienda el LED ☹, colocar el botón giratorio **6** en la posición /!\ / ☹.

### ⚠ ¡Peligro de quemadura!

Al ajustar el botón giratorio en /!\ / ☹ es posible que salpique agua. El vapor expulsado es muy caliente y puede hacer que salpique el líquido de la taza. No toque ni dirija la boquilla **8** hacia otras personas.

- Déle vueltas a la taza lentamente hasta que se termine de formar la espuma.
- Finalice el proceso colocando el botón giratorio **6** de nuevo en «O».

**I**Para volver a espumar leche, pulse la tecla ☹ y repita todo el proceso.

**Atención:** Limpie la boquilla **8** inmediatamente después de que se enfríe, ya que los residuos secos son difíciles de eliminar.

**Sugerencia:** Utilice preferiblemente leche fría con 1,5% de grasa.

## Vapor para calentar bebidas

### ⚠ ¡Peligro de quemadura!

Toque solamente la parte de plástico, ya que la boquilla se calienta extremadamente. La máquina ha de estar lista para funcionar.

- Desplace el manguito de la boquilla **8** hacia **arriba**.
- Pulse la tecla ☹. El LED de la tecla comienza a parpadear.
- **I**A continuación tiene lugar un ciclo de calentamiento de aproximadamente 20 segundos.
- Sumerja la boquilla **8** en la bebida que desea calentar.
- Cuando se encienda el LED ☹, colocar el botón giratorio **6** en la posición /!\ / ☹.

### ⚠ ¡Peligro de quemadura!

Al ajustar el botón giratorio en /!\ / ☹ es posible que salpique agua. El vapor expulsado es muy caliente y puede hacer que salpique el líquido de la taza. No toque ni dirija la boquilla **8** hacia otras personas.

- Finalice el proceso colocando el botón giratorio **6** de nuevo en «O».
- i** Para volver a generar vapor, pulse la tecla  y repita todo el proceso.

**Atención:** Limpie la boquilla **8** inmediatamente después de que se enfríe, ya que los residuos secos son difíciles de eliminar.

## Cuidados y limpieza diaria

### ¡Peligro de electrocución!

Desenchufe el aparato de la red antes de empezar a limpiar, no sumerja nunca la máquina en agua y no utilice limpiadores a vapor.

- Limpie la superficie de la máquina con un paño húmedo. No utilice productos de limpieza abrasivos.
- Retire siempre inmediatamente los restos de cal, café, leche y solución descalcificadora. Dichos restos pueden producir corrosión en la cafetera.
- Paños de limpieza nuevos pueden contener sales. Las sales pueden provocar una corrosión ligera en el acero. Por este motivo, lavar los paños minuciosamente antes de su uso.
- Lave las partes sueltas únicamente a mano.
- Enjuague el recipiente **11** sólo con agua.
- Retire el recipiente para el poso de café **17** y el de agua residual **18**, vacíelos y límpielos.
- Limpie el interior de la máquina (recipientes) con un paño.
- Abra la puerta de la unidad de escaldado **21** y elimine los restos de café que puedan haber en su interior. Vuelva a cerrar la puerta.

**Advertencia:** Si el aparato se apaga en frío o después de dispensar café, ejecuta un enjuague automático. Es decir, la máquina se limpia ella misma.

### Boquilla **8** para agua caliente/vapor

- Desenrosque la boquilla **8** del tubo de vapor.
- Desmonte todas las partes (figura **D**).
- Limpie las partes con limpiavajillas y con un cepillo suave. Limpie la punta de la boquilla **8c** con una aguja embotada.
- Enjuague todas las partes con agua y séquelas.

### Limpieza de la unidad de escaldado

La unidad de escaldado se puede desmontar para poder limpiarla (figura **E**).

- Desconectar el aparato con el interruptor de red **1 auto off**.
- Abra la puertilla **21** de la unidad de escaldado **22**.
- Mantenga presionado el botón rojo **22a** y gire el mango **22b** hacia arriba hasta que se escuche el sonido que produce al encajar.
- Extraiga la unidad **22** cuidadosamente por el mango y límpiela con agua bajo el grifo. No utilice líquido lavavajillas. No la lave en el lavavajillas.
- Limpie el interior con una aspiradora o con un paño húmedo.
- Vuelva a montar la unidad **22** hasta que encaje por completo.
- Mantenga presionado el botón rojo **22a** y gire el mango **22b** hacia arriba hasta que se escuche el sonido que produce al encajar. De esta manera la unidad de escaldado queda asegurada.
- Por último, cierre la puertecilla.

## Programa de servicio: incluye descalcificación y limpieza

Si se enciende el LED S durante el servicio, se debe descalcificar y limpiar inmediatamente el aparato con el programa de servicio. En caso de que el programa no se ejecute a tiempo, pueden producirse daños en la máquina.

**Los productos de descalcificación (nº de pedido 310967) y de limpieza (nº de pedido 310575) especialmente desarrollados pueden obtenerse en establecimientos comerciales y a través del servicio de asistencia técnica.**

### ⚠ ¡Atención!

Utilice siempre juntos los productos de descalcificación y de limpieza y no interrumpa nunca el programa de servicio.

No beba los líquidos.

No utilice vinagre o productos a base de vinagre.



No introduzca nunca pastillas ni otros productos para descalcificar en el recipiente para pastillas de limpieza.

**i** El LED S parpadea mientras se está ejecutando el programa de servicio (aproximadamente 40 minutos).

**Importante:** Si se encuentra un filtro insertado en el recipiente para agua, es absolutamente necesario que lo retire antes de iniciar el programa de servicio.

### Inicio del programa de servicio

El aparato tiene que estar listo para el uso.

- Vacíe los recipientes **17** y **18** y vuévalos a colocar.
- Mantener pulsadas simultáneamente las teclas **4**  y **5**  durante 5 segundos como mínimo.



El LED S comienza a parpadear y el aparato inicia **2 veces** el proceso de lavado a través del dispositivo de salida del café.

- Vacíe el recipiente **17** y colóquelo de nuevo.

El LED de la tecla  «Añadir agua» está encendido.

- Deposite una pastilla en el recipiente **13**.
- Llene el recipiente para agua con agua tibia, añádale el producto para descalcificar y disuélvalo por completo (cantidad total de líquido 0,5 litros)
  - llene el recipiente para agua con el producto de descalcificación disuelto en agua (cantidad total de líquido 0,5 litros).
- Pulse la tecla . La máquina inicia el proceso de descalcificación (duración: aprox. 10 minutos). El líquido para decalcificar empieza a llenar el recipiente **18**.

El LED  se ilumina.

- Coloque un recipiente lo suficientemente grande (aprox. 0,5 litros) debajo de la boquilla **8**.
- El proceso de descalcificación continúa al poner el botón giratorio **6** en / (duración: aprox. 5 minutos). El líquido para decalcificar empieza a llenar el recipiente.

El LED  se ilumina.

- Vacíe el recipiente **17** y colóquelo de nuevo.

El LED de la tecla  se ilumina.



- Vacíe el recipiente para agua **11**, límpielo, llénelo de agua hasta «max» y vuelva a colocarlo.
- Coloque un recipiente lo suficientemente grande (aprox. 0,5 litros) debajo de la boquilla **8**.
- La máquina inicia el proceso de lavado al presionar la tecla . El agua empieza a llenar el recipiente.

El LED  parpadea.



- La máquina inicia el ciclo de limpieza al poner el botón giratorio **6** en «O» (duración: aprox. 10 minutos). El líquido, primero sale por el dispositivo de salida de café y luego fluye a través del interior de la máquina hasta llegar al recipiente **17**.

El LED  se ilumina.

- Vacíe los recipientes **17** y **18**, límpielos y vuelva a colocarlos.



El aparato se calienta y está listo de nuevo para su uso cuando los LEDs de la teclas de relación **3**  y **4**  están encendidos.

**Importante:** Si por alguna razón se llegara a interrumpir el programa de servicio, por ejemplo, por un apagón, es **muy importante** limpiar el recipiente antes de poner la máquina en funcionamiento.

El aparato tiene que estar listo para el uso. Los LED + y  parpadean.

- Limpiar bien el recipiente para agua **11** y llenarlo de nuevo con agua.
- Pulsar la tecla , el aparato vierte el líquido en la bandeja.

El LED  se ilumina.

- Coloque una taza debajo de la boquilla **8** y ajuste el botón giratorio **6** en //. El agua empieza a llenar la taza.

El LED  parpadea.





- Ponga de nuevo el botón giratorio **6** en «O».

La máquina está lista para funcionar.

## Protección contra la formación de hielo

Para evitar daños provocados por el hielo durante el transporte o almacenamiento, el aparato debe estar antes completamente vacío.

El aparato debe estar listo para el servicio.

- Retirar el recipiente para agua, vaciarlo y volver a insertarlo.
- Colocar un recipiente grande y estrecho debajo de la boquilla **8**.
- Pulsar la tecla .
- Cuando se encienda el LED , colocar el botón giratorio **6** en la posición //. El aparato emite vapor durante un breve periodo.
- Una vez que no salga vapor de la boquilla **8**, girar el botón hacia la posición «O».
- Apagar el aparato.

## Eliminación



Elimine el embalaje respetando el medio ambiente. Este aparato está marcado con el símbolo de cumplimiento con la Directiva Europea 2012/19/UE relativa a los aparatos eléctricos y electrónicos usados (Residuos de aparatos eléctricos y electrónicos RAEE). La directiva proporciona el marco general válido en todo el ámbito de la Unión Europea para la retirada y la reutilización de los residuos de los aparatos eléctricos y electrónicos. Infórmese sobre las vías de eliminación actuales en su distribuidor.

## Garantía

### CONDICIONES DE GARANTIA PAE

Siemens se compromete a reparar o reponer de forma gratuita durante un período de 24 meses, a partir de la fecha de compra por el usuario final, las piezas cuyo defecto o falta de funcionamiento obedezca a causas de fabricación, así como la mano de obra necesaria para su reparación, siempre y cuando el aparato sea llevado por el usuario al taller del Servicio Técnico Autorizado por Siemens. En el caso de que el usuario solicitara la visita del Técnico Autorizado a su domicilio para la reparación del aparato, estará obligado el usuario a pagar los gastos del desplazamiento.

Esta garantía no incluye: lámparas, cristales, plásticos, ni piezas estéticas, reclamadas después del primer uso, ni averías producidas por causas ajenas a la fabricación o por uso no doméstico. Igualmente no están amparadas por esta garantía las averías o falta de funcionamiento producidas por causas no imputables al aparato (manejo inadecuado del mismo, limpiezas, voltajes e instalación incorrecta) o falta de seguimiento de las instrucciones de funcionamiento y mantenimiento que para cada aparato se incluyen en el folleto de instrucciones.

Para la efectividad de esta garantía es imprescindible acreditar por parte del usuario y ante el Servicio Autorizado de Siemens, la fecha de adquisición mediante la correspondiente FACTURA DE COMPRA que el usuario acompañará con el aparato cuando ante la eventualidad de una avería lo tenga que llevar al Taller Autorizado. La intervención en el aparato por personal ajeno al Servicio Técnico Autorizado por Siemens, significa la pérdida de garantía. **GUARDE POR TANTO LA FACTURA DE COMPRA.**

Todos nuestros técnicos van provistos del correspondiente carnet avalado por ANFEL (Asociación Nacional de Fabricantes de Electrodomésticos) que le acredita como Servicio Autorizado de Siemens.

Reservado el derecho a cambios y modificaciones sin previo aviso.



## Solución de problemas

Problema	Causa	Solución
No se puede extraer agua caliente ni vapor.	La boquilla <b>8</b> está bloqueada.	Limpie la boquilla <b>8</b> .
Muy poca espuma o espuma muy líquida.	El manguito <b>b</b> de la boquilla <b>8</b> no está en la posición correcta.	Desplace el manguito <b>b</b> de la boquilla <b>8</b> hacia abajo.
	Leche inadecuada.	Utilice leche fría con 1,5 % de grasa.
El café solamente sale a gotas.	Grado de molido demasiado fino.	Regule el grado de molido para que sea menos fino.
El café no fluye.	El recipiente para agua no está lleno o no se ha colocado correctamente.	Llenar el recipiente para agua y verificar que se ha colocado correctamente. En caso dado, llenar las tuberías de agua del sistema (véase «Puesta en funcionamiento»).
El café no tiene «Crema» (espuma por encima).	El tipo de café no es adecuado. Los granos ya no están frescos.	Utilice otro tipo de café. Utilice granos frescos.
	El grado de molido no es el adecuado para los granos de café.	Ajuste el grado de molido.
El molino no muele los granos de café.	Los granos no caen directamente en el molino (son demasiado grasos).	Golpee suavemente el recipiente para granos.
El molino hace mucho ruido.	Hay residuos en el molino (p.ej. piedritas que también aparecen en tipos de café selectos).	Póngase en contacto con la línea de asistencia.
Los LED  y S parpadean alternativamente.	Falta la unidad <b>22</b> , no está correctamente montada o cerrada.	Coloque la unidad <b>22</b> y ciérrela.
<b>Si no puede solucionar algún problema, póngase en contacto con el teléfono de asistencia. Los números de teléfono se encuentran en la última página de estas instrucciones.</b>		

## **Avisos de segurança**

**Ler atentamente as instruções de utilização, agir em conformidade com as instruções e guardá-las! Entregar estas instruções de serviço sempre que o aparelho for cedido a terceiros. Este aparelho destina-se ao processamento de volumes habituais ao uso doméstico ou aplicações similares não-comerciais. Aplicações similares incluem, por exemplo: utilização em cozinhas para colaboradores em lojas, escritórios, explorações agrícolas e outros estabelecimentos comerciais, assim como a utilização por hóspedes em pensões, pequenos hotéis e modalidades residenciais semelhantes.**

### **⚠ Perigo de choque eléctrico!**

Ligar e utilizar o aparelho apenas em conformidade com as indicações da chapa de características. Para evitar situações de perigo, as reparações no aparelho, por ex., substituição de um cabo eléctrico danificado, apenas podem ser realizadas pelo nosso serviço de assistência técnica.

Este aparelho pode ser utilizado por crianças a partir dos 8 anos de idade e por pessoas com capacidades físicas, sensoriais ou mentais limitadas ou com falta de experiência e/ou conhecimentos, desde que supervisionadas ou informadas sobre como trabalhar com o aparelho de forma segura e instruídas sobre os perigos inerentes. O aparelho e o cabo eléctrico devem ser mantidos fora do alcance de crianças com idade inferior a 8 anos, as quais não podem operar o aparelho. As crianças não podem brincar com o aparelho. As crianças não podem efetuar a limpeza e manutenção do aparelho, a não ser que tenham idade igual ou superior a 8 anos e estejam sob a supervisão de um adulto.

Nunca mergulhe o cabo de alimentação ou o aparelho em água. Utilizar o aparelho apenas se o cabo eléctrico e o aparelho não apresentarem danos. Em caso de anomalia, retire imediatamente a ficha da tomada ou desligue a tensão de rede.

**⚠ Risco de sufoco!**

Não permitir a crianças brincar com o material de embalagem.

**⚠ Perigo de escaldar!**

O bocal para água quente e vapor fica muito quente. Segure o bocal apenas na parte de plástico e não nas partes de metal. Quando o vapor ou a água é libertada, o bocal pode, inicialmente, espirrar.

**⚠ Perigo de ferimentos!**

Nunca coloque as mãos no mecanismo de moagem.

## Geral

### Figuras A-E

- 1 Interruptor de corrente **auto off**
- 2 Botão para intensidade do café ☞
- 3 Botão ☐
- 4 Botão ☐
- 5 Botão ☞ para produzir vapor
- 6 Botão rotativo /!\ /☞ para água quente/vapor dial
- 7 Luzes indicativas
  - a Adicionar água ☞
  - b Esvaziar bandeja ☞
  - c Iniciar programa de manutenção S
  - d Rodar botão ☞
- 8 Bocaal (para água quente/vapor)
  - a Encaixe de plástico
  - b Manga
  - c Ponta do bocaal
- 9 Saída de café ajustável em altura
- 10 Tampa para o reservatório de água
- 11 Reservatório de água amovível
- 12 Depósito de grãos com tampa protectora de aroma
- 13 Canal para pastilhas de limpeza
- 14 Suporte para chávenas (função aquecimento)
- 15 Botão deslizante para ajustar a moagem
- 16 Grelha
- 17 Depósito para borras de café
- 18 Bandeja para água
- 19 Flutuador
- 20 Compartimento para arrumação do cabo
- 21 Acesso à unidade de infusão
- 22 Câmara de infusão
  - a botão (vermelho)
  - b pega

## Antes da primeira utilização

### Geral

Utilizar apenas água pura, fria e sem gás e exclusivamente grãos torrados (preferencialmente misturas de grãos próprias para máquinas de café expresso) nos respetivos recipientes. Não utilize grãos de café que tenham sido caramelizados ou tratados com outros aditivos contendo açúcar, uma vez que estes irão entupir o moinho. Este aparelho pode ser ajustado para utilizar diferentes níveis de dureza da água (ver “Ajustar a dureza da água”).

### Ligar a máquina

- Colocar o aparelho sobre uma superfície plana, resistente à água.
- Puxe o cabo para fora do compartimento de arrumação e ligue-o a uma tomada eléctrica.
- Retire e passe por água o reservatório de água **11** e encha-o com água fresca. Não encha acima da marca “max”.
- Coloque o reservatório **11** e empurre-o com firmeza para baixo até estar encaixado.
- Encha o depósito de grãos com grãos de café.
- Certifique-se que o botão rotativo para água quente/vapor **6** está em “O”.
- Pressione o interruptor de corrente **1 auto off** para ligar.

### Encher o sistema



Quando é ligada pela primeira vez, os canos de água na máquina têm de ser enchidos.

- Coloque uma chávena por debaixo do bocaal **8**.
- Rode o botão **6** para /!\ /☞. A água corre para a chávena.
- Assim que ☞ piscar, coloque o botão rotativo **6** novamente na posição “O”. Agora, piscam as luzes do botão **3** ☐ e **4** ☐, o aparelho lava e aquece.

O aparelho está **pronto**, assim que as duas luzes acendem.

## Elementos de controlo

### 1 Interruptor de corrente auto off

O interruptor de corrente **auto off** permite ligar ou desligar a alimentação de corrente. Depois de ligar o interruptor de corrente, o aparelho aquece, lava e fica então pronto, as duas luzes do botão **3**  e **4**  acendem. O aparelho não lava se, no momento em que for ligado, ainda estiver quente.

Se o aparelho não for desligado manualmente, desligar-se-á automaticamente ao fim de aprox. 10 minutos após a última utilização e executará um ciclo de lavagem. O ajuste de fábrica do tempo para o desligamento pode ser alterado (ver capítulo “Desligamento automático auto off”).

O aparelho não lava, caso:

- depois de ligado, não seja tirado qualquer café.
- pouco tempo antes de se desligar, seja tirado vapor.
- seja tirada apenas água quente ou vapor.

### 2 Botão para intensidade do café

A intensidade do café pode ser ajustada premindo o botão :

 a luz não acende = ajuste normal

 a luz acende = ajuste forte

 a luz intermitente = depósito de grão de café vazio

### 3 Botão café curto

Este botão permite tirar uma pequena chávena (aprox. 40 ml) de café.

- Pressione o botão **3** , a luz situada por cima começa a piscar. O café é moído, preparado e corre para a chávena, as duas luzes acendem assim que o processo esteja concluído.

O volume de café pode ser alterado (ver capítulo “Alterar o volume do café tirado”).

### 4 Botão café comprido

Este botão permite tirar uma grande chávena (aprox. 125 ml) de café.



- Pressione o botão **4** , a luz situada por cima começa a piscar. O café é moído, preparado e corre para a chávena, as duas luzes acendem assim que o processo esteja concluído.

O volume de café pode ser alterado (ver capítulo “Alterar o volume do café tirado”).

### 5 Botão para produzir vapor







O botão de vapor  produz vapor para espumar ou aquecer.

### 6 Botão rotativo de vapor

Água quente ou vapor podem ser obtidos rodando o botão para  ou . Para obter vapor, o botão para produzir vapor  tem de ser pressionado primeiro (ver “Vapor para espumar leite”).

### 7 As luzes

As várias luzes indicam o seguinte:

 acesa	O reservatório de água está vazio e precisa de ser enchido
 acesa	Bandeja recolha-água/ depósito de borras estão cheios: esvazie e volte a colocá-los
 intermitente	Bandeja recolha-água/ depósito de borras não está colocados: volte a colocá-los
<b>S</b> acesa	Inicie o programa de manutenção (ver “Programa de manutenção”)
<b>S</b> intermitente	Programa de manutenção a decorrer
 acesa	Rode o botão para  / 
 intermitente	Rode o botão “ <b>O</b> ”











## Ajustes e visores

### Ajustar a dureza da água

É importante que a dureza da água esteja ajustada correctamente para que a máquina indique com precisão quando é que se deve proceder ao programa de descalcificação. O ajuste de fábrica para a dureza da água é 4. Poderá confirmar a dureza da água da sua região através dos serviços municipalizados de fornecimento de água.

Nível	Dureza da água	
	Alemão (°dH)	Francês (°fH)
1	1-7	1-13
2	8-15	14-27
3	16-23	28-42
4	24-30	43-54

O aparelho deve estar pronto a funcionar.

- Mantenha pressionado o botão de vapor  durante, pelo menos, 5 segundos. O número de luzes **7a** , **b** , **c** , **d**  que estiverem acesas indicam o nível seleccionado de dureza da água.
- Pressione o botão de vapor  repetidamente até o número correcto de luzes estiver aceso; por exemplo, para um nível de dureza da água de 3, as luzes **7a**, **b** e **c** (, , ) acendem.
- Pressione o botão **2**  uma vez. O número de luzes seleccionado deverá acender-se durante uns momentos; isto indica que o ajuste desejado foi memorizado com sucesso.

Se estiver a utilizar um filtro de água (acessório extra opcional código: 461732), a dureza da água deverá ser ajustada para 1.

**Nota:** Se não for pressionado um botão dentro de 90 s, o aparelho fica pronto para tirar café sem que a memorização tenha sido feita. Neste caso, a dureza da água previamente definida é mantida.

A máquina deverá ser enxaguada quando um filtro é utilizado pela primeira vez e depois de o mudar.

- Encha o reservatório com água até ao traço de “0,5 l”.
- Coloque um recipiente adequado (aproximadamente “0,5 l”) po debaixo do bocal **8**.
- Rode o botão **6** para .
- Quando a água para de correr para fora do bocal **8**, volte a rodar o botão para “**O**”.
- Encha o reservatório e os canos de água (ver “Ligar a máquina/Encher o sistema”).

### Ajustar o moinho

O botão deslizante **15** ajusta o grau de moagem entre grosso e fino.

#### **Aviso**

O grau de moagem só deverá ser ajustado enquanto o moinho estiver a funcionar! De outra forma, a máquina poderá ser danificada.







- Pressione o botão **4** .
- Enquanto o moinho está em funcionamento, mova o botão deslizante **15** para a posição desejada: quanto mais pequenos os pontos, mais fina é a moagem.

**i** O novo grau de moagem apenas será visível após dois ou três cafés serem tirados.

**Dica:** Para grãos de café escuros, escolha um grau de moagem mais grosso; para grãos mais claros, seleccione a moagem mais fina.

### Desligar automático auto off

O ajuste de fábrica de aprox. 10 minutos para o tempo para o desligar automático pode ser alterado.

- Para isso, mantenha os botões **3**  e **5**  pressionados em simultâneo durante pelo menos 5 segundos. As luzes **7a**, **b**, **c** e **d** (, , **S**, ) agora acesas simbolizam o tempo para o desligar ajustado. Agora já é possível proceder à selecção do tempo para desligar a máquina pressionando o botão **5** .

A luz **7a** () acende :



= desligamento ao fim de aprox.

10 minutos.

As luzes **7a** e **7b** (, ) acendem

= desligamento ao fim de aprox.

30 minutos.

As luzes **7a**, **7b** e **7c** (, , **S**) acendem

= desligamento ao fim de aprox. 1 hora.

As luzes **7a**, **7b**, **7c** e **7d** (, , **S**, )





acendem

= desligamento ao fim de aprox. 4 horas.

A selecção é memorizada pressionando o botão **2** .



### Ajustar a temperatura

Esta máquina de café automática permite alterar a temperatura do café.



- Para isso, mantenha os botões **3**  e **4**  pressionados em simultâneo durante pelo menos 5 segundos. As luzes **7a**, **b** e **c** (, , **S**) agora acesas simbolizam a temperatura ajustada. Agora já é possível proceder à selecção da temperatura pressionando o botão **5** .

A luz **7a** () acende

= temperatura baixa.

As luzes **7a** e **7b** (, ) acendem

= temperatura média.

As luzes **7a**, **7b** e **7c** (, , **S**) acendem

= temperatura elevada.

A selecção é memorizada pressionando o botão **2** .

### Flutuador

O flutuador **19** na bandeja recolha-água **18** indica a altura em que este necessita de ser esvaziado.

- Se o flutuador **19** está totalmente visível, esvazie a bandeja recolha-água **18**.



## Utilizar grãos de café



Esta máquina de café expresso totalmente automática moi grãos cada vez que tira um café. Se possível use apenas grãos para máquinas de café expresso totalmente automáticas. Congele ou guarde os grãos num local fresco num recipiente selado e com vácuo. Os grãos de café podem ser moidos enquanto estão congelados.

**Importante:** Encha o reservatório de água com água fresca todos os dias. O reservatório deverá sempre ter água suficiente para a máquina funcionar. Não permita que fique vazio.

**Dica:** Pré-aqueça as chávenas, especialmente as pequenas e grossas chávenas de café expresso, colocando-as no suporte para chávenas **14** ou enxaguando-as com água quente.



A máquina deverá estar pronta a funcionar.

- Coloque as chávenas pré-aquecidas por baixo da saída de café **9**.
- Conforme o volume de café desejado, pressione o botão **3**  ou **4** . O café é preparado, correndo depois para a(s) chávena(s).
- A saída de café pára automaticamente, depois de libertada a quantidade ajustada.

**i** O processo de infusão pode ser interrompido a qualquer momento, pressionado o botão **3**  ou **4** .



## Café extra



É possível tirar a mesma quantidade de café uma segunda vez.

- Para o efeito, pressione novamente o botão **3**  ou **4**  dentro de 3 s **após** a preparação do café.

**Nota:** a segunda chávena de café utiliza, para a nova infusão, o café previamente moído.







## Alterar o volume do café tirado

As quantidades ajustadas de fábrica para o botão **3**  (aprox. 40 ml) e para o botão **4**  (aprox. 125 ml) podem ser alteradas.

- Pressione e mantenha o botão **3**  ou **4**  até que o volume desejado de café saia para a chávena (intervalo entre aproximadamente 30 – 220 ml).

**i** A quantidade pode ser novamente alterada em qualquer momento. Se desejar repor a quantidade ajustada de fábrica, pode executar um “Reset”.

**Reset:** O aparelho deve estar pronto a funcionar.

- Retire as bandejas **17** e **18**. Mantenha os botões **3**  e **4**  pressionados em simultâneo durante pelo menos 5 s
- As luzes **7a**, **b**, **c** e **d** (, , , ) piscam por breves instantes para confirmar.
- Introduza novamente as bandejas **17** e **18**. As definições standard ajustadas de fábrica encontram-se agora novamente activadas.

## Preparar água quente

A máquina deverá estar pronta a funcionar. Esta função permite aquecer água para fazer uma chávena de chá, por exemplo.

### Perigo de queimadura

O bocal fica muito quente. Não toque nas partes em metal!

- Coloque uma chávena adequada debaixo do bocal **8**.
- Empurre a manga no bocal **8** totalmente para **baixo**.
- Rode o botão **6** para .

### Perigo de escaldadura

Quando o botão é colocado em , o bocal poder salpicar um pouco. Não toque no bocal **8** nem o aponte para ninguém.

- Finalize o processo rodando o botão **6** novamente para “**O**”.

## Vapor para realizar espuma de leite



A máquina deverá estar pronta a funcionar. Poderá espumar o leite primeiro e depois adicionar o café ou espumar o leite em separado e deitá-lo no café.

### Perigo de queimadura

O bocal fica muito quente. Não toque nas partes em metal.

- Empurre a manga no bocal **8** totalmente para **baixo**.
- Encha aproximadamente 1/3 da chávena com leite.
- Pressione o botão de vapor . A luz começa a piscar.

**i** A máquina irá aquecer durante aproximadamente 20 segundos.

- Deverá submergir o bocal **8** bem dentro do leite, mas não permita que toque no fundo da chávena.
- Assim que a luz  acender, coloque o botão rotativo **6** em .

### Perigo de escaldadura

Quando o botão **6** é colocado em , o bocal **8** poderá salpicar. O vapor que sai é muito quente e poderá levar os líquidos a salpicar. Não toque no bocal **8** nem o aponte para ninguém.

- Rode a chávena lentamente até que o leite esteja totalmente espumado.
- Finalize o processo rodando o botão **6** novamente para “**O**”.

**i** Para espumar mais leite, pressione o botão de vapor  outra vez e repita todo o processo novamente.

**Nota:** Quando o bocal **8** arrefecer, limpe-o imediatamente. Resíduos secos são mais difíceis de remover e limpar.

**Dica:** Se possível, utilize leite frio com baixo teor de gordura (com 1,5%).



## Vapor para aquecer bebidas



### ⚠ Perigo de queimaduras

O bocal fica muito quente. Não toque nas partes em metal.



A máquina deverá estar pronta a funcionar.

- Empurre a manga no bocal **8** totalmente para **cima**.
- Pressione o botão de vapor . A luz irá começar a piscar.

**i** A máquina irá agora aquecer durante aproximadamente 20 segundos.

- Deverá submergir o bocal **8** bem dentro do líquido que pretende aquecer.
- Assim que a luz  acender, coloque o botão rotativo **6** em / .

### ⚠ Perigo de escaldadura

Quando o botão estiver em / , o bocal poderá salpicar um pouco. O vapor que sai é muito quente e poderá levar os líquidos a salpicar. Não toque no bocal **8** nem o aponte para ninguém.

- Finalize o processo rodando o botão **6** novamente para “**O**”.

**i** Para produzir mais vapor, pressione o botão de vapor  outra vez e repita todo o processo novamente.

**Nota:** Quando o bocal **8** arrefecer, limpe-o imediatamente. Resíduos secos são mais difíceis de remover e limpar.

## Manutenção e limpeza diária

### ⚠ Perigo de choque eléctrico!

Desligue a máquina da corrente eléctrica antes de a limpar. Nunca deverá submergir a máquina em água. Não utilize aparelhos de limpeza a vapor.

- Limpe a parte de fora da máquina com um pano húmido. Não utilize agentes de limpeza.
- Elimine de imediato quaisquer resíduos de calcário, de café, de leite e da solução anti-calcária. Tais resíduos podem causar corrosão.
- Os panos de limpeza novos podem estar impregnados de sais. Esses sais podem provocar películas de ferrugem na superfície de aço inoxidável, motivo pelo qual estes panos têm de ser muito bem lavados antes de serem utilizados.
- Lave todas as partes amovíveis unicamente à mão.
- Enxague o reservatório de água **11** unicamente com água.
- Remova, esvazie e limpe o depósito para borras de café **17** e a bandeja para água **18**.
- Limpar o interior do aparelho (espaço dos colectores) com um pano.
- Abra as portas da unidade de infusão **21** e remova qualquer resíduo de café. Feche as portas.

**Nota:** O aparelho executa um ciclo de lavagem automaticamente quando é ligado a frio ou ao desligar-se depois de ter sido tirado café. Ou seja, o sistema realiza uma auto-limpeza.

### Bocal 8 para água quente/vapor

- Desenrosque o bocal **8** do tubo de vapor.
- Deverá desmontar todas as partes (figura **D**).
- Limpe com uma solução de limpeza cáustica e uma escova suave. Limpe a ponta do bocal **8c** com uma agulha.
- Enxague e seque minuciosamente todas as partes.

### Limpar a unidade de infusão

A unidade de infusão pode ser retirada para efeito de limpeza (figura **E**).

- Desligar o aparelho no interruptor de corrente **1 auto off**.
- Tirar a tampa **21** da unidade de infusão **22**.
- Premir sem soltar o botão vermelho **22a** e rodar a pega **22b** para cima até que ouça o som de engate.
- Retirar a unidade de infusão **22**, segurando-a cuidadosamente pela pega e limpá-la em água corrente, sem utilizar detergente. Nunca lavar na máquina de lavar loiça.
- Aspirar o interior ou limpar com pano húmido.
- Colocar a unidade de infusão **22** até ao fim.
- Premir sem soltar o botão vermelho **22a** e rodar a pega **22b** até ao fim, até ouvir o som de engate. A unidade de infusão está travada.
- Voltar a colocar a tampa da unidade de infusão.

## Programa de manutenção: processo combinado de limpeza e descalcificação

Se a luz **S** se acender enquanto a máquina estiver ligada, o programa de manutenção deverá ser activado de imediato para limpar e descalcificar a máquina. Se o programa de manutenção não for activado como indicado, a máquina poderá ficar danificada.

**Agentes de descalcificação (código 310967) e limpeza (código 310575) especialmente desenvolvidos para esta máquina, poderão ser adquiridos juntos dos nossos serviços técnicos.**

### **Aviso**

Cada vez que faz correr o programa de manutenção, siga as instruções de utilização dos agentes de limpeza e descalcificação. Nunca interrompa o programa de manutenção.

Não beba os líquidos.

Nunca use vinagre ou produtos feitos à base de vinagre.



Nunca coloque as pastilhas de descalcificação ou outros materiais de descalcificação no canal para as pastilhas de limpeza.

**I** A luz pisca enquanto o programa de manutenção está a correr (aproximadamente 40 minutos).

**Importante:** Se houver um filtro no reservatório de água, este deverá ser retirado antes do programa de manutenção ser activado.



### Iniciar o programa de manutenção

O aparelho deve estar pronto a funcionar.

- Esvazie e volte a colocar os elementos **17** e **18**.
- Mantenha o botão **4**  e o botão **5**  pressionados durante pelo menos 5 segundos.



A luz  começa a piscar e a máquina enxagua **2x** através da saída de café.

- Esvazie e volte a colocar o depósito para borras de café **17**.

As luzes do botão  e  “Adicionar água” acendem.

- Coloque uma pastilha de limpeza no canal **13**.
- Encha o reservatório de água com água tépida, adicione o agente de descalcificação e dissolva-o completamente (total líquido: 0,5 litros)  
**ou**  
despeje a mistura de descalcificação preparada no reservatório de água (total líquido: 0,5 litros).
- Pressione o botão de vapor . O processo de descalcificação é iniciado. Duração aproximadamente 10 minutos. A solução descalcificante corre para a bandeja para água **18**.

A luz  acende.

- Coloque um recipiente adequado (aproximadamente 0,5 litros) debaixo do bocal **8**.
- Rode o botão **6** para / / . O processo de descalcificação é iniciado. Duração aproximadamente 5 minutos. A solução descalcificante corre para o recipiente.

A luz  acende.

- Esvazie e volte a colocar o depósito para borras de café **17**.

A luz de vapor  acende.



- Esvazie e limpe o reservatório de água **11**, encha com água fresca até à marca “max” e volte a colocá-lo.
- Coloque um recipiente adequado (aproximadamente 0,5 litros) debaixo do bocal **8**.
- Pressione o botão de vapor . O processo de limpeza é iniciado. A água corre para o recipiente.

A luz  pisca.

- Rode o botão **6** para “O”. O processo de limpeza é iniciado. Duração aproximadamente 10 minutos. O líquido corre para o depósito de borras de café **17** dentro da máquina, e depois para fora via saída de café.



A luz  acede.

- Esvazie, limpe e volte a colocar os elementos **17** e **18**.

O aparelho aquece e fica novamente operacional quando as luzes dos botões **3**  e **4**  acendem.



**Importante:** Se o programa de manutenção for interrompido, e.g. devido a um corte de electricidade, **é fundamental** que a máquina seja enxaguada antes de ser utilizada novamente.

O aparelho deve estar pronto a funcionar.

As luzes  e  piscam.

- Enxague o reservatório de água **11** minuciosamente e encha com água fresca.
- Pressione o botão de vapor . A máquina é enxaguada e o líquido corre para a bandeja.

A luz  acende.

- Segure uma chávena debaixo do bocal **8** e rode o botão **6** para / / . A água corre para a chávena.

A luz  pisca.





- Rode o botão **6** novamente para “O”.

A máquina enxagua e está pronta a funcionar novamente.

## Anti congelação

Para evitar danos provocados por temperaturas baixas durante o transporte e arrumação, o aparelho deverá ser antecipadamente esvaziado por completo.

O aparelho deverá estar pronto a ser utilizado.

- Remover, esvaziar e recolocar o reservatório de água.
- Colocar um recipiente grande e estreito debaixo do bocal **8**.
- Pressionar o botão .
- Assim que a luz  acender, coloque o botão rotativo **6** em //.
- O aparelho libertará vapor durante um pouco de tempo.
- Quando o bocal **8** parar de libertar vapor, rodar o botão novamente para “**O**”.
- Desligar o aparelho.

## Eliminação do aparelho



Eliminar a embalagem de forma ecológica. Este aparelho está marcado em conformidade com a Directiva 2012/19/UE relativa aos resíduos de equipamentos eléctricos e electrónicos (waste electrical and electronic equipment – WEEE). A directiva estabelece o quadro para a criação de um sistema de recolha e valorização dos equipamentos usados válido em todos os Estados Membros da União Europeia. Contactar o revendedor especializado para mais informações.

## Garantia

Para este aparelho vigoram as condições de garantia publicadas pelo nosso representante no país em que o mesmo for adquirido. O representante onde comprou o aparelho poderá dar-lhe mais pormenores sobre este assunto. Para a prestação de qualquer serviço dentro da garantia é, no entanto, necessária a apresentação do documento de compra do aparelho.

Salvo alterações técnicas.

## Resolução de problemas

Problema	Possível causa	Solução
Não há descarga de água quente ou vapor.	Bocal <b>8</b> está bloqueado.	Limpar bocal <b>8</b> .
Espuma insuficiente ou muito aguada.	Manga <b>b</b> no bocal <b>8</b> não está na posição correcta.	Empurrar para <b>baixo</b> a manga <b>b</b> no bocal <b>8</b> .
	Leite não apropriado para espumar.	Usar leite frio com baixo teor de gordura (1,5% gordura).
Café sai aos pingos.	A moagem do café é demasiado fina.	Ajustar o moinho para uma moagem mais grossa.
Não sai café.	Reservatório de água vazio ou não está correctamente colocado.	Encher o reservatório de água e garantir que está na posição correcta. Se necessário, encher os canos de água (ver “Ligar a máquina”).
Café sem creme.	Café inapropriado. Grãos de café já não estão frescos.	Alterar o tipo de café que usa. Usar grãos frescos.
	Grau de moagem inapropriado para os grãos.	Optimize o grau de moagem.
Moinho não mói os grãos.	Os grãos não estão a cair para o moinho (grãos demasiado oleosos).	Bata levemente no depósito dos grãos.
Mecanismo de moagem muito ruidoso.	Corpos estranhos no moinho (e.g. resíduos, que podem ser encontrados mesmo em café de elevada qualidade).	Ligue para o Serviço de Apoio Ao Cliente.
As luzes <b>Q*</b> e <b>S</b> ficam alternadamente intermitentes.	A unidade de infusão <b>22</b> não está colocada, mal colocada ou mal travada.	Colocar e travar a unidade de infusão <b>22</b> .
<b>Na impossibilidade de resolver um problema, contactar a assistência de imediato! Os números de telefone encontram-se nas últimas páginas destas instruções.</b>		

## **Указания по безопасности**

**Внимательно прочтите инструкцию по эксплуатации, соблюдайте ее указания и тщательно храните ее!  
Передавая прибор другому человеку, дайте ему эту инструкцию. Данный прибор предназначен для домашнего использования, или для использования в некоммерческой, бытовой среде.**

### **⚠ Опасность поражения током!**

При подключении прибора и его эксплуатации соблюдайте данные, приведенные на заводской табличке. Ремонт прибора (напр., замену поврежденного сетевого кабеля) разрешается производить из соображений безопасности только нашей сервисной службе.

Этот прибор могут использовать дети старше 8 лет и лица с ограниченными физическими, сенсорными или умственными способностями или не имеющими достаточного опыта или знаний, если они находятся под присмотром или прошли соответствующий инструктаж относительно безопасного пользования прибором и уяснили для себя, какую опасность несет в себе прибор. Детей младше 8 лет нельзя подпускать к прибору и шнуру питания, им не разрешается пользоваться прибором. Детям нельзя играть с прибором. Производить очистку и техобслуживание детям не разрешается, за исключением тех случаев, если они старше 8 лет и выполняют эти действия под наблюдением взрослых.

Запрещается погружать в воду прибор или сетевой кабель. Пользоваться прибором допускается только при отсутствии повреждений кабеля и прибора. В случае неисправности сразу же вынуть штекер из розетки или выключить сетевое напряжение.

**⚠ Опасность удушения!**

Не разрешайте детям играть с упаковочным материалом.

**⚠ Опасность ошпаривания!**

Насадка для подачи горячей воды/пара сильно нагревается. Прикасаться можно только к пластмассовой ручке насадки, а не к деталям корпуса. В самом начале отбора пара или горячей воды возможно появление брызг из насадки.

**⚠ Опасность травмирования!**

Не прикасайтесь к внутренним частям кофемолки.

## Краткий обзор

### Рисунки А-Е

- 1 Сетевой выключатель (вкл/выкл) **auto off**
- 2 Клавиша крепости кофе ☉<sup>+</sup>
- 3 Клавиша подачи ☐
- 4 Клавиша подачи ☐
- 5 Клавиша ☹ (нагрев пара)
- 6 Поворотный регулятор ☹/☹/☹ (горячая вода/пар)
- 7 Светодиодные индикаторы
  - a залейте воду ☹
  - b опорожните поддоны ☹
  - c проведите сервисную программу S
  - d поверните регулятор ☹
- 8 Насадка (для подачи горячей воды/ пара)
  - a пластмассовая ручка
  - b втулка
  - c наконечник насадки
- 9 Регулируемое по высоте устройство подачи кофе
- 10 Крышка емкости для воды
- 11 Съёмная емкость для воды
- 12 Емкость для кофейных зерен с крышкой, сохраняющей аромат
- 13 Шахта для загрузки чистящих таблеток
- 14 Подставка для чашек (функция подогрева)
- 15 Ползунковый регулятор степени помола кофе
- 16 Решетка
- 17 Поддон для кофейной гущи
- 18 Поддон для сбора остатков воды
- 19 Поплавок
- 20 Отсек для хранения кабеля
- 21 Дверца блока заваривания
- 22 Блок заваривания
  - a клавиша (красная)
  - b рукоятка

## Перед первым использованием

### Общие сведения

В соответствующие емкости следует заливать только чистую, холодную, негазированную воду и засыпать только обжаренные кофейные зерна (предпочтительно смеси кофейных зерен, предназначенные для автоматических кофеварок и автоматов для приготовления кофе эспрессо). Не используйте кофейные зерна, обработанные с использованием глазированных, карамельных или других сахаросодержащих добавок, они закупоривают кофемолку. Этот прибор можно настроить для использования воды различной жесткости (см. раздел «Установка жесткости воды»).



### Первое включение прибора



- Установите прибор на водостойкой ровной поверхности.
- Вытяните сетевой шнур на соответствующую длину из отсека для хранения кабеля и вставьте вилку в розетку.
- Снимите емкость для воды **11**, промойте ее и заполните свежей холодной водой. Уровень воды не должен превышать отметку «max».
- Установите емкость для воды **11** в прибор и надавите на нее вниз до упора.
- Заполните емкость для зерен кофейными зернами.
- Убедитесь в том, что поворотный регулятор **6** установлен в положение «O».
- Для включения нажмите сетевой выключатель **1 auto off**.



## Заполнение системы

При первом включении необходимо заполнить водой трубопроводную систему внутри прибора.



- Подставьте чашку под насадку **8**.
- Установите поворотный регулятор **6** в положение ; в чашку выливается немного воды. Как только  начнет мигать, верните поворотный регулятор **6** в положение «**0**».

- Теперь мигают светодиодные индикаторы клавиш подачи **3**  и **4** , прибор производит промывку и нагревает воду. Прибор **готов к эксплуатации**, как только загорятся оба светодиодных индикатора.

## Элементы управления

### 1 Сетевой выключатель auto off

Сетевой выключатель **auto off** служит для включения или отключения подачи электроэнергии.

После включения сетевого выключателя прибор нагревает воду, производит промывку и готов к эксплуатации, как только загорятся оба светодиодных индикатора клавиш подачи **3**  и **4** .

Прибор не будет производить промывку, если при включении он был еще теплым.

Если прибор не выключается вручную, то примерно через 10 минут после последнего отбора напитка он отключается автоматически и производит промывку. Предварительно настроенное время отключения можно изменить (см. раздел «Автоматическое отключение – auto off»).

Прибор не производит промывку, если:

- после включения кофе не подавался,
- незадолго до выключения подавался пар,
- подавались только горячая вода или пар.

### 2 Клавиша крепости кофе

Нажатием клавиши  можно настроить крепость кофе:

 светодиодный индикатор не светится  
= обычная настройка

 светодиодный индикатор светится  
= настройка на крепкий кофе

 светодиодный индикатор мигает  
= емкость для кофейных зерен пуста

### 3 Клавиша подачи –

#### маленькая чашка кофе

Эта клавиша служит для приготовления маленькой чашки кофе (ок. 40 мл).

- Нажмите клавишу **3** , светодиодный индикатор над ней мигает. Кофе мелется, варится и течет в чашку, оба светодиодных индикатора загорятся сразу по завершении процесса.

Объем напитка можно изменить (см. раздел «Изменение объема получаемого кофе»).

### 4 Клавиша подачи –

#### большая чашка кофе

Эта клавиша служит для приготовления большой чашки кофе (ок. 125 мл).



- Нажмите клавишу **4** , светодиодный индикатор над ней мигает. Кофе мелется, заваривается и наливается в чашку, оба светодиодных индикатора загорятся сразу по завершении процесса.

Объем напитка можно изменить (см. раздел «Изменение объема получаемого кофе»).

### 5 Клавиша подачи пара







При нажатии клавиши  в приборе образуется пар, необходимый для вспенивания или нагревания.

## 6 Поворотный регулятор подачи горячей воды/пара

При установке поворотного регулятора в положение подачи горячей воды  или пара  производится, соответственно, подача воды или пара. Для подачи пара помимо этого требуется предварительно нажать клавишу нагрева пара  (см. раздел «Пар для вспенивания молока»).

## 7 Светодиодные индикаторы

Свечение и мигание соответствующих светодиодных индикаторов сообщает о следующем:

 светится	Емкость для воды пустая, ее следует снова наполнить
 светится	Поддоны заполнены: опорожните поддоны и снова установите их на место
 мигает	Поддоны отсутствуют: снова установите поддоны на место
<b>S</b> светится	Следует выполнить сервисную программу, см. раздел «Сервисная программа»
<b>S</b> мигает	Выполняется сервисная программа
 светится	Следует установить поворотный регулятор в положение 
 мигает	Следует установить поворотный регулятор в положение « <b>O</b> »

## Настройки и визуальная индикация









### Установка жесткости воды

Правильная установка жесткости воды важна для обеспечения своевременной сигнализации о необходимости удаления накипи. Предварительно установлена степень жесткости воды 4.

О степени жесткости воды Вы можете узнать на местном предприятии водоснабжения.

Степень	Градусы жесткости воды	
	Нем. (°dH)	Франц. (°fH)
1	1-7	1-13
2	8-15	14-27
3	16-23	28-42
4	24-30	43-54

Прибор должен быть готов к эксплуатации.

- Удерживайте клавишу нагрева пара  в нажатом положении как минимум 5 сек. Теперь количество светящихся светодиодных индикаторов **7a** , **b** , **c** **S**, **d**  соответствует установленной жесткости воды.
- После этого нажимайте клавишу нагрева пара  до тех пор, пока не загорятся светодиодные индикаторы в количестве, соответствующем жесткости воды; например, для жесткости воды 3 загорятся индикаторы **7a, b** и **c** (, , **S**).
- Один раз нажмите клавишу **2** . В течение короткого времени мигают светодиодные индикаторы, соответствующие установленной жесткости; установленная жесткость воды сохраняется в памяти прибора.

В случае применения фильтра для очистки воды (специальная принадлежность номер для заказа 461732) следует установить степень жесткости воды 1.

**Указание:** Если в течение 90 секунд ни одна кнопка не нажимается, прибор переходит в режим готовности для приготовления кофе, не сохраняя настройки. Установленная ранее степень жесткости воды остается без изменений.

При первой установке фильтра или после его замены следует провести промывку прибора.

- Налейте в емкость воду до отметки «0,5 л».
- Поставьте под насадку **8** достаточно вместительный сосуд (ок. 0,5 л).
- Установите поворотный регулятор **6** в положение .
- Если из насадки **8** больше не поступает вода, снова установите поворотный регулятор в положение «**0**».
- Заполните емкость для воды и трубопроводную систему внутри прибора водой (см. раздел «Первое включение прибора/Заполнение системы»).

### Настройка степени помола

Нужная степень помола кофе устанавливается ползунковым регулятором **15**.

#### **Внимание**

Степень помола можно регулировать только при работающей кофемолке! В противном случае возможно повреждение прибора.















- Нажмите клавишу подачи **4** .
- При работающей кофемолке установите ползунковый регулятор **15** в нужное положение: чем меньше точка, тем мельче молотый кофе.

**I** Новая настройка заметна только при приготовлении второй или третьей чашки кофе.

**Совет:** При использовании зерен темной обжарки следует устанавливать более грубый помол, а при использовании зерен светлой обжарки – более мелкий помол кофе.

### Автоматическое отключение – auto off











Предварительно настроенное автоматическое отключение (примерно через 10 минут) можно изменить.

- Для этого одновременно нажать и удерживать не менее 5 секунд клавишу подачи **3**  и клавишу **5** . Загоревшиеся светодиодные индикаторы **7a, b, c** и **d** (, , **S**, ) указывают настроенное время отключения. Теперь нажатием клавиши **5**  можно выбрать время отключения:
  - Горит светодиодный индикатор **7a** () = отключение примерно через 10 минут.
  - Горят светодиодные индикаторы **7a** и **7b** (, ) = отключение примерно через 30 минут.
  - Горят светодиодные индикаторы **7a, 7b** и **7c** (, , **S**) = отключение примерно через 1 час.
  - Горят светодиодные индикаторы **7a, 7b, 7c** и **7d** (, , **S**, ) = отключение примерно через 4 часа.

Нажатием клавиши **2**  выбор сохраняется.

### Настройка температуры

На этой полностью автоматической кофемашине можно изменить температуру кофе.

- Для этого одновременно нажать и удерживать не менее 5 секунд клавиши подачи **3**  и **4** . Загоревшиеся светодиодные индикаторы **7a, b** и **c** (, , **S**) указывают настроенную температуру. Теперь нажатием клавиши **5**  можно выбрать температуру:
  - Горит светодиодный индикатор **7a** () = низкая температура.
  - Горят светодиодные индикаторы **7a** и **7b** (, ) = средняя температура.
  - Горят светодиодные индикаторы **7a, 7b** и **7c** (, , **S**) = высокая температура.

Нажатием клавиши **2**  выбор сохраняется.

### Поплавок

Поплавок **19** в поддоне **18** сигнализирует о необходимости опорожнения поддона.

- Если поплавок **19** виден хорошо, опорожните поддон **18**.

## Приготовление кофе из кофейных зерен

Данная полностью автоматическая кофемашина эспрессо производит помол свежего кофе для каждого нового заваривания. Предпочтительно использование смесей кофейных зерен, предназначенных для полностью автоматических кофемашин эспрессо или автоматических кофеварок. Храните кофе в зернах в прохладном месте, в защищенной от доступа воздуха герметичной упаковке или в замороженном состоянии. Возможен также размол замороженных зерен.

**Важная информация:** необходимо ежедневное заполнение емкости для воды свежей водой. В данной емкости постоянно должно находиться количество воды, достаточное для работы прибора – работа прибора без воды не допускается.

**Совет:** чашку (чашки), прежде всего маленькие толстостенные чашки для кофе эспрессо, предварительно подогрейте на подставке **14** или промойте горячей водой.

Прибор должен быть готов к работе.

- Предварительно разогретую чашку (чашки) установите под устройство подачи кофе **9**.
- В зависимости от желаемого объема напитка нажмите клавишу подачи **3 ☐** или **4 ☐**. Кофе заваривается и затем наливается в чашку (чашки).
- Кофе прекращает наливаться автоматически, как только достигнут настроенный объем.

**И** Нажав клавишу подачи **3 ☐** или **4 ☐** еще раз, процесс заваривания кофе можно завершить преждевременно.

## Дополнительное количество кофе

Имеется возможность снова получить такое же количество кофе.

- Для этого еще раз нажмите клавишу подачи **3 ☐** или **4 ☐** в течение 3 секунд **по окончании** заваривания.

**Указание:** заваривается уже использовавшийся молотый кофе.

## Изменение объема получаемого кофе

Предварительно настроенные значения объема для клавиши подачи **3 ☐** (ок. 40 мл) и клавиши подачи **4 ☐** (ок. 125 мл) можно изменить.

- Удерживайте клавишу подачи **3 ☐** или **4 ☐** нажатой до тех пор, пока не нальется нужное количество кофе (можно выбрать объем примерно от 30 до 220 мл).

**И** Объем можно снова изменить в любое время. Если Вы хотите вернуться к установленному заводом-изготовителем объему, нужно произвести «сброс» (Reset).

**Сброс (Reset):** Прибор должен быть готов к эксплуатации.

- Выньте поддоны **17** и **18**. Клавиши подачи **3 ☐** и **4 ☐** нажмите одновременно и удерживайте не менее 5 секунд.
- Светодиодные индикаторы **7a**, **b**, **c** и **d** (☐, ☐, S, ☐) мигают короткое время в качестве подтверждения.
- Снова вставьте поддоны **17** и **18**. Теперь снова активированы стандартные настройки завода-изготовителя.

## Приготовление горячей воды

Прибор должен быть готов к работе. Данная функция позволяет приготовить горячую воду, например, для чашки чая.

### ⚠ Опасность ожога

Насадка сильно нагревается, поэтому прикасаться можно только к ее пластмассовой ручке.

- Поставьте соответствующую чашку под насадку **8**.
- Сдвиньте втулку на насадке **8** полностью **вниз**.
- Установите поворотный регулятор **6** в положение

### ⚠ Опасность ошпаривания

После установки регулятора в положение возможно образование брызг. Не прикасайтесь к насадке **8** и не направляйте ее на людей.

- Завершите процесс возвратом регулятора **6** в положение «**О**».

## Пар для вспенивания молока

Прибор должен быть готов к работе. Вы можете сначала произвести вспенивание молока и после этого - подачу кофе, либо произвести вспенивание молока отдельно и добавить его в кофе.

### ⚠ Опасность ожога

Насадка сильно нагревается, поэтому прикасаться можно только к ее пластмассовой ручке.

- Сдвиньте втулку на насадке **8** полностью **вниз**.
- Заполните чашку молоком примерно на 1/3.
- Нажмите клавишу . Светодиодный индикатор клавиши начинает мигать.

**i** Прибор производит нагревание в течение примерно 20 секунд.

- Погрузите насадку **8** глубоко в молоко, не задевая дна чашки.
- Как только загорится светодиодный индикатор , установите поворотный регулятор **6** на

### ⚠ Опасность ошпаривания

После установки регулятора **6** в положение возможно образование брызг. Выходящий из насадки **8** пар очень горячий, он может вызвать разбрызгивание жидкостей. Не прикасайтесь к насадке **8** и не направляйте ее на людей.

- Медленно вращайте чашку до момента вспенивания молока.
- Завершите процесс возвратом регулятора **6** в положение «**О**».

**i** Чтобы снова произвести вспенивание молока, нажмите клавишу и полностью повторите процесс.

**Указание:** После охлаждения насадки **8** ее следует сразу же почистить. Засохшие остатки молока удаляются с трудом.

**Совет:** Предпочтительно использовать холодное молоко 1,5% жирности.

## Пар для нагревания напитков

### ⚠ Опасность ожога

Насадка сильно нагревается, поэтому прикасаться можно только к ее пластмассовой ручке.

Прибор должен быть готов к работе.

- Сдвиньте втулку на насадке **8** **вверх**.
- Нажмите клавишу . Светодиодный индикатор клавиши начинает мигать.

**i** Прибор производит нагревание в течение примерно 20 секунд.

- Погрузите насадку **8** глубоко в нагреваемую жидкость.
- Как только загорится светодиодный индикатор , установите поворотный регулятор **6** на

### **Опасность ошпаривания**

После установки регулятора **6** в положение  возможно образование брызг. Выходящий из насадки **8** пар очень горячий, он может вызвать разбрызгивание жидкостей. Не прикасайтесь к насадке **8** и не направляйте ее на людей.

- Завершите процесс возвратом регулятора **6** в положение «**О**».

**f** Чтобы снова получить пар, нажмите клавишу  и полностью повторите процесс.

**Указание:** После охлаждения насадки **8** ее следует сразу же почистить. Засохшие остатки удаляются с трудом.

## Уход и ежедневная чистка

### **Опасность поражения электрическим током!**

Перед чисткой выньте вилку прибора из розетки.

Никогда не погружайте прибор в воду. Не используйте паровые очистители.

- Протрите корпус прибора влажной тряпкой. Не используйте абразивные чистящие средства.
- Необходимо незамедлительно удалять остатки извести, кофе, молока и раствора для удаления накипи. Эти остатки могут привести к коррозии.
- В новых губчатых салфетках могут содержаться соли. Соли могут привести к образованию налета ржавчины на стальных деталях, поэтому перед использованием губчатых салфеток их следует тщательно прополоскать.
- Промывка всех незакрепленных деталей производится исключительно вручную.
- Для промывки емкости **11** используйте только воду.
- Снимите, опорожните и почистите поддоны для кофейной гущи **17** и остатков воды **18**.

- Протрите внутреннее пространство прибора (ниши для поддонов).
- Откройте дверцу блока заваривания **21** и удалите остатки кофе из внутренней камеры. Дверцу снова закройте.

**Указание:** Если прибор включается в холодном состоянии или выключается после приготовления кофе, промывка прибора производится автоматически. Тем самым произойдет самоочистка системы.

### **Насадка 8 для горячей воды/пара**

- Отвинтите насадку **8** от трубки для подачи пара.
- Произведите разборку всех элементов насадки (рисунок **D**).
- Почистите насадку мягкой щеткой с использованием щелочного чистящего средства. Почистите наконечник насадки **8c** тупой иглой.
- Промойте и просушите все элементы насадки.

### **Чистка блока заваривания**

Блок заваривания для чистки можно вынимать (рисунок **E**).

- Выключите прибор сетевым выключателем **1 auto off**.
- Откройте дверцу **21** блока заваривания **22**.
- Удерживая красную клавишу **22a** в нажатом положении, поверните рукоятку **22b** вверх до ее слышимой фиксации.
- Осторожно выньте блок заваривания **22** за рукоятку и промойте его под проточной водой без применения моющего средства. Не используйте в этих целях посудомоечную машину.
- Почистите внутреннее пространство прибора пылесосом или влажной тряпкой.
- Вставьте блок заваривания **22** до упора.

- Удерживая красную клавишу **22a** в нажатом положении, поверните рукоятку **22b** до упора вниз до ее слышимой фиксации. Блок заваривания заблокирован в приборе.
- Закройте дверцу блока заваривания.

## Сервисная программа: комбинированный процесс чистки и удаления накипи

Если при включенном приборе загорается светодиодный индикатор **S**, необходимо незамедлительно произвести удаление накипи и чистку прибора с помощью сервисной программы. В случае выполнения сервисной программы не в соответствии с инструкцией возможно повреждение прибора.

**Специально разработанные средство для удаления накипи (номер заказа 310967) и чистящие таблетки (номер заказа 310575) можно приобрести через сервисную службу.**

### **Внимание**



При каждом выполнении сервисной программы необходимо использовать средство для удаления накипи и чистящее средство согласно инструкции. Ни в коем случае не прерывайте выполнение сервисной программы! Не пейте используемые жидкости! Ни в коем случае не используйте уксус или средства на уксусной основе! Ни в коем случае не загружайте таблетки для удаления накипи или другие средства для удаления накипи в шахту для загрузки чистящих таблеток!

**i** Во время выполнения сервисной программы (примерно 40 минут) мигает светодиодный индикатор **S**.

**Важная информация:** Если в емкости для воды установлен фильтр, то перед запуском сервисной программы его необходимо удалить.



### **Запуск сервисной программы**

Прибор должен быть готов к эксплуатации.

- Опорожните и снова установите на место поддоны **17** и **18**.
- Удерживайте клавишу **4**  и клавишу **5**  нажатыми не менее 5 секунд.

Светодиодный индикатор **S** начинает мигать, и прибор **2 раза** производит промывку со сливом жидкости через устройство подачи кофе.

- Опорожните поддон **17** и установите его на прежнее место.

Загораются светодиодные индикаторы клавиш  и  «залейте воду».

- Загрузите в шахту **13** одну чистящую таблетку.
- Заполните емкость для воды чуть теплой водой, добавьте средство для удаления накипи и полностью растворите его в воде (общий объем жидкости 0,5 литра)

#### **или**

- залейте в емкость для воды готовую смесь для удаления накипи (общий объем жидкости 0,5 литра).
- Нажмите клавишу , прибор начинает удалять накипь. Длительность процесса: около 10 минут. Жидкость для удаления накипи перетекает в поддон **18**.

Светится светодиодный индикатор .

- Подставьте под насадку **8** достаточно большой и высокий сосуд (примерно 0,5 литра).
- Установите поворотный регулятор **6** в положение , прибор продолжает процесс удаления накипи в течение примерно 5 минут. Жидкость для удаления накипи перетекает в сосуд.

Светится светодиодный индикатор .

- Опорожните поддон **17** и установите его обратно на прежнее место.

Светится светодиодный индикатор .



- Опорожните емкость для воды **11**, почистите ее, заполните водой до отметки «max» и снова установите на место.
- Поставьте под насадку **8** достаточно большой сосуд (примерно 0,5 литра).
- Нажмите клавишу , прибор начинает промывку, вода перетекает в сосуд.

Светодиодный индикатор  мигает.

- Установите поворотный регулятор **6** в положение «O», теперь прибор начинает процесс чистки. Длительность процесса: около 10 минут. Сначала жидкость перетекает внутри прибора в поддон **17**, а затем вытекает из устройства подачи кофе.



Светится светодиодный индикатор .

- Опорожните, почистите и снова установите на место поддоны **17** и **18**.

Прибор нагревает воду и снова готов к эксплуатации, если горят светодиодные индикаторы клавиш подачи **3**  и **4** .



**Важная информация:** Если выполнение сервисной программы было прервано, например, вследствие перебоя в электроснабжении, **перед** новым включением прибор следует промыть.

Прибор должен быть готов к эксплуатации.

Светодиодные индикаторы  и  мигают.

- Емкость для воды **11** как следует промойте и заполните свежей водой.
- Нажмите клавишу , прибор производит промывку со сливом жидкости в поддон.

Светится светодиодный индикатор .

- Поставьте чашку под насадку **8** и установите поворотный регулятор **6** в положение / / . Вода сливается в чашку.





Светодиодный индикатор  мигает.

- Установите поворотный регулятор **6** обратно в положение «O».

Прибор производит промывку и снова готов к работе.

## Защита от замерзания

Во избежание вызванных замерзанием повреждений прибора при его транспортировке и хранении необходимо предварительно полностью опорожнить прибор. Прибор должен быть готов к работе.

- Снять емкость для воды, опорожнить ее и установить на прежнее место.
- Подставить под насадку **8** большую узкую емкость.
- Нажать клавишу .
- Как только загорится светодиодный индикатор , установите поворотный регулятор **6** на / .

В течение непродолжительного времени прибор производит образование пара.

- После того как из насадки **8** перестанет появляться пар, установить поворотный регулятор обратно в положение «O».
- Выключить прибор.



## Утилизация



Утилизируйте упаковку с использованием экологически безопасных методов. Данный прибор имеет отметку о соответствии европейским нормам 2012/19/EU утилизации электрических и электронных приборов (waste electrical and electronic equipment – WEEE). Данные нормы определяют действующие на территории Евросоюза правила возврата и утилизации старых приборов. Информацию об актуальных возможностях утилизации Вы можете получить в магазине, в котором Вы приобрели прибор.

## Условия гарантийного обслуживания

Получить исчерпывающую информацию об условиях гарантийного обслуживания Вы можете в Вашем ближайшем авторизованном сервисном центре, или в сервисном центре от производителя ООО «БСХ Бытовая техника», или в сопроводительной документации.

Мы оставляем за собой право на внесение изменений.

## Самостоятельное устранение мелких неисправностей

Неисправность	Причина	Устранение
Невозможна подача горячей воды или пара.	Засорилась насадка <b>8</b> .	Прочистите насадку <b>8</b> .
Слишком мало пены, или пена слишком жидкая.	Неправильное положение втулки <b>b</b> на насадке <b>8</b> .	Сдвиньте втулку <b>b</b> на насадке <b>8</b> вниз.
	Неподходящее молоко.	Используйте холодное молоко 1,5% жирности.
Кофе вытекает только каплями.	Слишком мелкий помол.	Настройте на более грубый помол.
Кофе не вытекает из прибора.	Емкость для воды не заполнена или установлена неправильно.	Наполните емкость для воды и проверьте правильность ее установки, при необходимости произведите наполнение трубопроводной системы (см. «Первое включение прибора»).
Кофе без «крема» (слоя пенки).	Неподходящий сорт кофе. Используются не свежесжаренные зерна.	Используйте кофе другого сорта. Используйте свежие кофейные зерна.
	Степень помола не соответствует сорту кофейных зерен.	Оптимизируйте степень помола.
Кофемолка не производит размол кофейных зерен.	Зерна не скатываются в кофемолку (слишком маслянистые зерна).	Слегка постучите по емкости для кофейных зерен.
Кофемолка работает с громким шумом.	Посторонние предметы в кофемолке (например, камешки, которые встречаются даже в кофе элитных сортов).	Свяжитесь с «горячей линией».
Светодиодный индикатор <b>S</b> и клавиша  поочередно мигают.	Блок заваривания <b>22</b> не вставлен, либо неправильно вставлен и зафиксирован.	Вставьте и зафиксируйте блок заваривания <b>22</b> .

**Если невозможно устранить неполадку, обязательно свяжитесь с «горячей линией»! Номера телефонов указаны на последних страницах инструкции.**

## **Avvertenze di sicurezza**

**Leggere, osservare e conservare le istruzioni con cura! Se l'apparecchio viene ceduto, allegare anche le presenti istruzioni. Questo apparecchio è destinato alla lavorazione di quantità adeguate all'utilizzo domestico, e in generale per usi domestici e non professionali. Gli utilizzi simili a quelli domestici comprendono, ad es. l'uso nelle cucine del personale di negozi, uffici, aziende agricole o artigianali, nonché l'utilizzo da parte di ospiti in pensioni, piccoli alberghi e simili realtà residenziali.**

### **⚠ Rischio di scossa elettrica!**

Collegare e far funzionare l'apparecchio solo conformemente alle indicazioni fornite sulla targhetta. Al fine di evitare rischi, le riparazioni sull'apparecchio, come ad es. la sostituzione di un cavo danneggiato, sono consentite solo al nostro servizio clienti.

Questo apparecchio può essere usato da bambini di almeno 8 anni di età e da persone con ridotte facoltà psichiche, sensoriali o mentali o con conoscenze e/o esperienza insufficienti, purché siano sotto il controllo di persone adulte o siano stati istruiti sull'uso sicuro dell'apparecchio e abbiano compreso i pericoli connessi all'uso dello stesso. I bambini di età inferiore agli 8 anni devono essere tenuti lontani dall'apparecchio e dal cavo di collegamento e non devono utilizzare l'apparecchio. Tenere l'apparecchio lontano dalla portata dei bambini. I lavori di pulizia o manutenzione non devono essere eseguiti da parte di bambini che non abbiano compiuto almeno 8 anni di età e solo sotto la sorveglianza di una persona adulta.

Non immergere mai l'apparecchio o il cavo di alimentazione in acqua. Utilizzare solo se il cavo e l'apparecchio non presentano danni. In caso di errore, estrarre immediatamente la spina dalla presa di corrente o disinserire la tensione di rete.

**⚠ Pericolo di soffocamento!**

Non lasciare che i bambini giochino con il materiale di imballaggio.

**⚠ Pericolo di scottature!**

Il tubo del getto per l'acqua calda/vapore si riscalda molto. Afferrare il tubo del getto solo sulla parte in resina e non metterlo in contatto con parti del corpo. All'inizio del prelievo di vapore o acqua calda il tubo del getto può schizzare.

**⚠ Pericolo di lesioni!**

Non inserire le dita nel macinacaffè!

## Panoramica

### Figure A-E

- 1 Interruttore di rete (on/off) **auto off**
- 2 Tasto intensità del caffè ☉<sup>+</sup>
- 3 Tasto di erogazione ☐
- 4 Tasto di erogazione ☐
- 5 Tasto ☉ (riscaldamento vapore)
- 6 Manopola /!\☉ (acqua calda/prelievo vapore)
- 7 LED indicatore
  - a Aggiungere acqua ☉
  - b Vuotare i serbatoi ☉
  - c Eseguire programma di servizio S
  - d Azionare la manopola ☉
- 8 Tubo del getto (per acqua calda/vapore)
  - a Maniglia in resina
  - b Tubo
  - c Punta del getto
- 9 Uscita caffè regolabile in altezza
- 10 Coperchio serbatoio acqua
- 11 Serbatoio acqua rimovibile
- 12 Contenitore chicchi con coperchio salva aroma
- 13 Vano compresse di pulizia
- 14 Griglia portatazze (funzione di preriscaldamento)
- 15 Interruttore scorrevole per il grado di macinatura caffè
- 16 Griglia portatazze
- 17 Vasca per fondi di caffè
- 18 Vasca per acqua residua
- 19 Galleggiante
- 20 Vano portacavo
- 21 Sportelli per unità di bollitura
- 22 Unità di bollitura
  - a Pulsante girevole (rosso)
  - b Maniglia

## Al primo utilizzo

### Informazioni generali

Riempire i corrispondenti contenitori solo con acqua pulita, fredda, non addizionata con anidride carbonica e utilizzare esclusivamente chicchi tostati (preferibilmente miscele per macchine automatiche da caffè o macchine per caffè espresso). Non usare chicchi di caffè glassati, caramellati o trattati con altri additivi contenenti zucchero, in quanto otturano il macinacaffè. In questo apparecchio è possibile impostare la durezza dell'acqua utilizzata (vedere il capitolo "Regolazione della durezza dell'acqua").

### Mettere l'apparecchio in funzione

- Appoggiare l'apparecchio su una superficie piana ed impermeabile.
- Estrarre il cavo per quanto necessario dal vano portacavo e inserire la spina.
- Togliere il serbatoio per l'acqua **11**, sciacquarlo e riempirlo con acqua fredda. Non superare il livello indicato "max".
- Posizionare il serbatoio dell'acqua **11** diritto e spingerlo completamente verso il basso.
- Riempire l'apposito contenitore con i chicchi di caffè.
- Assicurarsi che il pulsante **6** sia posizionato su "O".
- Interruttore di rete **1 auto off** premere per accendere.

### Riempire il sistema

Al primo utilizzo è necessario riempire i tubicini dell'acqua nell'apparecchio.

- Posizionare una tazza sotto il tubo del getto **8**.
- Posizionare la manopola **6** su /!\☉, un po' di acqua defluisce nella tazza. Non appena ☉ lampeggia, riportare la manopola **6** su "O".
- Ora lampeggiano i LED dei tasti di erogazione **3** ☐ e **4** ☐, l'apparecchio esegue il risciacquo e riscalda.

L'apparecchio è **pronto per l'uso**, quando entrambi LED sono accesi.

## Elementi di comando

### 1 Interruttore di rete auto off

Con l'interruttore di rete **auto off** viene attivata o disattivata l'erogazione di corrente. Dopo avere accesso l'interruttore di rete l'apparecchio riscalda, esegue il risciacquo ed è pronto per l'uso, entrambi i LED dei tasti di erogazione **3** ☐ e **4** ☐ sono accesi. L'apparecchio non esegue il lavaggio se dopo l'accensione è ancora caldo.

Se l'apparecchio non viene spento manualmente, si spegne automaticamente dopo ca. 10 minuti dopo l'ultima erogazione, l'apparecchio esegue il risciacquo. Il tempo di spegnimento preimpostato può essere modificato (vedi capitolo "Spegnimento automatico auto off").

L'apparecchio non esegue il risciacquo quando:

- dopo l'accensione non viene erogato alcun caffè.
- un attimo prima dello spegnimento viene erogato vapore.
- vengono erogati solo acqua o vapore.

### 2 Tasto intensità del caffè ☉+

Premendo il tasto ☉+ può essere impostata l'intensità del caffè:

- ☉+ non acceso = impostazione normale
- ☉+ acceso = impostazione intenso
- ☉+ lampeggiante = recipiente chicchi di caffè vuoto

### 3 Tasto di erogazione ☐ tazza piccola

Con questo tasto viene erogata una tazza piccola di caffè (ca. 40ml).

- Premere il tasto **3** ☐, il LED corrispondente lampeggia. Il caffè viene macinato, preparato e fluisce nella tazza, entrambi i LED si accendono non appena l'operazione è terminata.

La quantità della bevanda può essere modificata (vedi capitolo "Modifica permanente della quantità di caffè").

### 4 Tasto di erogazione ☐

#### Caffè tazza grande

Con questo tasto viene erogata una tazza grande di caffè (ca. 125ml).

- Premere il tasto **4** ☐, il LED corrispondente lampeggia. Il caffè viene macinato, preparato e fluisce nella tazza, entrambi i LED si accendono non appena l'operazione è terminata.

La quantità della bevanda può essere modificata (vedi capitolo "Modifica permanente della quantità di caffè").

### 5 Tasto ☉ vapore

Premendo il tasto ☉ all'interno dell'apparecchio viene prodotto vapore per la schiumatura del latte o per il riscaldamento.

### 6 Pulsante per il prelievo di vapore

Ruotando il pulsante su /!\ o ☉ è possibile prelevare acqua calda o vapore. Per il prelievo di vapore dapprima è necessario premere ancora il tasto ☉ (vedere capitolo "Vapore per la schiumatura del latte").

### 7 LED indicatore

Lo stato dei rispettivi LED, acceso fisso o lampeggiante, indica quanto segue:

☉ acceso	Il serbatoio dell'acqua è vuoto e deve essere rabboccato
☉ acceso	Le vaschette sono piene: vuotare le vaschette e reinserirle
☉ lampeggiante	Mancano le vaschette: reinserire le vaschette
S acceso	È necessario eseguire il programma service, vedere capitolo "Programma di assistenza"
S lampeggiante	Il programma service è in corso
☉ acceso	Il pulsante deve essere ruotato su /!\ / ☉
☉ lampeggiante	Il pulsante deve venir ruotato su "O"

## Impostazioni e segnalazione ottica











### Regolazione della durezza dell'acqua

La corretta impostazione della durezza dell'acqua è importante affinché l'apparecchio possa segnalare nei tempi corretti il momento in cui è necessaria la decalcificazione. La durezza dell'acqua impostata all'origine è 4.

Il valore di durezza dell'acqua può essere richiesto alla locale azienda municipalizzata.

Grado	Grado di durezza acqua	
	Tedesco (°dH)	Francese (°fH)
1	1-7	1-13
2	8-15	14-27
3	16-23	28-42
4	24-30	43-54



L'apparecchio deve essere pronto per l'uso.

- Tenere premuto il tasto  per almeno 5 secondi. Il numero dei LED ora accesi **7a** , **b** , **c** , **d** , indica la durezza dell'acqua regolata.
- Ora premere il tasto  tante volte fino a quando si accendono i LED per la durezza dell'acqua desiderata; per esempio per una durezza 3 si accendono **7a, b e c** (, , , **S**).
- Premere una volta il tasto **2** . I LED impostati si accendono brevemente, la durezza dell'acqua impostata è memorizzata.

Se si utilizza il filtro per l'acqua (accessorio speciale con n. ordine 461732) la durezza dell'acqua deve essere impostata su 1.

**Nota:** se non viene attivato alcun tasto entro 90 secondi, l'apparecchio passa alla modalità di preparazione del caffè senza eseguire alcun salvataggio. La durezza precedentemente impostata resta invariata.

Al primo inserimento o dopo la sostituzione del filtro, è necessario procedere ad un lavaggio.

- Riempire con acqua il serbatoio dell'acqua fino al segno "0,5 l".
- Posizionare un recipiente sufficientemente grande (circa 0,5 l) sotto l'ugello **8**.
- Posizionare il pulsante **6** su /.
- Quando dall'ugello **8** non esce più acqua, riportare il pulsante in posizione "O".
- Riempire il serbatoio dell'acqua ed il sistema di conduzione acqua (ved. "Mettere l'apparecchio in funzione/Riempire il sistema").

### Impostazione del grado di macinatura

Con l'interruttore scorrevole **15** è possibile impostare il grado di macinatura del caffè desiderato.

#### **Attenzione**

Regolare il grado di macinatura solo con il macinacaffè funzionante! In caso contrario esiste il rischio di danneggiare l'apparecchio.

- Premere il tasto di erogazione **4** .
- A macinacaffè attivo, portare l'interruttore scorrevole **15** nella posizione desiderata: tanto più piccolo è il punto, tanto più fine il grado di macinatura del caffè.

**i** La nuova regolazione risulta effettiva solo alla seconda o terza tazza di caffè.

**Suggerimento:** per chicchi scuri, più tostati scegliere un grado di macinatura più grosso, per chicchi più chiari, scegliere un grado di macinatura più fine.

### Spegnimento automatico auto off

Il tempo di spegnimento automatico preimpostato di ca. 10 minuti può essere modificato.

- Per fare ciò tenere premuti contemporaneamente il tasto di erogazione **3** ☐ e il tasto **5** ☐ per almeno 5 secondi. I LED **7a, b, c e d** (☐, ☐, S, ☐) si accendono ad indicare il tempo di spegnimento impostato. Ora è possibile selezionare il tempo di spegnimento premendo il tasto **5** ☐:

il LED **7a** (☐) è acceso

= spegnimento dopo ca. 10 minuti

i LED **7a e 7b** (☐, ☐) sono accesi

= spegnimento dopo ca. 30 minuti

i LED **7a, 7b e 7c** (☐, ☐, S) sono accesi

= spegnimento dopo ca. 1 ora

LED **7a, 7b, 7c e 7d** (☐, ☐, S, ☐) sono accesi

= spegnimento dopo ca. 4 ore

Premendo il tasto **2** ☐+ viene salvata la selezione.

### Impostazione della temperatura

Questa macchina per caffè espresso consente di modificare la temperatura del caffè.

- Per fare ciò tenere premuti contemporaneamente il tasto di erogazione **3** ☐ e il tasto **4** ☐ per almeno 5 secondi. I LED **7a, b e c** (☐, ☐, S) si accendono ad indicare la temperatura impostata. Ora è possibile selezionare la temperatura premendo il tasto **5** ☐:

il LED **7a** (☐) è acceso

= temperatura bassa.

i LED **7a e 7b** (☐, ☐) sono accesi

= temperatura media.

i LED **7a, 7b e 7c** (☐, ☐, S) sono accesi

= temperatura alta.

Premendo il tasto **2** ☐+ viene salvata la selezione.

### Galleggiante

Il galleggiante **19** nella vaschetta **18** indica quando questa deve essere svuotata.

- Se il galleggiante **19** è ben visibile, vuotare la vaschetta **18**.

## Preparazione con caffè in chicchi

Questa macchina automatica per espresso e caffè macina il caffè fresco prima di ogni preparazione. Usare preferibilmente miscele di caffè o espresso apposite per macchine da caffè. Conservare il caffè in contenitori ermetici, al fresco oppure congelarlo. È possibile macinare anche i chicchi congelati.

**Importante:** versare acqua pulita ogni giorno nel serbatoio dell'acqua. Il serbatoio deve sempre contenere una quantità di acqua sufficiente per il funzionamento dell'apparecchio. Non lasciare mai il serbatoio vuoto.

**Suggerimento:** preriscaldare la o le tazze, in particolare le piccole e grosse tazze da espresso, sulla griglia portatazze **14** oppure risciacquarle con acqua calda.

L'apparecchio deve essere pronto per l'uso.

- Posizionare la o le tazze preriscaldate sotto l'uscita del caffè **9**.
- Premere il tasto di erogazione **3** ☐ oppure **4** ☐ per definire la quantità di liquido desiderata. Il caffè viene preparato e fluisce poi nella o nelle tazze.
- L'uscita caffè viene interrotta automaticamente quando viene raggiunta la quantità impostata.

**I** Premendo nuovamente il tasto **3** ☐ o **4** ☐ è possibile terminare in anticipo il processo di erogazione.

## Quantità supplementare di caffè

Esiste la possibilità di prelevare nuovamente la stessa quantità di caffè.

- Premere nuovamente il tasto di erogazione **3** ☐ o **4** ☐ entro 3 sec. **dalla** la fine della bollitura.

**Nota:** il caffè viene preparato con la polvere di caffè già utilizzata.



## Modifica permanente della quantità di caffè

Le quantità preimpostate per il tasto di erogazione **3** ☐ (ca. 40ml) e per il tasto di erogazione **4** ☐ (ca. 125 ml) possono essere modificate.

- Tenere premuto il tasto **3** ☐ o **4** ☐ fino a quando è scesa la quantità desiderata di caffè (a scelta da circa 30 a 220 ml).

**i** La quantità può essere modificata nuovamente in qualsiasi momento. Per reimpostare la quantità regolata in fabbrica è possibile eseguire un “reset”.

**Reset:** l'apparecchio deve essere pronto per l'uso.

- Estrarre le vaschette **17** e **18**. Tenere premuti contemporaneamente i tasti di erogazione **3** ☐ e **4** ☐ 5 per almeno 5 sec.
- I LED **7a, b, c e d** (☐, ☐, S, ☐) lampeggiano brevemente per dare conferma.
- Reinserire le vaschette **17** e **18**.

Le impostazioni standard di fabbrica sono state riattivate.

## Preparazione dell'acqua calda

L'apparecchio deve essere pronto per l'uso. Con questa funzione è ad esempio possibile preparare l'acqua calda per una tazza di tè.

### ⚠ Pericolo di ustioni

Il tubo del getto si riscalda molto. Afferrare solo la parte in resina.

- Posizionare una tazza adatta sotto il tubo del getto **8**.
- Spingere il tubo del getto **8** completamente verso il **basso**.
- Ruotare il pulsante **6** su ☐/☐/☐.

### ⚠ Pericolo di ustioni

Dopo aver eseguito l'impostazione su ☐/☐/☐ è possibile che il liquido spruzzi. Non toccare il tubo del getto **8** e non rivolgerlo verso le persone.

- Terminare la procedura riportando il pulsante **6** su “O”.

## Vapore per la schiumatura del latte

L'apparecchio deve essere pronto per l'uso. Prima schiumare il latte e poi preparare il caffè oppure schiumare separatamente il latte e versarlo sopra il caffè.

### ⚠ Pericolo di ustioni

Il tubo del getto si riscalda molto. Afferrare solo la parte in resina.

- Spingere il tubo del getto **8** completamente verso il **basso**.
- Riempire la tazza con latte fino a circa 1/3.
- Premere il tasto ☐. Il LED del tasto inizia a lampeggiare.
- i** L'apparecchio si riscalda per circa 20 secondi.
- Immergere il tubo del getto **8** profondamente nel latte, ma senza toccare il fondo della tazza.
- Non appena si accende il LED ☐, girare la manopola **6** su ☐/☐/☐.

### ⚠ Pericolo di ustioni

Dopo aver eseguito l'impostazione su ☐/☐/☐ è possibile che il liquido spruzzi. Non toccare il tubo del getto **8** e non rivolgerlo verso le persone.

- Ruotare lentamente la tazza fino a quando si forma la schiuma del latte.
- Terminare la procedura riportando il pulsante **6** su “O”.
- i** Per eseguire un'altra schiumatura, premere il tasto ☐ e ripetere l'intera procedura.

**Nota:** pulire il tubo del getto **8** subito dopo il raffreddamento. I resti secchi sono difficili da rimuovere.

**Suggerimento:** usare preferibilmente latte freddo parzialmente scremato al 1,5%.

## Vapore per il riscaldamento di bibite.



### ⚠ Pericolo di ustioni

Il tubo del getto si riscalda molto. Afferrare solo la parte in resina.



L'apparecchio deve essere pronto per l'uso.

- Spingere il tubo del getto **8** verso l'**alto**.
- premere il tasto . Il LED del tasto inizia a lampeggiare.

**i** L'apparecchio si riscalda per circa 20 secondi.

- Immergere il tubo del getto **8** profondamente nel liquido da riscaldare.
- Non appena si accende il LED , girare la manopola **6** su .

### ⚠ Pericolo di ustioni

Dopo aver eseguito l'impostazione su /  è possibile che il liquido spruzzi. Il vapore che fuoriesce è molto caldo e può provocare spruzzi dei liquidi. Non toccare il tubo del getto **8** e non rivolgerlo verso le persone.

- Terminare la procedura riportando pulsante **6** su "O".

**i** Per prelevare nuovamente vapore, premere il tasto  e ripetere l'intera procedura.

**Nota:** pulire il tubo del getto **8** subito dopo il raffreddamento. I resti secchi sono difficili da rimuovere.

## Cura e pulizia quotidiana

### ⚠ Pericolo di scossa elettrica!

Prima della pulizia, staccare la spina di rete. Non immergere l'apparecchio in acqua. Non usare dispositivi di pulizia a vapore.

- Pulire l'involucro esterno con un panno umido. Non usare detersivi abrasivi.
- Eliminare sempre e immediatamente i residui delle soluzioni di calcare, caffè e latte, in quanto questi residui possono dare origine a corrosione.
- I panni in spugna nuovi possono contenere sali. I sali possono causare ruggine sull'acciaio inossidabile, pertanto lavare i panni in spugna accuratamente prima dell'uso.
- Pulire tutti i componenti mobili esclusivamente a mano.
- Sciacquare il serbatoio dell'acqua **11** solo con acqua.
- Togliere la vasca per i fondi di caffè **17** e per l'acqua residua **18**, svuotarle e pulirle.
- Pulire con uno straccio il vano interno dell'apparecchio (alloggiamento vasche).
- Aprire lo sportello per l'unità di bollitura **21** e togliere i residui di caffè dall'interno. Richiudere lo sportello.

**Nota:** Se l'apparecchio viene acceso a freddo o spento dopo il prelievo di caffè, esegue automaticamente un risciacquo. In questo modo il sistema si pulisce da solo.

### Tubo del getto **8** per acqua calda/vapore

- Svitare il tubo del getto **8** dal tubo di vapore.
- Smontare tutti i componenti (figura **D**).
- Pulire con acqua mista detersivo e con una spazzola morbida. Pulire la parte anteriore della punta dell'ugello **8c** con un ago.
- Pulire ed asciugare tutti i componenti.

### Pulire l'unità di bollitura

L'unità di bollitura può essere rimossa per la pulizia (figura **E**).

- Spegnere l'apparecchio con l'interruttore di rete **1 auto off**.
- Aprire lo sportello **21** dell'unità di bollitura **22**.
- Tenere premuto il pulsante rosso **22a** e ruotare verso l'alto la maniglia **22b** fino a quando si incastra.
- Estrarre l'unità di bollitura **22** afferrando delicatamente la maniglia e sciacquare sotto l'acqua corrente senza detersivo. Non mettere in lavastoviglie.
- Aspirare l'interno dell'apparecchio oppure passarlo con un panno umido.
- Inserire l'unità di bollitura **22** fino in fondo.
- Tenere premuto il pulsante rosso **22a** e ruotare la maniglia **22b** verso il basso fino a quando si incastra.  
L'unità di bollitura è fissata.
- Reinserire lo sportello dell'unità di bollitura.

## Programma service: processo combinato di decalcificazione e di pulizia

Se, ad apparecchio acceso, si accende il LED **S**, l'apparecchio deve essere decalcificato e pulito immediatamente. Se il programma service non viene eseguito secondo l'istruzione, esiste il rischio di danneggiare l'apparecchio.

**Decalcificanti specifici (codice di ordinazione 310967) e idonee pastiglie di pulizia (codice di ordinazione 310575) si possono acquistare presso il servizio di assistenza clienti autorizzato.**

### **Attenzione**

Per ogni ciclo del programma service, utilizzare i decalcificanti e detersivi come indicato nelle istruzioni.

Non interrompere il programma service!

Non bere i liquidi!

Non usare mai aceto o sostanze a base di aceto!



Non utilizzare e introdurre nell'apposito vano altri tipi di decalcificanti!

**i** Durante il programma service (circa 40 minuti) il simbolo **S** lampeggia.

**Importante:** se nel serbatoio dell'acqua è inserito un filtro, prima di avviare il programma di assistenza, è assolutamente necessario toglierlo.



### Avvio del programma service

L'apparecchio deve essere pronto per l'uso.

- Svuotare la vasca **17** e la vasca **18** e reinserirle.
- Tenere premuti il tasto **4**  e il tasto **5**  per almeno 5 secondi.

Il LED **S** inizia a lampeggiare e l'apparecchio eseguirà per **2 volte** il risciacquo attraverso l'uscita del caffè.

- Svuotare la vasca **17** e reinserirla.

I LED dei tasti  e  "Aggiungere acqua" sono accesi.

- Inserire una compressa per la pulizia nel vano **13**.
- Riempire il serbatoio dell'acqua con acqua tiepida, aggiungere decalcificante e scioglierlo completamente nell'acqua (quantità complessiva di liquido: 0,5 litro)

#### oppure

versare nel serbatoio dell'acqua la soluzione già pronta di decalcificazione (quantità complessiva di liquido: 0,5 litro).

- Premere il tasto , l'apparecchio inizia la decalcificazione. Durata circa 10 minuti. Il liquido di decalcificazione fluisce nella vaschetta **18**.

Il LED  si accende.

- Posizionare sotto il tubo del getto **8** un recipiente sufficientemente grande e alto (circa da 0,5 litro).
- Ruotare il pulsante **6** su , l'apparecchio prosegue il processo di decalcificazione, durata circa 5 minuti. Il liquido di decalcificazione fluisce nel recipiente.

Il LED  si accende.

- Svuotare la vasca **17** e reinserirla.

Il tasto LED  si accende.



- Svuotare il serbatoio dell'acqua **11**, riempirlo di acqua fino al contrassegno "max" e reinserirlo.
- Posizionare sotto il tubo del getto **8** un recipiente sufficientemente grande (circa 0,5 litro).
- Premere il tasto , l'apparecchio inizia il risciacquo, un po' di acqua fuoriesce nel recipiente.

Il LED  lampeggia.

- Ruotare il pulsante **6** su "O", l'apparecchio ora inizia il processo di pulizia. Durata circa 10 minuti. Dapprima il liquido fluisce all'interno dell'apparecchio nella vasca **17** e poi fuoriesce dall'uscita del caffè.



Il LED  si accende.

- Svuotare le vasche **17** e **18**, pulirle e reinserirle.

L'apparecchio riscalda ed è nuovamente pronto per l'uso quando i LED dei tasti di erogazione **3**  e **4**  sono accesi.

**Importante:** se il programma service viene interrotto ad esempio a causa di un'interruzione di corrente, prima di un nuovo utilizzo, risciacquare sempre l'apparecchio.

L'apparecchio deve essere pronto per l'uso.

I LED  e  lampeggiano.

- Risciacquare bene il serbatoio dell'acqua **11** e riempirlo con acqua pulita.
- Premere il tasto , l'apparecchio espelle l'acqua nella vasca.

Il LED  si accende.

- Tenere una tazza sotto il tubo del getto **8** e ruotare il pulsante **6** su . L'acqua fuoriesce nella tazza.

Il LED  lampeggia.





- Riportare il pulsante **6** su "O".

L'apparecchio esegue il risciacquo ed è nuovamente pronto per l'uso.

## Protezione dal gelo

Per evitare danni provocati dall'azione del freddo durante il trasporto o il deposito, è necessario svuotare completamente l'apparecchio.

L'apparecchio deve essere pronto per l'uso.

- Togliere il serbatoio dell'acqua, svuotarlo e reinserirlo.
  - Posizionare un recipiente alto e stretto sotto l'ugello **8**.
  - Premere il tasto .
  - Non appena si accende il LED , girare la manopola **6** su / .
- L'apparecchio emette vapore per un po' di tempo.
- Quando l'ugello **8** non emette più alcuno sbuffo di vapore, riportare il pulsante in posizione "O".
  - Spegnere l'apparecchio.

## Smaltimento



Si prega di smaltire le confezioni nel rispetto dell'ambiente. Questo apparecchio dispone di contrassegno ai sensi della direttiva europea 2012/19/UE in materia di apparecchi elettrici ed elettronici (waste electrical and electronic equipment – WEEE). Questa direttiva definisce le norme per la raccolta e il riciclaggio degli apparecchi dismessi valide su tutto il territorio dell'Unione Europea. Informarsi presso il rivenditore specializzato sulle attuali disposizioni per la rottamazione.

## Garanzia

Per questo apparecchio sono valide le condizioni di garanzia pubblicate dal nostro rappresentante nel paese di vendita. Il rivenditore, presso il quale è stato acquistato l'apparecchio, è sempre ben disposto a fornire a richiesta informazioni a proposito. Per l'esercizio del diritto di garanzia è comunque necessario presentare il documento di acquisto.

Con riserva di modifica.

## Soluzione di piccoli guasti

Guasto	Causa	Rimedio
Impossibile prelevare acqua calda o vapore.	Il tubo di getto <b>8</b> è otturato.	Pulire il tubo di getto <b>8</b> .
Schiuma troppo scarsa o schiuma troppo liquida.	Il tubo <b>b</b> sul tubo di erogazione <b>8</b> non è inserito in posizione corretta.	Spingere verso il basso il tubo <b>b</b> sul tubo di erogazione <b>8</b> .
	Latte non adatto.	Usare latte freddo scremato con una percentuale di grasso del 1,5%.
Il caffè fuoriesce a gocce.	Grado di macinatura troppo fine.	Aumentare il grado di macinatura.
Il caffè non fluisce.	Il serbatoio dell'acqua non è pieno o non è stato inserito correttamente.	Riempire il serbatoio dell'acqua e verificare che sia inserito correttamente. Se necessario riempire il sistema di conduzione dell'acqua (ved. "Mettere in funzione l'apparecchio").
Il caffè non ha nessuna "crema" (strato di schiuma).	Tipo di caffè non adatto. I chicchi sono stati tostati da troppo tempo.	Cambiare tipo di caffè. Usare chicchi freschi.
	Grado di macinatura non adatto ai chicchi di caffè.	Ottimizzare il grado di macinatura.
Il macinacaffè non macina nessun chicco.	I chicchi non cadono nel macinacaffè (chicchi troppo oleosi).	Battere leggermente il contenitore dei chicchi.
Macinacaffè molto rumoroso.	Corpo estraneo nel macinacaffè (es. sassolini, presenti anche nelle miscele più selezionate).	Chiamare il numero verde del produttore di caffè.
Il LED  e S lampeggiano alternandosi.	Manca l'unità di bollitura <b>22</b> oppure non è inserita correttamente oppure non è fissata.	Inserire l'unità di bollitura <b>22</b> e fissarla.
<p><b>Se non è possibile risolvere un problema, chiamare l'assistenza! I numeri di telefono si trovano sull'ultima pagina del manuale.</b></p>		

## Zasady bezpieczeństwa

**Należy dokładnie przeczytać instrukcję obsługi, przestrzegać jej i zachować ją! Przekazując urządzenie innej osobie należy dołączyć niniejszą instrukcję. To urządzenie jest przeznaczone do przygotowywania małych ilości produktu na użytek domowy, w warunkach zbliżonych do domowych, lub do zastosowań niekomercyjnych. Warunki zbliżone do domowych obejmują na przykład zastosowanie w kuchniach dla pracowników w sklepach, biurach, gospodarstwach rolnych i innych małych firmach. Urządzenie może być także używane przez gości w pensjonatach, małych hotelach i podobnych obiektach mieszkalnych.**

### **⚠ Niebezpieczeństwo porażenia prądem!**

Urządzenie należy zawsze podłączać do sieci elektrycznej i stosować zgodnie z danymi na tabliczce znamionowej. Ze względów bezpieczeństwa wszelkie naprawy urządzenia, takie jak np. wymiana uszkodzonego kabla sieciowego, może przeprowadzać wyłącznie nasz serwis.

Dzieciom powyżej 8 lat oraz osobom o zredukowanych zdolnościach fizycznych, sensorycznych i umysłowych lub nieposiadającym odpowiedniego doświadczenia i/lub wiedzy wolno używać urządzenia tylko pod warunkiem, że znajdują się pod opieką innych osób lub zostały poinstruowane w zakresie bezpiecznej obsługi urządzenia i rozumieją zagrożenia z niej wynikające. Dzieci poniżej 8 lat nie mogą obsługiwać urządzenia. Należy uniemożliwić im dostęp do urządzenia i przewodu podłączeniowego. Dzieciom nie wolno bawić się urządzeniem. Czynności z zakresu czyszczenia i normalnej konserwacji urządzenia nie mogą być wykonywane przez dzieci, chyba że są one w wieku co najmniej 8 lat i pod nadzorem.

Nigdy nie zanurzać urządzenia ani przewodu sieciowego w wodzie. Użytkować tylko wtedy, gdy przewód zasilania oraz urządzenie są sprawne. W razie błędu natychmiast odłączyć wtyczkę od gniazda i wyłączyć napięcie sieciowe.

**⚠ Ryzyko uduszenia!**

Nie wolno pozwalać dzieciom bawić się opakowaniem.

**⚠ Ryzyko poparzenia!**

Dysza do gorącej wody / pary jest bardzo gorąca. Należy chwytać tylko za plastikowy uchwyt, a nie za elementy jej obudowy. Przy wyprowadzaniu pary lub gorącej wody możliwe jest rozpryskiwanie pary lub kropli wody z dyszy.

**⚠ Niebezpieczeństwo odniesienia obrażeń!**

Nie wkładać palców do młynka do kawy.



## Krótką informacja

### Rysunki A-E

- 1 Przełącznik sieciowy (WŁ/WYŁ)  
**auto off**
- 2 Przycisk intensywność kawy ☉<sup>+</sup>
- 3 Przycisk pobierania ☐
- 4 Przycisk pobierania ☐
- 5 Przycisk ☉ (przygotowywanie pary)
- 6 Pokrętko regulacji ☉/☉/☉  
(gorąca woda/para)
- 7 Wskaźnik diodowy LED
  - a napełnianie wodą ☉
  - b opróżnianie pojemnika ☉
  - c wykonywanie programu serwisowego S
  - d Przesławienie pokrętkła gorąca woda/para ☉
- 8 Dysza wylotowa (gorąca woda/para)
  - a Plastikowy uchwyt
  - b Tuleja
  - c Końcówka dyszy
- 9 Dystrybutor kawy z regulacją wysokości
- 10 Osłona pojemnika na wodę
- 11 Wyjmowany pojemnik na wodę
- 12 Pojemnik na kawę ziarnistą z osłoną zapewniającą zachowanie aromatu
- 13 Dozownik do tabletek czyszczących
- 14 Płyta dla filiżanek (z funkcją podgrzewania)
- 15 Suwak do regulacji stopnia zmielenia kawy
- 16 Podstawka z kratką
- 17 Pojemnik na fusy
- 18 Pojemnik na skropliny
- 19 Pływak
- 20 Schowek na kabel
- 21 Drzwiczki do jednostki zaparzania
- 22 Jednostka zaparzania
  - a przycisk (czerwony)
  - b uchwyt

## Przed pierwszym użyciem

### Informacje ogólne

Odpowiednie pojemniki należy napełniać tylko czystą, zimną wodą niezawierającą dwutlenku węgla oraz wyłącznie palonymi ziarnami kawy (najlepiej specjalnymi mieszankami ziaren kawy do ciśnieniowych lub automatycznych ekspresów do kawy). Nie używać kawy ziarnistej, która była lukrowana, karmelizowana lub poddana obróbce z zastosowaniem innych dodatków zawierających cukier: powoduje to zapchanie młynka. W tym urządzeniu jest możliwa regulacja twardości wody (patrz rozdział „Ustawianie twardości wody”).

### Pierwsze włączenie

- Ustawić urządzenie na wodoodpornej, płaskiej powierzchni.
- Wyciągnij kabel sieciowy na odpowiednią długość ze schowka na kabel i podłącz go do sieci.
- Wyjmij pojemnik na wodę **11**, przepłucz go i napełnij świeżą zimną wodą. Uważaj na oznaczenie „max”.
- Wyrównaj położenie pojemnika na wodę **11** i przyciśnij w dół aż do ogranicznika.
- Napełnij pojemnik na kawę ziarnistą ziarnkami kawy.
- Sprawdź, czy pokrętko regulacji **6** znajduje się w pozycji „O”.
- Naciśnij przełącznik sieciowy **1 auto off**, aby włączyć urządzenie.

### Napełnianie systemu

Przy pierwszym włączeniu należy napełnić wodą wewnętrzny system obiegu urządzenia.

- Ustaw filiżankę pod dyszą **8**.
- Ustaw pokrętko regulacyjne **6** w pozycji ☉/☉/☉, do filiżanki wylewa się niewielka ilość wody. Jak tylko ☉ zacznie migać, ustaw pokrętko **6** ponownie na „O”.
- Teraz migają diody LED przycisków pobierania **3** ☐ i **4** ☐, urządzenie wykonuje płukanie i nagrzewa się. Urządzenie jest **gotowe do pracy**, gdy świecą obie diody LED.

## Elementy obsługi

### 1 Przełącznik sieciowy auto off

Za pomocą przełącznika sieciowego **auto off** można włączać lub wyłączać zasilanie.

Po włączeniu przełącznika sieciowego urządzenie nagrzewa się, wykonuje płukanie i jest gotowe do pracy, gdy świecą się oba przyciski pobierania **3** ☐ i **4** ☐.

Urządzenie nie wykonuje płukania, jeżeli w momencie włączenia było jeszcze ciepłe.

Jeśli urządzenie nie zostanie wyłączone ręcznie, wyłącza się automatycznie po upływie ok. 10 minut od ostatniego pobierania napoju i wykonuje płukanie. Ustawiony czas wyłączenia można zmieniać (patrz rozdział „Automatyczne wyłączenie auto off”).

Urządzenie nie wykonuje płukania, gdy:

- po włączeniu nie pobrano kawy.
- krótko przed wyłączeniem pobrano parę.
- pobrano tylko gorącą wodę lub parę.

### 2 Przycisk intensywności kawy ☉

Naciskając przycisk ☉, można ustawić intensywność kawy:

- ☉ dioda LED nie świeci = kawa normalna
- ☉ dioda LED świeci = kawa mocna
- ☉ dioda LED miga = pusty pojemnik na kawę ziarnistą

### 3 Przycisk pobierania ☐ kawa mała

Za pomocą tego przycisku można pobrać małą filiżankę kawy (ok. 40 ml).

- Naciśnij przycisk **3** ☐, dioda powyżej przycisku miga. Kawa jest mielona, parzona i nalewana do filiżanki, po zakończeniu procesu zapalają się obie diody LED.

Objętość napoju można zmieniać (patrz rozdział „Zmiana ilości kawy na stałe”).

### 4 Przycisk pobierania ☐ kawa duża

Za pomocą tego przycisku można pobrać dużą filiżankę kawy (ok. 125 ml).

- Naciśnij przycisk **4** ☐, dioda powyżej przycisku miga. Kawa jest mielona, parzona i nalewana do filiżanki, po zakończeniu procesu zapalają się obie diody LED.

Objętość napoju można zmieniać (patrz rozdział „Zmiana ilości kawy na stałe”).

### 5 Przycisk ☁ (para)

Przy naciśnięciu przycisku ☁ w urządzeniu zostaje wytworzona para, która jest niezbędna do spieniania lub nagrzewania.

### 6 Pokrętko gorąca woda / para

Gorąca woda lub para zostają przygotowane przy ustawieniu pokrętki w pozycji /!\ lub ☁. W celu wytworzenia pary ☁ (patrz rozdział „Para do spieniania mleka”).

### 7 Wskaźnik diodowy LED

Świecenie i miganie odpowiedniego wskaźnika LED ma następujące znaczenie:

- |         |  |
|---------|--|
| ☐ świec | Pojemnik na wodę jest pusty i należy go napelnić                       |
| ☐ świec | Pojemniki są pełne: opróżnić pojemniki i ustawić je znowu w urządzeniu |
| ☐ miga  | Brak pojemników: ustawić pojemniki znowu w urządzeniu                  |
| S świec | Należy wykonać program serwisowy, patrz rozdział „Program serwisowy”   |
| S miga  | Program serwisowy w toku   |
| ☉ świec | Ustawić pokrętko w pozycji /!\ / ☁                                     |
| ☉ miga  | Ustawić pokrętko w pozycji „O”   |

## Ustawienia i wskaźniki wizualne











### Ustawianie twardości wody

Poprawne ustawienie twardości wody jest bardzo ważne, ponieważ od niego zależy sygnalizowanie konieczności odwapnienia w odpowiednim czasie. Wstępnie ustawiony jest stopień twardości wody 4.

Do ustalenia twardości wody należy użyć informacji w lokalnym przedsiębiorstwie zaopatrzenia w wodę.

Stopień	Stopień twardości wody	
	Niemiecki (°dH)	Francuski (°fH)
1	1-7	1-13
2	8-15	14-27
3	16-23	28-42
4	24-30	43-54



Urządzenie musi być gotowe do pracy.

- Przytrzymaj przycisk pary  co najmniej przez 5 sek.. Liczba świecących wskaźników LED's **7a** , **b** , **c** , **d** , odpowiada ustawionemu stopniowi twardości wody.
- Naciśnij przycisk pary  kilkakrotnie, aż zaświecą wskaźniki LED dla wymaganego stopnia twardości wody; np. dla stopnia twardości wody 3 świecą **7a, b i c** (, , , **S**).
- Naciśnij przycisk **2** + jednokrotnie. Po krótkim świeceniu odpowiednich wskaźników LED wybrana twardość wody zostanie zapisana w pamięci urządzenia.

W przypadku użytkownika filtra do wody (akcesoria specjalne, numer zamówienia 461732) należy ustawić stopień twardości wody 1.

**Wskazówka:** Jeżeli w przeciągu 90 sekund nie został naciśnięty żaden przycisk, urządzenie zostaje przełączone na tryb przygotowywania kawy bez zapisu nowego ustawienia. Zapisany uprzednio stopień twardości wody pozostaje niezmienny.

Przy pierwszym użyciu filtra lub po jego zamianie należy przepłukać urządzenie.

- Napełnij pojemnik na wodę wodą aż do oznaczenia „0,5 l”.
- Ustaw pod dyszą **8** wystarczająco duży zbiornik (około 0,5 l).
- Ustaw pokrętko regulacyjne **6** w pozycji  /  /  .
- Gdy z dyszy **8** nie będzie już wylewała się żadna woda, ustaw pokrętko regulacyjne znowu w pozycji „**O**”.
- Napełnij pojemnik na wodę i system obiegu (patrz „Pierwsze włączenie / Napełnianie systemu”).

### Ustawianie stopnia zmielenia

Wymagany stopień zmielenia kawy jest ustawiany za pomocą suwaka **15**.

#### Uwaga

Stopień zmielenia może być regulowany tylko przy pracującym młynku do kawy! W przeciwnym razie możliwe jest uszkodzenie urządzenia.

- Naciśnij przycisk pobierana **4** .
  - Przy pracującym młynku do kawy ustaw suwak regulacyjny **15** do wymaganej pozycji: im mniejsza jest kropka, tym drobniej zostaje zmielona kawa.
- i** Nowe ustawienie zauważalne jest dopiero przy parzeniu drugiej lub trzeciej filiżanki.

**Porada:** W przypadku kawy ciemnego prażenia należy ustawiać grubsze mielenie, a w przypadku ziarek jaśniejszego prażenia – drobniejsze mielenie kawy.

## Automatyczne wyłączenie auto off

Ustawiony automatyczny czas wyłączenia – ok. 10 min – można zmienić.

- W tym celu naciśnij jednocześnie i przytrzymaj wciśnięty przez przynajmniej 5 sekund przycisk pobierania **3** ☐ i przycisk **5** ☞. Świecące teraz diody LED **7a, b, c i d** (☞, ☞, S, ☞) symbolizują ustawiony czas wyłączenia. Teraz, naciskając przycisk **5** ☞, można ustawić czas wyłączenia:

świeci dioda LED **7a** (☞)

= wyłączenie po ok. 10 minutach.

świecą diody LED **7a i 7b** (☞, ☞)

= wyłączenie po ok. 30 minutach.

świecą diody LED **7a, 7b i 7c** (☞, ☞, S)

= wyłączenie po ok. 1 godzinie.

świecą diody LED **7a, 7b, 7c i 7d** (☞, ☞, S, ☞)

= wyłączenie po ok. 4 godzinach.

Naciśnięcie przycisku **2** ☞<sup>+</sup> powoduje zapisanie dokonanego ustawienia.

## Ustawianie temperatury

Ten automat do kawy oferuje możliwość zmiany temperatury kawy.

- W tym celu naciśnij jednocześnie i przytrzymaj wciśnięte przez przynajmniej 5 sekund przyciski pobierania **3** ☐ i **4** ☐. Świecące teraz diody LED **7a, b i c** (☞, ☞, S) symbolizują ustawioną temperaturę. Teraz, naciskając przycisk **5** ☞, można ustawić temperaturę:

świeci dioda LED **7a** (☞)

= niska temperatura.

świecą diody LED **7a i 7b** (☞, ☞)

= średnia temperatura.

świecą diody LED **7a, 7b i 7c** (☞, ☞, S)

= wysoka temperatura.

Naciśnięcie przycisku **2** ☞<sup>+</sup> powoduje zapisanie dokonanego ustawienia.

## Pływak

Znajdujący się w pojemniku **18** pływak **19** sygnalizuje moment, w którym należy opróżnić pojemnik.

- Jeżeli pływak **19** jest dobrze widoczny, należy opróżnić pojemnik **18**.

## Przygotowywanie kawy z ziarek

Ten automat do przygotowywania kawy espresso/kawy tradycyjnej mieli świeżą kawę dla każdego nowego zaparzenia. Zaleca się stosowanie mieszanek kawy przeznaczonych do automatów espresso lub tradycyjnych. Kawa musi być przechowywana w zimnym miejscu, w szczelnym opakowaniu, lub w stanie zamrożonym. Możliwe jest również mielenie zamrożonych ziarek.

**Ważna informacja:** Konieczne jest codzienne napełnianie pojemnika na wodę świeżą wodą. Pojemnik musi zawsze zawierać ilość wody niezbędną do pracy urządzenia – praca urządzenia bez wody jest niedopuszczalna.

**Porada:** Należy podgrzewać filiżankę, przede wszystkim małe filiżanki o grubych ściankach do kawy espresso, na podstawce **14** lub przepłukiwać je gorącą wodą.

Urządzenie musi być gotowe do pracy.

- Ustaw podgrzaną (podgrzane) filiżankę (filiżanki) pod dystrybutorem kawy **9**.
  - W zależności od pożądanej ilości płynu naciśnij przycisk pobierania **3** ☐ lub **4** ☐. Kawa jest parzona i napełnia filiżankę / filiżanki.
  - Po nalaniu ustawionej ilości płynu wypływ kawy automatycznie się zatrzymuje.
- I** Powtórne naciśnięcie przycisku **3** ☐ lub **4** ☐ powoduje przerwanie procesu nalewania kawy.

## Dodatkowa ilość kawy

Możliwe jest powtórne nalewanie tej samej ilości kawy.

- W tym celu naciśnij ponownie przycisk pobierania **3** ☐ lub **4** ☐ w przeciągu 3 sekund **od zakończenia** parzenia.

**Wskazówka:** Do parzenia służy użyta już poprzednio mielona kawa.

## Zmiana ilości kawy na stałe

Ilość kawy ustawioną dla przycisku pobierania **3** ☐ (ca. 40 ml) i przycisku pobierania **4** ☐ (ok. 125 ml) można zmieniać.

- Przytrzymaj przycisk **3** ☐ lub **4** ☐, aż zostanie nalana wymagana ilość kawy (możliwość wyboru: ok. 30 - ok. 220 ml).

**i** Ilość kawy można ponownie zmienić w dowolnej chwili. Jeśli przywrócona ma być ilość ustawiona fabrycznie, można wykonać „Reset”.

**Reset:** Urządzenie musi być gotowe do pracy.

- Wyjmij pojemniki **17** i **18**. Naciśnij i przytrzymaj wciśnięte przez przynajmniej 5 sekund przyciski pobierania **3** ☐ i **4** ☐.
- Diody LED **7a, b, c i d** (☐, ☐, S, ☐) migają krótko w celu potwierdzenia.
- Ponownie włóż pojemniki **17** i **18**.

Standardowe ustawienia fabryczne są znowu włączone.

## Przygotowywanie gorącej wody

Urządzenie musi być gotowe do pracy. Dana funkcja umożliwi przygotowywanie gorącej wody, na przykład na herbatę.

### ⚠ Niebezpieczeństwo poparzenia!

Dysza jest bardzo gorąca, dlatego dotykać można tylko jej plastikowego uchwyty.

- Ustaw odpowiednią filiżankę pod dyszą **8**.
- Przesuń tuleję na dyszy **8** całkowicie w dół.
- Ustaw pokrętkę **6** w pozycji **!/\**.

### ⚠ Niebezpieczeństwo poparzenia!

Po ustawieniu pokrętki w pozycji **!/\** możliwe jest wytryskiwanie małych kropli. Nie dotykaj dyszy **8** i nie kieruj jej na żadne osoby.

- Ustaw pokrętkę **6** znowu w pozycji „**O**”, aby zakończyć proces.

## Para do spieniania mleka

Urządzenie musi być gotowe do pracy. Możesz najpierw spienić mleko i dopiero potem nalać kawę lub spienić mleko oddzielnie i dodać je do kawy.

### ⚠ Niebezpieczeństwo poparzenia!

Dysza jest bardzo gorąca, dlatego dotykać można tylko jej plastikowego uchwyty.

- Przesuń tuleję na dyszy **8** całkowicie w dół.
- Napełnij około 1/3 filiżanki mlekiem.
- Naciśnij przycisk ☐. Wskaźnik LED przycisku zaczyna migać.

**i** Urządzenie nagrzewa się przez około 20 sekund.

- Zanurz dyszę **8** głęboko w mleku, nie dotykając dna filiżanki.
- Jak tylko zaświeci dioda LED ☐, ustaw pokrętkę **6** na **!/\**.

### ⚠ Niebezpieczeństwo poparzenia!

Po ustawieniu pokrętki w pozycji **!/\** możliwe jest wytryskiwanie małych kropli. Wydostająca się z dyszy para jest bardzo gorąca i może spowodować wytworzenie się kropli cieczy. Nie dotykaj dyszy **8** i nie kieruj jej na żadne osoby.

- Powolnie obracaj filiżankę, aż mleko zostanie spienione.
- Ustaw pokrętkę **6** znowu w pozycji „**O**”, aby zakończyć proces.

**i** W celu powtórnego spieniania mleka należy nacisnąć przycisk ☐ i powtórzyć cały proces.

**Wskazówka:** Dyszę **8** należy oczyszczać natychmiast po jej ochłodzeniu. Usuwanie zaschłych resztek mleka jest bardzo trudne.

**Porada:** Używaj zimnego mleka o zawartości tłuszczu 1,5%.

## Para do przygotowywania napojów



### ⚠ Niebezpieczeństwo poparzenia!

Dysza jest bardzo gorąca, dlatego dotykać można tylko jej plastikowego uchwyty.

Urządzenie musi być gotowe do pracy.

- Przesuń tuleję na dyszy **8** w **górze**.
- Naciśnij przycisk . Wskaźnik LED przycisku zaczyna migać.

**i** Urządzenie nagrzewa się przez około 20 sekund.

- Zanurz dyszę **8** głęboko w nagrzewanej cieczy.
- Jak tylko zaświeci dioda LED , ustaw pokrętkę **6** na .

### ⚠ Niebezpieczeństwo poparzenia!

Po ustawieniu pokrętki w pozycji  możliwe jest wytryskiwanie małych kropli.

Wydostająca się z dyszy para jest bardzo gorąca i może spowodować wytworzenie się kropli cieczy. Nie dotykaj dyszy **8** i nie kieruj jej na żadne osoby.

- Ustaw pokrętkę **6** w pozycji „O”, aby zakończyć proces.

**i** W celu powtórnego wytworzenia pary należy nacisnąć przycisk  jeszcze raz i powtórzyć cały proces.

**Wskazówka:** Dyszę **8** należy oczyszczać natychmiast po jej ochłodzeniu. Usuwanie zaschłych resztek jest bardzo trudne.

## Konserwacja i utrzymanie w czystości

### ⚠ Niebezpieczeństwo porażenia prądem!

Przed czyszczeniem urządzenia należy odłączyć kabel sieciowy od gniazdka.

Nigdy nie zanurzać urządzenia w wodzie.

Nie używać urządzeń do czyszczenia parą.

- Przetrzeć obudowę urządzenia wilgotną ściereczką. Nie stosować żadnych środków powodujących powstawanie zadrapań.
- Pozostałości kamienia, kawy, mleka i roztworu do usuwania kamienia należy natychmiast usunąć. W przeciwnym razie mogą one spowodować powstanie korozji.
- Nowe ściereczki gąbczaste mogą zawierać sole. Sole mogą spowodować nalot rdzy na stali szlachetnej, dlatego przed użyciem należy je koniecznie starannie przepłukać.
- Wszystkie wyjmowane części muszą być myte tylko ręcznie.
- Do przepłukiwania pojemnika na wodę **11** używać tylko wody.
- Zdjąć, opróżnić i oczyścić pojemniki na fusy **17** i skropliny **18**.
- Wytrzeć wewnątrz urządzenia (uchwyty podstawek).
- Otworzyć drzwiczki do jednostki zaparzania **21** i usunąć resztki kawy z wewnętrznej przestrzeni. Zamknij drzwiczki.

**Wskazówka:** Jeśli urządzenie jest włączane w stanie zimnym lub wyłączane po pobraniu kawy, przepłukuje się automatycznie. W ten sposób system czyści się samoistnie.

### Dysza **8** do gorącej wody / pary

- Odkręć dyszę **8** od przewodu parowego.
- Rozłóż wszystkie części dyszy (rysunek **D**).
- Oczyszczyć dyszę miękką szczoteczką ze środkiem do mycia naczyń. Przeczyścić końcówkę dyszy **8c** z przodu tępą igłą.
- Przepłucz i następnie osusz wszystkie części dyszy.

## Czyszczenie jednostki zaparzania

Jednostka zaparzania może być wyjmowana w celu jej czyszczenia (rysunek E).

- Wyłącz urządzenie przełącznikiem sieciowym **1 auto off**.
- Otwórz drzwiczki **21** do jednostki zaparzania **22**.
- Przytrzymując czerwony przycisk **22a** obróć uchwyt **22b** w górę do słyszalnego zatrzaśnięcia.
- Ostrożnie wyjmij jednostkę zaparzania **22** za uchwyt i przepłucz pod bieżącą wodą bez środka do mycia naczyń. Nie używaj w tym celu zmywarki do mycia naczyń.
- Oczyszć wewnętrzną przestrzeń urządzenia odkurzaczem lub wilgotną ściereczką.
- Włóż jednostkę zaparzania **22** aż do ogranicznika.
- Przytrzymując czerwony przycisk **22a** obróć uchwyt **22b** całkowicie w dół aż do słyszalnego zatrzaśnięcia. Jednostka zaparzania jest teraz zaryglowana w urządzeniu.
- Zamknij drzwiczki do jednostki zaparzania.

## Program serwisowy: kombinowany proces odkamieniania i czyszczenia

Jeżeli przy włączonym urządzeniu świeci wskaźnik LED S, należy niezwłocznie dokonać odkamienienia i czyszczenia urządzenia za pomocą programu serwisowego. Wykonanie programu serwisowego niezgodnie z instrukcją może spowodować uszkodzenie urządzenia.

**Specjalnie przygotowany środek odwapniający (numer zamówienia 310967) i tabletki czyszczące (numer zamówienia 310575) mogą być zamawiane poprzez nasz serwis.**

### ⚠ Uwaga

Przy każdym wykonaniu programu serwisowego należy używać środka odwapniającego oraz środka czyszczącego zgodnie z instrukcją.

Nigdy nie przerywać wykonania programu serwisowego!

Nie spożywać powstałej cieczy!

Nie używać octu lub środków na bazie octu!



Nigdy nie wkładać tabletek odkamieniających lub innych środków odkamieniających do dozownika do ładowania tabletek czyszczących!

**I** Podczas wykonania programu serwisowego (około 40 minut) miga wskaźnik LED S.

**Ważna informacja:** Jeśli do pojemnika na wodę jest włożony filtr, należy koniecznie usunąć go przed uruchomieniem programu serwisowego.

### Uruchamianie programu serwisowego



Urządzenie musi być gotowe do pracy.

- Opróżnij pojemniki **17** i **18** i ustaw je znowu w urządzeniu.
- Przytrzymaj wciśnięty przez przynajmniej 5 sekund przycisk **4**  i przycisk **5** .



Wskaźnik LED S zaczyna migać, a urządzenie wykonuje 2-krotne płukanie poprzez dystrybutor kawy.

- Opróżnij pojemnik **17** i ustaw go znowu w urządzeniu.

Świecą diody LED przycisku  i  „napelnianie wodą”.

- Włóż do dozownika **13** jedną tabletkę czyszczącą.
- Napelnij pojemnik na wodę letnią wodą, dodaj środek odkamieniający i rozpuść go całkowicie w wodzie (ogólna ilość cieczy: 0,5 litrów)  
**albo**  
wlej gotową mieszankę odkamieniającą do pojemnika na wodę (ogólna ilość cieczy: 0,5 litrów).
- Naciśnij przycisk ; urządzenie zaczyna proces odkamieniania. Trwa on około 10 minut. Ciecz odkamieniająca przelewa się do pojemnika **18**.

Wskaźnik LED  świeci.

- Ustaw pod dyszą **8** wystarczająco duży i wysoki zbiornik (około 0,5 litrów).
- Ustaw pokrętkę **6** w pozycji ; urządzenie kontynuuje proces odkamieniania w przeciągu około 5 minut. Ciecz odkamieniająca przelewa się do pojemnika.

Wskaźnik LED  świeci.

- Opróżnij pojemnik **17** i ustaw go znowu w urządzeniu.



Wskaźnik LED przycisku  świeci.

- Opróżnij pojemnik **11**, oczyść go, napelnij wodą do oznaczenia „max” i ustaw w urządzeniu.
- Ustaw pod dyszą **8** wystarczająco duży zbiornik (około 0,5 litrów).
- Naciśnij przycisk ; urządzenie zaczyna proces płukania, nieco wody przelewa się do pojemnika.

Wskaźnik LED  miga.

- Ustaw pokrętkę **6** w pozycji „O”, urządzenie zaczyna proces czyszczenia. Trwa on około 10 minut. Ciecz przelewa się najpierw wewnątrz urządzenia do pojemnika **17**, a następnie wylewa się z dystrybutora kawy.

Wskaźnik LED  świeci.

- Opróżnij i ustaw pojemniki **17** i **18** w urządzeniu.
- Urządzenie nagrzewa się i jest ponownie gotowe do pracy, gdy świecą diody LED przycisków pobierania **3**  i **4** .

**Ważna informacja:** W przypadku przerwania programu serwisowego, na przykład wskutek zaniku prądu, przed ponownym włączeniem urządzenia należy koniecznie przepłukać pojemnik na wodę.

Urządzenie musi być gotowe do pracy.

Wskaźniki LED \* i  migają.

- Przepłucz dobrze pojemnik **11** i napelnij go świeżą wodą.
- Naciśnij przycisk ; urządzenie wykonuje płukanie do pojemnika.

Wskaźnik LED  świeci.

- Ustaw filiżankę pod dyszą **8** i ustaw pokrętkę **6** w pozycji . Woda wylewa się do filiżanki.

Wskaźnik LED  miga.



- Ustaw pokrętkę **6** znowu w pozycji „O”. Urządzenie wykonuje płukanie i jest znowu gotowe do pracy.



## Ochrona przed mrozem

Aby uniknąć uszkodzeń wskutek zamrożenia podczas transportu i przechowywania urządzenia, należy poprzednio całkowicie opróżnić urządzenie.

Urządzenie musi być gotowe do pracy.

- Zdejmij pojemnik na wodę, opróżnij go i ustaw w urządzeniu.
- Ustaw pod dyszą **8** duży wąski zbiornik.
- Naciśnij przycisk .
- Jak tylko zaświeci dioda LED , ustaw pokrętko **6** na . Urządzenie przez krótki czas przygotowuje parę.
- Gdy z dyszy **8** nie będzie już wydostawała się żadna para, ustaw regulacyjną znowu w pozycji „**O**”.
- Wyłącz urządzenie.

## Gwarancja

Dla urządzenia obowiązują warunki gwarancji wydanej przez nasze przedstawicielstwo handlowe w kraju zakupu. Dokładne informacje otrzymacie Państwo w każdej chwili w punkcie handlowym, w którym dokonano zakupu urządzenia. W celu skorzystania z usług gwarancyjnych konieczne jest przedłożenie dowodu kupna urządzenia. Warunki gwarancji regulowane są odpowiednimi przepisami Kodeksu cywilnego oraz Rozporządzeniem Rady Ministrów z dnia 30.05.1995 roku „W sprawie szczególnych warunków zawierania i wykonywania umów rzeczy ruchomych z udziałem konsumentów”.

Zmiany zastrzeżone.

## Ekologiczna utylizacja



To urządzenie jest oznaczone zgodnie z Dyrektywą Europejską 2012/09/UE oraz polską Ustawą z dnia 29 lipca 2005 r. „O zużyтым sprzęcie elektrycznym i elektronicznym” (Dz.U. z 2005 r. Nr 180, poz. 1495) symbolem przekreślonego kontenera na odpady. Takie oznakowanie informuje, że sprzęt ten, po okresie jego użytkowania nie może być umieszczany łącznie z innymi odpadami pochodzącymi z gospodarstwa domowego. Użytkownik jest zobowiązany do oddania go prowadzącym zbieranie zużytego sprzętu elektrycznego i elektronicznego. Prowadzący zbieranie, w tym lokalne punkty zbiórki, sklepy oraz gminne jednostka, tworzą odpowiedni system umożliwiający oddanie tego sprzętu. Właściwe postępowanie ze zużyтым sprzętem elektrycznym i elektronicznym przyczynia się do uniknięcia szkodliwych dla zdrowia ludzi i środowiska naturalnego konsekwencji, wynikających z obecności składników niebezpiecznych oraz niewłaściwego składowania i przetwarzania takiego sprzętu.

## Samodzielne usuwanie nieznaczących usterek

Usterka	Przyczyna	Sposób usunięcia
Nie udaje się przygotowanie gorącej wody lub pary.	Dysza <b>8</b> jest zapchana.	Oczyść dyszę <b>8</b> .
Zbyt mała ilość piany lub zbyt płynna piana.	Niepoprawne położenie tulei <b>b</b> na dyszy <b>8</b> .	Przesuń tuleję <b>b</b> na dyszy <b>8</b> w dół.
	Nieodpowiednia jakość mleka.	Użyj zimnego mleka o zawartości tłuszczu 1,5 %.
Kawa wycieka tylko kroplami.	Zbyt drobna mielona kawa.	Ustaw grubsze zmielenie.
Z urządzenia nie wylewa się kawa.	Pojemnik na wodę nie jest napełniony lub jest ustawiony nieprawidłowo.	Napełnij pojemnik na wodę i sprawdź jego położenie, w razie potrzeby napełnij również system rurowy (patrz „Pierwsze włączenie”).
Kawa nie posiada „kremy” (pianki).	Nieodpowiedni gatunek kawy. Użyta kawa ziarnista nie jest świeżo prażona.	Użyj kawy innego gatunku. Użyj świeższej kawy ziarnistej.
	Stopień zmielenia nie odpowiada gatunkowi kawy ziarnistej.	Zoptymalizuj stopień zmielenia.
Młynek do kawy nie mieli ziarenek.	Ziarna nie wpadają do młynku (zbyt oleista powierzchnia ziaren).	Postukaj z lekka po pojemniku na kawę ziarnistą.
Młynek do kawy pracuje zbyt głośno.	W młynku do kawy znajdują się obce przedmioty (na przykład drobne kamienie, co może się zdarzyć nawet przy użyciu wyborowej kawy).	Skontaktuj się z linią gorącą serwisu.
Wskaźniki LED <b>S</b> i  migają po kolei.	Jednostka zaparzania <b>22</b> nie jest ustawiona w urządzeniu albo jest ustawiona i zatrzaśnięta niepoprawnie.	Ustaw i umieść prawidłowo jednostkę zaparzania <b>22</b> .
<b>Jeżeli problemów nie można usunąć, należy się koniecznie skontaktować z infolinią serwisową! Numery telefonów znajdują się na ostatnich stronach instrukcji.</b>		

**DE Deutschland, Germany**

BSH Hausgeräte Service GmbH  
Zentralwerkstatt für kleine  
Hausgeräte  
Trautskirchener Strasse 6-8  
90431 Nürnberg

Online Auftragsstatus, Pickup  
Service für Kaffeevollautomaten  
und viele weitere Infos unter:  
[www.siemens-home.de](http://www.siemens-home.de)

Reparaturservice, Ersatzteile &  
Zubehör, Produkt-Informationen:  
Tel.: 0911 70 440 044  
[mailto:cp-servicecenter@  
bshg.com](mailto:cp-servicecenter@bshg.com)  
Wir sind an 365 Tagen rund um die Uhr  
erreichbar.

**AE United Arab Emirates,  
الإمارات العربية المتحدة**

BSH Home Appliances FZE  
Round About 13,  
Plot Nr MO-0532A  
Jebel Ali Free Zone - Dubai  
Tel.: 04 881 4401  
<mailto:service-uae@bshg.com>  
[www.siemens-home.com/ae](http://www.siemens-home.com/ae)

**AL Republika e Shqipërisë,  
Albania**

AERTECH SH.P.K.  
Rruga Qemal Stafa  
Pallati i ri perball Prokuroris se  
Pergjithshme  
Hyrja C Kati 10  
Tirana  
Tel.: 066 206 47 94  
<mailto:g.volina@aertech.al>

**AT Österreich, Austria**

BSH Hausgeräte  
Gesellschaft mbH  
Werkskundendienst  
für Hausgeräte  
Quellenstrasse 2  
1100 Wien  
Tel.: 0810 550 522\*  
Fax: 01 605 75 51 212  
[mailto:vie-stoerungsannahme@  
bshg.com](mailto:vie-stoerungsannahme@bshg.com)  
Hotline für Espresso-Geräte:  
Tel.: 0810 700 400\*  
[www.siemens-home.at](http://www.siemens-home.at)  
\*innerhalb Österreichs zum Regionaltarif

**AU Australia**

BSH Home Appliances Pty. Ltd.  
7-9 Arco Lane  
HEATHERTON, Victoria 3202  
Tel.: 1300 368 339  
<mailto:bshau-as@bshg.com>  
[www.siemens-home.com.au](http://www.siemens-home.com.au)

**BA Bosnia-Herzegovina,  
Bosna i Hercegovina**

"HIGH" d.o.o.  
Gradačacka 29b  
71000 Sarajevo  
Info-Line: 061 10 09 05  
Fax: 033 21 35 13  
[mailto:delicnanda@hotmail.com](mailto:mailto:delicnanda@hotmail.com)

**BE Belgique, België, Belgium**

BSH Home Appliances S.A.  
Avenue du Laerbeek 74  
Laarbeeklaan 74  
1090 Bruxelles – Brussel  
Tel.: 070 222 142  
Fax: 024 757 292  
[mailto:bru-repairs@bshg.com](mailto:mailto:bru-repairs@bshg.com)  
[www.siemens-home.be](http://www.siemens-home.be)

**BG Bulgaria**

BSH Domakinski Uredi  
Bulgaria EOOD  
115K Tsarigradsko  
Chausse Blvd.  
European Trade Center Building,  
5th floor  
1784 Sofia  
Tel.: 02 892 90 47  
Fax: 02 878 79 72  
[mailto:informacia.servis-bg@  
bshg.com](mailto:informacia.servis-bg@bshg.com)  
[www.siemens-home.bg](http://www.siemens-home.bg)

**BH Bahrain, مملكة البحرين**

Khalaifat Company  
Manama  
Tel.: 01 7400 553  
<mailto:service@khalaifat.com>

**CH Schweiz, Suisse,  
Svizzera, Switzerland**

BSH Hausgeräte AG  
Werkskundendienst  
für Hausgeräte  
Fahrweidstrasse 80  
8954 Geroldswil  
[mailto:ch-info.hausgeraete@  
bshg.com](mailto:ch-info.hausgeraete@bshg.com)  
Service Tel.: 0848 840 040  
Service Fax: 0848 840 041  
<mailto:ch-reparatur@bshg.com>  
Ersatzteile Tel.: 0848 880 080  
Ersatzteile Fax: 0848 880 081  
<mailto:ch-ersatzteil@bshg.com>  
[www.siemens-home.com](http://www.siemens-home.com)

**CY Cyprus, Κύπρος**

BSH Ikiakes Syskeves-Service  
39, Arh. Makaariou III Str.  
2407 Egomi/Nikosia (Lefkosia)  
Tel.: 7777 8007  
Fax: 022 65 81 28  
[mailto:bsh.service.cyprus@  
cytanet.com.cy](mailto:bsh.service.cyprus@cytanet.com.cy)

**CZ Česká Republika,  
Czech Republic**

BSH domácí spotřebiče s.r.o.  
Firemní servis domácích  
spotřebičů  
Pekařská 10b  
155 00 Praha 5  
Tel.: 0251 095 546  
Fax: 0251 095 549  
[www.siemens-home.com/cz](http://www.siemens-home.com/cz)

**DK Danmark, Denmark**

BSH Hvidevarer A/S  
Telegrafvej 4  
2750 Ballerup  
Tel.: 44 89 89 85  
Fax: 44 89 89 86  
[mailto:BSH-Service.dk@  
bshg.com](mailto:BSH-Service.dk@bshg.com)  
[www.siemens-home.dk](http://www.siemens-home.dk)

**EE Eesti, Estonia**

SIMSON OÜ  
Raua 55  
10152 Tallinn  
Tel.: 0627 8730  
Fax: 0627 8733  
<mailto:teenindus@simson.ee>

**ES España, Spain**

En caso de avería puede ponerse  
en contacto con nosotros, su  
aparato será trasladado a nuestro  
taller especializado de cafeteras.  
BSH Electrodomésticos  
España S. A.  
Servicio Oficial del Fabricante  
Parque Empresarial PLAZA,  
C/ Manfredonia, 6  
50197 Zaragoza  
Tel.: 902 11 88 21  
<mailto:CAU-Siemens@bshg.com>  
[www.siemens-home.es](http://www.siemens-home.es)

**FI Suomi, Finland**

BSH Kodinkoneet Oy  
Itälahdenkatu 18 A  
PL 123  
00201 Helsinki  
Tel.: 0207 510 700  
Fax: 0207 510 780  
[mailto:Siemens-Service-FI@  
bshg.com](mailto:Siemens-Service-FI@bshg.com)  
[www.siemens-home.fi](http://www.siemens-home.fi)  
Lankapuhelimesta 8,28 snt/puhelu  
+ 7 snt/min (alv 24%)  
Matkapuhelimesta 8,28 snt/puhelu  
+ 17 snt/min (alv 24%)

**FR France**

BSH Electroménager S.A.S.  
50 rue Ardoin – BP 47  
93401 Saint-Ouen cedex  
Service interventions à domicile:  
01 40 10 12 00

Service Consommateurs:  
0 892 698 110 (0,34 € TTC/mn)  
mailto:soa-siemens-conso@  
bshg.com

Service Pièces Détachées et  
Accessoires:  
0 892 698 009 (0,34 € TTC/mn)  
www.siemens-home.fr

**GB Great Britain**

BSH Home Appliances Ltd.  
Grand Union House  
Old Wolverton Road  
Wolverton  
Milton Keynes MK12 5PT  
To arrange an engineer visit,  
to order spare parts or  
accessories or for product  
advice please visit  
www.siemens-home.co.uk  
or call  
Tel.: 0344 892 8999\*

\*Calls are charged at the basic rate,  
please check with your telephone service  
provider for exact charges

**GR Greece, Ελλάς**

BSH Ikiakes Siskeves A.B.E.  
Central Branch Service  
17 km E.O. Athinon-Lamias &  
Potamou 20  
14564 Kifisia  
Πανελλήνιο τηλέφωνο: 181 82  
(Αστική χρέωση)  
www.siemens-home.gr

**HK Hong Kong, 香港**

BSH Home Appliances Limited  
Unit 1 & 2, 3rd Floor  
North Block, Skyway House  
3 Sham Mong Road  
Tai Kok Tsui, Kowloon  
Hong Kong  
Tel.: 2565 6151  
Fax: 2565 6681  
mailto:siemens.hk.service@  
bshg.com  
www.siemens-home.com.hk

**HR Hrvatska, Croatia**

BSH kućni uređaji d.o.o.  
Kneza Branimira 22  
10000 Zagreb  
Tel.: 01 640 36 09  
Fax: 01 640 36 03  
mailto:informacije.servis-hr@  
bshg.com  
www.siemens-home.com/hr

**HU Magyarország, Hungary**

BSH Háztartási Készülék  
Kereskedelmi Kft.  
Háztartási gépek márkaszervize  
Királyhágó tér 8-9.  
1126 Budapest

Hibabejelentés  
Tel.: +361 489 5461  
Fax: +361 201 8786  
mailto:hibabejelentes@bsh.hu

Alkatrészrendelés  
Tel.: +361 489 5463  
Fax: +361 201 8786  
mailto:alkatrészrendeles@bsh.hu  
www.siemens-home.com/hu

**IE Republic of Ireland**

BSH Home Appliances Ltd.  
Unit F4, Ballymount Drive  
Ballymount Industrial Estate  
Walkinstown  
Dublin 12

Service Requests, Spares and  
Accessories  
Tel.: 01450 2655\*  
Fax: 01450 2520  
www.siemens-home.com/ie  
\*0.03 € per minute at peak.  
Off peak 0.0088 € per minute.

**IL Israel, ישראל**

C/S/B Home Appliance Ltd.  
Uluel Building  
2, Hamelacha St.  
Industrial Park North  
71293 Lod  
Tel.: 08 9777 222  
Fax: 08 9777 245  
mailto:csb-serv@zahav.net.il  
www.siemens-home.co.il

**IN India, Bhārat, भारत**

BSH Customer Service  
Front Office  
Shop No.4, Everest Grande,  
Opp. Shanti Nagar Bus Stop,  
Mahakali Caves Road,  
Andheri East  
Mumbai 400 093

**IS Iceland**

Smith & Norland hf.  
Noatuni 4  
105 Reykjavik  
Tel.: 0520 3000  
Fax: 0520 3011  
www.sminor.is

**IT Italia, Italy**

BSH Elettrodomestici S.p.A.  
Via. M. Nizzoli 1  
20147 Milano (MI)  
Numero verde 800 018346  
mailto:info@  
siemens-elettrodomestici.it  
www.siemens-home.com/it

**KZ Kazakhstan, Қазақстан**

IP Turebekov Yerzhan  
Nurmanovich  
Jangeldina str. 15  
Shimkent 160018  
Tel.: 0252 31 00 06  
mailto:evrika\_kz@mail.ru

**LB Lebanon, لبنان**

Tehaco s.a.r.l  
Boulevard Dora 4043 Beyrouth  
P.O. Box 90449  
Jdeideh 1202 2040  
Tel.: 01 255 211  
mailto:Info@Teheni-Hana.com

**LT Lietuva, Lithuania**

Baltic Continent Ltd.  
Lukšio g. 23  
09132 Vilnius  
Tel.: 05 274 1788  
Fax: 05 274 1765  
mailto:info@balticcontinent.lt  
www.balticcontinent.lt

**LU Luxembourg**

BSH électroménagers S.A.  
13-15, ZI Breedewueus  
1259 Senningerberg  
Tel.: 26349 300  
Fax: 26349 315  
mailto:lux-service.electromanager@  
bshg.com  
www.siemens-home.com/lu

**LV Latvija, Latvia**

General Serviss Limited  
Bullu street 70c  
1067 Riga  
Tel.: 07 42 41 37  
mailto:bt@olimpeks.lv

**MD Moldova**

S.R.L. "Rialto-Studio"  
ул. Щусева 98  
2012 Кишинев  
тел./факс: 022 23 81 80

**MK Macedonia, Македонија**

GORENEC  
Jane Sandanski 69 lok. 3  
1000 Skopje  
Tel.: 02 2454 600  
Mobil: 070 697 463  
mailto:gorenece@yahoo.com

**MT Malta**

Aplan Limited  
The Atrium  
Mrieħel by Pass  
BKR3000 Birkirkara  
Tel.: 025 495 122  
Fax: 021 480 598  
mailto:lapap@aplan.com.mt

**NL Nederlande, Netherlands**

BSH Huishoudapparaten B.V.  
Taurusavenue 36  
2132 LS Hoofddorp

Storingsmelding:  
Tel.: 088 424 4020  
Fax: 088 424 4845  
mailto:siemens-contactcenter@  
bshg.com

Onderdelenverkoop:  
Tel.: 088 424 4020  
Fax: 088 424 4801  
mailto:siemens-onderdelen@  
bshg.com  
www.siemens-home.nl

**NO Norge, Norway**

BSH Husholdningsapparater A/S  
Grensesvingen 9  
0661 Oslo  
Tel.: 22 66 06 46  
Fax: 22 66 05 55  
mailto:Siemens-Service-NO@  
bshg.com  
www.siemens-home.no

**NZ New Zealand**

BSH Home Appliances Ltd.  
Unit F 2, 4 Orbit Drive  
Mairangi Bay  
Auckland 0632  
Tel.: 09 477 0492  
Fax: 09 477 2647  
mailto:bshnz-cs@bshg.com

**PL Polska, Poland**

BSH Sprzęt Gospodarstwa  
Domowego Sp. z o.o.  
Al. Jerozolimskie 183  
02-222 Warszawa  
Tel.: 801 191 534  
Fax: 022 572 7709  
mailto:Serwis.Fabryczny@  
bshg.com  
www.siemens-home.pl

**PT Portugal**

BSHP Electrodomésticos, Lda.  
Rua Alto do Montijo, nº 15  
2790-012 Carnaxide  
Tel.: 214 250 720  
Fax: 214 250 701  
mailto:  
siemens.electrodomesticos.pt@  
bshg.com  
www.siemens-home.com/pt

**RO România, Romania**

BSH Electrocasnice srl.  
Sos. Bucuresti-Ploiesti,  
nr. 19-21, sect.1  
13682 Bucuresti  
Tel.: 021 203 9748  
Fax: 021 203 9733  
mailto:service.romania@  
bshg.com  
www.siemens-home.com/ro

**RU Russia, Россия**

ООО "БСХ Бытовая техника"  
Сервис от производителя  
Малая Калужская 19/1  
119071 Москва  
тел.: 495 737 2962  
mailto:mok-kdhl@bshg.com  
www.siemens-home.com

**SE Sverige, Sweden**

BSH Home Appliances AB  
Landsvägen 32  
169 29 Solna  
Tel.: 0771 11 22 77 local rate  
mailto:Siemens-Service-SE@  
bshg.com  
www.siemens-home.se

**SG Singapore, 新加坡**

BSH Home Appliances Pte. Ltd.  
TECHPLACE I and  
Mo Kio Avenue 10  
Block 4012 #01-01  
569628 Singapore  
Tel.: 6751 5000  
Fax: 6751 5005  
mailto:bshsgp.service@bshg.com

**SI Slovenija, Slovenia**

BSH Hišni aparati d.o.o.  
Litostrajska 48  
1000 Ljubljana  
Tel.: 01 583 07 00  
Fax: 01 583 08 89  
mailto:informacije.servis@  
bshg.com  
www.siemens-home.si

**SK Slovensko, Slovakia**

BSH domácí spotřebiče s.r.o.  
Organizačná zložka Bratislava  
Galvaniho 17/C  
821 04 Bratislava  
Tel.: 02 44 45 20 41  
mailto:opravy@bshg.com  
www.siemens-home.com/sk

**TR Türkiye, Turkey**

BSH Ev Aletleri Sanayi  
ve Ticaret A.S.  
Fatih Sultan Mehmet Mahallesi  
Balkan Caddesi No: 51  
34771 Ümraniye, İstanbul  
Tel.: 0 216 444 6688\*  
Fax: 0 216 528 9188  
mailto:careline.turkey@bshg.com  
www.siemens-home.com/tr  
\*Çağrı merkezini sabit hatlardan  
aramanın bedeli şehir içi ücretidir,  
Çep telefonlarından ise kullanılan tarifeye  
göre değişkenlik göstermektedir

**UA Ukraine, Україна**

ТОВ "БСХ Побутова Техніка"  
тел.: 044 490 2095  
mailto:bsh-service.ua@bshg.com  
www.siemens-home.com.ua

**XK Kosovo**

NTP GAMA  
Rruga Mag Prishtine-Ferizaj  
70000 Ferizaj  
Tel.: 0290 321 434  
mailto:a\_service@  
gama-electronics.com

**XS Srbija, Serbia**

BSH Kućni aparati d.o.o.  
Milutina Milankovića 11<sup>a</sup>  
11070 Novi Beograd  
Tel.: 011 205 23 97  
Fax: 011 205 23 89  
mailto:informacije.servis-sr@  
bshg.com  
www.siemens-home.rs

**ZA South Africa**

BSH Home Appliances (Pty) Ltd.  
15th Road Randjespark  
Private Bag X36, Randjespark  
1685 Midrand – Johannesburg  
Tel.: 086 002 6724  
Fax: 086 617 1780  
mailto:applianceserviceza@  
bshg.com  
www.siemens-home.com

# Garantiebedingungen

## DEUTSCHLAND (DE)

Die nachstehenden Bedingungen, die Voraussetzungen und Umfang unserer Garantieleistung beschreiben, lassen die Gewährleistungsverpflichtungen des Verkäufers aus dem Kaufvertrag mit dem Endabnehmer unberührt.

Für dieses Gerät leisten wir Garantie gemäß nachstehenden Bedingungen:

1. Wir beheben unentgeltlich nach Maßgabe der folgenden Bedingungen (Nr. 2–6) Mängel am Gerät, die nachweislich auf einem Material- und/oder Herstellungsfehler beruhen, wenn sie uns unverzüglich nach Feststellung und innerhalb von 24 Monaten nach Lieferung an den Erstendabnehmer gemeldet werden. Zeigt sich der Mangel innerhalb von 6 Monaten ab Lieferung, wird vermutet, dass es sich um einen Material- oder Herstellungsfehler handelt.

2. Die Garantie erstreckt sich nicht auf leicht zerbrechliche Teile wie z. B. Glas oder Kunststoff bzw. Glühlampen.

Eine Garantiepflicht wird nicht ausgelöst durch geringfügige Abweichungen von der Soll-Beschaffenheit, die für Wert und Gebrauchstauglichkeit des Gerätes unerheblich sind, oder durch Schäden aus chemischen und elektrochemischen Einwirkungen von Wasser, sowie allgemein aus anomalen Umweltbedingungen oder sachfremden Betriebsbedingungen oder wenn das Gerät sonst mit ungeeigneten Stoffen in Berührung gekommen ist. Ebenso kann keine Garantie übernommen werden, wenn die Mängel am Gerät auf Transportschäden, die nicht von uns zu vertreten sind, nicht fachgerechte Installation und Montage, Fehlgebrauch, eine nicht haushaltsübliche Nutzung, mangelnde Pflege oder Nichtbeachtung von Bedienungs- oder Montagehinweisen zurückzuführen sind.

Der Garantieanspruch erlischt, wenn Reparaturen oder Eingriffe von Personen vorgenommen werden, die hierzu von uns nicht ermächtigt sind, oder wenn unsere Geräte mit Ersatzteilen, Ergänzungs- oder Zubehöerteilen versehen werden, die keine Originalteile sind und dadurch ein Defekt verursacht wird.

3. Die Garantieleistung erfolgt in der Weise, dass mangelhafte Teile nach unserer Wahl unentgeltlich instandgesetzt oder durch einwandfreie Teile ersetzt werden.

Geräte, die zumutbar (z. B. im PKW) transportiert werden können, und für die unter Bezugnahme auf diese Garantie eine Garantieleistung beansprucht wird, sind unserer nächstgelegenen Kundendienststelle oder unserem Vertragskundendienst zu übergeben oder zuzusenden. Instandsetzungen am Aufstellungsort können nur für stationär betriebene (feststehende) Geräte verlangt werden.

Es ist jeweils der Kaufbeleg mit Kauf- und/oder Lieferdatum vorzulegen. Ersetzte Teile gehen in unser Eigentum über.

4. Sofern die Nachbesserung von uns abgelehnt wird oder fehlschlägt, wird innerhalb der oben genannten Garantiezeit auf Wunsch des Endabnehmers kostenfrei gleichwertiger Ersatz geliefert.

5. Garantieleistungen bewirken weder eine Verlängerung der Garantiefrist, noch setzen sie eine neue Garantiefrist in Lauf. Die Garantiefrist für eingebaute Ersatzteile endet mit der Garantiefrist für das ganze Gerät.

6. Weitergehende oder andere Ansprüche, insbesondere solche auf Ersatz außerhalb des Gerätes entstandener Schäden sind – soweit eine Haftung nicht zwingend gesetzlich angeordnet ist – ausgeschlossen.

Diese Garantiebedingungen gelten für in Deutschland gekaufte Geräte. Werden Geräte ins Ausland verbracht, die die technischen Voraussetzungen (z. B. Spannung, Frequenz, Gasarten, etc.) für das entsprechende Land aufweisen und die für die jeweiligen Klima- und Umweltbedingungen geeignet sind, gelten diese Garantiebedingungen auch, soweit wir in dem entsprechenden Land ein Kundendienstnetz haben. Für im Ausland gekaufte Geräte gelten die von unserer jeweils zuständigen Landesvertretung herausgegebenen Garantiebedingungen. Diese können Sie über Ihren Fachhändler, bei dem Sie das Gerät gekauft haben, oder direkt bei unserer Landesvertretung anfordern.

### **Beachten Sie unser weiteres Kundendienst-Angebot:**

Auch nach Ablauf der Garantie stehen Ihnen unser Werkskundendienst und unsere Servicepartner zur Verfügung.

**BSH Hausgeräte GmbH**  
**Carl-Wery-Straße 34**  
**81739 München, GERMANY**

# Siemens Info Line

(Mo-Fr: 8.00-18.00 Uhr erreichbar)

Für Produktinformationen sowie Anwendungs- und Bedienungsfragen zu **kleinen Hausgeräten**:

**Tel.: 0911 70 440 044** oder unter  
**siemens-info-line@bshg.com**

Nur für Deutschland gültig!

## Service-Hotlines

---

[www.siemens-home.com](http://www.siemens-home.com)

<b>AE</b>	04 803 0501	<b>ME</b>	050 432 575
<b>AL</b>	066 206 47 94	<b>MK</b>	02 2454 600
<b>AT</b>	0810 700 400	<b>NL</b>	088 424 4020
<b>AU</b>	1300 368 339	<b>NO</b>	22 66 06 00
<b>BA</b>	033 213 513	<b>PL</b>	801 191 534
<b>BE</b>	070 222 142	<b>PT</b>	21 4250 720
<b>BG</b>	02 931 50 62	<b>RO</b>	021 203 9748
<b>CH</b>	043 455 4095	<b>RU</b>	8 800 200 29 62
<b>CN</b>	400 889 9999 Call rates depend on the network used	<b>SE</b>	0771 11 22 77 (local rate)
<b>CZ</b>	0251 095 546	<b>SK</b>	02 444 520 41
<b>DE</b>	0911 70 440 044	<b>SI</b>	01 200 70 17
<b>DK</b>	44 89 89 85	<b>TR</b>	444 6688 Çağrı merkezini sabit hatlardan aramanın bedeli şehir içi ücretlendirme, Cep telefonlarından ise kullanılan tarifeye göre değişkenlik göstermektedir
<b>EE</b>	0627 8730	<b>US</b>	866 447 4363
<b>ES</b>	902 11 88 21	<b>XK</b>	044 172 309
<b>FI</b>	020 7510 700 Lankapuhelimesta 8,28 snt/puhelu + 7 snt/min (alv 24%) Matkapuhelimesta 8,28 snt/puhelu + 17 snt/min (alv 24%)	<b>XS</b>	011 21 39 552
<b>FR</b>	0140 10 1200		
<b>GB</b>	0344 892 8999 Calls charged at local or mobile rate		
<b>GR</b>	18 182 (αστική χρέωση)		
<b>HR</b>	01 3028 226		
<b>HU</b>	01 489 5461		
<b>IE</b>	01450 2655		
<b>IL</b>	08 9777 222		
<b>IS</b>	0520 3000		
<b>IT</b>	800 018 346 (Line Verde)		
<b>LI</b>	05 274 1788		
<b>LT</b>	052 741 788		
<b>LU</b>	26 349 300		
<b>LV</b>	067 425 232		

BSH Hausgeräte GmbH  
Carl-Wery-Straße 34  
81739 München, GERMANY

**Reparaturauftrag und Beratung bei Störungen**

D 0911 70 440 044

A 0810 550 522

CH 0848 840 040

Die Kontaktdaten aller Länder finden Sie im  
beiliegenden Kundendienst-Verzeichnis.

[www.siemens-home.com](http://www.siemens-home.com)



9001064389

TZ53002

941205