



SIEMENS



洗衣機

WM14W460HK

siemens-home.com/welcome

zh-hk使用暨安裝說明書

Register
your
product
online

您的新洗衣機

恭喜您選購了本品牌 Siemens 洗衣機。

請您花幾分鐘的時間詳讀本說明書，仔細瞭解本款洗衣機的各项競爭優勢。

每台洗衣機於出廠前必須通過嚴格的功能檢驗，以求符合本品牌 Siemens 無瑕疵的高品質標準。

如需更多關於產品、配件、備用零件、各項服務等的詳細資訊，請參考本公司網站 www.siemens-home.com 或與各地客服中心聯絡。

本使用暨安裝說明書若述及多個不同的機型，將於相關部分說明其差異。



操作洗衣機前，請務必熟讀本使用暨安裝說明書！

圖示規則

⚠ 警告！

此由符號和警語所組合的標示代表有潛在的危險狀況。若未加留意，可能導致死亡或受傷。

注意！

此警語代表有潛在的危險狀況。若未加留意，可能導致受傷或破壞環境。

說明 / 小技巧

機台最佳使用方式以及其他實用資訊的相關說明。













1. 2. 3. / a) b) c)

處理過程會以數字或字母表示。

■ / -

列舉項目會以小方塊或破折號表示。

目錄

 使用規定	5	 操作機台	20
 安全說明	6	準備洗衣機	20
用電安全	6	啟動電器 / 選擇程序	20
受傷危險	6	將衣物放入滾筒中	20
針對兒童的安全注意事項	6	計算和添加洗滌劑和洗滌添加劑	20
 環境保護	7	變更程序預設設定	21
包裝 / 舊機台	7	選擇附加洗程設定	22
節能說明	7	啟動洗滌程序	22
 重點說明	8	兒童安全鎖	22
 認識機台	9	添加衣物	22
洗衣機	9	變更洗滌程序	22
操作面板	10	終止過水程序	22
顯示面板	11	免排水時結束洗程	23
 衣物	12	洗滌程序結束	23
衣物準備	12	去除洗滌衣物 / 切斷洗衣機電源	23
分類衣物	12	 電器設定	23
 洗滌劑	13	啟用設定模式	23
選用正確的洗滌劑	13	變更信號音量	23
節約能源及洗滌劑	13	選擇 / 取消電器自動閉關	24
 洗滌程序概覽	14	退出設定模式	24
在程序選鈕上設定程序	14	 感應器	24
上漿	18	自動洗衣量調節系統	24
染色 / 漂白	18	不平衡監控系統	24
使用柔順劑	18	AquaSensor	24
 程序預設設定	18	 清潔與保養	24
溫度	18	機體 / 操作面板	24
脫水速度	18	洗衣槽	24
就緒	19	去鈣	25
 附加洗程設定	19	洗衣劑添加盒和外殼	25
ecoPerfect 	19	排水泵堵塞, 緊急排水	25
speedPerfect 	19	虹吸管上的排水管堵塞	26
免熨燙	19	進水口的濾網堵塞	26
加高水位	19	 如何處理故障?	27
		緊急釋放	27
		顯示面板上的注意事項	28
		如何處理故障?	29

	客戶服務	30
	消耗值	31
	能源消耗和用水消耗、 程序所需時間和主程序的剩餘濕度 ...	31
	技術資料	32
	安裝與連接	32
	出貨範圍	32
	安全說明	33
	安裝地點	33
	安裝在底座或木板上	33
	安裝在有抽屜的平台上	33
	將洗衣機安裝在小間廚房中	33
	拆除搬運固定條	33
	軟管和線路長度	34
	入水口	35
	排水口	36
	水平校正	36
	電子接頭	37
	初次洗滌前	37
	搬運	38
	Aquastop 自動偵測漏水系統保固	39



使用規定

- 洗衣機僅供私人住家及非商業環境使用。
- 本台洗衣機適合用來洗滌可水洗的織物以及可手洗的羊毛衣物。
- 請使用可飲用的冷自來水以及適用於本台洗衣機的市售洗滌劑與洗衣添加劑。
- 在添加任何洗衣劑／輔助劑／洗衣添加劑以及清潔劑時，請務必遵守洗滌劑製造商的相關指示。
- 8歲以上的兒童，有身體、感官或精神障礙的人，缺乏使用經驗或相應知識的人，若使用洗衣機，需要有人看管或者負責其安全的人員使用指導。無人看管時，兒童不得清潔或護理洗衣機。
- 請勿讓3歲以下的兒童靠近洗衣機。
- 本機可在海拔最高4000米上使用。
- 請勿讓家中寵物靠近洗衣機。

在您啟動本機之前：請詳讀關於本機的使用暨安裝說明書以及其他隨附的所有資訊，並且遵照內容來使用本台洗衣機。請將相關文件妥善保存，以供日後使用。

安全說明

用電安全

警告 生命危險！

- 接觸帶電部件有觸電危險。
- 切勿用濕的手觸摸電源插頭。
 - 請直接拔除插頭，不要拉扯電線，以免電線損壞。

受傷危險

警告 小心受傷！

- 如果抓住洗衣機的突出構件(例如洗衣機門)抬起洗衣機時，構件可能會斷裂且造成人體受傷。不要將洗衣機的突出構件抬起洗衣機。
- 站到洗衣機上可能會造成工作台面斷裂且造成人體受傷。請勿攀爬到洗衣機上。
- 如果依靠或坐在打開的洗衣機門上，洗衣機可能會傾翻且造成人體受傷。請勿依靠在打開的洗衣機門上。
- 手伸入到轉動中的滾筒時會造成手部手上。不要將手部伸入到轉動中的滾筒中。要等到滾筒停止轉動。

警告 小心燙傷！

- 高溫洗滌時請小心，避免誤觸高溫洗衣水（例如在高溫洗衣水排到洗臉盆內時）而遭燙傷。請勿觸摸高溫洗衣水。

針對兒童的安全注意事項

警告 生命危險！

- 兒童玩耍洗衣機時會發生危及生命的情況或者會受傷。
- 不可放任兒童單獨待在洗衣機附近。
 - 不可讓兒童將洗衣機當做玩具任意玩耍。

警告 生命危險！

- 兒童可能會不小心將自己鎖進洗衣機內而陷入生命危險。不可使用的報廢洗衣機：
- 拔除電源插頭。
 - 割斷電源線，然後連同插頭一起拆除。
 - 打壞洗衣機門的鎖住機構。

警告 窒息危險！

- 兒童遊戲時可能會不小心將自己纏進包裝材料、塑膠包膜與包裝器材裡，或是不小心將這些東西套在頭上而窒息。請讓兒童遠離包裝材料、塑膠包膜與包裝器材。

警告 中毒危險！

- 誤食洗滌劑或護理劑會導致中毒。洗衣劑與洗衣添加劑應收藏在兒童無法觸及的地方。

 **警告****眼鏡刺激、皮膚刺激癢狀！**

眼鏡或皮膚接觸洗滌劑或護理劑時會發生刺激癢狀。
洗衣劑與洗衣添加劑應 收藏在兒童無法觸及的地方。

 **警告****小心受傷！**

高溫洗衣時，洗衣機門玻璃會很燙。
請不要讓兒童觸摸燙的洗衣機門玻璃。

**環境保護****包裝 / 舊機台**

請以環保方式處理廢棄包裝材料。











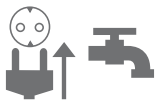
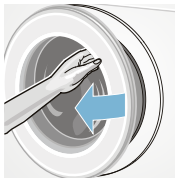

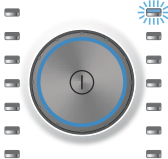
本機器已經根據歐盟有關廢棄電氣和電子設備的法令 2012/19/EU (waste electrical and electronic equipment – WEEE) 進行了標記。

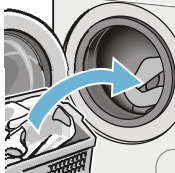
此歐盟規則內容為關於歐洲地區的舊機回收再用規定。

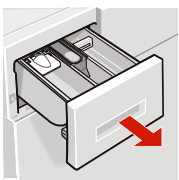
節能說明

- 洗滌衣物時，始終裝入相關程序能夠承受的最大量的衣物。
程序概覽 → 頁 14
- 以不作預洗的方式清洗髒污程度普通的衣物。
- 洗滌微髒和一般髒污衣物時可節省能源和洗衣劑。→ 頁 13
- 可選擇的溫度位於護理標籤上。機器中的溫度可能不同，如此可提供最佳節能與洗衣效果。
- **節能模式**：顯示面板燈在幾分鐘後熄滅，啟動 ►|| 按鈕閃爍。此時按下任何按鈕即可使顯示面板重新亮起。
如程序正在執行，節能模式便不會啟動。
- **自動關機**：如果電器一段時間未操作，它會程序開始或結束後自動關閉以節省能源。再次按下主開關以開啟電器。
打開 / 關閉 → 頁 23 功能。
- 如果隨後需要將衣物放入乾衣機中烘乾，則根據乾衣機製造商的說明選擇脫水速度。

重點說明

1				
	連接電源插頭。 開啟水龍頭。	打開機門。	若要打開機器， 按下 ① 按鈕。	選擇程序，例如 棉質衣物。
2				
	將衣物分類。	查看顯示面板顯示的 最大洗衣量 (視乎機型而定)。	放入衣物。	關上機門。
3				
	添加洗衣劑。	如有需要，請變更程序預設設定和 / 或選擇附加功能。	啟動程序 starten.	
4				
	程序結束	開啟機門並取出 衣物。	若要關閉，按下 ① 按鈕。	關閉水龍頭 (適 用於不帶 Aqua- Stop 的機型)。

認識機台

洗衣機

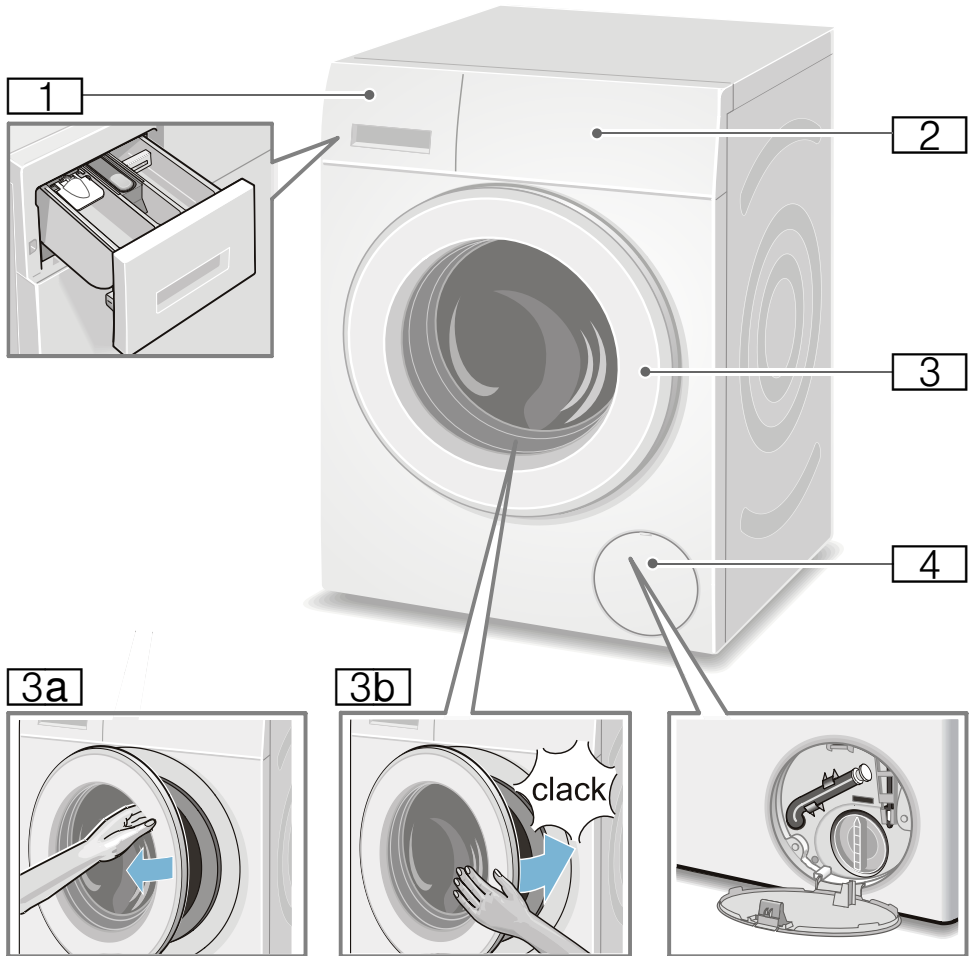





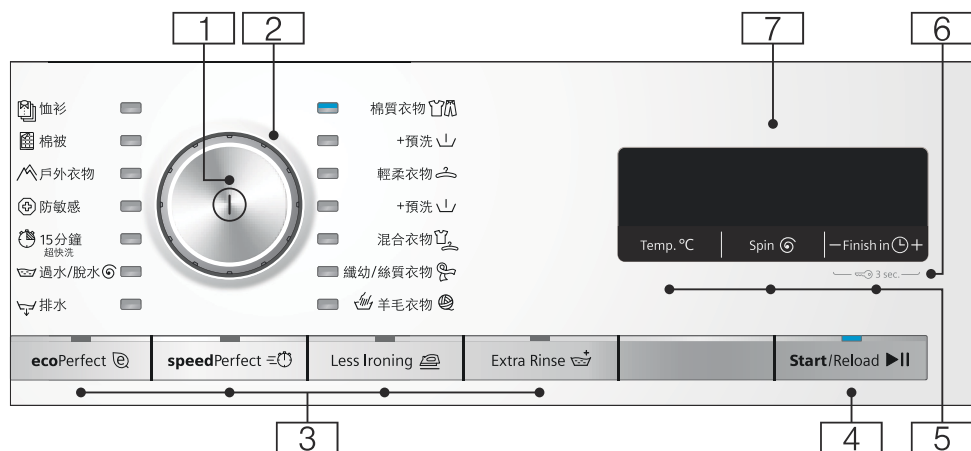

- 1 洗衣劑添加盒 → 頁 20
- 2 操作 / 顯示面板
- 3 附手柄的機門
- 3a 開啟機門
- 3b 關閉機門
- 4 機蓋

操作面板



提示： 按鈕極為靈敏（除了主開關），只需輕輕觸碰即可。

- 1 **主開關**
用於開啟和關閉洗衣機：
按下 ① 按鈕。
- 2 **程序旋鈕**
用於選擇程序。
程序概覽
- 3 **附加程序設定：**
 - speedPerfect ,
 - ecoPerfect ,
 - 加高水位 (Extra Rinse )，
 - 免熨燙 (Less Ironing )，
- 4 **▶|| 按鈕用於：**
 - 啟動程序
 - 中斷程序，例如添加洗滌物品
 - 取消程序
- 5 **變更程序預設設定：**
 - 溫度 (Temp. °C)，
 - 脫水速度 (Spin )，
 - 就緒 ((Finish in )
- 6 **兒童安全鎖 (🔒 3 sec.)**
若要免設定的功能被意外更改：
同時按住 就緒 (Finish in ) + 和 -
按鈕約 3 秒以啟動此功能。
- 7 **顯示面板用於設定和顯示資訊。**

顯示面板

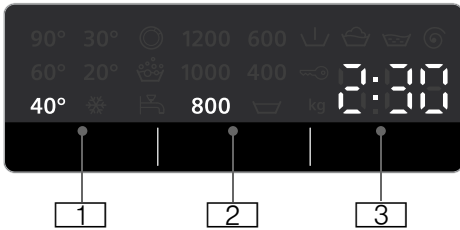

預設程序設定：

- 1 溫度
 - * - 90 (※ = 冷水)
- 2 脫水速度
 - ▽ - 1600*;
 - * 最高脫水速度，視乎所選程序和機型而定，
 - ▽ = 過水停止
- 3 就緒 5
 - 例如 2:30;
 - 程序持續時間，視乎選擇的程序 (h:min = 小時：分鐘)，
 - 預選結束時間
 - 1 - 24h;
 - 程將會在 ... h 後結束 (h = 小時)
 - ，
 - 建議負載
 - 例如，kg 8*;
 - * 視乎所選程序而定

更多資訊

程序進度：

- ▽ 預洗
- ☰ 清洗
- ☰ 過水
- ⊙ 脫水
- 0 - 程序結束
- ▽ 過水停止時程序結束
- P - 暫停，例如重新放入衣物

洗衣機門：

- ⊙ 亮起 可以開啟洗衣機門。
- ⊙ 閃爍 程序開始時：洗衣機門未關妥。

水龍頭：

- ☰ 亮起 水龍頭未打開，沒有水壓
- ☰ 閃爍 水壓過低（程序持續時間可能會增加）

兒童安全鎖：

- ☰ 亮起 兒童安全鎖已啟用
- ☰ 閃爍 兒童安全鎖已啟用，程序旋鈕亦已調整。

泡沫檢測：

- ☰ → 頁 22
- ☰ 亮起

故障顯示：

- E: -- → 頁 28

信號設定：

- 0 - 4 → 頁 23

自動關閉電器：

- 開關 → 頁 7, → 頁 24

衣物

衣物準備

注意！

機台損壞 / 衣物的損壞

異物（例如硬幣、迴紋針、針、鐵釘等）會損壞衣物或洗衣機部件。

因此，整理衣物時請注意以下事項：

- 清空口袋。

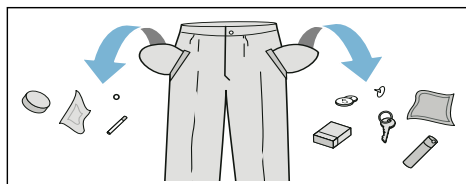

- 特別留意有無金屬物品（如萬字夾等），如有請取出。
- 請將脆弱的衣物（襪子、鋼圈胸罩等）放入洗衣網 / 洗衣袋中洗滌。
- 將拉鏈拉上、布套全部扣上鈕扣。
- 用刷子將所有口袋中的沙子刷掉。
- 將窗簾吊勾拆下或扣在洗衣網 / 洗衣袋內。

分類衣物

根據護理指示和護理標籤上的製造商資訊來為衣物分類：

- 布料 / 纖維類型
- 顏色

提示：衣物可能會褪色。白色和彩色衣物應分開洗滌。新上色布料需在第一次洗滌時分開洗滌。

- 髒污程度
將同等髒污程度的衣物一起洗滌。
您可以在 → 頁 13 上找到關於衣物髒污程度的例子。
 - 輕度髒污：不需要預洗，如有必要選擇 **speedPerfect** =☺ 設定。
 - 一般
 - 重度髒污：適當減少衣物的量，並選擇帶預洗段的程序。
 - 污漬：即時處理 / 預先處理出現的污漬。首先，在污漬上輕拍肥皂水；不要揉搓。然後選擇適當的程序洗滌衣物。有時，頑強或乾燥的污漬可能需要多洗幾次才能去除。
- 洗標上的符號
提示：符號中的數字表示該種織物能夠承受的最高洗滌溫度。

- ☺ 適用於一般洗滌程序；
例如：綿質衣物程序
- ☹ 需要輕柔程序；
例如：輕柔衣物程序
- ☹☹ 需要特別輕柔的程序；例如纖幼 / 絲質衣物程序
- ☹☹☹ 適用於手洗；例如 ☹☹☹ 羊毛衣物程序
- ☹☹☹☹ 請勿用洗衣機洗滌。

洗滌劑

選用正確的洗滌劑

洗標上的資訊對於為衣物選擇正確的洗衣劑、洗滌水溫和洗滌方法非常重要。→ 亦請查看：www.sartex.ch

瀏覽 www.cleanright.eu，您可以找到家用洗衣劑、護理產品和清潔劑的相關資訊。

- **螢光增白劑的標準洗衣劑**
適合可熱洗的亞麻布或棉製白色衣物
程序：綿質衣物 /
冷水 – 最高水溫 90 °C
- **適用於彩色衣物，無漂白劑或螢光增白劑的洗衣劑**
適合亞麻布或棉製的彩色衣物
程序：綿質衣物 /
冷水 – 最高水溫 60 °C
- **適用於彩色衣物或精緻衣物，無螢光增白劑的洗衣劑**
適合輕柔纖維、合成纖維製的彩色衣物
程序：輕柔衣物 /
冷水 – 最高水溫 60 °C
- **適用於纖幼衣物的洗劑**
適合纖幼衣物、精細織物、絲或粘膠纖維
程序：纖幼 / 絲質衣物 /
冷水 – 最高水溫 40 °C
- **適用於毛織品的洗劑**
適合羊毛
羊毛衣物程序 /
冷水 – 最高水溫 40 °C

節約能源及洗滌劑

洗滌髒污程度較輕或中度衣物時，可以節約能耗（降低洗滌溫度）及洗滌劑：

節約	髒污程度 / 提示
<p>降低洗滌溫度及依據定量建議降低洗滌劑量</p>  <p>溫度依據護理標籤，洗滌劑量依據“重度髒污程度”定量建議</p>	<p>柔洗 無明顯髒污及污漬。衣物已吸收身體異味，例如： <ul style="list-style-type: none"> ■ 輕便夏季衣物或運動服（僅穿幾個小時） ■ T 恤、男女襯衫（穿了 1 天時間以內） ■ 客人用的被單被套及毛巾（用了 1 天） </p> <p>標準 可看見的髒污痕跡或僅看到一些輕微污漬，例如： <ul style="list-style-type: none"> ■ T 恤、男女襯衫（被汗水濕透的，穿過多次） ■ 毛巾，被單被套（用過一週以內） </p> <p>強洗 可明顯看見髒污及 / 或污漬，例如擦盤手巾、嬰兒衣物、上班服</p>













提示：在確定任何洗滌劑、輔助劑、護理劑或清潔劑時，請務必遵守生產廠家的相關說明。→ 頁 20

洗滌程序概覽

在程序選鈕上設定程序

程序 / 衣物類型 / 資訊	設定
程序名稱 概要說明程序與適用的衣物。	最大衣物量 溫度可供選擇 (☼ = 冷水) 脫水速度可供選擇脫水速度 **; ▽ = 過水停止。
棉質衣物 棉質或亞麻製的耐磨、耐熱衣物 棉質衣物 + 預洗 ：與預洗洗滌程序；洗劑倒入洗劑格 I 和 II。 提示 <ul style="list-style-type: none"> ■ 在 ecoPerfect  設定中，清洗溫度低於所選擇的溫度值。若您想設定特定清洗溫度，請使用無 ecoPerfect  之程序設定。必要時可設定更高的溫度。 ■ speedPerfect  設定適用於輕微髒污衣物的洗程。 	最大 8 公斤 / 5* 公斤 ☼ - 90 °C ▽ - 1600** rpm ecoPerfect  , speedPerfect  免熨燙 (Less Ironing ) 加高水位 (Extra Rinse )
輕柔衣物 合成纖維或混紡布料 輕柔衣物 + 預洗 ：與預洗洗滌程序；洗劑倒入洗劑格 I 和 II。	最重 4 公斤 ☼ ... 60 °C ▽ - 1200 U/min ecoPerfect  , speedPerfect  免熨燙 (Less Ironing ) 加高水位 (Extra Rinse )
* 減少 speedPerfect  G 設定的衣物量 ** 最大脫水速度，視乎機型而定 *** 程序，視乎機型而定	

程序 / 衣物類型 / 資訊	設定
混合衣物 混合裝入以綿質或合成纖維衣物	最重 4 公斤 ✱ - 40 °C ▽ - 1600** rpm ecoPerfect @, speedPerfect =Ⓞ 免熨燙 (Less Ironing ☹) 加高水位 (Extra Rinse ☞*)
纖幼 / 絲質衣物 適用於可機洗的纖幼織物，例如絲綢、綢緞、合成纖維或混紡衣物（例如絲綢襯衫、絲綢領帶等） 提示： 請使用適用於可機洗纖幼或絲質衣物的專用洗衣劑。	最重 2 公斤 ✱ - 40 °C ▽ - 800 rpm ecoPerfect @, speedPerfect =Ⓞ 免熨燙 (Less Ironing ☹) 加高水位 (Extra Rinse ☞*)
👉 羊毛衣物 手洗或機洗的羊毛衣物或混紡羊毛衣物； 程序特別溫和，可防止衣物縮水，程序中的暫停時間較長（讓衣物浸泡於洗衣劑中） 提示 <ul style="list-style-type: none"> ■ 羊毛源自如安哥拉羊、羊駝、駱馬、綿羊等動物。 ■ 請使用機器清洗羊毛適用的洗衣劑。 	最重 2 公斤 ✱ - 40 °C ▽ - 800 rpm -
排水 適用於漂洗水，例如 ▽ 設定之後 (過水停止 = 無最後的脫水程序)	-
過水 / 脫水 可選速度的附加過水 / 脫水程序 提示： 加高水位 (Extra Rinse ☞*) 按鈕由程序預設設定。若只需要脫水程序，可以按下按鈕取消此功能。	-
	▽ - 1600** rpm 免熨燙 (Less Ironing ☹)
* 減少 speedPerfect =Ⓞ G 設定的衣物量 ** 最大脫水速度，視乎機型而定 *** 程序，視乎機型而定	

程序 / 衣物類型 / 資訊	設定
15 分鐘超快洗 超短程序，持續時間大約為 15 分鐘，適用於輕度髒污的小型衣物	最重 2 公斤 ✱ - 40 °C 400 - 1200 rpm -
*** 牛仔褲 / 深色衣物 深色棉質和深色輕柔衣物； 洗滌前先翻面。	最重 3.5 公斤 ✱ - 40 °C ▢ - 1200 rpm ecoPerfect  , speedPerfect  免熨燙 (Less Ironing ) 加高水位 (Extra Rinse )
*** 防敏感 棉或亞麻製成的耐磨布料 提示： 特別適合需要衛生乾淨的洗滌物，針對特別敏感的皮膚，使用特定溫度、高水位和更長的脫水程序。	最大 7 公斤 / 5* 公斤 ✱ - 60 °C ▢ - 1600** rpm ecoPerfect  , speedPerfect  免熨燙 (Less Ironing ) 加高水位 (Extra Rinse )
*** 戶外 / 防風衣物 適用於有防水覆膜的戶外或防水衣物或防水織品的洗滌程序。 <ol style="list-style-type: none"> 選擇程序。 在添加盒內添加戶外衣物專用洗衣劑 II。 在添加盒內加入防水劑（最多 170 毫升）✱。 按下 ▶ 按鈕。請按照製造商的說明處理清洗完畢的衣物。 	最重 1 公斤 ✱ - 40 °C ▢ - 800 rpm ecoPerfect  , speedPerfect  加高水位 (Extra Rinse )
提示 <ul style="list-style-type: none"> 請按照製造商的說明，使用正確劑量的機洗專用洗衣劑： 不應使用衣物柔順劑處理衣物。 開始洗滌前，先徹底清潔洗衣劑添加盒（所有洗劑格）以去除衣物柔順劑殘餘。 	
* 減少 speedPerfect  G 設定的衣物量 ** 最大脫水速度，視乎機型而定 *** 程序，視乎機型而定	

程序 / 衣物類型 / 資訊	設定
*** 戶外衣物 有防水覆膜的防水和戶外衣物和防水織品。 提示 <ul style="list-style-type: none"> 請按照製造商的說明，將正確劑量的機洗專用洗衣劑加入添加盒 II。 不應使用衣物柔順劑處理衣物。 開始洗滌前，先徹底清潔洗衣劑添加盒（所有洗劑格）以去除衣物柔順劑殘餘。 	最重 2 公斤 * - 40 °C ▽ - 800 rpm ecoPerfect @, speedPerfect =⊕ 加高水位 (Extra Rinse ☞ ⁺)
*** 運動衣物 以超細纖維製成的運動服和休閒服 提示 <ul style="list-style-type: none"> 不應使用衣物柔順劑處理衣物。 開始洗滌前，先徹底清潔洗衣劑添加盒（所有洗劑格）以去除衣物柔順劑殘餘。 	最重 2 公斤 * - 40 °C ▽, 0 - 800 rpm ecoPerfect @, speedPerfect =⊕ 加高水位 (Extra Rinse ☞ ⁺) 免熨燙 (Less Ironing ☞)
*** 棉被 以合成纖維充填，可機洗的物品，例如枕頭、棉被和床單；也適用於絨毛充填物品。 提示 ：大型物品請分開清洗。使用適合纖幼衣物的洗衣劑，遵循物品護理標籤的說明。謹慎使用洗衣劑。	最重 2.5 公斤 * - 60 °C ▽ - 1200 rpm ecoPerfect @, speedPerfect =⊕ 加高水位 (Extra Rinse ☞ ⁺)
恤衫 使用棉、亞麻、合成纖維或混紡布料製成的免熨燙恤衫或短衫 提示 <ul style="list-style-type: none"> 恤衫 / 短衫在 免熨燙 (Less Ironing ☞) (易熨燙) 設定中只會以短時間脫水。將衣物直接在滴水狀態下晾乾。--> 自動柔順效果 使用 纖幼 / 絲質衣物程序清洗纖幼或絲質布料製成的恤衫 / 短衫。 	最重 2 公斤 * - 60 °C ▽ - 800 rpm ecoPerfect @, speedPerfect =⊕ 免熨燙 (Less Ironing ☞) 加高水位 (Extra Rinse ☞ ⁺)
* 減少 speedPerfect =⊕ G 設定的衣物量 ** 最大脫水速度，視乎機型而定 *** 程序，視乎機型而定	

上漿

提示：不應使用衣物柔順劑處理衣物。



漿液可以用來使纖維變硬，特別在 Rinse (漂洗) 和 Cottons (棉質衣物) 程序中。請根據製造商的指示，將適量的漿液倒入添加盒  (如有必要可先清潔)。

染色 / 漂白

請僅以適用於家庭的劑量染色。鹽會侵蝕不鏽鋼！請遵守染劑製造商規定！

切勿用洗衣機脫色衣物！

使用柔順劑

1. 開啟電器。
2. 選擇 **棉質衣物 30 °C** 程序。
3. 請根據製造商的說明，將浸泡劑 / 洗衣劑注入添加盒 II。
4. 按下  按鈕。程序啟動。
5. 約 10 分鐘後按下  按鈕以暫停程序。
6. 根據需求決定浸泡衣物的時間，接著再次按下  按鈕以繼續程序或是變更程序。

提示

- 放入相同顏色的衣物。
- 不需添加額外的洗衣劑；浸泡液用於洗滌。

程序預設設定

當您選擇程序後，預設程序設定將顯示於顯示面板上。

您可以變更預設的設定。

所有程序設定概覽，視乎所選程序而定，可以在以下位置找到 → 頁 14。

溫度

(Temp. °C)

根據程序階段，您可以在程序開始前和運行過程中變更溫度。

可供設定的最高溫度視乎所選的程序。

脫水速度

(Spin )

根據程序進度，您可以在程序開始前和運行過程中變更脫水速度（單位為 rpm；每分鐘旋轉數）。

設定：過水停止 = 不運行最後的脫水。最後洗清完成後，衣物仍然浸泡在水中。

如果程序結束後，不會立即將衣物從洗衣機中取出，那麼可以選擇過水停止避免衣物起皺。

若要繼續 / 結束程序

可供設定的最高速度取決於洗衣機的機型以及所選的程序。

就緒

(Finish in ☹)

啟動程序前，可預先以一小時為增量（h = 小時）選擇程序結束時間（「Ready in」預定）時，可選擇的最長時間為 24 小時。

若要執行此步驟：

1. 選擇程序。
顯示所選程序持續時間，例如 **2:30**（小時：分鐘）。
2. 反覆按下 **就緒** 按鈕直到顯示所需的小時數。
提示： 使用 **就緒 +** 按鈕增加或使用 **就緒 -** 按鈕減少設定值。
3. 按下 **▶||** 按鈕。
程序啟動。
選擇的時間（例如 **8 h**）會顯示於顯示面板上並倒數計時，直到程序開始。接著顯示程序持續時間。

提示： 洗衣機會在程序運行過程中自動調節程序的持續時間。變更程序預設設定或程序設定後，程序的持續時間也會隨之改變。

程序開始後（如果已預選 **就緒** 時間，而且洗滌程序未啟動），您可變更預選時數如下：

1. 按下 **▶||** 按鈕。
2. 使用 **就緒 -** 或 **+** 按鈕變更時數。
3. 按下 **▶||** 按鈕。

啟動程序後，可視乎需要添加或取出衣物。→ 頁 22

P+ 附加洗程設定

所有附加功能概覽，視乎所選的程序而定，可在 → 頁 14 找到。

ecoPerfect

善用能源的洗滌方式，可降低溫度並取得均勻的洗滌效果，同時達到與未選擇 ecoPerfect  設定時相同的效果。

speedPerfect

更短的洗滌時間，同時達到與未選擇 speedPerfect  設定時相同的效果，但使用的能源較多。

提示： 請勿超過最大衣物容量。
程序概覽 → 頁 14

免熨燙

(Less Ironing 

特特殊的脫水順序，其後會溫和地翻勻衣物並降低脫水速度，減少衣物皺摺。

提示： 衣物的殘留水份會稍微增加。

加高水位

(Extra Rinse 

更高的水位和額外的過水程序，針對敏感皮膚和 / 或水質極軟的區域。

操作機台

準備洗衣機

提示：洗衣機必須正確安裝和連接。參閱 → 頁 32。

1. 連接電源插頭。
2. 開啟水龍頭。
3. 打開機門。
4. 檢查滾筒內的水是否已完全排放乾淨。如有需要，將水排放乾淨。

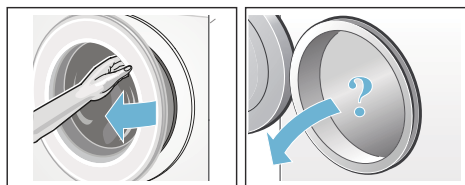

啟動電器 / 選擇程序

按下 ① 按鈕。設備即開啟。

在出廠時設定的棉質衣物程序將持續顯示。

您可以使用此程序或選擇其他程序。程序旋鈕可向任一方向轉動。

提示：如果已啟用兒童安全鎖功能，必須停用後才能其他設定程序。

程序旋鈕的指示燈亮起，所選程序的預設程序設定會顯示於顯示面板上：

- 溫度，
- 脫水速度，
- 最大衣物量或程序持續時間（交替顯示）

電器中附有滾筒燈：

啟動電器、打開或關上機門以及啟動程序後，燈光會亮起。此燈光會自動關閉。

將衣物放入滾筒中

警告
致命危險！

如果將經過含有溶劑的洗清劑，例如去污劑 / 洗清液預處理的衣物放入洗衣機，可能會引起爆炸。
請先用手徹底漂洗衣物。

提示

- 將不同大小的衣物放入洗衣機。不同大小的衣物在脫水時會自行分佈得更均勻。單獨的衣物可能會導致負載不平衡。
- 嚴格遵循規定的最大洗衣容量。超量的衣物量會使清洗效果不佳，也容易產生壓痕。

1. 將預先分類的衣物展開，然後放入滾筒。
2. 確保洗衣機門和橡皮密封條沒有卡住任何衣物，然後關上機門。

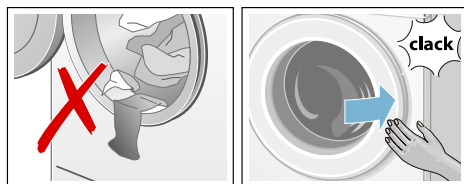

▶ 按鈕指示燈閃爍，顯示面板會持續顯示程序的預設設定。

計算和添加洗滌劑和洗滌添加劑

注意！
電器損壞

如果清潔劑和衣物預處理劑（例如去污劑、預洗噴潔劑等）與洗衣機表面接觸，可能會導致洗衣機損壞。

避免此類溶劑與洗衣機表面接觸。必要時，立即用濕布將殘餘的噴潔劑和其它殘留物 / 液滴擦拭乾淨。

洗衣劑用量

根據下列條件決定洗衣劑和護理產品的份量：

- 水的硬度（向水務署查詢）
- 產品包裝上的製造商使用說明
- 衣物量
- 髒污程度 → 頁 13

添加洗衣劑



警告

眼睛或皮膚過敏！

如果在洗衣機運行過程中，洗衣劑添加盒未關閉，那麼洗衣劑和護理產品可能會噴濺出來。

請小心打開添加盒。

如果眼睛或皮膚與洗衣劑 / 護理產品直接接觸，則立即用水徹底沖洗。
若意外吞食，請盡速就醫。

提示：請用水稀釋黏稠的衣物柔順劑。這樣可避免洗衣機管路阻塞。

將洗衣劑和護理產品倒入相應的洗劑格：

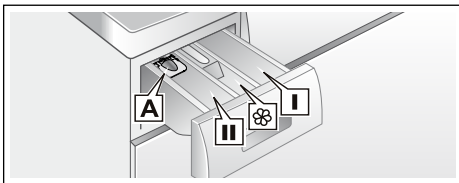

- 用量輔助標記 **A** 液體洗衣劑專用
洗劑格 **II** 主要清洗用之洗衣劑、水質軟化劑、漂白劑、去污劑
洗劑格 **⊗** 衣物柔順劑、漿液；切勿超過上限
洗劑格 **I** 預洗用洗衣劑

1. 將洗衣劑添加盒盡可能抽出。
2. 加入洗衣劑和 / 或護理產品。
3. 關好洗衣劑添加盒。

液態洗衣劑的測量輔助工具 *

* 視乎機型而定

將測量輔助工具放在正確位置，以測量液態洗衣劑的正確用量：

1. 拉出洗衣劑添加盒。將隔板向下壓並將添加盒完全取出。
2. 將測量輔助工具向前滑出，向下折疊並按至定位。
3. 重新放入添加盒。

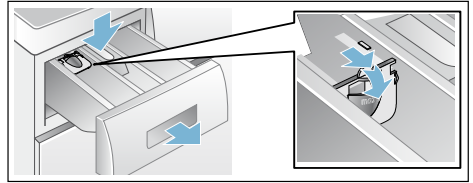

提示：以下情況下，請勿使用測量輔助工具：使用凝膠洗衣劑和洗衣粉；使用包括預洗的程序；選擇了「Finish in」（預定）時間的程序。

機型如不備有測量輔助工具，請將液體洗衣劑倒入適當的添加盒，然後放入滾筒。

變更程序預設設定

您可以變更每個洗滌程序的預設設定或是變更預設設定。

為執行上述操作，重複按下相應的按鈕，直到顯示所需的設定。

提示：按住按鈕可以自動向下選擇設定值，直到最後一個設定值。接著再次按下按鈕，可以重新變更設定值。

設定會啟動，毋需額外確認。

如果機器關閉，其他程序設定將不會儲存。

程序預設設定 → 頁 18

選擇附加洗滌設定

透過選擇附加設定，您可以根據待洗滌衣物的特點更好地調整洗滌程序。

根據程序進度，可以選擇或取消設定。

若設定啟用，按鈕的指示燈隨即亮起。

洗衣機關機之後，設定不會儲存。

附加程序設定 → 頁 19

啟動洗滌程序

按下 ▶|| 按鈕。指示燈亮起，且程序啟動。

執行程序時，顯示面板會顯示「Ready in」(預定)時間，或程序啟動時會顯示程序持續時間和程序進度符號。

顯示面板 → 頁 11

提示：泡沫檢測

如果 ☹ 符號亦出現在顯示面板上，則表示洗衣機檢測到洗滌過程中滾筒內出現過多洗衣劑泡沫，隨即將自動啟動附加的過水程序，以消除泡沫。

下一個洗滌程序如果洗滌同等量的衣物，則請減少洗衣劑的用量。

如果您想要鎖定程序，避免程序被意外更改，則可根據如下步驟選擇兒童鎖。

兒童安全鎖

(☹ 3 sec.)

您可鎖定洗衣機，以防止設定的功能被意外更改。若要執行這個步驟，請啟用兒童安全鎖。

若要啟用 / 停用，同時按住 就緒 - 和 + 按鈕約三秒。隨即在顯示面板上出現 ☹ 符號。

- ☹ 指示燈亮起：兒童鎖功能已啟用。
- ☹ 指示燈快速閃爍：兒童鎖功能已啟用，程序旋鈕被轉動或按鈕被按下。

提示：洗衣機關機後，兒童安全鎖仍會維持為啟用的狀態，在選擇下次程序之前，先停用兒童安全鎖。

添加衣物

啟動程序後，可根據需要添加或取出衣物。

如需執行上述操作，按下 ▶|| 按鈕。

隨即 ▶|| 按鈕指示燈閃爍，洗衣機檢查此時是否可以添加衣物。

若顯示面板上指示下列訊息：

- - P - 和 ☉ 符號同時亮起，則表示則表示可以添加衣物。
- - P - 亮起，此時不可添加衣物。

如需使程序繼續運行，按下▶|| 按鈕。程序隨即將自動繼續運行。

提示

- 添加衣物時，請勿長時間打開機門，否則衣物中的水可能會從門中漏出。
- 出於安全考慮，當洗衣機內水位或溫度較高，或當滾筒轉動時，機門將處於鎖定狀態，此時無法添加衣物。
- 重新放入衣物時，負載顯示不會啟動。

變更洗滌程序

若不小心啟動了錯誤的程序，您可變更程序如下：

1. 按下 ▶|| 按鈕。
2. 選擇另一個程序。
3. 按下 ▶|| 按鈕。新的程序將從頭開始執行。

終止過水程序

若程序處於高溫狀態：

1. 按下 ▶|| 按鈕。
2. 如要冷卻衣物：選擇過水。
3. 按下 ▶|| 按鈕。

若為低溫的程序：

1. 按下 ▶|| 按鈕。
2. 選擇脫水或排水。
3. 按下 ▶|| 按鈕。

免排水時結束洗程

在顯示面板上，☐ 閃爍，並顯示所選程序的預設脫水速度和剩餘程序時間。

繼續執行程序：

- 按下 ▶|| 按鈕或
- 改變脫水速度或設定程序旋鈕至 排水 然後按下 ▶|| 按鈕。

洗滌程序結束

- 0 - 和 ◎ 會顯示於顯示面板上。▶|| 按鈕指示燈熄滅。

去除洗滌衣物 / 切斷洗衣機電源。

1. 開啟機門並取出衣物。
 2. 按下 ① 按鈕。電器已關閉。
 3. 關閉水龍頭。
- 提示：Aqua-Stop 機型毋需此步驟。

提示

- 請勿將任何衣物留在滾筒中。在下次洗滌中他們可能縮水或使其他衣物染色。
- 從滾筒和橡膠密封圈中取出任何異物——生鏽風險。
- 擦乾橡膠密封圈。

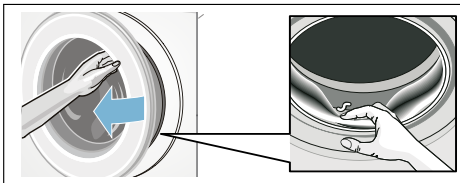

- 將洗衣劑添加盒和機門保持開啟，以風乾殘餘水份。→ 頁 24
- 請等到程序結束，因為電器可能仍處於鎖定狀態。然後打開洗衣機電源開關，等待其解鎖。
- 如果顯示面板在程序結束後熄滅，則表示已啟用省電模式。此時按下任何按鈕即可使面板重新亮起。

電器設定

您可以變更設定，如下所示。

- 按鈕和資訊信號的音量（例如程序結束時）
- 選擇 / 取消電器的自動關閉功能。

若要變更設定，必須啟動設定模式。

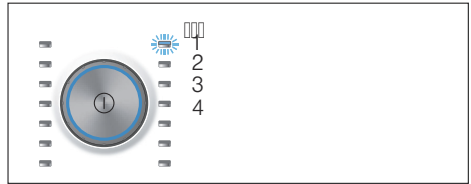

啟用設定模式

1. 按下 ① 按鈕。
電器打開，選擇 棉質衣物 程序，如位置 1 所示。
2. 按下 溫度 按鈕，同時順時鐘方向旋轉旋鈕至位置 2。接著放開按鈕。
設定模式已啟用，資訊信號的預設音量會顯示於顯示面板上。

現在可變更設定。

變更信號音量

使用 就緒 + 或 - 按鈕以變更以下相應程序旋鈕位置的設定：

- 2: 資訊信號的音量和 / 或
- 3: 按鈕信號的音量。



- 0 = 關、
- 1 = 小、
- 2 = 中、
- 3 = 大、
- 4 = 極大

退出設定模式或：

選擇 / 取消電器自動閉關

當程序旋鈕在位置 4 時，按下 就緒 + 或 - 按鈕以開啟或關上自動關閉功能。

退出設定模式

若要退出或儲存設定，按下 ① 按鈕。

電器關閉。所選設定將在下次洗衣機打開時生效。

感應器

自動洗衣量調節系統

自動負載檢測功能可根據洗滌織物的類型以及洗衣量，自動調節每種程序最佳的用水量和程序的持續時間。

不平衡監控系統

自動負載失衡檢測系統將檢測滾筒內衣物失衡問題，透過不斷開始和停止滾筒轉動，確保滾筒內衣物的均勻放置。

如果滾筒內衣物放置位置極度不均勻，那麼將自動降低洗衣機的運行速度，甚至出於安全考慮停止運行脫水週期。

提示： 將各種大小的衣物均勻地放置在滾筒內。→ 頁 20、→ 頁 29

AquaSensor

* 視乎機型而定

在過水程序中，AquaSensor 會檢查漂洗水的混濁程度（混濁是因髒污和洗衣劑殘餘造成）。過水程序的持續時間和次數視乎水的混濁度而定。

清潔與保養

 **警告**
致命危險！

如果觸摸帶電零件，可能會導致觸電。關閉洗衣機電源開關，並拔下電源插頭。

 **警告**
中毒風險！

含有溶劑的清潔劑，如清潔溶劑液會散發出有毒氣體。請勿使用含有溶劑的清潔劑。

注意！
電器損壞

含有溶劑的清潔劑，如清潔溶劑液可能還會損壞洗衣機表面和零件。請勿使用含有溶劑的清潔劑。

避免殘餘的洗衣劑累積並散發出異味，遵循下列說明：

提示

- 確保洗衣時安裝的位置通風良好。
- 將洗衣機門和洗劑添加盒稍微打開，使殘留的水乾燥。
- 不時使用**棉質衣物 60 °C** 程序和粉末洗衣劑執行洗衣。

機體 / 操作面板

- 用柔軟、潮濕的布擦拭洗衣機外殼和控制台。
- 及時清除殘留的洗衣劑。
- 請勿用水槍清潔。

洗衣槽

請使用無氯的清潔劑，切勿使用鋼絲絨刷。

如果洗衣機內散發出異味，或是想要清理滾筒，執行**棉質衣物90 °C** 程序，毋需放入衣物。添加洗衣粉。

去鈣

如果洗衣機使用過程中洗衣劑用量正確，則不需要進行任何除垢操作。但是，如果必須進行除垢操作，則請遵循除垢劑製造商的使用說明。適用的除垢劑在我們的網站或客戶服務中心有售。→ 頁 30

洗衣劑添加盒和外殼

若有洗滌劑或柔軟劑殘留時：

1. 拉出洗滌劑添加盒。壓下嵌入物，將添加盒整個取出。
2. 取出嵌入物：用手指將嵌入物從向下向上按壓。

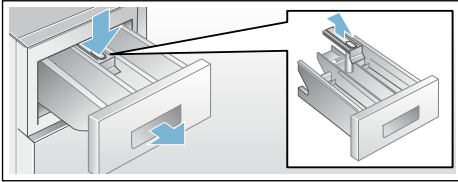

3. 用水和刷子清潔及風乾沖洗槽與嵌入物。也應清潔外殼內部。
4. 裝上嵌入物，並使其卡住（圓柱體插在導入鎖上）。
5. 推入洗滌劑盒。

提示： 保持洗滌劑添加盒開啟，風乾當中殘留水份。

排水泵堵塞，緊急排水

警告
燙傷風險！

在較高水溫條件下運行時，水會變得非常熱。如果直接接觸熱水，可能會導致燙傷。請等待水冷卻後再行操作。

1. 關閉水龍頭，確保沒有更多的水流入洗衣機，並且需要透過排水幫浦從洗衣機內排出。
2. 關閉電器。拔掉電源插頭。
3. 開啟並拆下維修蓋。

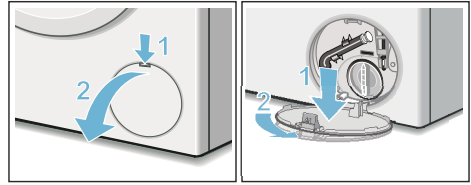

4. 從固定夾中取出排水軟管。取下蓋板，將洗滌水倒入合適的容器。重新安裝密封蓋，並將排水軟管裝入固定夾。

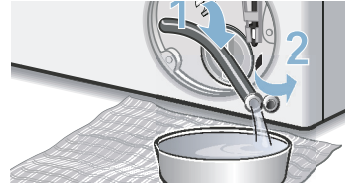

5. 小心地拆下泵浦蓋板，殘餘的水份可能會漏出。清潔內部、泵蓋溝及泵外殼。泵浦中的葉輪必須能夠旋轉。重新插入泵蓋板並旋緊螺絲。把手必須位於垂直方向。

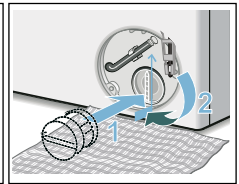
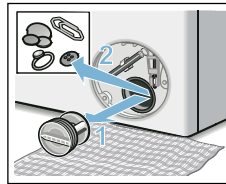

6. 將維修蓋裝回，將其鎖定到位並閉合。

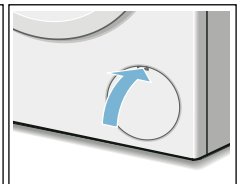
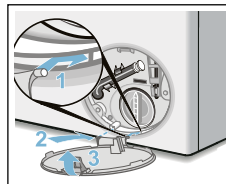

提示： 為避免未使用過的洗衣衣劑在下次洗衣時直接流入排水口：將 1 公升水倒入洗衣劑添加盒 II，然後啟動排水程序。

虹吸管上的排水管堵塞

1. 關閉電器。請拔掉電源插頭。
2. 鬆開軟管夾。小心地拆下排水軟管，殘留在軟管中的水可能會漏出。
3. 清潔排水軟管與虹吸連接件。

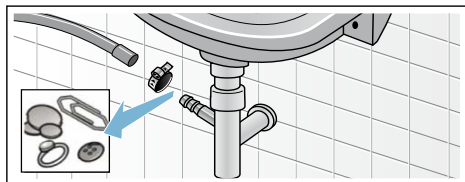

4. 重新連接排水軟管，並以軟管夾固定連接點。

進水口的濾網堵塞

首先，請降低供水軟管中的水壓：

1. 關閉水龍頭。
2. 選擇任何程序，除 Spülen (過水) / Schleudern (脫水) / Abpumpen (排水) 外。
3. 按下 ►|| 按鈕。讓程序執行約 40 秒。
4. 按下 Ⓛ 按鈕。電器已關閉。
5. 請拔掉電源插頭。

接著清潔濾網：

1. 從水龍頭上拆下軟管。
使用小刷子清潔濾網。

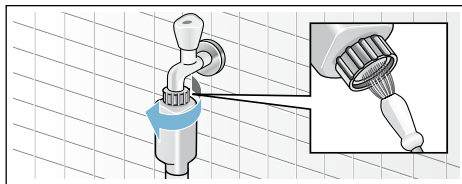

2. 對於標準和 Aqua-Secure 機型，清潔位於機器後部的濾網：
從電器背面取下軟管。
使用鉗子取出濾網並加以清潔。

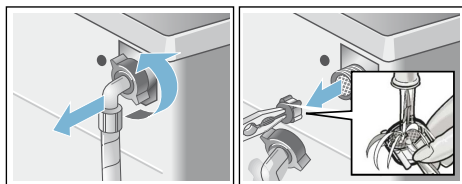

3. 連接軟管，並檢查有無漏水。

? 如何處理故障？

緊急釋放

例如，斷電的情況下。

電源恢復後，程序將會繼續執行。

不過，如需拿出衣物，可遵從下列說明開啟機門：

⚠ 警告

燙傷風險！

當洗衣機在高溫模式下運行時，如果接觸熱水和衣物可能會導致燙傷。
請儘量先待其冷卻。

⚠ 警告

受傷風險！

將手伸入轉動中的滾筒會導致手部受傷。
當滾筒轉動時請勿將手伸入。
請等到滾筒停止轉動。

注意！

漏水損壞

任何漏出的水皆可能會造成漏水損壞。
若透過玻璃仍可看見水時，請勿開啟洗衣機門。

1. 關閉電器。請拔掉電源插頭。
2. 排水 □ → 頁 25
3. 利用工具拉下緊急釋放裝置，並進行釋放。
機門隨即可以開啟。

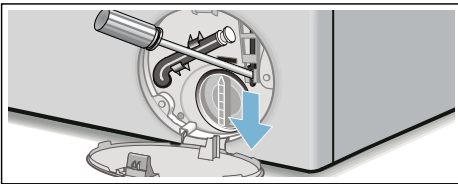

顯示面板上的注意事項

顯示	原因 / 解決辦法
- P - 和 	機門解鎖。此時可添加衣物。
- P -	<ul style="list-style-type: none">■ 溫度過高。請等待溫度下降。■ 水位過高。此時不可添加衣物。必要時立即關閉機門。按下 ► 按鈕以繼續運程序。
 閃爍	<ul style="list-style-type: none">■ 可能會勾住衣物。打開再關上機門，接著按下 ► 按鈕。■ 必要時，關閉洗衣機門或取出部分衣物，接著再次將機門關閉。■ 必要時，先關閉洗衣機電源開關，然後重新打開；根據您的洗滌需求設定程序；啟動程序。
 亮起	<ul style="list-style-type: none">■ 完全開啟水龍頭。■ 供水軟管扭曲 / 堵塞，■ 水壓過低。清潔濾網。→ 頁 26
E:18	<ul style="list-style-type: none">■ 排水泵堵塞。清潔排水泵。■ 排水軟管或排水管線堵塞。在虹吸管位置清潔排水軟管。 → 頁 26
E:23	底槽中有水，電器漏水。關閉水龍頭。請聯絡客戶服務中心。 → 頁 30
	兒童鎖已啟用 - 將其停用。→ 頁 22
 亮起	檢測到滾筒內泡沫過多，已啟動額外洗清程序。下一個程序如果洗滌同等量的衣物，則請減少洗衣劑的用量。
其他顯示資訊	關閉洗衣機等待五秒鐘，然後重新打開。若出現同樣的顯示畫面，請聯絡客戶服務中心。→ 頁 30

如何處理故障？

故障	原因 / 解決辦法
有水漏出。	<ul style="list-style-type: none"> ■ 接妥或更換排水軟管。 ■ 將排水軟管的螺絲旋緊。
機器未注水。 洗衣劑未流出。	<ul style="list-style-type: none"> ■ 是否按下 ► 按鈕？ ■ 水龍頭是否打開？ ■ 濾網是否堵塞？清潔濾網。 ■ 供水軟管是否彎曲或堵塞？
機門無法開啟。	<ul style="list-style-type: none"> ■ 安全功能已啟動。停止程序？ ■ 是否選擇 ▽ (過水停止 = 無最後的脫水程序)？ ■ 機門只能開啟
程序不會啟動。	<ul style="list-style-type: none"> ■ 是否按下 ► 按鈕或選擇 就緒 時間？ ■ 機門是否關閉？ ■ ⏪ 兒童安全鎖是否啟動？將其停用。
程序啟動後，滾筒短暫晃動。	不是故障 - 洗滌程序啟動時，內部摩打測試會造成短暫晃動。
未排水。	<ul style="list-style-type: none"> ■ 是否選擇 ▽ (過水停止 = 無最後的脫水程序)？ ■ 清潔排水泵。 ■ 清潔排水軟管和 / 或排水管線。
滾筒中看不到水。	不是故障 - 水位低於視野範圍。
脫水效果不佳。 衣物過於潮濕。	<ul style="list-style-type: none"> ■ 不是故障 - 由於衣物在滾筒內的放置位置不均衡，因此衣物負載失衡檢測系統中斷脫水。 將大、小衣物均勻地放置在滾筒內。 ■ 是否選擇 免熨燙 (視乎機型而定)？ ■ 是否選擇了過低的速度？
進行了幾次脫水程序。	不是故障 - 衣物負載失衡檢測系統正在調節衣物放置不均衡。
程序執行時間較平常長。	<ul style="list-style-type: none"> ■ 不是故障 - 失衡檢測系統正在透過重複攤開衣物以調整衣物放置位置失衡問題。 ■ 不是故障 - 泡沫檢測系統啟動 - 已啟動過水程序。
在洗滌程序中，程序持續時間會發生變化。	不是故障 - 程序運行順序會針對特定的洗滌過程進行優化。這樣會改變顯示面板上顯示的剩餘時間長度。
用於盛放護理產品的洗劑格 ☼ 中有殘留液體。	■ 不是故障 - 不影響衣物護理產品的效果。
洗衣機內散發出異味。	<p>在洗衣機滾筒內無任何衣物的情況下，運行 棉質衣物 90 °C 程序。</p> <p>加入洗衣粉或是含漂白劑的洗衣劑。</p> <p>提示： 為避免洗衣劑產生過多泡沫，只使用洗衣劑製造商建議用量的一半。請勿使用羊毛或纖幼衣物專用洗衣劑。</p>

故障	原因 / 解決辦法
顯示面板上的 ☼ 符號亮起。泡沫從洗衣劑添加盒中漏出。	<p>是否使用了過多洗衣劑？</p> <p>將一匙的衣物柔順劑與 1/2 公升水混合，並倒入添加盒 II 中（不適用於戶外衣物、運動物或者絨毛填充物品）。</p> <p>在下一個洗滌程序中減少洗衣劑的用量。</p>
脫水程序中出現噪音、振動及「移動」。	<ul style="list-style-type: none"> ■ 電器是否平穩？調整電器。 ■ 電器基座是否已固定？固定電器基座。 ■ 是否移除運輸支架？移除運輸支架。
電器運轉時，顯示面板 / 指示燈無法運作。	<ul style="list-style-type: none"> ■ 是否停電？ ■ 保險絲是否燒斷？重置 / 更換保險絲。 ■ 若故障反覆發生，請聯絡客戶服務中心。
有洗衣劑殘餘在衣物上。	<ul style="list-style-type: none"> ■ 部分無磷洗衣劑中有時含有不溶於水的殘留物。 ■ 選擇 過水 或在洗滌結束後輕刷衣物。
程序暫停時，- P - 顯示於顯示面板。	<ul style="list-style-type: none"> ■ 水位過高。此時不可添加衣物。必要時立即關閉機門。 ■ 按下 ► 按鈕繼續運行情序。
程序暫停時，- P - 和 ☉ 顯示於顯示面板上。	機門解鎖。此時可添加衣物。
如果您無法自行解決故障（關閉 / 打開機器電源後），或需要維修：	<ul style="list-style-type: none"> ■ 關閉電器，並拔下電源插頭。 ■ 關閉水龍頭並聯絡客戶服務中心。



客戶服務

若無法自行排除故障，請與我們的客戶服務中心聯絡。→ 封面

我們將努力尋找合適的解決方案，儘量避免工程師不必要的上門服務。

請向客戶服務中心提供電器的產品編號 (E-Nr.) 及生產編號 (FD)。

E-Nr. _____	FD _____
-------------	----------

E no. 產品編號
FD 生產編號

您可以在以下位置找到相關資訊，* 視乎機型而定：

在洗衣機門的內側 * / 在打開的機蓋內 * 和電器背面。

請信賴製造商的專業。

如需協助，歡迎聯絡我們。透過瞭解上述資訊，您可以確保由經過培訓的專業維修人員，使用原廠備件對您的洗衣機進行維修。



消耗值

能源消耗和用水消耗、程序所需時間和主程序的剩餘濕度

(約略值)

程序	衣物量	能源消耗 **	耗水 **	程序的持續時間 **
棉質衣物 20 °C	8 公斤	0,25 千瓦	87 公升	2 ¾ 小時
棉質衣物 40 °C	8 公斤	1,03 千瓦	87 公升	3 小時
棉質衣物 60 °C	8 公斤	0,96 千瓦	87 公升	2 ¾ 小時
棉質衣物 60 °C + ecoPerfect @*	8 公斤	0,93 - 0,92 千瓦	55 公升	4 小時
棉質衣物 90 °C	8 公斤	2,11 千瓦	97 公升	2 ¾ 小時
輕柔衣物 °C	4 公斤	0,70 千瓦	61 公升	2 小時
混合衣物 40 °C	4 公斤	0,60 千瓦	45 公升	1 ¼ 小時
纖幼 / 絲質衣物 30 °C	2 公斤	0,19 千瓦	37 公升	¾ 小時
羊毛衣物 30 °C	2 公斤	0,19 千瓦	40 公升	¾ 小時

程序	殘餘濕氣的約略資訊 ***			
	WM16... 最高 1600 rpm	WM14... 最高 1400 rpm	WM12... 最高 1200 rpm	WM10... 最高 1000 rpm
棉質衣物	44%	48%	53%	62%
輕柔衣物	40%	40%	40%	40%
纖幼 / 絲質衣物	30%	30%	30%	30%
羊毛衣物	45%	45%	45%	45%

* 根據 IEC60456，測試時的程序設定使用最大脫水速度。洗衣程序的溫度資料是以衣物護理標籤所示的溫度為基礎。為了節省能源，實際清洗溫度或會與洗衣程序所標示的溫度不同。

** 受水壓、水的硬度和入水溫度、環境溫度、衣物類型、衣物數量和衣物的骯髒程度、使用的洗衣劑、電源供應的穩定程度和所選的額外功能等影響，所得數值或會與所示數值不同。

*** 按不同程序的加速轉速限制和洗衣容量為基礎的剩餘濕度數據。

技術資料

尺寸:

850 x 600 x 590 mm

(高度 x 長度 x 深度)

重量:

70 - 85 kg (視乎機種而定)

電源接頭:

線路電壓 220 - 240 V、50Hz

額定電流 10 A

額定功率 1900 - 2300 W

水壓:

100 - 1000 kPa (1 - 10 bar)

關閉狀態時的功率消耗:

0,12 W

未關閉狀態時的功率消耗:

0,43 W

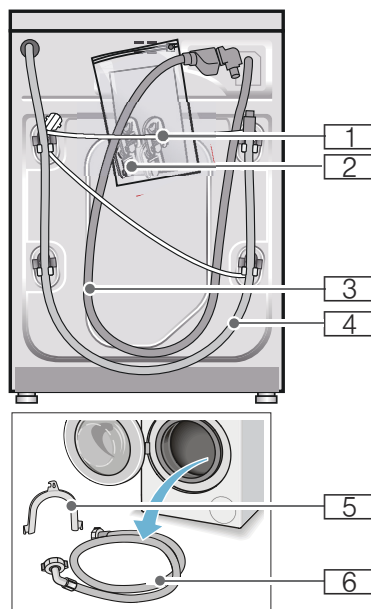

安裝與連接

出貨範圍

提示：檢查洗衣機是否存在任何運輸損壞。切勿使用損壞的機器。若有問題，請與購買的經銷商或我們的客戶服務中心聯絡。→ 頁 30

- 1 電源線
 - 2 塑膠袋：
 - 安裝和使用說明書
 - 客戶服務中心位置通訊錄 *
 - 保養 *
 - 移除運輸支架後開口的蓋板
 - 附密封墊圈的轉接器，可由
21 毫米 = 1/2" 轉接至
26.4 毫米 = 3/4" *
 - 3 Aqua-Secure 機型的供水軟管
 - 4 排水軟管
 - 5 用於固定排水軟管的彎管 *
 - 6 標準 / Aqua-Secure 機型的供水軟管
- * 視乎機種而定

此外，需要使用軟管夾（直徑 24 - 40 毫米，可在專業經銷商處購買）將排水軟管與虹吸管連接。

實用工具

- 對齊用平水尺
- 扳手：
 - WAF13, 用於放鬆運輸鎖定器, 和
 - WAF17, 用於調校電器基座

安全說明

⚠ 警告

受傷風險！

- 洗衣機本身非常重。因此抬起 / 運輸洗衣機時必須小心操作。
- 如果試圖抓住洗衣機的突起部位（例如洗衣機門）而將其抬起，那麼洗衣機的零件可能會損壞，甚至導致人身傷害。切勿試圖抓住洗衣機的突起部位將其抬起。
- 如果軟管和電源線位置安排不妥當，就有可能導致絆倒和受傷。小心放好軟管與電線，以免絆倒。

注意！

電器損壞

結冰的軟管可能會裂開或碎裂。請勿將洗衣機安裝在可能結霜的環境或室外。

注意！

漏水損壞

供水軟管和排水軟管的連接點處都存在較高的水壓。為避免漏水和滲水引起的損壞，您必須嚴格遵守本章節中的相關說明。

提示

- 除了此處所列之安全資訊外，各地水電供應者可能還有特殊需求。
- 如有疑問，請由專業人員安裝本設備。

安裝地點

提示： 洗衣機必須平穩放置，確保其不會移動。

- 安裝地點的表面必須平穩堅固。
- 不適合安裝於軟質地面 / 地板。

安裝在底座或木板上

注意！

電器損壞

脫水時，洗衣機可能會「緩慢移動」，甚至從底座上翻倒 / 傾倒。必須用固定支架將洗衣機的支腳固定。

產品編號 WMZ 2200、WX 9756、Z 7080X0

提示： 將洗衣機安裝在木製樓板上：

- 盡可能安裝在牆角處，
- 安裝在防水木板（厚度約 30 毫米）上，用螺絲與樓板牢牢固定。

安裝在有抽屜的平台上

平台訂購編號：WMZ 20490、WZ 20490、WZ 20510、WZ 20520

將洗衣機安裝在小間廚房中

⚠ 警告

致命危險！

如果觸摸帶電零件，可能會導致觸電。請勿拆除洗衣機的蓋板。

提示

- 開槽深度必須為 60 厘米。
- 只可將洗衣機安裝在連續的工作檯面底下，且工作檯必須與相鄰的櫥櫃緊固連接。

拆除搬運固定條

注意！

電器損壞

- 洗衣機在運輸過程中透過運輸鎖定器固定。如果未及時拆除運輸鎖定器，那麼在洗衣機運行時，諸如滾筒等元件就有可能受到損壞。因此，首次使用洗衣機前，必須將四個運輸鎖定器完全拆除。並且將拆下的鎖定器儲存在安全的地方。
- 為避免發生運輸損壞，如果後續需要搬運洗衣機，那麼必須先將運輸鎖定器裝回洗衣機初始的位置。

提示： 將螺絲和套管儲存在安全的地方。

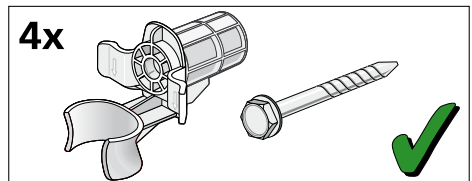

1. 從固定夾中取出軟管。

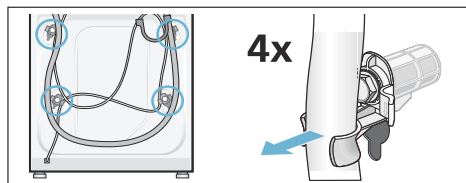

2. 旋鬆並拆下四個運輸撐柱螺絲。移除套管。首先需要將電源線從托架上拆下。

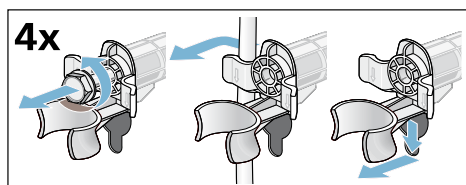

3. 插入蓋板。用力按壓卡鉤，將蓋子牢牢鎖定到位。

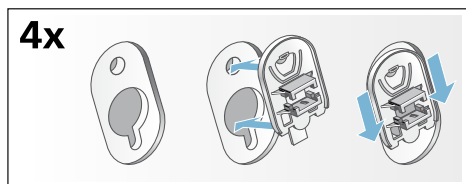

軟管和線路長度

■ 左側連接

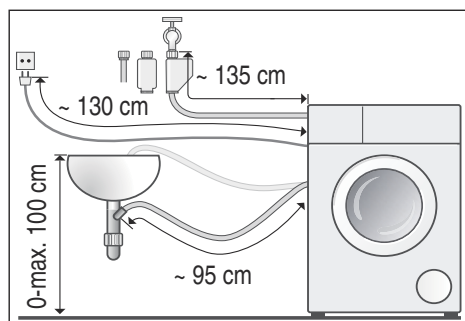

■ 右側連接

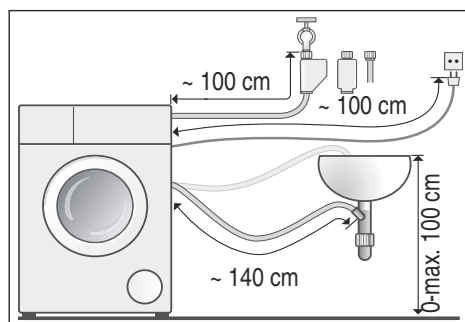

建議： 以下配件可從專門店 / 客戶服務中心購買：

- Aqua-Stop 或冷水軟管延長管（約 2.50 米）；訂購編號 WMZ 2380、WZ 10130、CZ 11350、Z 7070X0
- 適用於標準機型的較長供水軟管（約 2.20 米）；適用於客戶服務中心的個別元件編號：00353925

入水口

⚠ 警告 致命危險！

如果觸摸帶電零件，可能會導致觸電。
請勿將 Aqua-Stop 安全閥浸入水中（內有電磁閥）。

提示

- 洗衣機必須使用冷水供水。
- 避免將洗衣機連接至未增壓熱水鍋爐的冷熱水混合龍頭。
- 避免使用舊的供水軟管。應使用隨機提供的供水軟管，或從特約經銷商處購得的軟管。
- 請勿扭曲或擠壓排水軟管。
- 不可改造（剪短或切斷）供水軟管，否則將無法保證軟管強度。
- 只可徒手扭緊螺絲連接處。如果用工具（鉗子）將螺絲旋得太緊，可能會導致螺紋損壞。
- 當連接至 21 毫米 = 1/2" 水龍頭，請先安裝附密封墊圈的轉接器 * 將 21 毫米 = 1/2" 轉接至 26.4 毫米 = 3/4"。
* 視乎機型提供

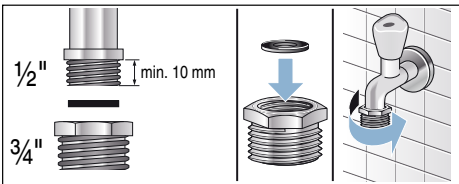

供水的最佳水壓

最低 100 kPa (1 bar)

最高 1000 kPa (10 bar)

當水龍頭打開時，自來水流速最低為 8 公升 / 分鐘。

若水壓高過此數字，則必須安裝減壓閥。

連接

將供水軟管接至水龍頭（26.4 毫米 = 3/4"）與電器（含有 Aquastop 的機型除外，不需另行安裝）：

■ 機型：標準

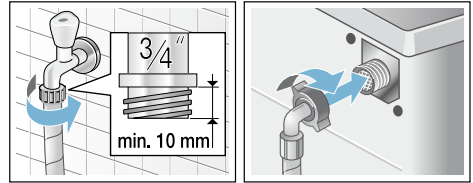

■ 機型：Aqua-Secure

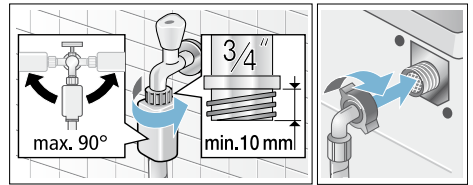

■ 機型：Aqua-Stop

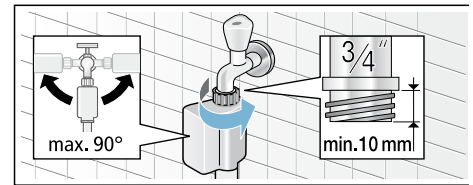

提示： 請小心開啟水龍頭，檢查各連接點的滲漏緊閉程度。螺絲連接處位於水管壓力下方。

排水口

⚠ 警告

燙傷風險！

使用高溫洗滌功能時，如果在某些情況可能會導致燙傷（如熱水排放到洗臉盆中時接觸熱水）。

請勿將手伸入熱水中。

注意！

漏水損壞

如果在排水過程中，由於水壓過高導致排水軟管從水盆中滑出，或者軟管接頭鬆脫，那麼流出的水可能會引起淹水。

固定排水軟管，確保其不會滑出或鬆脫。

注意！

洗衣機或衣物損壞

如果排水軟管的末端浸在排出的水中，那麼水可能會被回吸至洗衣機內，導致洗衣機 / 衣物損壞。

請務必確認：

- 塞子不會堵塞水盆排水。
- 避免將排水軟管的末端浸入排出的水中。
- 洗衣機排水的速度夠快。

提示：請勿扭曲排水軟管或將軟管拉緊。

連接

■ 排水至水盆

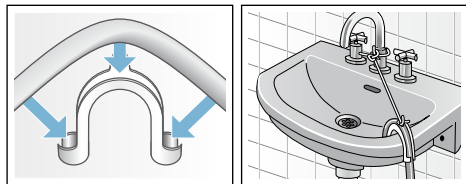

■ 排水至虹吸管

必須使用直徑 24-40 毫米的軟管夾將接頭牢牢固定（可從專門店購得）。

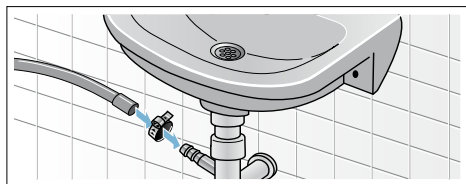

- 將洗衣機的排水排放至帶有橡膠套管的塑膠管中，或排水槽中

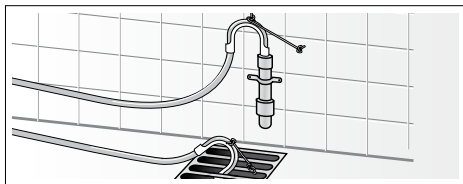

水平校正

使用水平儀確保洗衣機放置位置處於水平狀態。

校準錯誤可能會造成噪音、振動及「移動」。

1. 使用 WAF17 扳手，順時針旋轉以鬆開固定螺帽。
2. 使用水平儀檢查洗衣機的校準，並視乎需要進行調整。轉動洗衣機的基座來改變其高度。洗衣機的四個支腳都必須穩固地著地。
3. 電器四個基座上的鎖定螺帽均必須使用 WAF17 扳手，旋緊在機殼上！這時請抓緊基座，且不要調整高度。

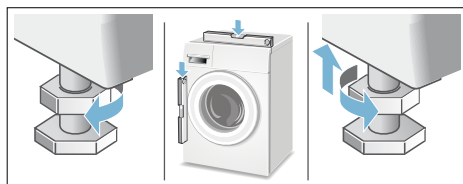

電子接頭

警告 致命危險！

如果觸摸帶電零件，可能會導致觸電。

- 手部潮濕時，不要觸碰或握持電源插頭。
- 拔下電源線時，必須用手抓住插頭而不是電線，否則會導致電源線損壞。
- 請勿在機器運行過程中拔下電源插頭。

遵循以下說明，並確保：

提示

- 實際電源電壓與洗衣機上注明的電壓（銘牌）相同。
額定銘牌上會顯示所需連接的電力負荷及保險絲。
- 洗衣機只可以透過適當安裝的接地插座連接交流電使用。
- 電源插頭之規格與插座規格相同。
- 電纜線橫截面積符合規定。
- 地線裝置已安裝妥當。
- 必須由專業電工替換電源線（需要更換電源線時）。備品電源線可向客戶服務中心購買。
- 不可使用多孔插座 / 連接器或延長線。
- 如果使用漏電保護斷路器，則必須使用帶有以下符號的電路器：。此符號確保斷路器種類符合相關法規。
- 電源插頭必須始終隨時可輕鬆接觸到。
- 不可扭曲、擠壓、修改或切斷電源線。
- 電源線不可接觸熱源。

初次洗滌前

洗衣機出廠前經過全面測試。為使測試過程中可能殘留在洗衣機內的任何液體排放乾淨，請在洗衣機中沒有任何衣物的情況下，運行第一次洗滌程序。

提示

- 洗衣機必須正確安裝和連接。（參閱。）
- 切勿使用損壞的機器。請通知客戶服務中心。

準備工作：

1. 檢查機器。
2. 撕下控制面板上的保護膜。
3. 連接電源插頭。
4. 開啟水龍頭。

在洗衣機滾筒內無任何衣物的情況下，運行程序。

1. 開啟電器。
 2. 關閉機門（請勿在洗衣機中放入任何衣物）。
 3. 設定棉質衣物 90 °C 程序。
 4. 開啟洗衣劑添加盒。
 5. 在洗劑格 II 中倒入約 1 公升的水。
 6. 在洗劑格 II 中倒入標準洗衣劑。
- 提示：為避免洗衣劑產生過多泡沫，只使用洗衣劑製造商建議用量的一半。請勿使用羊毛或纖幼衣物專用洗衣劑。
7. 關好洗衣劑添加盒。
 8. 按下 ►|| 按鈕。
 9. 程序結束後，關閉洗衣機電源開關。

您的洗衣機現在已處於準備就緒狀態，即可開始使用。

搬運

例如，當搬家時

準備工作：

1. 關閉水龍頭。
2. 降低供水軟管中的水壓：；清潔與打理 – 供水軟管濾網堵塞
3. 斷開洗衣機電源。
4. 排空殘餘水份：；清潔與打理 – 排水泵堵塞，緊急排水
5. 卸下軟管。

安裝運輸支架：

1. 拆下蓋子，並將其儲存在安全的位置。
必要時使用螺絲批。

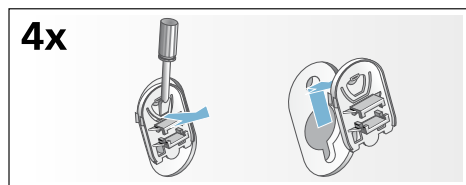

2. 將四個套管插入。
將電源線牢固地固定在托架上。插入並旋緊螺絲。

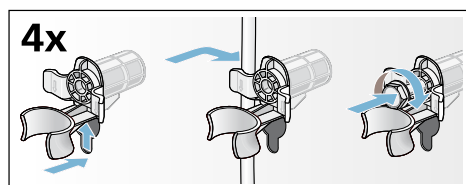

再次啟動電器前：

提示

- 務必拆除運輸鎖定裝置。
- 為避免未使用過的洗衣劑在下次洗衣程序中直接流入排水口：將約 1 公升水倒入洗衣劑洗劑格 II，然後開始排水程序。

Aquastop 自動偵測漏水 系統保固

僅適用於搭載 Aquastop 自動偵測漏水系統之機台

商品買家除了可向買賣契約中的賣方要求提供保固，並享用本公司所提供的機台保固之外，本公司還根據以下條款擔負賠償之責任：

1. 個人使用者若因本公司之 Aquastop 自動偵測漏水系統故障而蒙受水損，我方將負責賠償。
2. 本賠償保固條款於機台之使用期限內適用。
3. 保固條約的前提條件為：搭載 Aquastop 自動偵測漏水系統之機台必須依照本公司之說明書正確安裝與連接；並包含正確連接安裝的 Aquastop 延長件（原廠配件）。
本公司的保固範圍未包含：損壞的管線或控制閥延伸至水龍頭上連接 Aquastop 自動偵測漏水系統的接頭。
4. 原則上，搭載 Aquastop 自動偵測漏水系統之機台於運轉期間不需人員看照，運轉結束後亦不需刻意關閉水龍頭。唯有當您長時間離開住所時（例如外出渡假數星期時），才需關閉水龍頭。

故障時的送修與服務諮詢

CN 400 889 9999

各國當地的聯絡資料，請參閱隨附之客服索引。

BSH Hausgeräte GmbH

Carl-Wery-Straße 34

81739 München

GERMANY

siemens-home.com

由BSH HOME APPLIANCES (中國) CO., LTD.按Siemens AG商標使用授權製造



9001061006 (9511)