

SIEMENS



TS47400DE

www.siemens-home.com

de Gebrauchsanleitung

Register
your
product
online

| Index | Seite |
|--------------------------------|--------------|
| Allgemeine Sicherheitshinweise | 4 |
| Entsorgungshinweise | 5 |
| Beschreibung | 7 |
| 1. Vorbereitung | 7 |
| 2. Programmwahl | 10 |
| 3. Spezialprogramme | 11 |
| 3.1 „allTextile“-Programm | 11 |
| 3.2. „antiShine“-Programm | 11 |
| 3.3. „calc'nClean“-Programm | 12 |
| 4. „pulseSteam“-Funktion | 12 |
| 5. „intelligentSteam“-Funktion | 13 |
| 6. Bügeln ohne Dampf | 13 |
| 7. Vertikaldampf | 13 |
| 8. „silencePlus“-Modus | 14 |
| 9. Abschaltautomatik | 14 |
| 10. calc'nClean Perfect | 14 |
| 10.1. Reinigen des Boilers | 15 |
| 10.2. Spülen der Dampfkammer | 17 |
| 11. Reinigung und Pflege | 20 |
| 12. Aufbewahren des Geräts | 22 |
| Ratschläge zum Energiesparen | 23 |
| Störungsbeseitigung | 24 |

Vielen Dank für den Kauf der Dampfbügelstation slider TS47400DE, das neue Dampfbügelsystem von Siemens.

Lesen Sie sich die Bedienungsanleitung für das Gerät sorgfältig durch und bewahren Sie sie zum späteren Nachschlagen auf.

Sie können sich diese Betriebsanleitung auch von der Website von Siemens herunterladen.

Allgemeine Sicherheitshinweise

- Während der Benutzung, steht der Dampferzeuger unter Druck und die Entkalkungsöffnung darf nicht geöffnet werden.
- Lassen Sie das Gerät nicht unbeaufsichtigt, solange es ans Netz angeschlossen ist.
- Stecken Sie das Gerät aus, bevor Sie es mit Wasser füllen oder restliches Wasser nach Gebrauch ausgießen.
- Das Gerät muss auf einer stabilen Unterlage benutzt und abgestellt werden.
- Wenn Sie es in die Halterung setzen, achten Sie darauf, dass es auf einer stabilen Unterlage steht.
- Benutzen Sie das Gerät nicht, wenn es heruntergefallen ist, sichtbare Beschädigungen aufweist oder Wasser austritt. In diesen Fällen muss es von einem zugelassenen technischen Kundendienst überprüft werden, bevor Sie es erneut benutzen.
- Damit gefährliche Situationen vermieden werden, dürfen alle am Gerät eventuell anfallenden Reparaturarbeiten, z B. Austausch eines fehlerhaften Netzkabels, nur durch qualifiziertes Personal eines autorisierten technischen Kundendienstes vorgenommen werden.
- Dieses Gerät darf von Kindern ab 8 Jahren benutzt werden. Außerdem dürfen es unter bestimmten Voraussetzungen Menschen mit verminderten körperlichen, sensorischen oder geistigen Fähigkeiten und mangelnder Erfahrung sowie fehlenden Kenntnissen in seinem Gebrauch anwenden: Sie müssen bei der Nutzung beaufsichtigt werden oder in dem sicheren Umgang mit dem Gerät unterwiesen worden sein und die damit verbundenen Gefahren verstehen. Kinder sollten nicht mit dem Gerät spielen. Reinigungs- und Instandhaltungstätigkeiten sollten Kinder nicht ohne Beaufsichtigung durchführen.
- Halten Sie das Bügeleisen und sein Kabel fern von Kindern unter 8 Jahren, wenn es an eine Stromquelle angeschlossen ist oder noch abkühlt.
-  **VORSICHT! Heiße Oberfläche!**
Die Oberfläche wird während der Benutzung heiß.

- Dieses Gerät ist ausschließlich für den häuslichen Gebrauch vorgesehen, eine gewerbliche Anwendung ist somit ausgeschlossen.
- Benutzen Sie dieses Gerät nur zu den vorgesehenen Zwecken, d. h. als Bügeleisen. Die Verwendung zu anderen Zwecken ist unsachgemäß und gefährlich. Der Hersteller haftet nicht für Schäden, die auf eine unsachgemäße und falsche Benutzung zurückzuführen sind.
- Bevor Sie das Gerät ans Netz anschließen, vergewissern Sie sich bitte, dass die Netzspannung mit den Angaben auf dem Typenschild übereinstimmt.
- Dieses Gerät muss an einen geerdeten Anschluss angeschlossen werden. Wenn Sie ein Verlängerungskabel benutzen, achten Sie bitte darauf, dass dieses über eine bipolare 16-A-Steckverbindung mit Erdungsanschluss verfügt.
- Wenn die Sicherung durchbrennt, wird das Gerät unbenutzbar. Um es wieder normal benutzen zu können, bringen Sie es bitte zur Reparatur zu einem zugelassenen technischen Kundendienst.
- Unter ungünstigen Umständen kann es im elektrischen Versorgungsnetz zu Spannungsschwankungen und zum Flackern des Lichts kommen. Damit dies vermieden wird, empfehlen wir das Gerät an einem Netz mit einer Impedanz von maximal $0,37 \Omega$ zu betreiben. Für detaillierte Informationen wenden Sie sich bitte an Ihren Netzbetreiber.
- Halten Sie das Gerät zum Auffüllen des Wassertanks nicht unter den Wasserhahn.
- Das Gerät nach jedem Gebrauch oder bei einem vermuteten Fehler von der Stromversorgung trennen.
- Ziehen Sie den Stecker nicht am Kabel aus der Steckdose.

- Tauchen Sie das Bügeleisen oder den Dampfbehälter nicht in Wasser oder andere Flüssigkeiten.
- Schützen Sie das Gerät vor Witterungseinflüssen (Regen, Sonne, Frost etc.).

Wichtig:

- Dieses Gerät wird sehr heiß und erzeugt bei der Benutzung Dampf, was bei unsachgemäßer Nutzung zu Verbrühungen oder Verbrennungen führen kann.
- Der Dampf Schlauch, die Basisstation, das Blech am Boden der abnehmbaren Bügeleisenablage (2) und insbesondere das Bügeleisen können während der Benutzung heiß werden. Das ist normal.
- Richten Sie den Dampf nicht auf Menschen oder Tiere.
- Achten Sie darauf, dass das Netzkabel nicht mit der heißen Bügeleisensole in Kontakt kommt.
- Denken Sie daran, dass das System auch nach dem Loslassen des Dampfauslösers noch eine kleine Weile Dampf abgeben kann. Das fällt in den Rahmen der normalen Funktionsweise.

Entsorgungshinweise

Die Lieferung unserer Produkte erfolgt in optimierter Verpackung. Dies bedeutet im Wesentlichen, dass umweltschonende Materialien verwendet werden, die als sekundäre Rohmaterialien beim örtlichen Entsorgungsservice abzugeben sind. Nähere Information zur Entsorgung von Haushaltsgeräten erhalten Sie bei Ihrer Gemeindeverwaltung.



Dieses Gerät ist entsprechend der europäischen Richtlinie 2012/19/EU über Elektro- und Elektronikaltgeräte gekennzeichnet.

Die Richtlinie gibt den Rahmen für eine EU-weit gültige Rücknahme und Verwertung von Altgeräten in der EU vor.

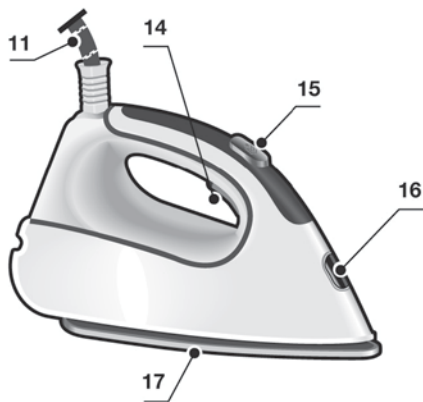
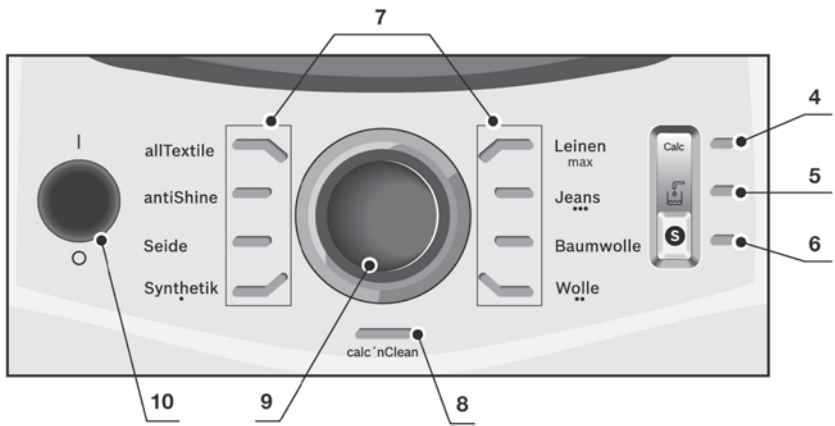
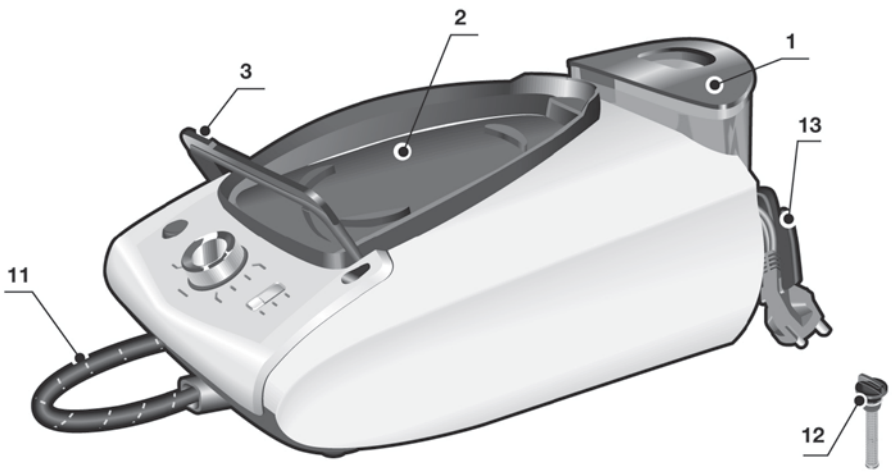

Beschreibung

1. Wassertank
2. Abnehmbare Bügeleisenablage
3. Bügeleisenhalterung „secureLock“
4. Anzeigelampe „Calc“ für automatische Erinnerung an Reinigung
5. Anzeigelampe „Wassertank leer“
6. „silencePlus“-Taste und Anzeigelampe (blau)
7. Bügelprogramm-Anzeigelampen
8. Entkalkungsprogramm „calc'nClean“ und Anzeigelampe
9. Programmwähler und Leuchtring.
10. „Ein-Aus“-Hauptschalter
11. Dampfkabel
12. „calc'nClean Plus“ Kalk-Kollektor
13. Netzkabel mit Aufwicklung
14. Dampftaste
15. Dampfstoßtaste „pulseSteam“
16. Betriebsanzeige Bügeleisen
17. Bügeleisensohle



1. Vorbereitung

1. Lösen Sie das Bügeleisen aus seiner Halterung (3), indem Sie den Hebel nach hinten ziehen, der sich am hinteren unteren Ende des Bügeleisens befindet.



2. Entfernen Sie Etiketten und Schutzfolien von der Bügeleisensohle (17).
3. Stellen Sie das Gerät horizontal auf eine feste und stabile Fläche. Sie können die Bügeleisenablage (2) vom Gerät nehmen und das Bügeleisen auf einer festen, stabilen und horizontalen Unterlage auf die Ablage stellen.

4. Füllen Sie den Wassertank. Achten Sie dabei darauf, dass die „max“ Markierung nicht überschritten wird.

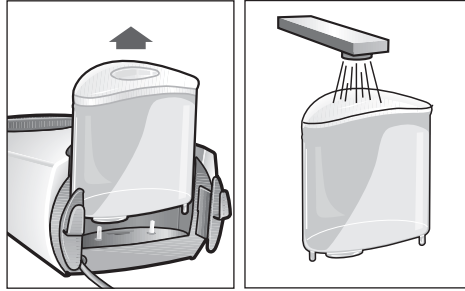

5. Wickeln Sie das Netzkabel (13) ab und schließen Sie es an eine geerdete Steckdose an.

6. Stellen Sie den Hauptschalter (10) auf „I“.

7. Das Gerät startet automatisch im „allTextile“-Programm (siehe Abschnitt 3.1).

Die entsprechende Anzeigelampe (7) blinkt und leuchtet nach ein paar Minuten permanent auf. Zwei Pieptöne weisen darauf hin, dass das Gerät einsatzbereit ist.



Der Dampfgenerator benötigt nur nach dem allerersten Aufheizen oder nach der Durchführung des Entkalkungsvorgangs (calc'nClean) mehr Zeit, um diesen Zustand zu erreichen.

Wenn sich beim normalen Gebrauch bereits Wasser im Dampfgenerator befindet, wird die Aufheizzeit zur Erreichung der Betriebstemperatur kürzer.

8. Dieses Gerät hat einen eingebauten Wasserfüllstandsmesser. Die Anzeigelampe „Wassertank leer“ (5) leuchtet auf und es sind drei Pieptöne zu vernehmen, wenn der Wassertank aufgefüllt werden muss.

Achtung: Wenn bei Anwahl eines Bügelprogramms der Wassertank leer ist, blinkt die entsprechende Anzeigelampe (7) für dieses Programm, bis der Wassertank befüllt wird.

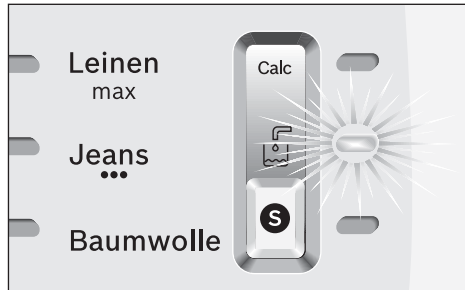

Wichtig:

- Sie können normales Leitungswasser verwenden.
- Zur Verlängerung der optimalen Dampffunktion Leitungswasser mit destilliertem Wasser im Verhältnis 1 : 1 mischen. Falls das Leitungswasser in Ihrem Gebiet sehr hart ist, Leitungswasser mit destilliertem Wasser im Verhältnis 1 : 2 mischen.
- Informationen über den Härtegrad des Wassers erhalten Sie bei Ihrem örtlichen Wasserversorgungsunternehmen.
- Der Wassertank kann während der Benutzung des Gerätes jederzeit nachgefüllt werden.
- Um Schäden und/oder Verschmutzungen des Wassertanks und des Boilers zu vermeiden, geben Sie weder Parfüm, Essig, Stärkemittel, Entkalkungsmittel, noch sonstige Zusätze oder chemische Produkte in den Behälter.

Jegliche Beschädigung, die auf die Verwendung der zuvor erwähnten Produkte zurückzuführen ist, führt zum Garantieverlust.

- Das Bügeleisen ist nicht dafür gebaut, aufrecht auf seiner Hinterseite zu stehen. Bitte legen Sie es immer waagrecht auf die Bügeleisenablage (2).
- Die abnehmbare Bügeleisenablage kann an dem speziell dafür vorgesehenen Platz am Gerät oder an jeder beliebigen anderen geeigneten Stelle im Bügelbereich platziert werden.

Stellen Sie das Bügeleisen nicht ohne die Ablage auf das Gerät.

- Bei der ersten Benutzung können Gerüche oder Dämpfe mit weißen Partikeln auf der Bügeleisensole (17) auftreten. Dies ist ein normales Phänomen, das nach einigen Minuten von selbst aufhört.
- Beim Betätigen der Dampftaste erzeugt der Wassertank möglicherweise ein Pumpgeräusch. Dies ist normal, das Wasser wird in diesem Moment in den Dampfbehälter gepumpt.

Ihre Dampfbügelstation hat einen Programmwähler (9) zur Auswahl der verschiedenen Bügelprogramme.

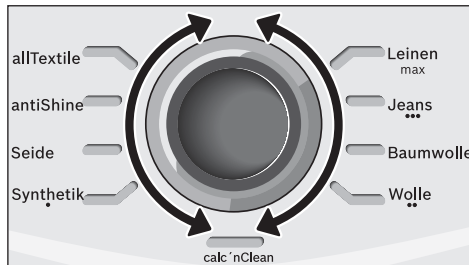

Jedes Programm verwendet automatisch die für die jeweilige Art von Kleidungsstück perfekt geeignete Kombination aus Temperatur und Dampf.

Die Art des zu bügelnden Kleidungsstücks und Gewebes kann durch Drehen des Programmwählers gewählt werden. Die entsprechende Anzeigelampe (7) blinkt, bis das erforderliche Temperatur- und Dampfniveau des entsprechenden Programms erreicht ist.

Ab diesem Zeitpunkt leuchtet die Anzeigelampe permanent auf und es sind zwei Pieptöne zu vernehmen, die darauf hinweisen, dass das Gerät einsatzbereit ist.

Wenn das zu bügelnde Kleidungsstück keinem der enthaltenen Programme entspricht, prüfen Sie bitte die Temperaturhinweise auf dem Pflegekett des Kleidungsstücks.

| Temperatur | Programm |
|------------|-------------------|
| • | Synthetik |
| •• | Wolle |
| ••• | Baumwolle / Jeans |
| max | Leinen |

Empfehlungen:

- Ordnen Sie die zu bügelnden Kleidungsstücke gemäß der Wasch- und Bügeletiketten. Beginnen Sie stets mit den Kleidungsstücken, die bei niedrigerer Temperatur zu bügeln sind.
- Wählen Sie bei Mischgeweben die Temperatur für das empfindlichste Gewebe.
- Sollten bei dem Gewebe eines Kleidungsstückes Zweifel bestehen, beginnen Sie, es bei niedriger Temperatur zu bügeln, und stellen Sie die geeignete Bügeltemperatur fest, indem Sie es an einer normalerweise nicht sichtbaren Stelle bügeln.
- Zu Beginn jeder Benutzung können Wassertropfen zusammen mit dem Dampf austreten. Es ist daher ratsam, das Bügeleisen erst auf dem Bügelbrett oder einem Stück Stoff auszuprobieren.
- Führen Sie für ein besseres Bügelresultat die letzten Striche mit dem Bügeleisen ohne Dampf aus, um das Kleidungsstück zu trocknen.

3. Spezialprogramme



3.1 „allTextile“-Programm



Diese Dampfbügelstation hat ein „allTextile“-Programm. Dieses Programm bietet eine optimale Kombination aus Temperatur und Dampf, welche für alle bügelbaren Stoffe geeignet ist.

Das „allTextile“-Programm verhindert, dass Kleidungsstücke infolge der Wahl einer ungeeigneten Temperatur beschädigt werden.

Das „allTextile“-Programm gilt nicht für Gewebe, die nicht gebügelt werden dürfen. Prüfen Sie für nähere Angaben bitte das Pflegeetikett des Kleidungsstücks (Piktogramm ) oder versuchen Sie, eine gewöhnlich nicht sichtbare Stelle des Kleidungsstücks zu bügeln.



3.2. „antiShine“-Programm

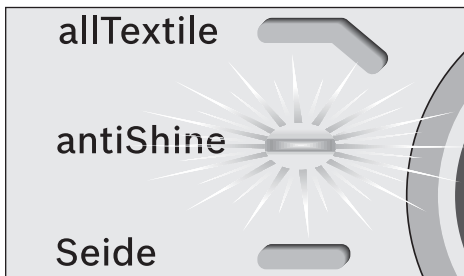

Diese Dampfbügelstation verfügt über ein „antiShine“-Programm. Wird dieses Programm angewählt und permanent die Dampfaste (14 oder 15) gedrückt, verringert sich die Gefahr von Glanzstellen auf dem Kleidungsstück durch das Bügeln.



3.3. „calc'nClean“-Programm

Diese Dampfbügelstation verfügt über ein spezielles Reinigungsprogramm für das Bügeleisen.

Anwendung siehe Kapitel 11.

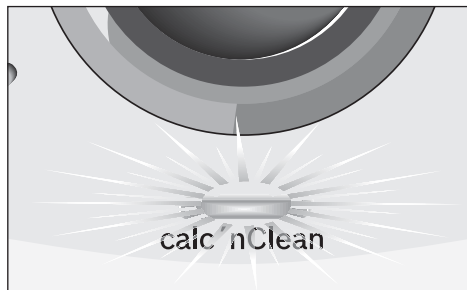

4. „pulseSteam“-Funktion

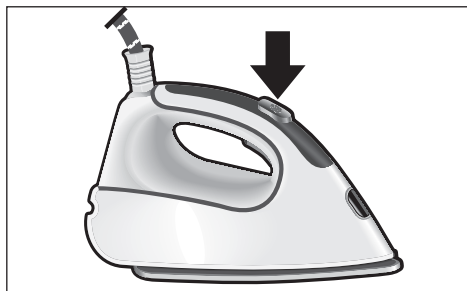

Das Gerät verfügt über eine besondere Funktion zum Ausbügeln hartnäckiger Falten. Wenn diese Dampfstoßtaste betätigt wird, gibt der Dampferzeuger drei kräftige Dampfstöße ab, damit der Dampf noch tiefer in die Textilien hineingelangt. Drücken Sie kurz auf die oben am Handgriff sitzende Dampfstoßtaste (15).

Hinweise:

- Die Dampfstöße können gestoppt werden, indem die Dampfstoßtaste nochmals kurz gedrückt wird.
- Es können einige Wassertropfen austreten, wenn Sie die „pulseSteam“-Funktion zum ersten Mal verwenden. Die Wassertropfen verschwinden, nachdem Sie die Funktion eine Weile benutzt haben.

5. „intelligentSteam“-Funktion

Dieses Bügelsystem verfügt über eine „intelligente Dampffunktion“, die nach los lassen der Dampftaste (14 oder 15) eine kleine Menge zusätzlichen Dampf zur Verfügung stellt. Der zusätzliche Dampf kann jeder Zeit durch ein erneutes drücken der Dampftaste gestoppt werden.



6. Bügeln ohne Dampf

Beginnen Sie zu bügeln, ohne die Dampftaste (14 oder 15) zu betätigen.



7. Vertikaldampf

Damit können Knitterfalten aus hängenden Kleidungsstücken, Vorhängen usw. entfernt werden.

Vorsicht!

 **Richten Sie den Dampfstrahl niemals auf Kleidungsstücke, die gerade jemand anhat.**

Richten Sie den Dampf niemals auf Menschen oder Tiere.

1. Wählen Sie das „Jeans / ●●“-Programm, um die optimale Dampfmenge zu erhalten.

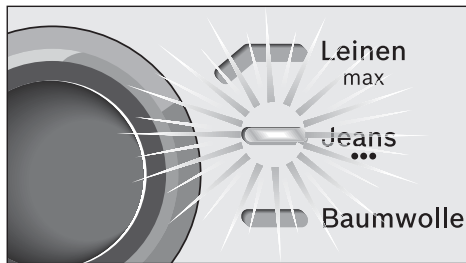

2. Halten Sie das Bügeleisen mit der Spitze nach oben, etwa 15 cm entfernt von dem Kleidungsstück, das bedampft werden soll.

3. Sie können Vorhänge und hängende Kleidung (Jacken, Anzüge, Mäntel ...) dampfbügeln, indem Sie das Bügeleisen senkrecht halten und die Dampftaste (14 oder 15) drücken.

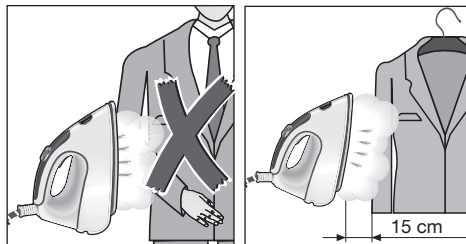



8. „silencePlus“-Modus

Drücken Sie die „silencePlus“-Taste (6).

Wenn der „silencePlus“-Modus angewählt wird, können Sie das Dampfgeräusch um mehr als 50% (*) senken und für die meisten Ihrer Kleidungsstücke noch immer gute Bügelergebnisse erzielen.

Wir empfehlen, den normalen Modus nur für dicke und sehr zerknitterte Stoffe zu verwenden.

(*) *Im Vergleich zur „max“-Einstellung des Geräts.*



9. Abschaltautomatik

Wenn die Dampftaste (14 oder 15) am Griff des Bügeleisens beim Bügeln für einen bestimmten Zeitraum (8 Minuten) nicht gedrückt wird, schaltet sich die Dampfbügelstation automatisch ab.

Wenn die Abschaltautomatik aktiviert wurde, blinkt der Leuchtring um den Programmwähler (9). Gleichzeitig sind drei Pieptöne zu vernehmen.

Um die Dampfbügelstation wieder einzuschalten, drücken Sie wieder auf die Dampftaste.



10. calc'nClean Perfect

Automatische Erinnerung an Reinigung

Die „Calc“-Anzeigelampe der automatischen Erinnerung an die Reinigung (4) blinkt und weist dadurch darauf hin, dass Boiler und Dampfkammer ausgespült werden müssen.

Ziehen Sie den Netzstecker, lassen Sie das Gerät mindestens zwei Stunden abkühlen und vergewissern Sie sich, dass der Wassertank (1) leer ist.

Bitte wie folgt vorgehen:



10.1. Reinigen des Boilers

Verwenden Sie zum Ausspülen des Boilers keine Entkalker, da sie ihn beschädigen könnten.

- 1 Fixieren Sie das Bügeleisen an der Station, indem Sie die Spitze des Bügeleisens in den vorderen Schlitz schieben und den Halterungshebel (3) gegen die hintere untere Kante des Bügeleisens bewegen. Stellen Sie das Gerät an den Rand des Spülbeckens.

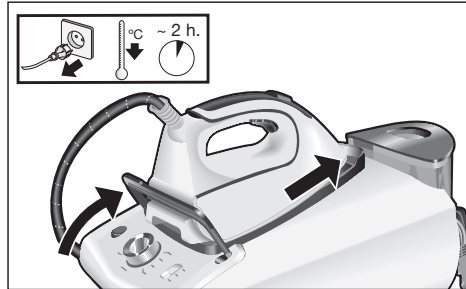

- 2 Schrauben Sie den Kalk-Kollektor (12) an der unteren Seite der Station heraus.

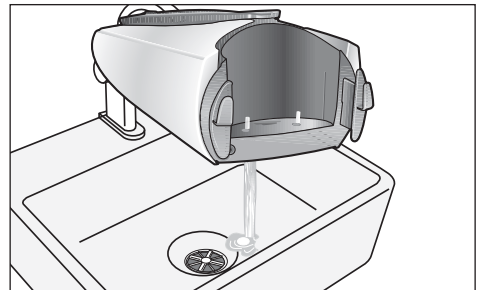
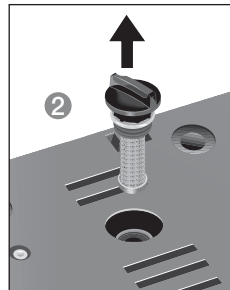
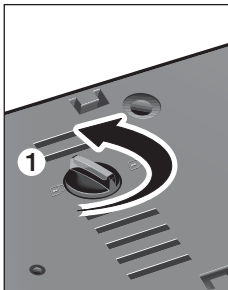

- 3 Um den Kalk-Kollektor zu reinigen, halten Sie den Kalk-Kollektor unter den Wasserhahn und waschen Sie ihn aus, bis die Kalkrückstände beseitigt sind. Drücken Sie dazu den Kalk-Kollektor zusammen, wie in Abbildung a) gezeigt. Für eine besonders gründliche Reinigung, tauchen Sie den Kalk-Kollektor für ca. 30 Minuten in ein Gemisch aus Leitungswasser (250 ml) und Entkalkungsflüssigkeit (25ml), wie in Abbildung b) gezeigt. Danach spülen Sie bitte den Kalk-Kollektor gründlich mit Leitungswasser (sehr Wichtig!).

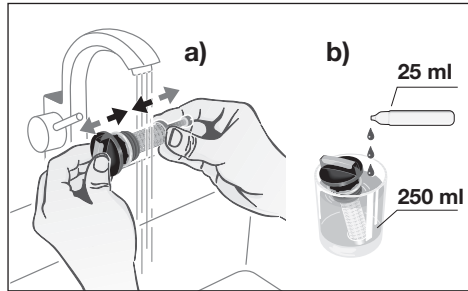

Die Entkalkungsflüssigkeit ist bei unserem Kundendienst oder Fachverkaufsstellen erhältlich:

| Code des Zubehörs (Kundendienst) | Bezeichnung des Zubehörs (Fachverkaufsstellen) |
|-------------------------------------|---|
| 00311715 | TDZ1101 |

- 4 Halten Sie den Dampfgenerator mit der Unterseite nach oben und füllen Sie den Boiler mit Hilfe eines Gefäßes mit 1/4 Liter Wasser.

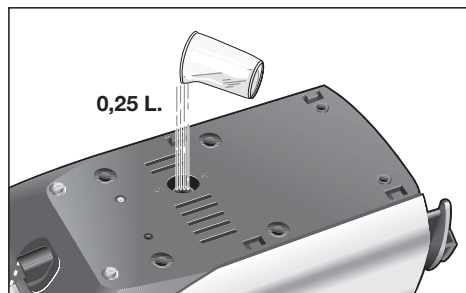

- 5 Schütteln Sie das Gerät ein paar Mal und leeren Sie das Wasser dann in das Spülbecken oder einen Eimer. Damit die Reinigung gründlicher ist, empfehlen wir, diesen Vorgang zu wiederholen.

Wichtig: Bevor Sie den Boiler wieder schließen, vergewissern Sie sich, dass er völlig entleert ist.

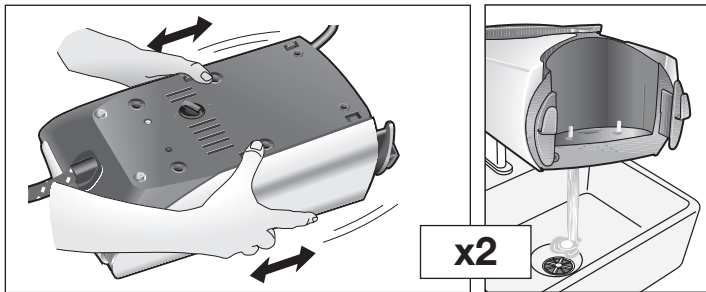

- 6 Setzen Sie den Kalk-Kollektor (12) wieder ein und ziehen Sie ihn fest.

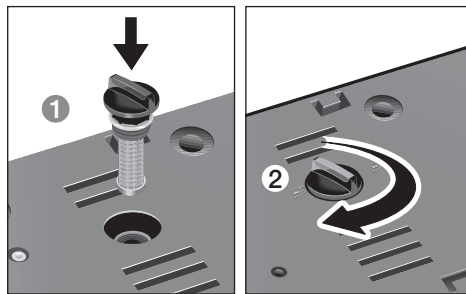

10.2. Spülen der Dampfkammer

- 1 Füllen Sie den Wassertank mit Leitungswasser.

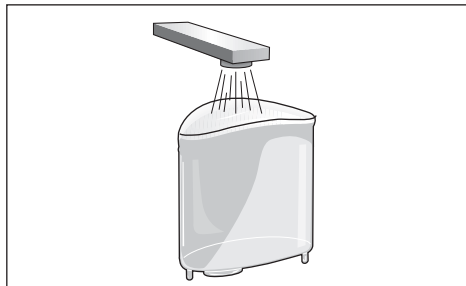

- 2 Stecken Sie das Netzkabel in die Steckdose und stellen Sie den Hauptschalter (10) auf „I“.

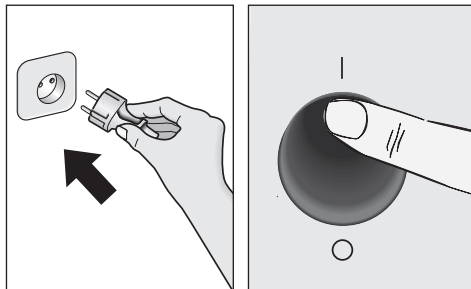

- 3 Wählen Sie durch Drehen des Programmwählers (9) das „calc'nClean“-Entkalkungsprogramm. Die Anzeigelampe (7) beginnt zu blinken.

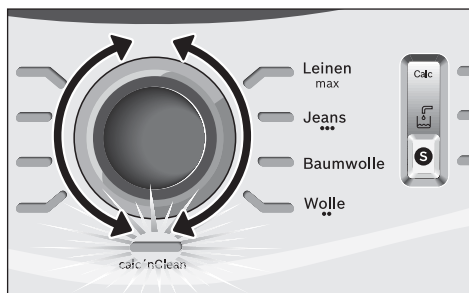

- 4 Warten Sie, bis die Anzeigelampe (8) zu blinken aufhört und permanent leuchtet. Gleichzeitig sind zwei Pieptöne zu vernehmen.

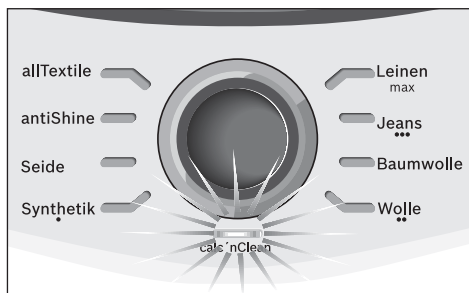

- 5 Halten Sie das Bügeleisen über das Spülbecken oder einen Behälter, um das Wasser aufzufangen.

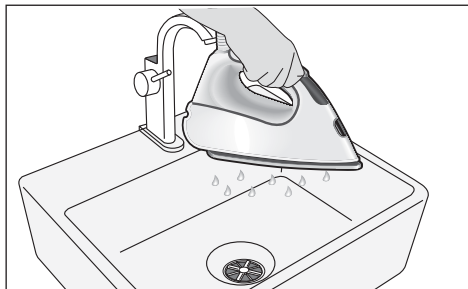

- 6 Drücken Sie die Dampftaste (14) und schwenken Sie das Bügeleisen einige Minuten lang. Kochendes Wasser und Wasserdampf treten aus und lösen eventuell vorhandenem Kalkstein und/oder Ablagerungen. Nach etwa einer Minute erlischt die „Calc“-Anzeigelampe für automatische Erinnerung an Reinigung (4). Bügeleisen bei gedrückter Dampftaste noch fünf Minuten weiter schwenken, damit die Dampfkammer vollständig durch Wasser und Dampf gereinigt wird.

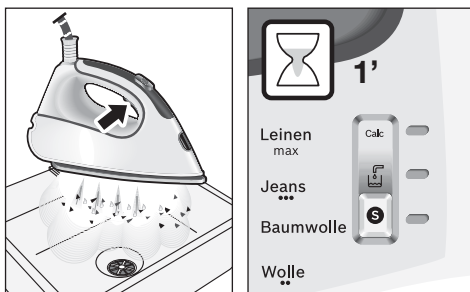

- 7 Den Programmwähler (9) ohne Drücken der Dampftaste (14) drehen und das „Leinen / max“-Programm wählen. Das Wasser in der Dampfkammer beginnt nun zu verdampfen.

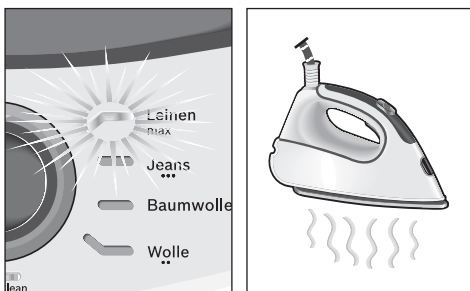

- 8 Warten Sie, bis alles Wasser in der Kammer verdampft ist. Dann kann der Hauptschalter (10) auf „0“ gestellt werden.

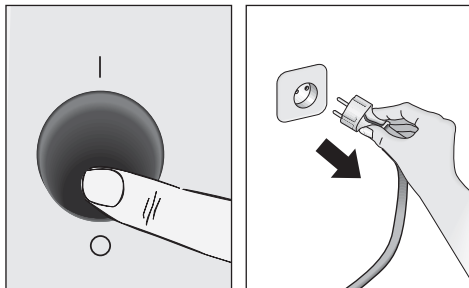

- 9 Für die Reinigung der Bügeleisensole (17) reiben Sie jegliche Rückstände sofort ab, indem Sie das noch heiße Bügeleisen über ein feuchtes Baumwolltuch ziehen.

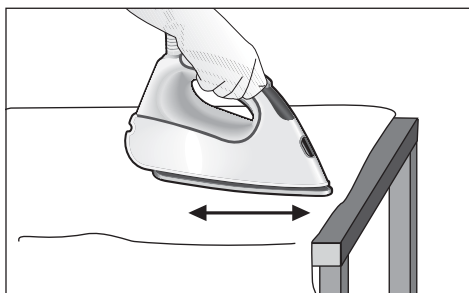

11. Reinigung und Pflege

⚠ Vorsicht! Verbrennungsgefahr!

Bevor Sie Reinigungs- oder Pflegemaßnahmen vornehmen, unterbrechen Sie bitte immer den Netzanschluss des Geräts.

1. Ziehen Sie nach dem Bügeln den Stecker aus der Steckdose und warten Sie vor dem Reinigen, bis die Bügeleisensole (17) abgekühlt ist.

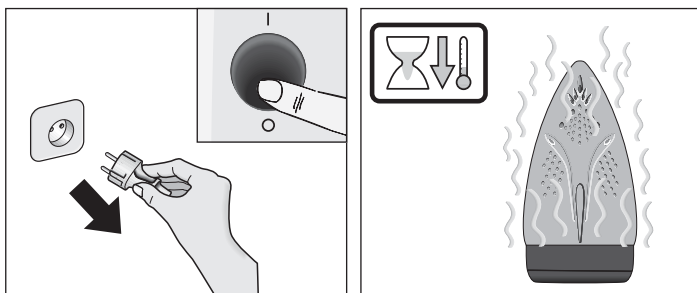

2. Wischen Sie das Gehäuse, den Griff und den Körper des Bügeleisens mit einem feuchten Lappen ab.
3. Wenn die Bügeleisensole (17) mit Schmutz oder Kalk verunreinigt ist, reinigen Sie sie mit einem feuchten Baumwolltuch.



4. Wenn Synthetikstoff aufgrund einer zu hohen Temperatur der Bügeleisensole schmilzt, schalten Sie den Dampf ab und reiben Sie die Reste sofort mit einem dick zusammengefalteten, feuchten Baumwolltuch ab.

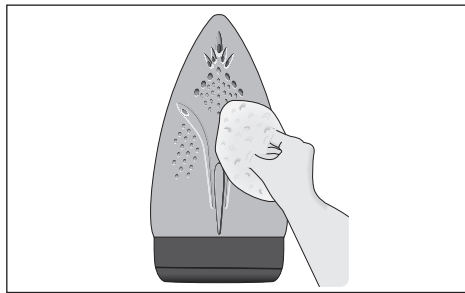

5. Benutzen Sie keine Scheuer- oder Lösemittel. Damit die Bügeleisensole glatt bleibt, sollten Sie den Kontakt mit scharfen Metallgegenständen vermeiden. Verwenden Sie für die Reinigung der Bügeleisensole niemals einen Topfreiniger oder Chemikalien.

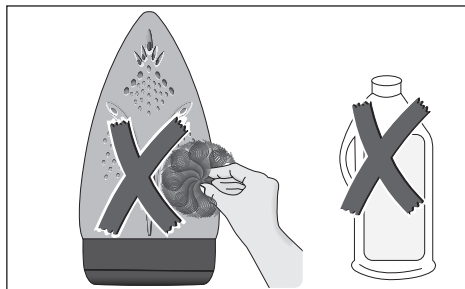



12. Aufbewahren des Geräts

1. Stellen Sie den Hauptschalter auf „0“ und ziehen Sie das Netzkabel aus der Steckdose.

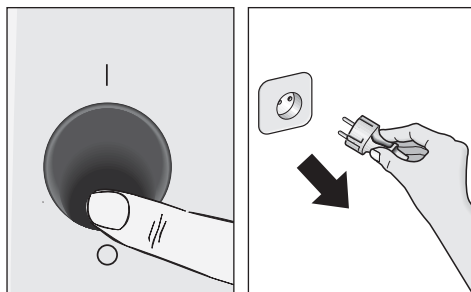

2. Bevor Sie das Gerät verstauen, warten Sie, bis es abgekühlt ist.

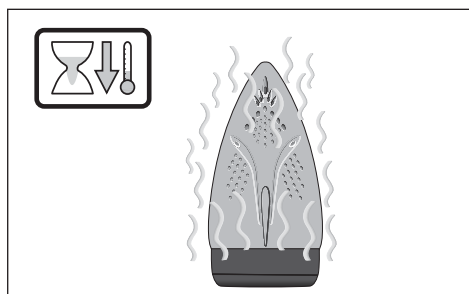

3. Setzen Sie das Bügeleisen auf die Bügeleisenablage (2), so dass es auf der Sohle steht, und fixieren Sie es, indem Sie die Spitze des Bügeleisens in den vorderen Schlitz schieben und den Halterungshebel (3) gegen die hintere untere Kante des Bügeleisens bewegen.

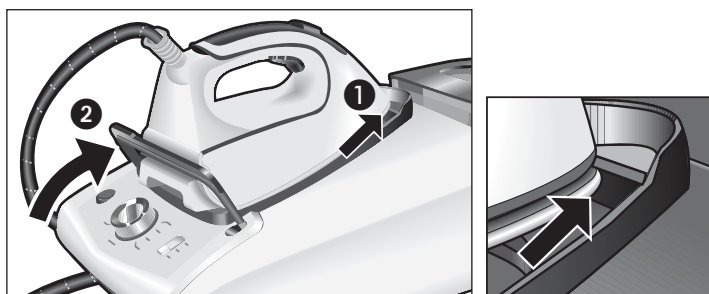

4. Entleeren Sie den Wassertank, wickeln Sie das Netzkabel auf die Kabel aufwicklung und bringen Sie den Dampfschlauch an der Befestigungsvorrichtung an. Die Kabel nicht zu eng wickeln.

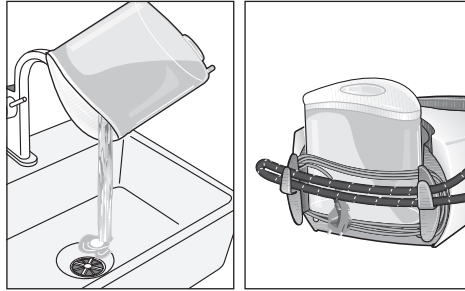

5. Wenn Sie das Gerät bewegen, halten Sie den Griff des Bügeleisens.

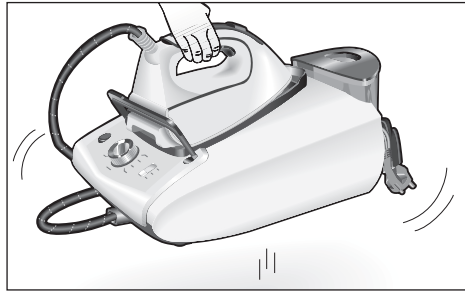

Ratschläge zum Energiesparen

Den größten Teil der Energie verbraucht ein Bügeleisen für die Erzeugung von Dampf. Um den Energieverbrauch zu senken, folgen Sie bitte den nachstehenden Hinweisen:

- Fangen Sie immer mit den Wäschestücken an, welche die niedrigste Bügeltemperatur benötigen. Schauen Sie dazu auf das Etikett an der Wäsche.
- Bügeln Sie die Wäsche am Besten solange sie noch feucht ist, und reduzieren Sie dann die Dampfmenge am Bügeleisen. Der Dampf wird dann im Wesentlichen durch die Restfeuchte der Wäsche produziert.
- Wenn Sie einen Wäschetrockner benutzen, stellen Sie das Programm für anschließendes Bügeln ein.



Störungsbeseitigung

| Problem | Mögliche Ursachen | Lösung |
|---|--|--|
| Die „Calc“-Anzeigelampe (4) blinkt. | 1. Boiler und Bügeleisen müssen ausgespült werden. | 1. Reinigen Sie den Boiler und das Bügeleisen entsprechend den Reinigungsanweisungen in diesem Handbuch aus. |
| Die Bügelprogramm-Anzeigelampe (7) blinkt kontinuierlich. | 1. Der Wassertank (1) ist leer. | 1. Füllen Sie den Wassertank. |
| Der Dampferzeuger geht nicht an. | 1. Ein Anschlussproblem liegt vor. 2. Der Hauptschalter ist nicht eingeschaltet. | 1. Überprüfen Sie Netzkabel, (13) Stecker und Steckdose. 2. Stellen Sie den Hauptschalter (10) auf „I“. |
| Das Bügeleisen heizt sich nicht auf. | 1. Der Hauptschalter ist nicht eingeschaltet. 2. Die Temperatur ist ganz niedrig eingestellt. | 1. Stellen Sie den Hauptschalter (10) auf „I“. 2. Stellen Sie die Temperatur auf die gewünschte Höhe. |
| Nach dem Einschalten beginnt das Bügeleisen zu rauchen. | 1. Bei der ersten Verwendung: Bestimmte Komponenten des Geräts wurden im Werk leicht eingefettet und können beim ersten Aufheizen etwas Rauch erzeugen. 2. Bei späterer Verwendung: Die Bügeleisensole könnte verschmutzt sein. | 1. Das ist vollkommen normal und wird nach einer kleinen Weile aufhören. 2. Reinigen Sie die Bügeleisensole entsprechend den Reinigungsanweisungen in diesem Handbuch. |
| Wasser läuft durch die Löcher in der Bügeleisensole. | 1. Das Wasser kondensiert in den Schläuchen, weil die Dampffunktion zum ersten Mal benutzt wird oder lange nicht benutzt wurde. | 1. Richten Sie das Bügeleisen weg vom Bügelbereich und drücken Sie die Dampftaste, bis Dampf erzeugt wird. |
| Es kommt Schmutz aus den Löchern in der Bügeleisensole. | 1. Kalk oder Mineralien haben sich im Boiler und der Bügeleisensole abgelagert. 2. Es wurden chemische Produkte oder Zusätze verwendet. | 1. Führen Sie einen Reinigungszyklus durch (siehe Abschnitt „calc'nClean Plus“) 2. Geben Sie niemals irgendwelche Produkte in das Wasser. Verwenden Sie Leitungswasser, vermischt mit 50 % destilliertem oder voll entsalztem Wasser. Wenn das Leitungswasser in Ihrer Region sehr hart ist, mischen Sie das Leitungswasser 1 : 2 mit destilliertem Wasser. Reinigen Sie die Bügeleisensole mit einem feuchten Lappen. |

| Problem | Mögliche Ursachen | Lösung |
|--|--|---|
| Aus dem Bügeleisen kommt kein Dampf. | <ol style="list-style-type: none"> 1. Der Boiler ist nicht eingeschaltet oder der Wassertank ist leer. 2. Der Wassertank wurde nicht korrekt auf das Gehäuse gesetzt. | <ol style="list-style-type: none"> 1. Stellen Sie den Hauptschalter (10) auf „I“ und/oder füllen Sie den Wassertank auf. 2. Setzen Sie den Wassertank richtig auf das Gehäuse. |
| Das gebügelte Kleidungsstück verfärbt sich dunkel und/oder klebt an der Bügeleisensole. | <ol style="list-style-type: none"> 1. Die ausgewählte Temperatur ist zu hoch und hat das Kleidungsstück beschädigt. | <ol style="list-style-type: none"> 1. Wählen Sie eine geeignete Temperatur für das zu bügelnde Material und reinigen Sie die Bügeleisensole mit einem feuchten Lappen. |
| Die Bügeleisensole wird braun. | <ol style="list-style-type: none"> 1. Dies ist eine normale Folge der Verwendung. | <ol style="list-style-type: none"> 1. Reinigen Sie die Bügeleisensole regelmäßig mit einem feuchten Lappen. |
| Das Gerät macht ein Pumpgeräusch. | <ol style="list-style-type: none"> 1. Wasser wird in den Boiler gepumpt. 2. Der Wassertank wurde nicht korrekt auf das Gehäuse gesetzt. 3. Das Geräusch hört nicht auf. | <ol style="list-style-type: none"> 1. Das ist normal. 2. Setzen Sie den Wassertank richtig auf das Gehäuse. 3. Wenn das Geräusch nicht aufhört, benutzen Sie den Dampferzeuger nicht und wenden Sie sich an ein autorisiertes technisches Kundendienstzentrum. |
| Druckverlust beim Bügeln | <ol style="list-style-type: none"> 1. Die Dampftaste war für einen langen Zeitraum aktiviert. | <ol style="list-style-type: none"> 1. Betätigen Sie die Dampftaste in Intervallen. Das verbessert das Bügelergebnis, da die Textilien so getrocknet werden und besser glatt bleiben. |
| Beim Bügeln erscheinen Wasserflecken auf dem Kleidungsstück. | <ol style="list-style-type: none"> 1. Kann durch Dampf verursacht werden, der auf dem Bügelbrett kondensiert ist. | <ol style="list-style-type: none"> 1. Wischen Sie den Stoffüberzug des Bügelbretts ab und bügeln Sie ohne Dampf über die Flecken, um sie zu trocknen. |
| Bei Verwendung der „pulseSteam“-Funktion erscheinen Wasserflecken auf dem Kleidungsstück. | <ol style="list-style-type: none"> 1. Wasserflecken werden durch Dampfkondensation im Schlauch verursacht, die entsteht, während das Gerät nach der Benutzung abkühlt. | <ol style="list-style-type: none"> 1. Nachdem die „pulseSteam“-Funktion eine Weile verwendet wurde, kommen keine Wassertropfen mehr aus der Bügeleisensole. |
| Bei Benutzung wird der Schlauch heiß. | <ol style="list-style-type: none"> 1. Das ist normal. Es kommt daher, dass der Dampf beim Dampfbügeln durch den Schlauch strömt. | <ol style="list-style-type: none"> 1. Legen Sie den Schlauch auf die andere Seite, so dass Sie ihn beim Bügeln nicht mehr berühren können. |
| Wasserleckage aus dem Boiler. | <ol style="list-style-type: none"> 1. Der Kalk-Kollektor (12) unten am Gerät schließt nicht dicht. | <ol style="list-style-type: none"> 1. Ziehen Sie den Kalk-Kollektor fest. |
| Das Bügeleisen hört nicht auf zu dampfen, nachdem es auf die Bügeleisenablage (2) platziert wurde. | <ol style="list-style-type: none"> 1. Die „pulseSteam“-Funktion wurde aktiviert. | <ol style="list-style-type: none"> 1. Drücken Sie einfach nochmals die Taste und das Bügeleisen hört sofort auf zu dampfen. |

Wenn das Problem mit den obigen Schritten nicht gelöst werden kann, wenden Sie sich bitte an einen autorisierten technischen Kundendienst.

Garantiebedingungen

DEUTSCHLAND (DE)

Die nachstehenden Bedingungen, die Voraussetzungen und Umfang unserer Garantieleistung beschreiben, lassen die Gewährleistungsverpflichtungen des Verkäufers aus dem Kaufvertrag mit dem Endabnehmer unberührt.

Für dieses Gerät leisten wir Garantie gemäß nachstehenden Bedingungen:

1. Wir beheben unentgeltlich nach Maßgabe der folgenden Bedingungen (Nr. 2–6) Mängel am Gerät, die nachweislich auf einem Material- und/oder Herstellungsfehler beruhen, wenn sie uns unverzüglich nach Feststellung und innerhalb von 24 Monaten nach Lieferung an den Erstendabnehmer gemeldet werden. Zeigt sich der Mangel innerhalb von 6 Monaten ab Lieferung, wird vermutet, dass es sich um einen Material- oder Herstellungsfehler handelt.

2. Die Garantie erstreckt sich nicht auf leicht zerbrechliche Teile wie z. B. Glas oder Kunststoff bzw. Glühlampen.

Eine Garantiepflicht wird nicht ausgelöst durch geringfügige Abweichungen von der Soll-Beschaffenheit, die für Wert und Gebrauchstauglichkeit des Gerätes unerheblich sind, oder durch Schäden aus chemischen und elektrochemischen Einwirkungen von Wasser, sowie allgemein aus anomalen Umweltbedingungen oder sachfremden Betriebsbedingungen oder wenn das Gerät sonst mit ungeeigneten Stoffen in Berührung gekommen ist. Ebenso kann keine Garantie übernommen werden, wenn die Mängel am Gerät auf Transportschäden, die nicht von uns zu vertreten sind, nicht fachgerechte Installation und Montage, Fehlgebrauch, eine nicht haushaltsübliche Nutzung, mangelnde Pflege oder Nichtbeachtung von Bedienungs- oder Montagehinweisen zurückzuführen sind.

Der Garantieanspruch erlischt, wenn Reparaturen oder Eingriffe von Personen vorgenommen werden, die hierzu von uns nicht ermächtigt sind, oder wenn unsere Geräte mit Ersatzteilen, Ergänzungs- oder Zubehörteilen versehen werden, die keine Originalteile sind und dadurch ein Defekt verursacht wird.

3. Die Garantieleistung erfolgt in der Weise, dass mangelhafte Teile nach unserer Wahl unentgeltlich instandgesetzt oder durch einwandfreie Teile ersetzt werden.

Geräte, die zumutbar (z. B. im PKW) transportiert werden können, und für die unter Bezugnahme auf diese Garantie eine Garantieleistung beansprucht wird, sind unserer nächstgelegenen Kundendienststelle oder unserem Vertragskundendienst zu übergeben oder zuzusenden. Instandsetzungen am Aufstellungsort können nur für stationär betriebene (feststehende) Geräte verlangt werden.

Es ist jeweils der Kaufbeleg mit Kauf- und/oder Lieferdatum vorzulegen. Ersetzte Teile gehen in unser Eigentum über.

4. Sofern die Nachbesserung von uns abgelehnt wird oder fehlschlägt, wird innerhalb der oben genannten Garantiezeit auf Wunsch des Endabnehmers kostenfrei gleichwertiger Ersatz geliefert.

5. Garantieleistungen bewirken weder eine Verlängerung der Garantiefrist, noch setzen sie eine neue Garantiefrist in Lauf. Die Garantiefrist für eingebaute Ersatzteile endet mit der Garantiefrist für das ganze Gerät.

6. Weitergehende oder andere Ansprüche, insbesondere solche auf Ersatz außerhalb des Gerätes entstandener Schäden sind – soweit eine Haftung nicht zwingend gesetzlich angeordnet ist – ausgeschlossen.

Diese Garantiebedingungen gelten für in Deutschland gekaufte Geräte. Werden Geräte ins Ausland verbracht, die die technischen Voraussetzungen (z. B. Spannung, Frequenz, Gasarten, etc.) für das entsprechende Land aufweisen und die für die jeweiligen Klima- und Umweltbedingungen geeignet sind, gelten diese Garantiebedingungen auch, soweit wir in dem entsprechenden Land ein Kundendienstnetz haben. Für im Ausland gekaufte Geräte gelten die von unserer jeweils zuständigen Landesvertretung herausgegebenen Garantiebedingungen. Diese können Sie über Ihren Fachhändler, bei dem Sie das Gerät gekauft haben, oder direkt bei unserer Landesvertretung anfordern.

Beachten Sie unser weiteres Kundendienst-Angebot:

Auch nach Ablauf der Garantie stehen Ihnen unser Werkskundendienst und unsere Servicepartner zur Verfügung.

BSH Hausgeräte GmbH

Carl-Wery-Straße 34

81739 München, GERMANY

Siemens Info Line

(Mo-Fr: 8.00-18.00 Uhr erreichbar)

Für Produktinformationen sowie Anwendungs- und Bedienungsfragen zu **kleinen Hausgeräten**:

Tel.: 0911 70 440 044 oder unter
siemens-info-line@bshg.com

Nur für Deutschland gültig!

DE DE Deutschland, Germany

BSH Hausgeräte Service GmbH
Zentralwerkstatt für kleine Hausgeräte
Trautskirchener Strasse 6-8
90431 Nürnberg
Online Auftragsstatus und viele weitere Infos
unter:
www.siemens-home.de
Reparaturservice, Ersatzteile & Zubehör,
Produkt-Informationen:
Tel.: 0911 70 440 044
<mailto:cp-servicecenter@bshg.com>
Wir sind an 365 Tagen rund um die Uhr erreichbar.

AT AT Österreich, Austria

BSH Hausgeräte Gesellschaft mbH
Werkskundendienst für Hausgeräte
Quellenstrasse 2
1100 Wien
Tel.: 0810 550 522*
Fax: 01 605 75 51 212
<mailto:vie-stoerungsannahme@bshg.com>
www.siemens-home.at
*innerhalb Österreichs zum Regionaltarif

CH Schweiz, Suisse, Svizzera, Switzerland

BSH Hausgeräte AG
Werkskundendienst für Hausgeräte
Fahrweidstrasse 80
8954 Geroldswil
<mailto:ch-info.hausgeraete@bshg.com>
Service Tel.: 0848 840 040
Service Fax: 0848 840 041
<mailto:ch-reparatur@bshg.com>
Ersatzteile Tel.: 0848 880 080
Ersatzteile Fax: 0848 880 081
<mailto:ch-ersatzteil@bshg.com>
www.siemens-home.com

BSH Hausgeräte GmbH
Carl-Wery-Straße 34
81739 München, GERMANY

Reparaturauftrag und Beratung bei Störungen

D 0911 70 440 044

A 0810 550 522

CH 0848 840 040

Die Kontaktdaten aller Länder finden Sie im
beiliegenden Kundendienst-Verzeichnis.

www.siemens-home.com