

SIEMENS

Rerna za kuvanje na paru

CD634GB.1

siemens-home.com/welcome

sr Uputstva za upotrebu

Register
your
product
online

Sadržaj

 Upotreba u skladu s odredbama	4	 Čišćenje	19
 Uputstva za sigurnost	4	Sredstva za čišćenje	19
 Uzroci oštećenja	5	Uklanjanje kamenca	20
 Zaštita životne sredine	6	Otkaçivanje i zakačivanje vrata uređaja	21
Ušteda energije	6	Demontaža i ugradnja stakla na vratima	22
Rešavanje otpada u skladu sa zaštitom okoline	6	Čišćenje postolja	22
 Upoznavanje uređaja	7	 Smetnja, šta činiti?	23
Polje sa komandama	7	Tabela sa smetnjama	23
Elementi za rukovanje	7	Zamena lampice za pećnicu	24
Displej	7	Zamena staklenog poklopca ili zaptivki	24
Meni pečenje na pari	8	Zamena zaptivka na vratima	24
Vrste režima rada-Meni	8	 Servisna služba	25
Ostale informacije	8	E-broj i FD-broj	25
Funkcije pećnice	9	 Tabele i saveti	25
 Pribor	9	Pribor	25
Isporučeni pribor	9	Posuda	25
Ubacivanje pribora	9	Vreme za kuvanje i količina za kuvanje	25
Specijalan pribor	10	Ravnomerno raspoređivanje namirnica	25
 Pre prve upotrebe	10	Namirnice koje su osetljive na pritisak	25
Pre prvog korišćenja	10	Pripremanje jelovnika	26
Prvo puštanje u rad	10	Povrće	26
Kalibrisanje aparata i čišćenje pećnice	11	Prilozi i koštunjavo voće	27
Čišćenje pribora	11	Živina i meso	28
 Opsluživanje aparata	12	Riba	28
Uključivanje i isključivanje uređaja	12	Dodaci za supe, ostalo	29
Startovanje režima rada ili završavanje	12	Desert, kompot	29
Punjenje rezervoara za vodu	12	Regenerisanje jela	30
Podešavanje režima zagrevanja i temperature	13	Odmrzavanje	30
Posle svakog režima rada	13	Ostavite testo da naraste	30
 Vremenske funkcije	14	Ceđenje	30
Alarmni časovnik	14	Ukuvavanje	31
Trajanje	14	Zamrznuti proizvodi	31
Vreme završetka	14	Proverena jela	32
 Jela	15	<hr/>	
Izbor i podešavanje jela	15	Ostale informacije o proizvodima, priboru, rezervnim delovima i servisima ćete naći na internetu:	
Napomene o posuđu	16	www.siemens-home.com "online" prodavnicu:	
Tabela	16	www.siemens-eshop.com	
 Osigurač za decu	18		
Aktiviranje i deaktiviranje	18		
 Osnovna podešavanja	18		
Promena podešavanja	18		
Lista podešavanja	18		
Promena vremena	19		

Upotreba u skladu s odredbama

Pažljivo pročitajte ovo uputstvo. Jedino tako možete sigurno i pravilno da rukujete Vašim uređajem. Sačuvajte uputstvo za upotrebu i montažu za neku kasniju upotrebu ili za sledećeg vlasnika.

Ovaj uređaj je namenjen samo za ugradnju. Obratite pažnju na specijalno uputstvo za montažu.

Pošto ste ga raspakovali, proverite uređaj. Ukoliko oštetio prilikom transporta, nemojte ga priključivati.

Samo ovlašćeni stručnjak sme da priključuje uređaje bez utikača. U slučaju štete zbog pogrešnog priključka ne postoji zahtev za garancijom.

Ovaj uređaj je namenjen za privatno domaćinstvo i kućno okruženje. Uređaj koristite samo za pripremu jela i pića. Nadzirite uređaj tokom rada. Uređaj koristite samo u zatvorenim prostorijama.

Ovaj uređaj je namenjen za korišćenje na nadmorskim visinama od maksimalno 2000 metara.

Ovaj uređaj mogu koristiti deca od 8 godina i lica sa smanjenim psihičkim, osećajnim ili mentalnim sposobnostima ili nedostacima iskustva ili znanja, ako ih nadzire lice, koje je odgovorno za bezbednost, ili ih je uputilo u vezi sa sigurnom upotrebom uređaja i ako su oni razumeli opasnosti, koje iz toga mogu da nastanu.

Nikada ne smete pustiti decu da se igraju sa uređajem. Čišćenje i korisničko održavanje ne smeju da vrše deca, čak i ako imaju 8 godina ili više i ako imaju nadzor.

Decu, mlađu od 8 godina udaljite od uređaja i priključnog kabla.

Pribor uvek pravilno ugurajte u pećnicu.

→ "Pribor" na strani 9

Uputstva za sigurnost

Upozorenje – Opasnost od opekotina!

- Uređaj se jako zagreva. Nikada nemojte da dodirujete unutrašnje površine u rerni ili grejne elemente. Uređaj uvek ostavite da se ohladi. Udaljite decu.
- Pribor ili posuđe se zagreva. Vreli pribor ili posuđe iz rerne uzimajte pomoću krpe za lonce.
- Tokom režima rada može da izađe vrela para. Ne dodirujte otvore za provetravanje. Udaljite decu.

Upozorenje – Opasnost od oparotina!

- Dostupni delovi se tokom rada zagrevaju. Nikada nemojte da dodirujete vrela delove. Udaljite decu.
- Zbog vode u vreloj rerni može da nastane vrela vodena para. Nikada ne sipajte vodu u vrelu rernu.
- Prilikom otvaranja vrata uređaja može da izađe vrela para. U zavisnosti od temperature para nije vidljiva. Prilikom otvaranja nemojte da stojite suviše blizu uređaja. Pažljivo otvorite vrata uređaja. Udaljite decu.
- Voda u posudi isparivača je i posle isključivanja još vrela. Posudu isparivača nemojte da praznite odmah po isključivanju. Pre čišćenja ostavite uređaj da se ohladi.
- Prilikom izvlačenja pribora može da pljusne vrela tečnost. Vreli pribor pažljivo izvlačite samo pomoću kuhinjskih rukavica.

Upozorenje – Opasnost od povrede!

- Izgrebano staklo na vratima uređaja može da iskoči. Nemojte koristiti strugaljku za staklo, oštra i abrazivna sredstva za čišćenje.
- Zapaljive tečnosti mogu da se zapale u vreloj pećnici (praskanje). Nemojte da sipate zapaljive tečnosti (npr. pića koja sadrže alkohol) u rezervoar za vodu. U rezervoar za vodu sipajte isključivo vodu ili rastvor protiv kamenca koji smo preporučili.

Upozorenje – Opasnost od strujnog udara!

- Neprimerene popravke su opasne. Popravke sme da vrši samo obučeni servisni tehničar. Ako je uređaj u kvaru, povucite mrežni utikač ili isključite osigurač u kutiji za osigurače. Pozovite servisnu službu.
- Na vrelim delovima uređaja može da se istopi izolacija kabla električnih uređaja. Priključni kabl električnih uređaja nemojte nikada da dovodite u kontakt sa vrelim delovima uređaja.
- Vlaga, koja prodire, može da prouzrokuje strujni udar. Nemojte da koristite čišćenje pod visokim pritiskom ili čišćenje parom.
- Prilikom zamene lampice u rerni kontakti sijaličnog grla su pod naponom. Pre zamene izvucite mrežni utikač ili isključite osigurač u kutiji za osigurače.
- Pokvaren uređaj može da prouzrokuje strujni udar. Pokvaren uređaj nikada nemojte da uključujete. Izvucite mrežni utikač ili isključite osigurač u kutiji za osigurače. Pozovite servisnu službu.

Uzroci oštećenja

Pažnja!

- Pribor, foliju, papir za pečenje ili posuđe na dnu pećnice: nemojte stavljati pribor na dno pećnice. Dno pećnice nemojte oblagati folijom, bez obzira kojom vrstom, ili papirom za pečenje. Dno pećnice i posuda isparivača moraju uvek da ostanu slobodne. Toplotno zagušenje može da ošteti pećnicu. Posuđe stavljajte uvek u rupičasti dispencer ili na rešetku.
- Aluminijska folija u pećnici ne sme da dođe u kontakt sa staklom na vratima. Mogu da nastupe trajne promene boja na staklu na vratima.
- Posuđe: posuđe mora da bude otporno na vrelinu i paru.
- Posuđe koje je zardalo: nemojte koristiti posuđe koje je zardalo. Već najmanje fleke mogu da dovedu do korozije u pećnici.
- Tečnost koja kaplje: U slučaju pečenja na pari u rupičastom dispenseru ispod u rernu uvek ugurajte pleh za pečenje, univerzalni tiganj ili dispencer bez rupa. U njega se sakuplja tečnost koja kaplje.
- Vlaga u pećnici: Duže vreme postojanja vlage u pećnici može da dovede do korozije. Posle korišćenja pećnicu ostavite da se osuši. Vlažne namirnice ne smeju da se čuvaju duže vreme u zatvorenoj pećnici. U pećnici nemojte da skladištite jela.
- Jako zaprljan zaptivak: Ako je zaprivak jako zaprljan, vrata uređaja se prilikom režima rada ne zatvaraju više pravilno. Mogu da se oštete granični prednji delovi nameštaja. Uvek održavajte čistoću zaptivka. → "Čišćenje" na strani 19
- Vrata na uređaju kao površina za sedenje ili odlaganje: Na vrata uređaja nemojte ništa da stavljate, kačite ili da na njih sedate. Na vrata uređaja nemojte da stavljate posuđe ili pribor.
- Uguravanje pribora: U zavisnosti od tipa uređaja možete pribor može da izgrebe staklo na vratima prilikom zatvaranja vrata na uređaju. Pribor uvek ugurajte u rernu do kraja.
- Transportovanje uređaja: Uređaj nemojte nositi ili držati za dršku. Drška ne može da izdrži težinu uređaja i može da se slomi.
- Nega uređaja: Pećnica Vašeg uređaja se sastoji od kvalitetnog čelika. Zbog pogrešne nege u pećnici može da nastane korozija. Obratite pažnju na napomene za negu i čišćenje u uputstvu za upotrebu. Uklonite nečistoću odmah pošto se uređaj ohladi.
- Vrela voda u rezervoaru za vodu: vrela voda može da ošteti pumpu. Sipajte isključivo hladnu vodu u rezervoar.
- Rastvor za uklanjanje kamenca: nemojte stavljati rastvor za uklanjanje kamenca na polje sa komandama ili na ostale osetljive površine. Površine će se oštetiti. Ako se to ipak desi, odmah uklonite rastvor za uklanjanje kamenca vodom.
- Čišćenje rezervoara sa vodom: rezervoar sa vodom nemojte prati u mašini za pranje sudova. Rezervoar za vodu se u tom slučaju oštećuje. Rezervoar za vodu čistite mekom krpom i običnim deterdžentom.

Zaštita životne sredine

Vaš novi uređaj je naročito energetske efikasan. Ovde ćete dobiti savete kako da korišćenjem Vašeg uređaja postignete još veću uštedu energije, i kako da pravilno odložite uređaj.

Ušteda energije

- Uređaj preliminarno zagrevajte samo ako je to navedeno u receptu ili u tabelama uputstva za upotrebu.
- Upotrebljavajte tamne, crno lakirane ili emajlirane kalupe za pečenje. Oni naročito dobro privlače toplotu.
- Za vreme rada, vrata uređaja otvarajte što je moguće ređe.
- Najbolje je da više kolača pečete jedan za drugim. Pećnica je još vrela. Na taj način se skraćuje vreme pečenja za drugi kolač. U pećnicu možete takođe da stavite 2 kalupa, jedan pored drugog.
- Kod dužih vremena pečenja uređaj možete da isključite 10 minuta pre završetka vremena pečenja i da preostalu toplotu iskoristite da se jelo ispeče do kraja.

Rešavanje otpada u skladu sa zaštitom okoline

Ambalažu ukloniti na otpad ekološki ispravno.



Ovaj je aparat označen u skladu sa evropskom smernicom 2012/19/EU o otpadnim električnim i elektronskim aparatima (waste electrical and electronic equipment - WEEE). Smernica određuje okvir za povratak i reciklažu otpadnih aparata koji važi u celoj Evropskoj Uniji.

Upoznavanje uređaja

U ovom poglavlju Vam objašnjavamo prikaze i elemente za rukovanje. Osim toga se upoznajte sa različitim funkcijama uređaja.



- 1 Tasteri**
Tasteri levo i desno od obrtnog birača imaju potisnu tačku. Radi aktiviranja pritisnite taster.
- 2 Obrtni birač**
Obrtni birač možete da obrćete u levo ili desno.
- 3 Displej**
Na displeju vidite aktuelne vrednosti za podešavanje, mogućnosti izbora ili takođe tekstove napomena.
- 4 Polja osetljiva na dodir**
Ispod polja osetljivih na dodir levo < i desno > od displeja se nalaze senzori. Pritisnite odgovarajuću strelicu da biste izabrali funkciju.

Elementi za rukovanje

Pomoću elemenata za rukovanje možete jednostavno i direktno da podesite Vaš aparat.

Tasteri i polja setljiva na dodir

Značenje različitih tastera i polja osetljivih na dodir videćete ovde ukratko objašnjeno.

Tasteri	Značenje
on/off	Uključivanje i isključivanje uređaja
meni	Meni Otvaranje menija za vrste režima rada
i	Informacija Prikazivanje napomena
⌚	Vremenske funkcije Otvaranje menija za vremenske funkcije
🔒	Zaštita dece Aktiviranje i deaktiviranje osigurača za decu
start/stop	Startovanje, zaustavljanje ili prekidanje režima rada

Uputstvo: U zavisnosti od tipa uređaja moguća su odstupanja u boji i pojedinostima.

Polje sa komandama

Preko polja sa komandama podešavate tasterima i obrtnim biračem različite funkcije Vašeg aparata. Displej Vam prikazuje aktuelna podešavanja.

Polja osetljiva na dodir

<	Polje levo od displeja	Navigacija u levo
>	Polje desno od displeja	Navigacija u desno

Obrtni birač

Pomoću obrtnog birača promenite vrste režima rada i vrednosti za podešavanje, koje su prikazane na displeju.

Kod većine listi za izbor, npr. kod vrsta zagrevanja, posle poslednje tačke ponovo počinje prva. Kod temperature npr. pomoću obrtnog birača morate ponovo da obrnete nazad, kada je postignuta minimalna ili maksimalna temperatura.

Displej

Displej je tako strukturiran, da podatke možete da očitete na jedan pogled.

Vrednost, koju upravo možete da podesite, je fokusirana. Predstavljena je belim natpisom, a pozadina je tamna.

Statusni red

Statusni red se nalazi gore na displeju. Tamo se prikazuju vreme i podešene vremenske funkcije.

Kontrola temperature





Stubići za kontrolu temperature prikazuju faze zagrevanja u pećnici.

Kontrola zagrevanja	Kontrola zagrevanja prikazuje rast temperature u pećnici. Ako su sve lestvice ispunjene, postignut je optimalan trenutak za ubacivanje jela.
Prikaz preostale toplote	Kada je aparat isključen, ispod indikatora statusa se pojavljuje linija, koja pokazuje preostalu toplotu u pećnici. Prikaz se gasi, ako se temperatura spustila na otprilike 60 °C.

Uputstvo: Zbog termičke inertnosti prikazana temperatura može nešto da se razlikuje od stvarne temperature u pećnici. Tokom zagrevanja pomoću tastera  možete da proverite aktuelnu temperaturu zagrevanja.

Meni pečenje na pari

Vaš aparat raspolaže različitim vrstama zagrevanja. Posle uključivanja aparata, doći ćete direktno u meni "pečenje na pari", u kom ćete pronaći vrste zagrevanja.

Vrsta zagrevanja parom	Temperatura	Upotreba
 Priprema na pari	30-100 °C	Za povrće, ribu, priloge, priloge, za ceđenje voća ili za blanširanje
 Regenerisanje	80-100 °C	Za jela na tanjiru Pečeno jelo se pažljivo ponovo zagreva. Zahvaljujući dovodu pare jela se ne isušuju
 Fermentacija testa	30-50 °C	Za testo sa kvascem Testo se znatno brže podiže nego na sobnoj temperaturi. Spoljašnji deo testa se ne isušuje
 * Odmrzavanje	30-60 °C	Za povrće i voće Kroz vlagu se toplina pažljivo prenosi na jela. Jela se ne isušuju i ne deformišu

Predložene vrednosti

Za svaku vrstu zagrevanja, uređaj predlaže temperaturu ili stepen. Možete ih preuzeti ili ih menjati u dotičnom području.

Vrste režima rada-Meni

Meni je podeljen na različite vrste režima rada. Tako brzo možete da pristupite željenoj funkciji.

Vrsta režima rada	Upotreba
Pečenje na pari → "Opслужivanje aparata" na strani 12	Odgovarajuću vrstu zagrevanja sa parom podesite i započnite.
Jela	Pripremite jela sa parom.
Uklanjanje kamenca	Skinite kamenac sa sistema koji provodi vodu.
Podešavanja → "Osnovna podešavanja" na strani 18	Osnovna podešavanja Vašeg uređaja možete da prilagodite Vašim navikama.

Ostale informacije

U većini slučajeva uređaj Vam nudi napomene i ostale informacije za akciju koju upravo izvodite. Za to pritisnite taster . Napomena se prikazuje na nekoliko sekundi.

Neke napomene se automatski pojavljuju npr. za potvrdu ili kao zahtev ili upozorenje.

Funkcije pećnice

Neke funkcije olakšavaju korišćenje Vašeg uređaja. Tako je npr. osvetljena velika površina pećnice, a rashladni ventilator štiti uređaj od prekomernog zagrevanja.

Otvaranje vrata uređaja

Ako u toku rada otvorite vrata od uređaja, režim rada će se zaustaviti. Kada zatvorite vrata, on će se nastaviti.

Osvetljenje pećnice

Kada otvorite vrata od uređaja, uključuje se osvetljenje pećnice. Ako vrata ostanu otvorena duže od 15 minuta, osvetljenje se ponovo isključuje.

Kod većine režima rada se osvetljenje uključuje, čim se pokrene režim rada. Kada se završi režim rada, ono se isključuje.

Uputstvo: U osnovnim podešavanjima možete da podesite, da se osvetljenje pećnice ne uključuje pri radu.

Ventilator za hlađenje

Rashladni ventilator se po potrebi uključuje i isključuje. Topli vazduh se izbacuje preko vrata.

Pažnja!

Ventilacioni otvori ne smeju da se pokrivaju. Inače će se rena pregrejati.

Da bi se nakon rada pećnica brže ohladila, rashladni ventilator ostaje da radi neko vreme.

Uputstvo: Koliko dugo će rashladni ventilator ostati da radi, možete da podesite u osnovnim podešavanjima.
→ "Osnovna podešavanja" na strani 18



Vašem uređaju pripada različit pribor. Ovde ćete dobiti pregled isporučenog pribora i njegovu pravu upotrebu.

Isporučeni pribor

Vaš uređaj je opremljen sledećim priborom:

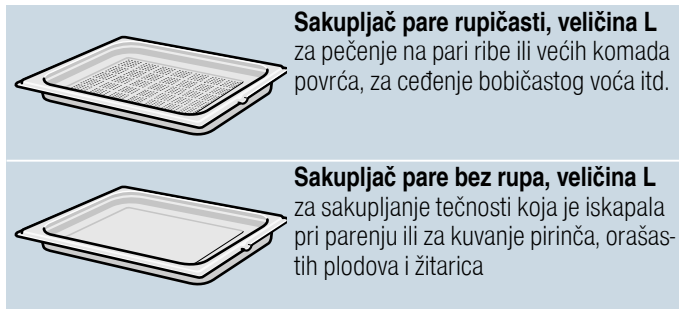

Nemojte da koristite samo originalni pribor. On je specijalno prilagođen za Vaš uređaj.

Pribor možete da dokupite kod servisne službe, u specijalizovanoj trgovini ili na internetu.

Ubacivanje pribora

Pećnica ima 4 visine za ubacivanje. Visine za ubacivanje se broje odozdo na gore.

Kod nekih uređaja visina za ubacivanje pri vrhu rerne je označena simbolom grila.

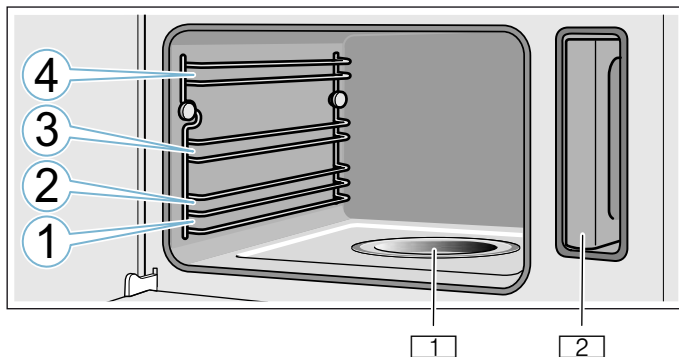

- 1 Posuda isparivača
- 2 Rezervoar sa vodom u oknu rezervoara

Pažnja!

- Ne stavljajte direktno na dno pećnice. Nemojte da ga oblažete aluminijumskom folijom. Akumulacija vreline može da ošteti uređaj. Dno pećnice i posuda isparivača moraju uvek da ostanu slobodne. Posude stavljajte uvek u rupičasti dispenzer ili na rešetku.
- Između visina za uguravanje nemojte da uguravate pribor, inače može da se prevrne.

Funkcija ubacivanja u ležište

Pribor možete da izvučete otprilike do polovine, dok ne ulegne. Funkcija užlebljenja sprečava prevrtanje pribora prilikom izvlačenja. Pribor morate pravilno da ugurate u pećnicu, kako bi zaštita od prevrtanja funkcionisala.

Vodite računa kada ubacujete rešetku o tome, da istureni deo koji uleže **a** bude okrenut nadole i da sigurnosni luk rešetke **b** bude unazad i okrenut nagore.

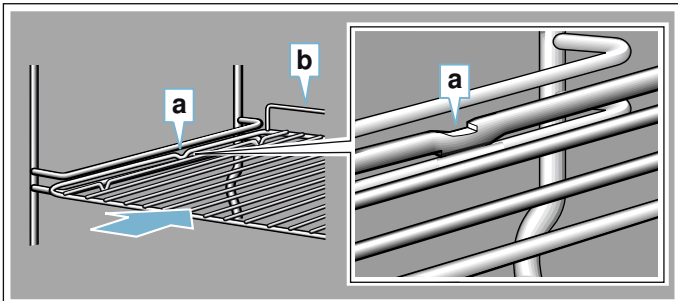

Kada ubacujete skupljače pare, vodite računa o tome da istureni deo koji uleže **c** bude okrenut na dole.

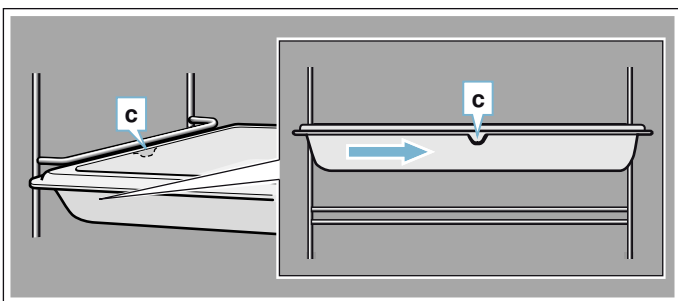

Specijalan pribor

Specijalan pribor možete da kupite kod servisne službe u specijalizovanoj trgovini ili internetu. Obimnu ponudu za Vaš uređaj naći ćete u našim prospektima ili na internetu.

Raspoloživost i online mogućnost poručivanja se internacionalno razlikuju. Molimo da pogledate u njihovim prodajnim dokumentima.

Uputstvo: Ne odgovara svaki specijalan pribor svakom uređaju. Molimo da prilikom kupovine uvek navedete tačnu oznaku (E-br.) Vašeg uređaja. → "Servisna služba" na strani 25

Specijalni pribor
Sakupljač pare, rupičasti, veličina S
Sakupljač pare, bez rupica, veličina S
Sakupljač pare, rupičasti, veličina L
Sakupljač pare, bez rupica, veličina L
Rešetka za aparat za pripremu jela na pari
Porcelanski sakupljač, bez rupica, veličina S
Porcelanski sakupljač, bez rupica, veličina L
Dekorativne letvice
Za prekrivanje poda police nameštaja i osnovne ploče uređaja.

Pre prve upotrebe

Pre nego što možete da koristite Vaš novi uređaj, morate da izvršite neka podešavanja. Osim toga očistite pećnicu i pribor.

Pre prvog korišćenja

Pre prvog korišćenja, informišite se kod Vašeg snabdevača vodom o tvrdoći Vaše vode iz vodovoda.

Kako bi Vas aparat sa sigurnošću podsetio na predstojeće uklanjanje kamenca, morate tačno da podesite opseg tvrdoće vode.

Pažnja!

Oštećenje uređaja zbog upotrebe neadekvatnih tečnosti.

Nemojte da upotrebljavate destilovanu vodu, vodu iz vodovoda koja je jako hlorisana (> 40 mg/l) ili druge tečnosti.

Upotrebljavajte isključivo svežu, hladnu vodu iz vodovoda, omekšanu vodu ili mineralnu vodu bez ugljenične kiseline.

Uputstva

- Ako Vaša voda sadrži mnogo kamenca, preporučujemo Vam, da upotrebljavate omekšanu vodu.
- Ukoliko koristite isključivo omekšanu vodu, u tom slučaju možete da podesite opseg tvrdoće vode "omekšana".
- Ako upotrebljavate mineralnu vodu, onda opseg za tvrdoću vode podesite na "4 jako tvrda".
- Ukoliko koristite mineralnu vodu, onda samo negaziranu mineralnu vodu.

Opseg za tvrdoću vode	Podešavanje
0	0 omekšana
1 (bis 1,3 mmol/l)	1 meka
2 (1,3 - 2,5 mmol/l)	2 srednja
3 (2,5 - 3,8 mmol/l)	3 tvrda
4 (preko 3,8 mmol/l)	4 veoma tvrda

Prvo puštanje u rad

Uputstva

- Ova podešavanja u svako doba možete da promenite u osnovna podešavanja. → "Osnovna podešavanja" na strani 18
- Posle priključka struje ili nestanka struje na displeju se pojavljuju podešavanja za prvo puštanje u rad.

Podešavanje jezika

1. Pomoću obrtnog birača podesite željeni jezik.
2. Dodirnite > strelicu.
Pojavljuje se sledeće podešavanje.

Podešavanje vremena

1. Pomoću obrtnog birača podesite aktuelno vreme.
2. Dodirnite > strelicu.

Podešavanje datuma

1. Pomoću obrtnog birača podesite aktuelan dan, meseci godinu.
2. Dodirnite polje >. Pojavljuje se sledeće podešavanje.

Podešavanje tvrdoće vode

1. Okrećite obrtni birač nadesno, sve dok se ne pojavi opseg za tvrdoću vode.
2. Radi potvrđivanja dodirnite > strelicu. Na displeju se pojavljuje napomena, da je prvo puštanje u rad završeno.

Kalibrisanje aparata i čišćenje pećnice

Pre nego što po prvi put pripremite jela pomoću aparata, kalibrirajte ga i očistite pećnicu.

Kalibrisanje aparata i čišćenje pećnice

Temperatura ključanja vode zavisi od vazdušnog pritiska. Prilikom kalibriranja podesite aparat na odnose pritiska na mestu postavke. To se automatski dešava za vreme prvog pečenja na pari. Pri tome se stvara puno pare.

Priprema kalibrisanja

1. Izvadite pribor iz pećnice.
2. Izvadite ostatke pakovanja, kao što su kuglice stiropora, iz pećnice.
3. Pre kalibriranja obrišite ravne površine u pećnici mekom, vlažnom krpom.

Kalibrisanje aparata i čišćenje pećnice

Uputstva

- Kalibriranje može da se započne samo kada je pećnica hladna (sobna temperatura).
- Za vreme kalibriranja nemojte otvarati vrata aparata. Kalibriranje će se u suprotnom prekinuti.

1. Pomoću tastera on/off uključite uređaj.
2. Napunite rezervoar za vodu. → "Punjenje rezervoara za vodu" na strani 12
3. Podesite navedenu vrstu zagrevanja, temperaturu i trajanje i započnite režim rada aparata.

Podešavanja	
Vrsta zagrevanja	Pečenje na pari 
Temperatura	100 °C
Trajanje	20 minuta

4. Pomoću tastera on/off isključite uređaj.
5. Sačekajte dok se pećnica ne ohladi.
6. Očistite ravne površine vrelom sapunicom i krpom za pranje posuđa.
7. Ispraznite rezervoar za vodu i osušite pećnicu. → "Posle svakog režima rada" na strani 13

Uputstva

- Da bi se uređaj prilagodio nakon premeštanja na novo mesto postavke, vratite ga na fabrička podešavanja. Ponovite prvo puštanje u rad i kalibriranje.
- Uređaj memoriše podešavanja kalibracije takođe prilikom nestanka struje ili prekida mreže. Ne mora da se kalibriše iznova.

Čišćenje pribora

Pribor temeljno očistite pomoću sapunice i krpe za pranje posuđa ili mekom četkom.

Opsluživanje aparata

Elemente za rukovanje i način njihovog funkcionisanja ste već upoznali. Sada Vam objašnjavamo, kako da podesite Vaš uređaj. Saznaćete šta se dešava prilikom uključivanja i isključivanja i kako da podesite vrste režima rada.

Upozorenje – Opasnost od opekotina!

Prilikom otvaranja vrata uređaja može da izađe vrela para. U zavisnosti od temperature para nije vidljiva. Prilikom otvaranja nemojte da stojite suviše blizu uređaja. Pažljivo otvorite vrata uređaja. Udaljite decu.

Upozorenje – Opasnost od opekotina!

Voda u posudi isparivača je i posle isključivanja još vrela. Posudu isparivača nemojte da praznite odmah po isključivanju. Pre čišćenja ostavite uređaj da se ohladi.

Uključivanje i isključivanje uređaja

Pre nego što na Vašem uređaju možete nešto da podesite, morate da ga uključite.

Izuzetak: Osigurač za decu i alarmni časovnik takođe možete da podesite i kada je uređaj isključen. Prikazi na displeju ili napomene, npr. za prikaz preostale toplote u pećnici, takođe ostaju vidljivi kada je uređaj isključen.

Ako Vam uređaj nije više potreban, isključite ga. Ako duže vreme nije podešen, uređaj se automatski isključuje.

Uključivanje uređaja

Pomoću tastera on/off uključite uređaj. on/off iznad tastera svetli plavom bojom.

Na displeju se pojavljuje Siemens logo, pa posle toga vrsta zagrevanja i temperatura.

Uputstvo: Koja vrsta režima rada posle uključivanja treba da se pojavi, možete da utvrdite u osnovnim podešavanjima.

Isključivanje uređaja

Pomoću tastera on/off isključite uređaj. Osvetljenje iznad tastera se gasi.

Podešena funkcija se prekida.

Na displeju se pojavljuje vreme.

Uputstvo: Da li treba da se prikaže vreme ili ne, kada je uređaj isključen, možete da utvrdite u osnovnim podešavanjima.

Startovanje režima rada ili završavanje

Da biste započeli režim rada ili da biste prekinuli neki režim rada koji je u toku, pritisnite taster start/stop. Nakon prekida režima rada, rashladni ventilator može da nastavi da radi.

Kako biste obrisali podešavanja, pritisnite taster on/off.

Ako za vreme rada otvorite vrata pećnice, režim rada se prekida. Za nastavak režima rada, zatvorite vrata pećnice.

Punjenje rezervoara za vodu

Ako otvorite vrata uređaja, pogledajte rezervoar za vodu desno. Pre nego što započnete režim rada, sipajte vodu u rezervoar sa vodom.

Uverite se, da je opseg za tvrdoću vode tačno podešen. → "Osnovna podešavanja" na strani 18

Pažnja!

Oštećenje uređaja zbog upotrebe neadekvatnih tečnosti.

Nemojte da upotrebljavate destilovanu vodu, vodu iz vodovoda koja je jako hlorisana (> 40 mg/l) ili druge tečnosti.

Upotrebljavajte isključivo svežu, hladnu vodu iz vodovoda, omekšanu vodu ili mineralnu vodu bez ugljenične kiseline.

Napunite rezervoar za vodu pre svakog režima rada:

1. Otvaranje vrata uređaja.
2. Rezervoar za vodu izvadite iz okna rezervoara (slika 1).
3. Rezervoar za vodu napunite do obeležja "max" hladnom vodom. (slika 2).

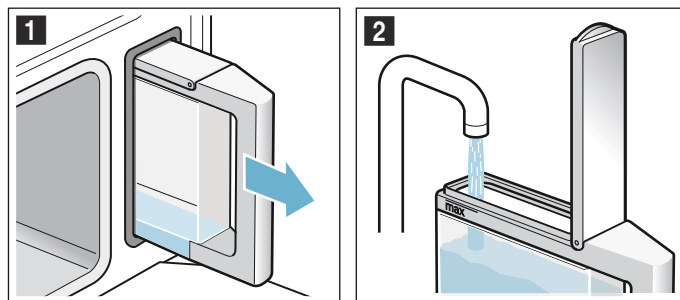

4. Zatvorite poklopac rezervoara, neka osetno ulegne.
5. Umetnite pun rezervoar za vodu (slika 3).
6. Proverite, da li je rezervoar sa vodom ubačen u ravni sa oknom rezervoara (slika 4).

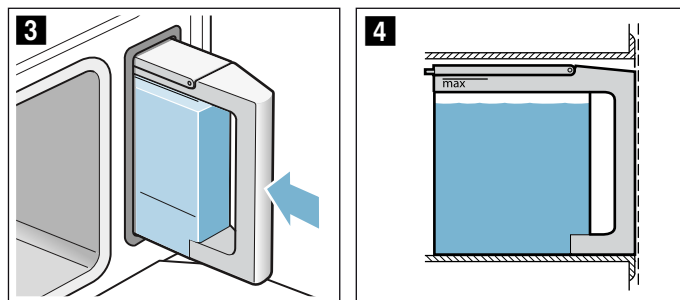

7. Zatvaranje vrata uređaja.

Rezervoar sa vodom je pun. Možete da započnete režim rada.

Dopunjavanje rezervoara sa vodom

Ako je rezervoar sa vodom prazan, na displeju se pojavljuje zahtev da se napuni rezervoar sa vodom. Režim rada je prekinut.

1. Pažljivo otvorite vrata uređaja.
2. Izvadite rezervoar za vodu i napunite ga.
3. Rezervoar za vodu ponovo ubacite i zatvorite vrata aparata.
4. Režim rada startuje. Režim rada se nastavlja.

Podešavanje režima zagrevanja i temperature

Posle podešavanja uređaja pojavljuje se predložena vrsta zagrevanja sa temperaturom. Ovo podešavanje možete odmah da startujete pomoću tastera start/stop.

Za druga podešavanja, promenite vrednosti kao na slikama.

Primer: 15 minuta pečenja na pari na 90°C

1. Pomoću obrtnog birača promenite vrstu zagrevanja.

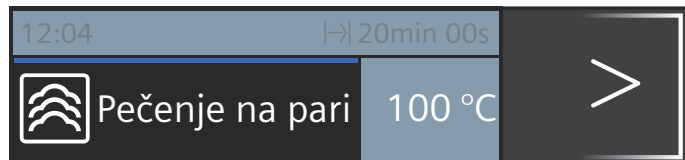

2. Pomoću strelice > pređite na temperaturu.
3. Pomoću obrtnog birača promenite temperaturu.

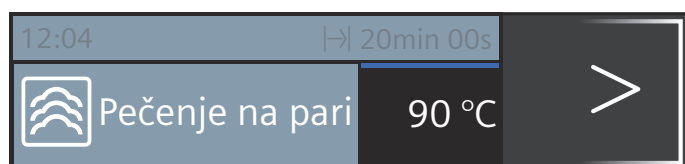

4. Pomoću tastera ⏸ pređite na.
5. Pomoću obrtnog birača promenite trajanje.

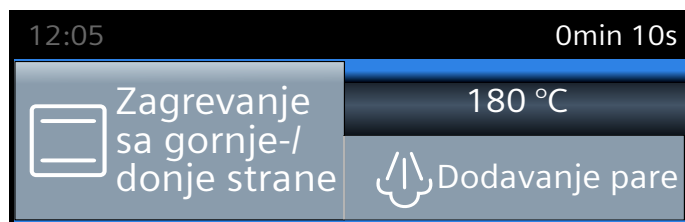

6. Pritisnite taster start/stop.

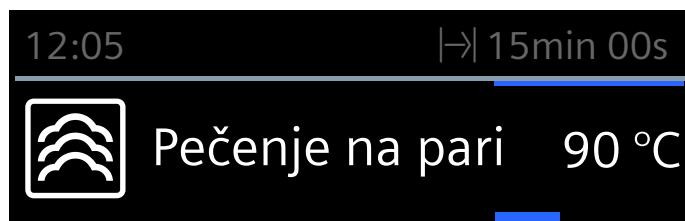

Na displeju se prikazuje vrsta zagrevanja, temperatura i trajanje.

Posle svakog režima rada

⚠ Upozorenje – Opasnost od opekotina!

Prilikom otvaranja vrata uređaja može da izađe vrela para. U zavisnosti od temperature para nije vidljiva. Prilikom otvaranja nemojte da stojite suviše blizu uređaja. Pažljivo otvorite vrata uređaja. Udaljite decu.

Nakon svake upotrebe ostaju vlažnost i prljavština u pećnici. Osušite i očistite aparat nakon svake upotrebe. Osim toga, ispraznite rezervoar sa vodom nakon svake upotrebe.

Sušenje pećnice

⚠ Upozorenje – Opasnost od opekotina!

Voda u posudi isparivača može da bude vrela. Pre nego što je obrišete, ostavite je da se ohladi.

1. Vrata uređaja ostavite otvorena za jedan prorez sve dok se uređaj ne ohladi.
2. Uklonite odmah prljavštinu iz pećnice.
3. Ohlađenu pećnicu i posudu isparivača osušite mekom krpom.
4. Frontove nameštaja obrišite da budu suvi, ako se tamo formirala kondenzovana voda.

Pražnjenje rezervoara za vodu

Rezervoar sa vodom mora da se isprazni i osuši posle svakog režima rada sa parom.



Pažnja!

- Rezervoar za vodu nemojte da sušite u vreloj pećnici. Rezervoar za vodu se oštećuje.
- Nemojte prati rezervoar za vodu u mašini za pranje posuđa. Rezervoar za vodu se oštećuje.

1. Otvaranje vrata uređaja.
2. Izvadite rezervoar sa vodom i ispraznite ostatak vode.
3. Zaptivak na poklopcu rezervoara i okno rezervoara na uređaju dobro osušite.
4. Stavite rezervoar sa vodom u okno rezervoara.
5. Zatvaranje vrata uređaja.

Vremenske funkcije

Vaš uređaj raspolaže različitim vremenskim funkcijama.

Funkcija tajmera	Upotreba
 Alarmni časovnik	Budilnik funkcionira kao i sat za kuvanje jaja. Posle isteka podešenog vremena čuje se signal.
 Trajanje	Po isteku podešenog trajanja, oglašava se zvučni signal. Urešaj se isključuje automatski.
 Kraj	Podesite trajanje i vreme završetka. Uređaj se automatski uključuje, tako da se režim rada završava u željeno vreme.



Uputstva

- Trajanje do jednog sata možete da podesite tačno u minut. Trajanje duže od jednog sata možete da podesite na 5 minuta.
- Možete da podesite maksimalno 23 sata i 59 minuta.
- Po isteku svake funkcije tajmera, oglašava se zvučni signal.
- Pomoću tastera  možete u međuvremenu da pitate za informacije, koje se zatim kratko pojavljuju na displeju.

Alarmni časovnik

Alarmni časovnik možete da podesite u svako doba, iako je uređaj isključen. Teče paralelno sa ostalim vremenskim podešavanjima i poseduje svoj sopstveni signal. Čućete da li se radi o alarmu ili isteklom trajanju kuvanja.



Možete da podesite maksimalno 24 časa.

1. Pritisnite taster . Otvara se polje za alarmni časovnik.
2. Pomoću obrtnog birača podesite vreme alarma. Posle nekoliko sekundi alarmni časovnik startuje. Simbol  za alarmni časovnik i isteklo vreme se prikazuju levo na indikatoru statusa.



Po isteku vremena

Čuje se signal. Na displeju se pojavljuje "Alarmni sat". Pomoću tastera  signal možete prevremeno da obrišete.

Prekid vremena aktiviranja alarmnog časovnika

Pomoću tastera  otvorite meni za vremenske funkcije i vratite vreme unazad. Meni zatvorite pomoću tastera .

Promena vremena aktiviranja alarmnog časovnika

Pomoću tastera  otvorite meni za vremenske funkcije i pomoću obrtnog birača u sledećim sekundama promenite vreme aktiviranja alarmnog časovnika. Pomoću tastera  startujte alarmni sat.

Trajanje

Ako je trajanje (vreme pečenja) za Vaše jelo podešeno, posle tog vremena se režim rada automatski završava. Rerna više ne greje.

Preduslov: Podešene su neka vrsta zagrevanja i temperatura.

1. Pritisnite taster . Otvara se meni za vremenske funkcije.

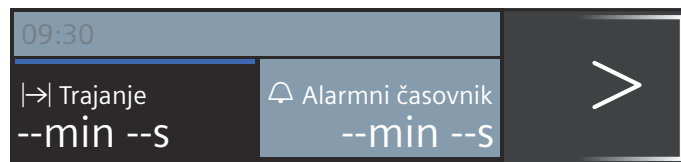

2. Pomoću obrtnog birača podesite trajanje.

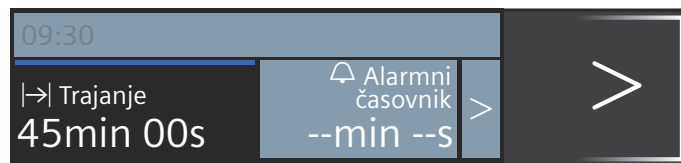



3. Startujte sa tasterom start/stop. Trajanje  vidljivo ističe u statusnom redu.

Trajanje je isteklo

Čuje se signal. Rerna više ne greje. Pomoću tastera  signal možete prevremeno da obrišete.

Prekidanje trajanja

Pomoću tastera  otvorite meni „Vremenske funkcije“ i vratite trajanje. Režim rada se završava. Meni zatvorite pomoću tastera .

Promena trajanja

Pomoću tastera  otvorite meni za vremenske funkcije. Pomoću obrtnog birača promenite trajanje.

Vreme završetka

Ukoliko pomerite vreme završetka, vodite računa o tome, da namirnice koje su lako kvarljive ne smeju predugo da stoje u prostoru za pečenje.

Preduslov: podešeni režim rada nije startovan. Trajanje je podešeno. Meni za vremenske funkcije  je otvoren.

Primer na slici: u 9.30 stavljate jelo u prostor za pečenje. To traje 45 minuta i gotovo je u 10.15. Međutim, želite da bude gotovo u 12.45.

1. Pomoću strelice  pritiskajte sve do "→| Kraj".
2. Podesite vreme završetka pomoću obrtnog birača.

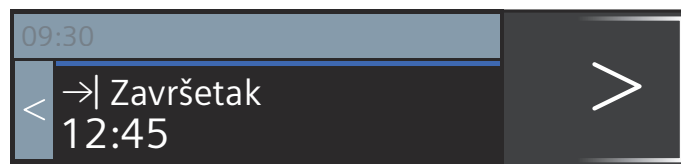

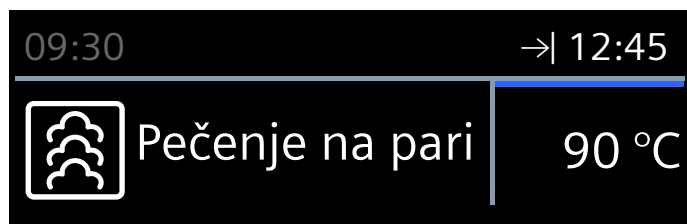
3. Potvrdite pomoću tastera start/stop.

Rerna je u poziciji čekanja. Na indikatoru statusa se pojavljuje simbol → i vreme, kada će se završiti proces. Režim rada startuje u pravom trenutku. Trajanje vidljivo teče u statusnom redu.

Trajanje je isteklo

Čuje se signal. Rerna više ne greje. Pomoću tastera ⊖ signal možete prevremeno da obrišete.

Ispravljanje ili prekid vremena završetka

Vreme završetka ne možete da ispravljate posle startovanja. Kako biste obrisali podešavanja, pritisnite taster on/off.

Jela

Pomoću vrste režima rada "Jela" sasvim jednostavno možete da pripremite jela. Uređaj za Vas bira optimalno podešavanje.

Izbor i podešavanje jela

1. Pritisnite taster meni.
2. Okretanjem dugmeta odaberite „Jela“.
3. Dodirnite > strelicu.
4. Okretanjem dugmeta izaberite željeno jelo.
5. Dodirnite > strelicu.
6. Pomoću obrtnog birača podesite težinu.
7. Dodirnite > strelicu.

Uputstvo: Prikazaće se informacije o visini police, posudu itd.

8. Pokrenite proces pomoću tastera start/stop.

Dobićete kompletno uputstvo za sva potrebna podešavanja za jelo koje ste odabrali. Pritisnite svaki put strelicu >.

Uputstvo: Uređaj Vas upozorava ukoliko je prostor za pečenje previše topao za jelo koje ste izabrali.

Podešavanje je završeno

Čuje se signal. Rerna više ne greje. Signal možete prevremeno da obrišete pomoću tastera ⊖.

Ako niste zadovoljni rezultatom pečenja, možete još jednom da produžite vreme pečenja. Pritisnite na polje „Naknadno pečenje“. Biće Vam predloženo neko trajanje, možete ga promeniti.

Ako ste zadovoljni rezultatom pečenja, pritisnite „Završavanje“. Na displeju će se pojaviti „Prijatno“.

Prekid podešavanja

Pritisnite taster on/off. Sva podešavanja su obrisana. Podešavanje možete da izvršite iznova.

Pomeranje vremena završetka

Kod nekih jela možete da pomerite vreme završetka. Pogledajte u „Funkcijama tajmara“ kako možete da pomerite vreme završetka. → "Vremenske funkcije" na strani 14

Ukoliko ste podesili vreme završetka, na displeju se pojavljuje vreme čekanja. Na indikatoru statusa stoji vreme kada je proces na kraju. Podešavanja se ne mogu se promeniti. Molimo da obratite pažnju na to da lako kvarljive namirnice ne smeju predugo da stoje pećnici.

Napomene o posuđu

Svi programi su namenjeni za pečenje na jednom nivou. U zavisnosti od veličine i kvaliteta jela rezultat pečenja može da varira.

Posuda

Upotrebljavajte samo predloženo posuđe. U njemu su isprobana sva jela. Ako upotrebite neko drugo posuđe, rezultat pečenja može da se promeni.

Prilikom pečenja u rupičastom sakupljaču pare, na visinu 1 dodatno stavite sakupljač pare bez rupa. U njega se sakuplja tečnost koja kaplje.

Količina/težina

U pribor stavljajte jela maksimalno od 4 cm visine.

Ukupna težina mora da se nalazi u okviru navedenih parametara opsega težine.

Vreme pečenja

U prvim minutima prikazani datum može da se promeni, pošto vreme zagrevanja zavisi npr. od temperature jela i vode.

Priprema povrća

Začinite povrće tek posle pripremanja.

Priprema žitarica/sočiva

Izmerite namirnicu za pripremu i dodajte vodu u odgovarajućoj razmeri:

Basmati pirinač 1:1,5

Kuskus 1:1

Pirinač sa neljuštenim zrnom 1:1,5

Veliko sočivo 1:2

Posle kuvanja promešajte žitarice. Na taj način se brzo upija preostala voda.

Pečenje pilećih prsa na pari

Nemojte stavljati pileća prsa jedna preko drugih u posudu.

Pečenje ribe na pari

Za pripremanje ribe, podmažite rupičasti sakupljač pare.

Cele ribe ili riblje filee nemojte da stavljate jedne preko drugih. Navedite težinu najteže ribe i ako je to moguće birajte komade iste veličine.

Pripremanje jogurta

Zagrejte mleko na ravnoj ploči za kuvanje na 90 °C. Zatim ga ostavite da se ohladi na 40 °C. Kod H-mleka je dovoljno zagrevanje na 40 °C. 150 g jogurta (temperatura iz frižidera) umešajte.

Sipajte u šolje ili male čaše i prekrijte folijom za održavanje svežine. Šolje ili čaše stavite u dispencer za kuvanje na pari i podesite i podesite prema uputstvu iz tabele. Posle pripreme jogurt ostavite u frižider da se ohladi.

Pripremanje sutlijaša

Izmerite pirinač i dodajte 2,5 puta veću količinu mleka. Pirinač i mleko napunite u pribor maks. do 2,5 cm visine. Posle kuvanja promešajte pirinač. Na taj način se brzo upija preostalo mleko.

Priprema voćnog kompota

Program je pogodan samo za voće sa košticama i semenkama. Izmerite voće, dodajte otprilike 1/3 količine vode i šećera po ukusu sa začinima.

Dezinfekcija flašica

Operite flašice četkom za pranje flaša uvek odmah nakon što ste popili. Zatim ih operite u mašini za pranje posuđa.

Flašice poredajte u rupičasti sakupljač pare tako se ne dodiruju.

Posle dezinfekcije obrišite flašice čistom krpom. Proces odgovara konvencionalnom iskuvavanju.

Kuvanje jaja

Probodite jaja pre kuvanja. Jaja nemojte da stavljate jedno preko drugog.

Tabela

Obratite pažnju na napomene o posuđu.

Jelo	Primedbe	Pribor	Visina
Pečenje na pari ružica karfiola*	ružice iste veličine	rupičasti + sakupljač pare bez rupa	3 1
Pečenje na pari ružica brokolija*	ružice iste veličine	rupičasti + sakupljač pare bez rupa	3 1
Pečenje boranije na pari*	-	rupičasti + sakupljač pare bez rupa	3 1
Pečenje kolutova šargarepe na pari	otprilike 3 mm debeli kolutovi	rupičasti + sakupljač pare bez rupa	3 1
Pečenje mešanog povrća na pari	-	rupičasti + sakupljač pare bez rupa	3 1
Krompir kuvan u ljusci*	srednje veličine, Ø 4 - 5 cm	rupičasti + sakupljač pare bez rupa	3 1
Basmati pirinač	maks. 0,75 kg	sakupljač pare bez rupa	2
Pirinač sa neljuštenim zrnom	maks. 0,75 kg	sakupljač pare bez rupa	2
Kuskus	maks. 0,75 kg	sakupljač pare bez rupa	2
Veliko sočivo	maks. 0,55 kg	sakupljač pare bez rupa	2

* Za ovo jelo možete da podesite vreme završetka

Jelo	Primedbe	Pribor	Visina
Regenerisanje pečenih priloga*		sakupljač pare bez rupa	2
Pečenje svežih pilećih grudi na pari	Ukupna težina 0,2 - 1,5 kg	rupičasti + sakupljač pare bez rupa	3 1
Pečenje svežeg ribljeg filea na pari	maks. 2,5 cm debljine	rupičasti + sakupljač pare bez rupa	3 1
Pečenje sveže cele ribe na pari	0,3 - 2 kg	rupičasti + sakupljač pare bez rupa	3 1
Jogurt u čašama	-	Čaše + sakupljač pare bez rupa	2
Sutlijaš	-	sakupljač pare bez rupa	2
Voćni kompot*	-	sakupljač pare bez rupa	2
Dezinfekcija flašica*		sakupljač pare bez rupa	2
Meko kuvana jaja*	Jaja veličine M, maks. 1 kg	rupičasti + sakupljač pare bez rupa	3 1
Tvrdo kuvana jaja*	Jaja veličine M, maks. 1,8 kg	rupičasti + sakupljač pare bez rupa	3 1



* Za ovo jelo možete da podesite vreme završetka

Osigurač za decu

Da deca ne bi nesmotreno uključila uređaj ili promenila podešavanja, Vaš uređaj je opremljen osiguračem za decu.

Aktiviranje i deaktiviranje

Sigurnosnu bravu za decu možete da aktivirate i deaktivirate i kada je uređaj uključen, i kada je isključen.

Držite otprilike 4 sekunde pritisnutim taster . Na displeju se pojavljuje napomena za potvrđivanje, a na indikatoru statusa se pojavljuje simbol .

Uputstvo: lako je uključena sigurnosna brava za decu, možete da isključite rernu pomoću tastera on/off.

Osnovna podešavanja

Da biste uređajem mogli optimalno i jednostavno da rukujete, na raspolaganju Vam stoje različite podešavanja. Po potrebi ta podešavanja možete da promenite.

Promena podešavanja

1. Pritisnite taster on/off.
2. Pritisnite taster meni.
Meni za vrste režima rada se otvara.
3. Pomoću obrtnog birača izaberite "Podešavanja"
4. Dodirnite > strelicu.
5. Promenite vrednosti okretanjem dugmeta.
6. Pomoću strelice > uvek prebacujte na sledeća podešavanja i po potrebi ih menjajte.
7. Za memorisanje pritisnite taster meni..
Na displeju se pojavljuje odbacivanje ili memorisanje.

Lista podešavanja

U listi ćete pronaći sva osnovna podešavanja i uz to mogućnosti promene. U zavisnosti od opreme Vašeg uređaja na displeju se prikazuju samo podešavanja, koja odgovaraju Vašem uređaju.

Možete da promenite sledeća podešavanja:

Podešavanje	Izbor
Language (jezik)	Mogući ostali jezici
Vreme	Trenutno podešeno vreme
Datum	Trenutno podešen datum
Tvrdooća vode	0 (omekšana)
	1 (meka)
	2 (srednja)
	3 (tvrda)
	4 (veoma tvrda)
Zvučni signal	Kratko (30 sekundi)
	Srednje (1 minut)
	Dugo (5 minuta)
Ton tastera	Isključeno (Ton tastera ostaje kod uključivanja/isključivanja sa on/off)
	Uključeno
Jačina svetlosti displeja	Može se podesiti na 5 nivoa
Prikaz sati	Digitalni
	Isklj.
Osvetljenje	Uključen režim rada
	Isključen režim rada
Režim rada nakon uključivanja	Pečenje na pari
	Glavni meni
	Jela
Noćno zamračivanje	Isključeno
	Uključeno (zatamnjen displej između 22:00 i 5:59 sati)

Logo marke	Prikazi Ne prikazujte
Vreme naknadnog rada ventilatora	Preporučeno Minimalno
Fabrička podešavanja	Vraćanje podešavanja Ne vraćajte nazad

Uputstvo: Promene podešavanja za jezik, ton tastera u jačinu svetlosti displeja odmah imaju efekat. Sva druga podešavanja tek posle memorisanja.

Promena vremena

Vreme na satu promenite u osnovnim podešavanjima.

Primer: Promena vremena sa letnjeg na zimsko računanje vremena.

1. Pritisnite taster on/off.
2. Pritisnite taster meni.
3. Pomoću obrtnog birača izaberite "Podešavanja"
4. Sa strelicom > dodirnite "Vreme na satu".
5. Pomoću obrtnog birača promenite vreme.
6. Pritisnite taster meni.
Na displeju se pojavljuje memorisanje ili odbacivanje.

Nestanak struje

Nakon nestanka struje koji je dugo trajao, na displeju se pojavljuju podešavanja za prvo pokretanje.

Ponovo podesite jezik, sat i datum.

Sredstva za čišćenje

Uređaj spolja (sa aluminijumskim prednjim delom)	Sapunica – dodatno osušite mekom krpom. Blago sredstvo za čišćenje prozora – mekom krpom za prozore ili mikrofiber krpom koja ne ostavlja dlačice brišite vodoravno i bez pritiska na aluminijumski prednji deo uređaja.
Uređaj spolja (sa prohrumskim prednjim delom)	Sapunica – dodatno osušite mekom krpom. Odmah uklonite fleke od kamenca, masti, skroba i belanceta. U servisnoj službi ili specijalizovanoj prodavnici može da se nabavi sredstvo za čišćenje nerđajućeg čelika.
Pećnica unutra sa posudom isparivača	Upotrebljavajte vrelu sapunicu ili sirće i vodu – priloženi sunđer za čišćenje ili meku četku za pranje posuđa. Pažnja! Pećnica može da zarđa Nemojte da koristite male čelične i abrazivne sunđere.
Rezervoar za vodu	Sapunica – Nemojte da perete u mašini za pranje posuđa!
Okno rezervoara	Posle svakog režima rada istrljajte da bude suvo
Zaptivak u poklopcu rezervoara za vodu	Posle svakog režima rada dobro osušite
Postolja	videti poglavlje: Čišćenje postolja
Staklo na vratima	videti poglavlje: Čišćenje stakala na vratima Pažnja! Površinska oštećenja Posle čišćenja pomoću sredstva za čišćenje stakla stakla na vratima obrišite da budu suva. Inače mogu da nastanu fleke, koje ne možete više da uklonite.

Čišćenje

Ako ga pažljivo negujete i čistite, Vaš uređaj ostaje dugo vremena lep i funkcionalan. Kako pravilno treba da čistite i negujete Vaš uređaj, objašnjavamo Vam ovde.

⚠ Upozorenje – Opasnost od kratkog spoja!

Nemojte da upotrebljavate kompresorske ili parne čistače za čišćenje Vašeg uređaja.

Pažnja!

Površinska oštećenja

Nemojte da koristite

- jaka ili abrazivna sredstva za čišćenje
- sredstva za čišćenje rerne
- nagrizajuća i sredstva za čišćenje koja sadrže hlór ili agresivne materije
- jaka sredstva za čišćenje koja sadrže alkohol

Ako neko takvo sredstvo dospe na prednji deo uređaja, odmah ga obrišite vodom.

Pažnja!

Površinska oštećenja

Ako sredstvo za uklanjanje kamenca dospe na prednji deo uređaja ili na osetljive površine, odmah ga obrišite vodom.

Uklonite nečistoću odmah pošto se uređaj ohladi.

Soli su veoma agresivne i mogu da prouzrokuju mestimično rđanje. Iz pećnice odmah posle hlađenja uklonite ostatke ljutih soseva (kečap, senf) ili zasoljena jela.

Nemojte da upotrebljavate tvrde abrazivne jastučice ili sunđere za ribanje.

Zaptivak na vratima	Vrela sapunica
Pribor	Potopite u vrelu sapunicu. Očistite pomoću četke ili sundera za pranje posuđa ili operite u mašini za pranje posuđa. U slučaju promene boje zbog namirnica koje sadrže škrob (npr. pirinač) očistite sirćetom i vodom.

Sunder za čišćenje

Priloženi sunder za čišćenje ima veliku sposobnost upijanja. Sunder za čišćenje upotrebljavajte samo za čišćenje pećnice i za uklanjanje preostale vode iz posude isparivača.

Pre prve upotrebe sunder za čišćenje temeljno operite. Sunder za čišćenje možete da operete u mašini za pranje veša (iskuvavanje).

Mikrofiber krpa

Mikrofiber krpa sa strukturom saća je naročito namenjena za čišćenje osetljivih površina kao što su staklo, staklena keramika, prohrom ili aluminijum (br. za poručivanje 460 770, takođe može da se dobije online u e šopu). Ona u jednom potezu uklanja vodenastu i masnu nečistoću.

Uklanjanje kamenca

Kako bi Vaš aparat zadržao funkcionalnost, morate ga redovno čistiti od kamenca.

Čišćenje kamenca se sastoji iz više koraka. Svi koraci moraju da budu izvedeni do kraja. Tek onda je aparat ponovo spreman za korišćenje.

Uputstvo: Ukoliko za vreme uklanjanja kamenca pritisnete taster on/off, proces će se prekinuti i aparat se isključuje. Nakon što se aparat ponovo uključi, mora prvo dva puta da se ispere, da bi se uklonili ostaci rastvora za uklanjanje kamenca iz aparata. Do kraja drugog procesa pranja uređaj se blokira za druge primene.

- Uklanjanja kamenca (otprilike 30 minuta), zatim iznova napunite rezervoar za vodu i ispraznite posudu isparivača
- Prvo ispiranje (20 sekundi), zatim ispraznite posudu isparivača
- Drugo ispiranje (20 sekundi), zatim uklonite preostalu vodu

Koliko često aparat treba da se čisti od kamenca, zavisi od tvrdoće vode koja se koristi. Čim je moguće 5 ili manje režima rada sa parom, aparat upozorava porukom na displeju da treba da se očisti od kamenca. Broj preostalih režima rada se prikazuje nakon uključivanja. Tako imate vremena da pripremite uklanjanje kamenca na vreme.

Start

Pažnja!

- Oštećenja aparata: za čišćenje kamenca koristite isključivo tečno sredstvo za čišćenje kamenca koje smo mi preporučili. Vreme delovanja tokom uklanjanja kamenca je prilagođeno sredstvu za uklanjanje kamenca. Ostala sredstva za uklanjanje kamenca mogu da prouzrokuju štete na uređaju. Sredstvo za uklanjanje kamenca, br. za naručivanje. 311 680

- Rastvor za uklanjanje kamenca: nemojte stavljati rastvor ili sredstvo za uklanjanje kamenca na polje sa komandama ili na ostale površine uređaja. Površine će se oštetiti. Ako se to ipak desi, odmah uklonite rastvor za uklanjanje kamenca vodom.
1. 300 ml vode i 60 ml tečnog sredstva za uklanjanje kamenca umešajte u rastvor za uklanjanje kamenca.
 2. Izvadite rezervoar za vodu i napunite rastvorom za uklanjanje kamenca.
 3. Ubacite rezervoar sa vodom skroz napunjen rastvorom za uklanjanje kamenca.
 4. Zatvaranje vrata uređaja.
 5. Pritisnite taster on/off.
 6. Pritisnite taster meni.
 7. Okrećite obrtni birač, sve dok se ne pojavi "Čišćenje kamenca".
 8. Startujte uklanjanje kamenca pomoću tastera start/stop.
Preostalo trajanje vidljivo teče u indikatoru statusa. Kada preostalo trajanje skroz istekne, emituje se zvučni signal.

Prvo ispiranje

1. Rastvor za uklanjanje kamenca uklonite pomoću priloženog sundera za čišćenje iz posude isparivača.
2. Izvadite rezervoar za vodu, vodu temeljno isperite, napunite vodom i ponovo ga ugurajte.
3. Zatvaranje vrata uređaja.
4. Pritisnite taster start/stop.
Aparat ispira. Posle oko 20 sekundi je gotovo prvo ispiranje.
5. Otvaranje vrata uređaja.
6. Sunder za pranje temeljno isperite vodom.
7. Preostalu vodu uklonite pomoću sundera za čišćenje iz posude isparivača.
8. Nastavite sa drugim ispiranjem.

Drugo ispiranje

1. Izvadite rezervoar za vodu, vodu temeljno isperite, napunite vodom i ponovo ga ubacite.
2. Zatvaranje vrata uređaja.
3. Pritisnite taster start/stop.
Aparat ispira. Posle oko 20 sekundi je gotovo drugo ispiranje.
4. Preostalu vodu uklonite pomoću sundera za čišćenje iz posude isparivača.
5. Pećnicu izbrišite sunderom za čišćenje i dodatno osušite mekom krpom.
6. Isključite uređaj.
Uklanjanje kamenca je gotovo i aparat je ponovo spreman za upotrebu.

Uklanjanje kamenca samo sa posude isparivača

Ako ne želite da uklonite kamenac sa celog uređaja, nego samo sa posude isparivača u pećnici, takođe možete da upotrebite "Uklanjanje kamenca".

Jedina razlika:

1. 100 ml vode i 20 ml tečnog sredstva za uklanjanje kamenca komplet umešajte u rastvor za uklanjanje kamenca.
2. Posudu isparivača kompletno napunite rastvorom za uklanjanje kamenca.
3. Rezervoar za vodu napunite samo vodom.
4. "Uklanjanje kamenca" startujte kako je opisano.

Sa posude isparivača takođe ručno možete da uklonite kamenac.

Otkaçivanje i zakačivanje vrata uređaja

Radi čišćenja i radi demontaže stakala na vratima možete da otkaçite vrata uređaja.

Šarke na vratima uređaja imaju po jednu ručicu za blokadu.

Ako su ručice za blokadu zaklopljene (slika **1**), vrata uređaja su osigurana. Ne možete da ih otkaçite.

Ako su ručice radi otkaçivanja vrata uređaja otklopljene (slika **2**), šarke su osigurane. Ne mogu da škljocnu.

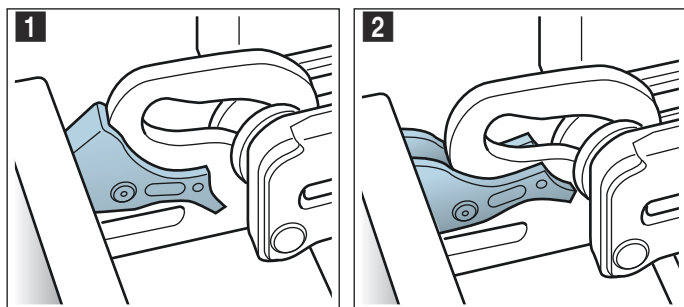

⚠ Upozorenje

Opasnost od povrede!

- Ako šarke nisu pričvršćene, možete jako da škljocnete. Pazite na to, da ručica za blokadu uvek bude sasvim zaklopljena odnosno da prilikom otkaçivanja vrata uređaja bude sasvim otklopljena.
- Šarke na vratima uređaja se kreću prilikom otvaranja i zatvaranja vrata i možete da se povredite. Nemojte da dodirujete šarke.

Otkaçivanje vrata uređaja

1. Vrata uređaja potpuno otvoriti i pritisnuti u smeru uređaja.
2. Otklopite obe ručice za blokadu levo i desno (slika **1**).
3. Vrata uređaja zatvorite do graničnika **a**. Obema rukama uhvatite levo i desno **b** i izvucite na gore (slika **2**).

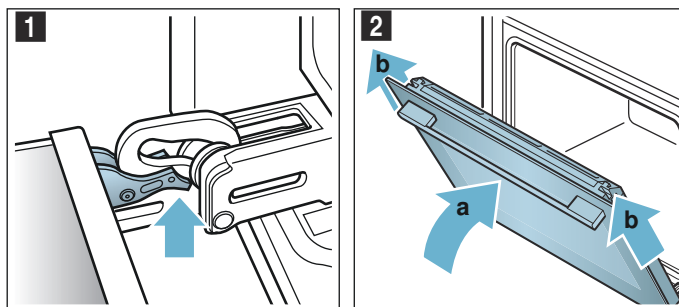

Zakačivanje vrata uređaja

Vrata uređaja ponovo zakačite obrnutim redosledom.

1. Prilikom zakačivanja vrata uređaja pazite na to, da li ste obe šarke ubacili u otvor (slika **1**). Obe šarke položite dole na spoljašnje staklo i koristite ih kao vođicu. Pazite na to, da šarke budu ugurane upravi otvor. Uguravanje mora da teče lako i bez otpora. Ukoliko osetite otpor, proverite da li su šarke ugurane u pravi otvor.

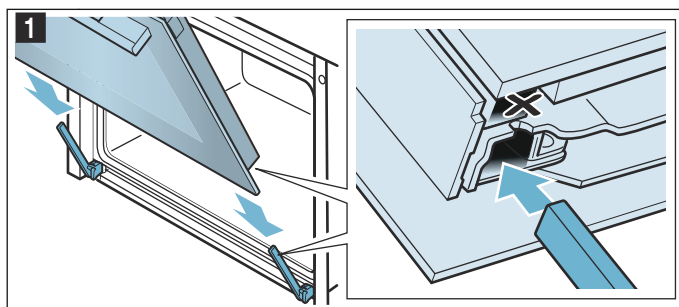

2. Vrata uređaja sasvim otvorite. Ponovo zaklopite obe ručice za blokadu (slika **2**).

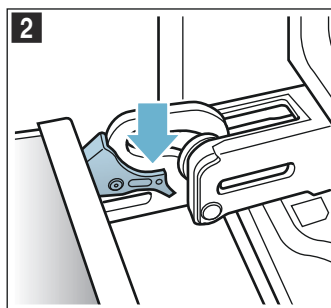

3. Zatvorite vrata uređaja.

Demontaža i ugradnja stakla na vratima

Radi boljeg čišćenja možete da demontirate stakla sa vrata uređaja.

Demontiranje na uređaju

1. Malo otvorite vrata uređaja.
2. Pritisnite na poklopac levo i desno (slika 1).
3. Skinite poklopac (slika 2).

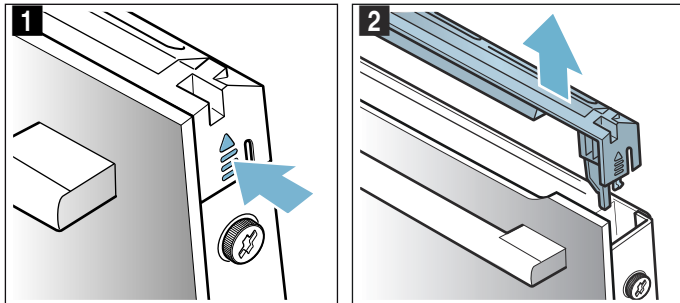

4. Na vratima uređaja levo i desno otpustite zavrtnje i uklonite ih (slika 3).
5. Pre nego što ponovo zatvorite vrata uglavite više puta savijenu kuhinjsku krpu (slika 4). Prednje staklo izvucite na gore i drškom vrata okrenutom na dole položite na ravnu površinu.

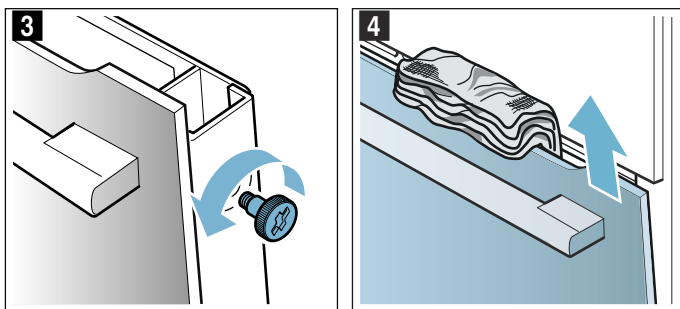

Očistite stakla pomoću sredstva za čišćenje stakla i mekom krpom.

⚠ Upozorenje Opasnost od povrede!

- Izgrebano staklo na vratima uređaja može da iskoči. Nemojte koristiti strugaljku za staklo, oštra i abrazivna sredstva za čišćenje.
- Šarke na vratima uređaja se kreću prilikom otvaranja i zatvaranja vrata i možete da se povredite. Nemojte da dodirujete šarke.

Ugradnja na uređaju

1. Prednje staklo dole uvucite u držače (slika 1).
2. Prednje staklo zatvarajte dok obe gornje kuke ne budu naspram otvora (slika 2).

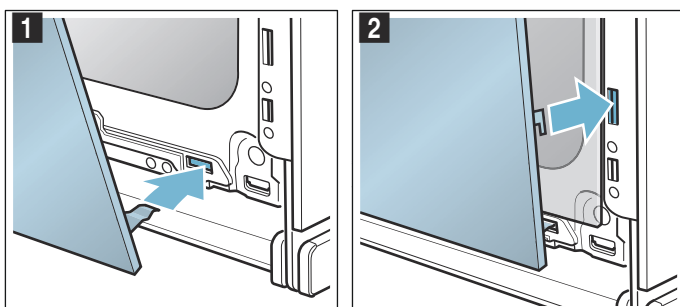

3. Pritiskajte prednje staklo na dole dok čujno ne ulegne (slika 3).
4. Vrata uređaja ponovo malo otvorite i uklonite kuhinjsku krpu.
5. Ponovo uvrnite oba zavrtnja levo i desno.
6. Postavite poklopac i pritiskajte dok čujno ne ulegne (slika 4).

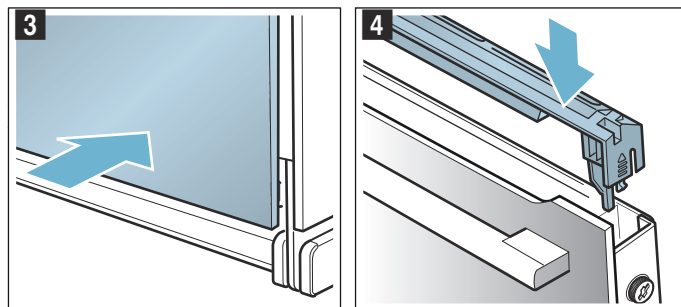

7. Zatvaranje vrata uređaja.

Pažnja!

Pećnicu koristite ponovo tek ako ste stakla pravilno ugradili.

Čišćenje postolja

Radi čišćenje postolja možete da izvadite.

⚠ Upozorenje – Opasnost od opekotina zbog vrelih delova u pećnici!

Sačekajte, dok se pećnica ne ohladi.

Otkaçivanje postolja

Uputstvo: Postolje spreda spreda maksimalno zaokrenite dok ne pruži otpor, pošto inače bočni zid uređaja može da se savije.

1. Postolje spreda pažljivo pritiskajte na gore dok se ne izdigne, a bočno ga otkaçite iz zakačke (Bild 1).
2. Postolje izdignite i izvadite (slika 2).

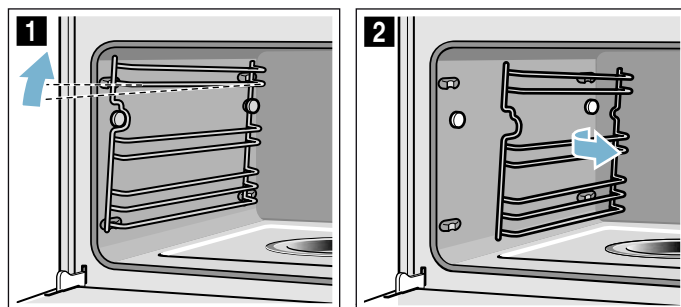

3. Čišćenje okvira sa deterdžentom i sunderom/četkom ili
Okvir operite u mašini za pranje posuđa.

Zakačivanje postolja

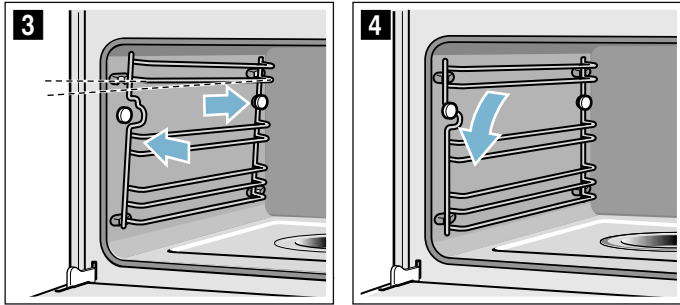

1. Postolje uspravite tako da izbočine budu gore.
2. Zakačite postolje pozadi i gurajte ga ka nazad dok ne ulegne (slika **3**).
3. Postolje spređa zakačite za zakačku i pritisnite na dole dok ne ulegne i ponovo je vodoravno pričvršćeno u uređaj (slika **4**).



Postolje prolazi samo na jednoj strani.

Tabela sa smetnjama

Kod poruka o greškama sa E, npr. E0111, isključite i uključite uređaj. Ako se poruka ponovo pojavi, pozovite servisnu službu.

Smetnja	Mogući uzrok	Pomoć/Napomena
Uređaj ne funkcioniše	Osigurač je neispravan Nestanak struje	U kutiji sa osiguračima proverite da li je osigurač za uređaj u redu Proverite da li drugi kuhinjski uređaji funkcionišu
Uključeni aparat ne može da se koristi, na displeju se prikazuje  simbol	Aktiviranje zaštite za decu	Taster  pritisnite sve dok simbol  ne nestane
Pećnica ne greje i na displeju stoji "Uključen je Demo-Modus"	Aparat je u Demo Modus-u	Isključite osigurač u kutiji sa osiguračima i posle otprilike 10 sekundi ga ponovo uključite. Uključite aparat i u podešavanjima izaberite "Demo-Modus isključen".
Uređaj ne može da se startuje	Vrata uređaja nisu sasvim zatvorena Aparat nije isključen	Zatvaranje vrata uređaja Ponovno isključivanje i uključivanje aparata
Uređaj vas obaveštava o tome kada treba da se očisti rena i napuni rezervoar za vodu	Tokom uklanjanja kamenca prekida se dovod struje ili se isključuje uređaj	Posle ponovnog uključivanja uređaja, obavite ispiranje dva puta
Posle uključivanja nekog režima rada, na displeju se pojavljuje poruka, da je temperatura previsoka	Aparat se nije dovoljno ohladio	Ostavite aparat da se ohladi i ponovo uključite režim rada
Aparat zahteva čišćenje kamenca, bez da se prethodno pojavljuje brojač	Podešeni opseg za tvrdoću vode je prenizak	Čišćenje kamenca Proverite podešeni opseg za tvrdoću vode i po potrebi ga prilagodite
Tasteri trepere	Normalna pojava usled kondenzovanja vode iza dijafrazme za korišćenje	Čim kondenzovana voda ispari, tasteri ne trepere više
Posuda isparivača je tokom kuvanja bila prazna, iako je rezervoar za vodu pun	Rezervoar za vodu nije pravilno uguran Dovod vode do rezervoara je zapušten	Rezervoar za vodu skroz ubacite, sve dok primetno ne ulegne Uklonite kamenac sa uređaja Proverite podešeni opseg za tvrdoću vode i po potrebi ga promenite
Rezervoar za vodu se prazni bez prepoznatljivog razloga. Posuda isparivača preliva	Rezervoar za vodu nije pravilno zatvoren Zaptivak na poklopcu rezervoara je zaprljan Zaptivak na poklopcu rezervoara je pokvaren	Zatvorite poklopac tako da primetno ulegne Očistite zaptivak Kod servisne službe nabavite novi rezervoar za vodu

? Smetnja, šta činiti?

Kada nastupi neka smetnja, često se radi o nekoj sitnici. Pre nego što pozovete servisnu službu, molimo da uz pomoć tabele pokušate sami da otklonite smetnju.

Savet: Ako Vam jelo nije optimalno uspeo, pogledajte u poglavlju "Testirano za Vas u našem kuhinjskom" studiju. Tamo ćete pronaći mnogo saveta i napomene za kuvanje.

! Upozorenje – Opasnost od strujnog udara!
Neadekvatne popravke su opasne. Popravke i zamenu oštećenih kablova za priključivanje može da vrši jedino osoblje Službe za tehničku pomoć koje je prethodno obučeno. Ako je aparat pokvaren, isključite ga iz mreže ili skinite osigurač iz kutije za osigurače. Obavestite servis tehničke podrške.

Zahtev za punjenje rezervoara sa vodom se pojavljuje na displeju, iako je rezervoar sa vodom pun.	Rezervoar za vodu nije pravilno ugaran Sistem identifikacije ne funkcioniše	Rezervoar za vodu skroz ubacite, sve dok primetno ne ulegne Pozovite servisnu službu
Zahtev za punjenje rezervoara sa vodom se pojavljuje na displeju, iako rezervoar sa vodom još nije prazan odn. jeste prazan, ali se ne pojavljuje odgovarajuća poruka na displeju	Rezervoar za vodu je zaprljan. Zaglavili su se pokretni detektori za nivo vode	Promućkajte i očistite rezervoar za vodu. Ako zaglavljani delovi neće da se otpuste, nabavite novi rezervoar za vodu u servisnoj službi
Na displeju se prikazuje „Uređaj se zagreva“, ali uređaj ne dostiže izabranu temperaturu	Vrednosti automatske kalibracije nisu optimalne	Vratite uređaj na fabrička podešavanja i ponovite postupak puštanja uređaja u rad → "Osnovna podešavanja" na strani 18 → "Pre prve upotrebe" na strani 10 Kod sledećeg pripremanja na pari pri 100° C pokreće se automatska kalibracija, pri čemu se stvara više pare
Prilikom pečenja na pari nastaje ekstremno mnogo pare	Uređaj se automatski kalibriše	Normalan postupak
Prilikom pečenja na pari ponovo nastaje ekstremno mnogo pare	Kod kratkih vremena pečenja uređaj ne može automatski da se kalibriše	Aparat vratite na fabrička podešavanja i ponovite kalibriranje
Prilikom pečenja para izlazi iz ventilacionih proreza	Normalan postupak	Nije moguće

Zamena lampice za pećnicu

Halogene lampice od 230 V/25 W sa zaptivcima, koje su otporne na visoke temperature, dobićete kod servisne službe ili u specijalizovanoj trgovini. Molimo Vas da navedete E-broj i FD-broj Vašeg uređaja.

⚠ Upozorenje – Opasnost od strujnog udara!

Prilikom zamene lampice u rerni kontakti sijaličnog grla su pod naponom. Pre zamene izvucite mrežni utikač ili isključite osigurač u kutiji za osigurače.

⚠ Upozorenje – Opasnost od opekotina!

Uređaj se jako zagreva. Nikada nemojte da dodirujete unutrašnje površine u rerni ili grejne elemente. Uređaj uvek ostavite da se ohladi. Udaljite decu.

1. Isključite osigurač u kutiji sa osiguračima ili izvucite mrežni utikač.
2. Poklopac odvrnite u levo.
3. Izvadite lampicu. Umetnite novu lampicu, pri tome pazite na položaj iglica. Lampicu čvrsto utisnite.

Pažnja!

Aparat koristite samo sa staklenim poklopcem i zaptivkama.

4. Nove zaptivke i stezni prsten pravilnim redosledom gurnite na stakleni poklopac.

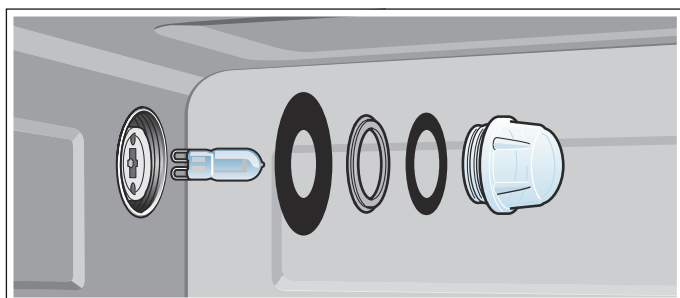

5. Stakleni poklopac sa zaptivcima ponovo uvrnite.
6. Uključite aparat u struju i ponovo izvršite prvo puštanje u rad.

Zamena staklenog poklopca ili zaptivki

Ukoliko se oštete stakleni poklopac halogene lampice ili zaptivke, oni se moraju zameniti. Novi stakleni poklopac ćete dobiti kod servisne službe. Navedite E-broj i FD-broj Vašeg uređaja.

Zamena zaptivka na vratima

Ako je zaptivak na vratima pećnice spolja defektan, mora da se zameni. Rezervne zaptivke za Vaš uređaj ćete dobiti kod servisne službe. Molimo Vas da navedete E-broj i FD-broj Vašeg uređaja.

1. Otvorite vrata uređaja.
2. Skinite stari zaptivak na vratima.
3. Novi zaptivak na vratima ugurajte na mesto starog i uvucite u obliku prstena. Udarno mesto mora da bude sa strane.
4. Pre svega u uglovima još jednom proverite ležište zaptivka na vratima.

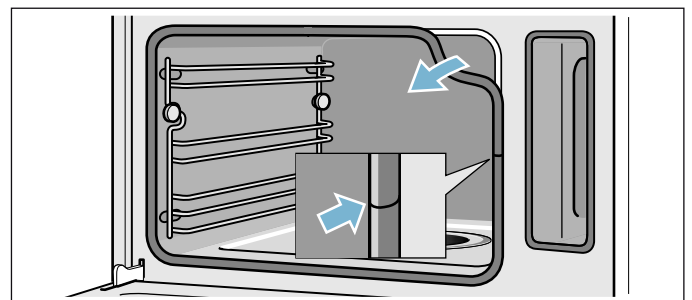

Servisna služba

Ako morate da popravite Vaš uređaj, za Vas je tu naša servisna služba. Mi uvek nalazimo odgovarajuće rešenje, takođe kako biste izbegli nepotrebne posete osoblja servisne službe.

E-broj i FD-broj

Kada zovete, molimo navedite pun broj proizvoda (E-Nr.) i serijski broj (FD-Nr.), kako bismo kvalifikovano mogli da Vam pomognemo. Pločicu sa tipom sa brojevima naći ćete, ako otvorite vrata uređaja. Ako uređaj koristi paru, pločicu sa tipom pronaći ćete sa desne strane iza otvora.

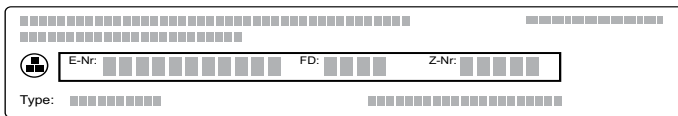

Da prilikom poziva ne biste morali dugo da tražite, podatke o vašem uređaju i broj telefona servisne službe možete uneti ovde.

E-br.	FD-br.
-------	--------

Servisna služba 

Obratite pažnju na to, da poseta osoblja servisne službe u slučaju pogrešnog rukovanja čak i tokom garantnog roka nije besplatna.

Kontaktne podatke za sve države naći ćete u priloženom spisku servisnih službi.

Tabele i saveti

Pečenje na pari je način da se jela naročito pažljivo peku. Para obuhvata jelo i sprečava gubitke hranljivih materija namirnica. Pečenje funkcioniše bez nadpritiska. Tako se zadržavaju oblik, boja i tipična aroma jela.

I u tabelama ćete pronaći izbor jela koja se dobro pripremaju u parnoj rerni. Možete naknadno da pročitate, koju vrstu zagrevanje, koji pribor i koju temperaturu i vreme pečenja je najbolje da izaberete. Podaci važe, ako nije drugačije navedeno, za ugravanje u hladan uređaj.

Pribor

Koristite isporučeni pribor.

Prilikom pečenja na pari u rupičastom sakupljaču pare, uvek podmetnite ispod sakupljača pare bez rupa. U njega se sakuplja tečnost koja kaplje.

Posuda

Ukoliko koristite posuđe, stavite ga uvek na sredinu rupičastog sakupljača pare.

Posuđe mora da bude otporno na vrelinu i paru. Korišćenjem posuđa sa debelim zidovima produžavate vremena pečenja.

Namirnice koje se inače pripremaju metodom stavljanja posude u drugu posudu sa vodom, prekrijte folijom (npr, kod topljenja čokolade).

Vreme za kuvanje i količina za kuvanje

Vreme pripreme kod pečenja na pari zavisi od veličine komada, ali ne zavisi od ukupne količine za pečenje. Uređaj može na pari da kuva maksimalno 2 kg jela.

Obratite pažnju na veličine komada koje su navedene u tabelama. Kod manjih komada skraćuje se vreme pečenja, kod većih se produžuje. Kvalitet i stepen zrelosti takođe utiču na vreme pečenja. Iz tog razloga navedene vrednosti služe samo kao instrukcija.

Ravnomerno raspoređivanje namirnica

Rasporedite uvek ravnomerno namirnice po posudi. Ako su visine slojeva različite, one se neravnomerno peku.

Namirnice koje su osetljive na pritisak

U sakupljaču pare nemojte da stavite previše slojeva namirnica koje su osetljive na pritisak. Bolje koristite dva sakupljača pare.

Pripremanje jelovnika

Na pari možete kompletne jelovnike istovremeno da pripremate bez prenošenja ukusa. U uređaj najpre stavite jelo sa najdužim vremenom pečenja, pa onda naknadno ugurajte ostala u odgovarajućem trenutku. Tako će sva jela biti istovremeno gotova.

Ukupno vreme pripreme se produžava kod pripreme jelovnika, jer se nakon svakog otvaranja vrata aparata ispusti nešto pare i mora ponovo da se zagreva.

Povrće

Stavite povrće u rupičasti sakupljač pare i ubacite na visinu 3. Ispod podmetnite sakupljač pare bez rupa na visinu 1. U njega se sakuplja tečnost koja kaplje.

Namirnice	Veličina komada	Pribor	Vrsta zagrevanja	Temperatura u °C	Vreme pečenja u min.
Artičoke	u celosti	rupičast + bez rupa	Priprema na pari	100	30 - 35
Karfiol	u celosti	rupičast + bez rupa	Priprema na pari	100	25 - 35
Karfiol	Ružice	rupičast + bez rupa	Priprema na pari	100	10 - 15
Brokula	Ružice	rupičast + bez rupa	Priprema na pari	100	8 - 10
Grašak	-	rupičast + bez rupa	Priprema na pari	100	5 - 10
Komorač	Kolutovi	rupičast + bez rupa	Priprema na pari	100	10 - 14
Puding od povrća	-	Kalup za vodenu kupku 1,5 l + rešetka na visini 2	Priprema na pari	100	50 - 70
Boranija	-	rupičast + bez rupa	Priprema na pari	100	20 - 25
Šargarepa	Kolutovi	rupičast + bez rupa	Priprema na pari	100	10 - 20
Keleraba	Kolutovi	rupičast + bez rupa	Priprema na pari	100	20 - 25
Praziluk	Kolutovi	rupičast + bez rupa	Priprema na pari	100	6 - 9
Kukuruz	u celosti	rupičast + bez rupa	Priprema na pari	100	25 - 35
Blitva*	Trake	rupičast + bez rupa	Priprema na pari	100	8 - 10
Špargle, zelene*	u celosti	rupičast + bez rupa	Priprema na pari	100	7 - 12
Špargle, bele*	u celosti	rupičast + bez rupa	Priprema na pari	100	10 - 15
Spanać*	-	rupičast + bez rupa	Priprema na pari	100	2 - 3
Romanesko	Ružice	rupičast + bez rupa	Priprema na pari	100	8 - 10
Prokelj	Ružice	rupičast + bez rupa	Priprema na pari	100	20 - 30
Cvekla	cela	rupičast + bez rupa	Priprema na pari	100	40 - 50
Crveni kupus/plavi kupus	na trake	rupičast + bez rupa	Priprema na pari	100	30 - 35
Beli kupus/kupus	na trake	rupičast + bez rupa	Priprema na pari	100	25 - 35

* Preliminarno zagrevanje uređaja

Namirnice	Veličina ko- mada	Pribor	Vrsta zagre- vanja	Temperatu- ra u °C	Vreme pečenja u min.
Tikvice	Kolutovi	rupičast + bez rupa	Priprema na pari	100	3 - 4
Grašak šećerac (mahune)	-	rupičast + bez rupa	Priprema na pari	100	8 - 12

* Preliminarno zagrevanje uređaja

Prilozi i koštunjavo voće

Vodu odnosno tečnost sipajte u navedenoj razmeri. Primer: 1:1,5 = na 100 g pirinča dodajte 150 ml tečnosti.

Možete sami da izaberete visinu za sakupljač pare bez rupa.

Namirnice	Razmera	Pribor	Visina	Vrsta zagre- vanja	Temperatu- ra u °C	Vreme pečenja u min.
Krompir kuvan u ljusci (srednja veličina)	-	rupičast bez rupa	3 1	Priprema na pari	100	35 - 45
Oguljeni kuvani krompir (isečen na četvrtine)	-	rupičast bez rupa	3 1	Priprema na pari	100	20 - 25
Pirinač sa neljuštenim zrnom	1:1,5	bez rupa	-	Priprema na pari	100	35 - 45
Pirinač dugog zrna	1:1,5	bez rupa	-	Priprema na pari	100	20 - 30
Basmati pirinač	1:1,5	bez rupa	-	Priprema na pari	100	20 - 30
Polukuvan pirinač	1:1,5	bez rupa	-	Priprema na pari	100	15 - 20
Rižoto	1:2	bez rupa	-	Priprema na pari	100	30 - 35
Veliko sočivo	1:2	bez rupa	-	Priprema na pari	100	35 - 50
beli pasulj, preliminarno potopljen	1:2	bez rupa	-	Priprema na pari	100	65 - 75
Kuskus	1:1	bez rupa	-	Priprema na pari	100	6 - 10
"Badenski pirinač" (zeleni pir), prekrupa	1:2,5	bez rupa	-	Priprema na pari	100	15 - 20
Proso, ceo	1:2,5	bez rupa	-	Priprema na pari	100	25 - 35
Pšenica, cela	1:1	bez rupa	-	Priprema na pari	100	60 - 70
Knedla	-	rupičast bez rupa	3 1	Priprema na pari	95	20 - 25

Živina i meso

Živina

Namirnice	Količina	Pribor	Visina	Vrsta zagrevanja	Temperatura u °C	Vreme pečenja u min.
Pileće grudi	po 0,15 kg	bez rupa	2	Pečenje na pari	100	15 - 25
Pačije grudi*	po 0,35 kg	bez rupa	2	Pečenje na pari	100	12 - 18

* prethodno zapecite i uvijte u foliju

Govedina

Namirnice	Količina	Pribor	Visina	Vrsta zagrevanja	Temperatura u °C	Vreme pečenja u min.
ravan rozbif, srednji*	1 kg	bez rupa	2	Pečenje na pari	100	25 - 35
visoki rozbif, srednji*	1 kg	rupičast bez rupa	3 1	Pečenje na pari	100	30 - 40

* prethodno zapecite i uvijte u foliju

Svinjetina

Namirnice	Količina	Pribor	Visina	Vrsta zagrevanja	Temperatura u °C	Vreme pečenja u min.
Svinjski file	0,5 kg	bez rupa	2	Priprema na pari	100	16 - 20
Svinjski medaljoni*	oko 3 cm debljine	bez rupa	2	Priprema na pari	100	10 - 12
Kare rebarca	na režnjeve	bez rupa	2	Priprema na pari	100	15 - 20

* prethodno zapecite i uvijte u foliju

Kobasice

Namirnice	Pribor	Visina	Vrsta zagrevanja	Temperatura u °C	Vreme pečenja u min.
Viršle	rupičast + bez rupa	3 1	Priprema na pari	80 - 90	12 - 18
Bele kobasice	rupičast + bez rupa	3 1	Priprema na pari	80 - 90	20 - 25

Riba

Namirnice	Količina	Pribor	Visina	Vrsta zagrevanja	Temperatura u °C	Vreme pečenja u min.
Lampuga, cela	po 0,3 kg	rupičast + bez rupa	3 1	Pečenje na pari	80 - 90	15 - 25
File lampuge	po 0,15 kg	rupičast + bez rupa	3 1	Pečenje na pari	80 - 90	10 - 20
Riblja terina	Kalup za vodenu kupku 1,5 l	bez rupa	2	Pečenje na pari	70 - 80	40 - 80
Pastrmka, cela	po 0,2 kg	rupičast + bez rupa	3 1	Pečenje na pari	80 - 90	12 - 15

Namirnice	Količina	Pribor	Visina	Vrsta zagrevanja	Temperatura u °C	Vreme pečenja u min.
File bakalara	po 0,15 kg	rupičast + bez rupa	3 1	Pečenje na pari	80 - 90	10 - 14
File lososa	po 0,15 kg	rupičast + bez rupa	3 1	Pečenje na pari	100	8 - 10
Školjke	1,5 kg	bez rupa	2	Pečenje na pari	100	10 - 15
File crvenog grgeča	po 0,15 kg	rupičast + bez rupa	3 1	Pečenje na pari	80 - 90	10 - 20
Rolnice ribe list, punjenje		rupičast + bez rupa	3 1	Pečenje na pari	80 - 90	10 - 20

Dodaci za supe, ostalo

Namirnice	Pribor	Visina	Vrsta zagrevanja	Temperatura u °C	Vreme pečenja u min.
Royal masa	bez rupa	2	Pečenje na pari	90	15 - 20
Knedle sa grizom	rupičast bez rupa	3 1	Pečenje na pari	90 - 95	7 - 10
Tvrdo kuvana jaja (Veličina M, maks. 1,8 kg)	rupičast bez rupa	3 1	Pečenje na pari	100	10 - 12
Meko kuvana jaja (Veličina M, maks. 1 kg)	rupičast bez rupa	3 1	Pečenje na pari	100	6 - 8

Desert, kompot

Kompot

Izmerite voće, dodajte otprilike 1/3 količine vode i šećera po ukusu sa začinima.

Sutlijaš

Izmerite pirinač i dodajte 2,5 puta veću količinu mleka. Pirinač i mleko napunite u pribor maks. do 2,5 cm visine. Posle kuvanja promešajte pirinač. Na taj način se brzo upija preostalo mleko.

Jogurt

Zagrejte mleko na ravnoj ploči za kuvanje na 90 °C.

Zatim ga ostavite da se ohladi na 40 °C. Kod H-mleka je dovoljno zagrevanje na 40 °C.

150 g jogurta (temperatura iz frižidera) umešajte. Sipajte u šolje ili male čaše i prekrijte folijom za održavanje svežine. Šolje ili čaše stavite u dispencer za kuvanje na pari i podesite i podesite prema uputstvu iz tabele.

Posle pripreme jogurt ostavite u frižider da se ohladi.

Namirnice	Pribor	Vrsta zagrevanja	Temperatura u °C	Vreme pečenja u min.
Slatke knedle	bez rupa	Priprema na pari	100	20 - 25
Karamel krem	Kalupčići + rupičast	Priprema na pari	80	15 - 20
Sutlijaš*	bez rupa	Priprema na pari	100	25 - 35
Jogurt*	Čaše za porciju + rupičast	Priprema na pari	40	300 - 360
Kompot od jabuka	bez rupa	Priprema na pari	100	10 - 15
Kompot od krušaka	bez rupa	Priprema na pari	100	10 - 15
Kompot od trešanja	bez rupa	Priprema na pari	100	10 - 15
Kompot od rabarbare	bez rupa	Priprema na pari	100	10 - 15
Kompot od šljiva	bez rupa	Priprema na pari	100	15 - 20

* Takođe možete da upotrebite i odgovarajući program (videti poglavlje: automatski program)

Regenerisanje jela

Prilikom regenerisanja jela se ponovo pažljivo zagrevaju. Imaju ukus i izgledaju kao da su sveže pripremljena.

Namirnice	Pribor	Visina	Vrsta zagrevanja	Temperatura u °C	Vreme pečenja u min.
Povrće	sakupljač pare bez rupa	3	Regenerisanje	100	12 - 15
Testenina, krompir, pirinač	sakupljač pare bez rupa	3	Regenerisanje	100	5 - 25

Odmrzavanje

Vrsta zagrevanja za odmrzavanje je namenjena za odmrzavanje zamrznutog voća, povrća i peciva. Živinu, meso i ribu je najbolje da odmrzavate u frižideru. Radi odmrzavanja zamrznutu namirnicu izvadite iz ambalaže. Zamrznuto voće i povrće položite u rupičasti dispencer za kuvanje na pari i ispod njega gurnite dispencer za kuvanje na pari bez rupa. Tako namirnica ne ostaje u vodi od odmrzavanja, i tečnost koja je iskapala se sakuplja. Za duboko smrznute namirnice, kod kojih tečnost treba da ostane u jelu, npr. duboko smrznuti

kremasti spanać upotrebite dispencer za kuvanje na pari bez rupa ili posudu na rešetki.

Podaci o vremenima u tabeli su orijentacione vrednosti. One zavise od kvaliteta, temperature smrzavanja (-18°C) i svojstva namirnice. Navedeni su opsezi vremena. Podesite najkraće vreme i produžite ga ako je potrebno.

Savet: Komadi zamrznuti u ravnom položaju ili komadi podeljeni na porcije se brže odmrzavaju, nego oni koji su zamrznuti u bloku.

Namirnice	Količina	Pribor	Visina	Temperatura u °C	Vreme pečenja u min.
Bobičasto voće	0,5 kg	rupičast + bez rupa	3 1	50 - 55	15 - 20
Povrće	0,5 kg	rupičast + bez rupa	3 1	40 - 50	15 - 50

Ostavite testo da naraste

Sa vrstom zagrevanja Podizanje testa, testo se diže znatno brže bego na sobnoj temperaturi.

Visinu za uguravanje rešetke možete slobodno da izaberete ili da rešetku oprezno položite na dno

pećnice.

Pažnja: nemojte da izgrebete dno pećnice!

Činiju sa testom postavite na rešetku. Nemojte da prekrivate testo.

Namirnice	Količina	Pribor	Temperatura u °C	Vreme pečenja u min.
Testo sa kvascem	1 kg	Činija + rešetka	35	20 - 30

Cedenje

Bobičasto voće pre ceđenja stavite u činiju i pošecerite. Ostavite da stoji najmanje jedan čas kako bi otpustilo sok.

Bobičasto voće sipajte u rupičasti sakupljač pare i ubacite na visinu. Za sakupljanje soka, sakupljač pare bez rupa stavite na visinu 1.

Na kraju bobičasto voće sipajte u krpu i istisnite ostatak soka.

Namirnice	Pribor	Visina	Vrsta zagrevanja	Temperatura u °C	Vreme pečenja u min.
Maline	rupičasti + bez rupa	3 1	Pečenje na pari	100	30 - 45
Ribizle	rupičasti + bez rupa	3 1	Pečenje na pari	100	40 - 50

Ukuvavanje

Ako je moguće, ukuvavajte sveže namirnice. Dugo skladištenje smanjuje sadržaj vitamina i namirnice se lakše kuvaju.

Upotrebljavajte samo adekvatno voće i povrće.

Sljedeće namirnice ne možete da ukuvavate pomoću Vašeg uređaja:

Sadržaj limenki, meso, ribu ili masu za paštete.

Proverite tegle, gumene prstenove, stezaljke i opruge.

Gumene prstenove i tegle temeljno operite vrelom vodom. Za pranje tegli namenjen je program "Dezinfekcija flašica".

Tegle stavite u rupičasti sakupljač pare. Ne smeju da se dodiruju.

Posle navedenog vremena za pečenje otvorite vrata uređaja.

Tegle uzmite iz uređaja tek kada su se potpuno ohladile.

Namirnice	Pribor	Visina	Vrsta zagrevanja	Temperatura u °C	Vreme pečenja u min.
Povrće	Tegle od 1 litar	2	Pečenje na pari	100	30 - 120
Košunjavo voće	Tegle od 1 litar	2	Pečenje na pari	100	25 - 30
Jezgričasto voće	Tegle od 1 litar	2	Pečenje na pari	100	25 - 30

Zamrznuti proizvodi

Obratite pažnju na podatke proizvođača na ambalaži.

Navedena vremena pečenja važe za stavljanje u hladnu pećnicu.

Namirnice	Pribor	Visina	Vrsta zagrevanja	Temperatura u °C	Vreme pečenja u min.
Proizvodi od testa, sveži, ohlađeni*	bez rupa	2	Priprema na pari	100	5 - 10
Pastrmka	rupičast bez rupa	3 1	Priprema na pari	80 - 100	20 - 25
File lososa	rupičast bez rupa	3 1	Priprema na pari	80 - 100	20 - 25
Brokoli	rupičast bez rupa	3 1	Priprema na pari	100	6 - 10
Karfiol	rupičast bez rupa	3 1	Priprema na pari	100	5 - 8
Pasulj	rupičast bez rupa	3 1	Priprema na pari	100	6 - 10
Grašak	rupičast bez rupa	3 1	Priprema na pari	100	5 - 12
Šargarepa	rupičast bez rupa	3 1	Priprema na pari	100	4 - 6
Mešano povrće	rupičast bez rupa	3 1	Priprema na pari	100	6 - 10
Prokelj	rupičast bez rupa	3 1	Priprema na pari	100	5 - 10
dodati malo tečnosti					

Proverena jela

Ove tabele su napravljene za Institute za ispitivanje, kako bi se olakšali provera i testiranje različitih uređaja.

Namirnice	Pribor	Visina	Vrsta zagrevanja	Temperatura u °C	Vreme pečenja u min.
Brokula (usmeravanje pare)	rupičast bez rupa	3 1	Priprema na pari	100	7 - 9
Brokula (naknadno stavljanje)	rupičast bez rupa	3 1	Priprema na pari	100	7 - 9
Grašak* (Maksimalno punjenje)	rupičast bez rupa	3 1	Priprema na pari	100	5 - 12
* 2,0 kg graška ravnomerno rasporedite u posudi.					



A series of horizontal lines spanning the width of the page, providing a template for writing.

BSH Hausgeräte GmbH
Carl-Wery-Str. 34
81739 München, GERMANY

siemens-home.com

Proizvodi grupa BSH Hausgeräte GmbH pod licencom robne marke kompanije Siemens AG



9001054509
960707