

SIEMENS

# Parna pećnica

CD634GB.1

[siemens-home.com/welcome](http://siemens-home.com/welcome)

hr Upute za uporabu

Register  
your  
product  
online



# Kazalo

 <b>Predvidjena uporaba</b> .....	4	 <b>Čišćenje</b> .....	18
 <b>Važne sigurnosne napomene</b> .....	4	Sredstva za čišćenje .....	18
 <b>Uzroci oštećenja</b> .....	5	Uklanjanje kamenca .....	19
 <b>Zaštita okoliša</b> .....	6	Skidanje i stavljanje vrata pećnice .....	20
Ušteda energije .....	6	Skidanje i postavljanje stakla na vratima pećnice. . .	20
Ekološki prihvatljivo zbrinjavanje .....	6	Čišćenje okvira vodilica .....	21
 <b>Upoznavanje Vašeg uređaja</b> .....	7	 <b>Što učiniti kod smetnji?</b> .....	22
Upravljačka ploča .....	7	Tablica smetnji .....	22
Upravljački elementi .....	7	Zamjena žarulje u pećnici .....	23
Zaslon .....	7	Zamjena staklenog poklopca ili brtvi .....	23
Izbornik kuhanje na pari .....	8	Zamjena brtve na vratima .....	23
Izbornik načina rada .....	8	 <b>Služba održavanja</b> .....	24
Ostale informacije .....	8	Proizvodni broj (E-br.) i tvornički broj (FD-br.) .....	24
Funkcije pećnice .....	8	 <b>Tablice i savjeti</b> .....	24
 <b>Pribor</b> .....	9	Pribor .....	24
Isporučeni pribor .....	9	Posude .....	24
Umetanje pribora .....	9	Vrijeme kuhanja i količina .....	24
Poseban pribor .....	9	Ravnomjerna raspodjela namirnica .....	24
 <b>Prije prvog korištenja</b> .....	10	Namirnice osjetljive na tlak .....	24
Prije prvog stavljanja u rad .....	10	Pečenje više jela .....	24
Prvo stavljanje u rad .....	10	Povrće .....	25
Kalibriranje uređaja i čišćenje pećnice .....	10	Prilozi i mahunarke .....	26
Čišćenje pribora .....	11	Perad i meso .....	27
 <b>Mengoperasikan mesin</b> .....	11	Riba .....	28
Uključivanje i isključivanje uređaja .....	11	Dodaci za juhu, ostalo .....	29
Početak ili prekid rada .....	12	Slastice, kompot .....	29
Punjenje spremnika za vodu .....	12	Regeneracija jela .....	29
Namještanje vrste grijanja i temperature .....	12	Odmrzavanje .....	30
Nakon svakog korištenja .....	13	Dizanje tijesta .....	30
 <b>Vremenske funkcije</b> .....	13	Cijeđenje .....	30
Alarmni sat .....	13	Ukuhavanje .....	30
Trajanje .....	14	Duboko smrznuti proizvodi .....	31
Vrijeme kraja .....	14	Probna jela .....	31
 <b>Jela</b> .....	15		
Odabir jela i namještanje .....	15		
Napomene za jela .....	15		
Tablica .....	16		
 <b>Zaštita za djecu</b> .....	16		
Aktiviranje i deaktiviranje .....	16		
 <b>Osnovne postavke</b> .....	17		
Promjena postavki .....	17		
Popis postavki .....	17		
Promjena vremena na satu .....	17		

Dodatne informacije o proizvodima, priboru, rezervnim dijelovima i servisima ćete pronaći na internet stranicama: [www.siemens-home.com](http://www.siemens-home.com) i u internet trgovini: [www.siemens-eshop.com](http://www.siemens-eshop.com)

## Predvidjena uporaba

Pročitajte pažljivo ovu uputu. Samo tada ćete moći sigurno i pravilno rukovati Vašim uređajem. Čuvajte upute za upotrebu i ugradnju za kasniju uporabu ili za sljedećeg vlasnika uređaja.

Ovaj uređaj je namijenjen samo za ugradnju. Poštujte specijalne upute za montažu.

Provjerite uređaj kada ste ga raspakirali. Ne priključujte ga ako je došlo do oštećenja prilikom transporta.

Samo službeno ovlaštena tehnička osoba smije priključiti uređaje bez utikača. Kod nastanka štete uslijed neispravnog priključka, nemate pravo na jamstvo.

Ovaj uređaj je namijenjen samo za kućnu uporabu. Koristite uređaj samo za pripremanje hrane i pića. Tijekom uporabe budite u blizini uređaja. Koristite uređaj samo u zatvorenom prostoru.

Ovaj uređaj predviđen je za korištenje do visine od maksimalno 2000 metara iznad morske razine.

Ovaj uređaj mogu koristiti djeca od 8 godina nadalje i osobe smanjenih tjelesnih, osjetilnih ili mentalnih sposobnosti ili osobe s nedovoljnim iskustvom ili znanjem ako su pod nadzorom osobe odgovorne za njihovu sigurnost ili ako ih je osoba uputila glede sigurnog korištenja uređaja i ako su razumjeli opasnosti koje iz toga proizlaze.

Djeca se ne smiju igrati uređajem. Djeca ne smiju čistiti i održavati uređaj ukoliko nemaju 8 godina i više i ako su pod nadzorom.

Djecu mlađu od 8 godina držite na sigurnoj udaljenosti od uređaja i priključka.

Pribor uvijek pravilno gurnite u pećnicu.

→ "Pribor" na strani 9

## Važne sigurnosne napomene

### Upozorenje – Opasnost od opekлина!

- Uređaj postaje jako vruć. Nikada ne dodirujte vruće unutarnje površine komore za pečenje i grijače. Uređaj uvijek ostavite da se ohladi. Djecu držite podalje od pećnice.
- Pribor ili posuđe postaje jako vruće. Vrući pribor ili posuđe uvijek vadite iz komore za pečenje s krpom ili rukavicom.
- Za vrijeme rada uređaja može izlaziti vruća para. Ne dodirujte ventilacijske otvore. Ne dozvolite djeci pristup.

### Upozorenje – Opasnost od opekлина!

- Dostupni dijelovi postaju tijekom rada vrući. Nikada ne dodirujte vruće dijelove. Djecu držite podalje od pećnice.
- Zbog vode u vrućoj komori za pečenje može nastati vruća para. Vodu nikada ne lijevajte u vruću pećnicu.
- Prilikom otvaranja vrata uređaja može izaći vruća para. Ovisno o temperaturi paru ne možete vidjeti. Prilikom otvaranja nemojte stajati blizu uređaja. Oprezno otvorite vrata uređaja. Ne dozvolite djeci pristup.
- Voda u posudi za isparavanje je i nakon isključivanja uređaja još uvijek vruća. Posudu za isparavanje nemojte isprazniti odmah nakon isključivanja uređaja. Prije čišćenja ostavite uređaj da se ohladi.
- Prilikom vađenja pribora vruća tekućina se može prelići. Vrući pribor oprezno izvadite koristeći samo kuhinjske rukavice.

### Upozorenje – Opasnost od ozljeda!

- Izgrebano staklo na staklu vrata se može raspuknuti. Ne koristite strugač za staklo, oštra ili abrazivna sredstva za čišćenje.
- Zapaljive tekućine mogu se zapaliti (eksplozirati) u vrućoj pećnici. Ne ulijevajte zapaljive tekućine (npr. alkoholna pića) u spremnik za vodu. U spremnik za vodu ulijevajte isključivo vodu ili sredstvo za uklanjanje kamenca kojeg smo preporučili.



## Upozorenje – Opasnost od strujnog udara!

- Nestručni popravci su opasni. Samo kod nas školovani tehničar servisne službe smije vršiti popravke na uređaju. Ako je uređaj u kvaru, izvucite mrežni utikač ili izvadite osigurač iz ormarića za osigurače. Pozovite servisnu službu.
- Izolacija kabela električnih uređaja može se rastopiti u dodiru s vrućim dijelovima uređaja. Nemojte nikada dovesti u dodir priključni kabel električnih uređaja s vrućim dijelovima uređaja.
- Prodor vlage može izazvati strujni udar. Ne smiju se koristiti visokotlačni uređaji za čišćenje ili uređaji za čišćenje parom.
- Kod zamjene svjetla pećnice su kontakti žaruljice pod naponom. Prije zamjene izvucite mrežni utikač ili isključite osigurač u ormariću s osiguračima.
- Neispravan uređaj može uzrokovati strujni udar. Nikada ne uključujte neispravan uređaj. Izvucite mrežni utikač ili isključite osigurač u ormariću s osiguračima. Nazovite servis.

## Uzroci oštećenja

### Oprez!

- Pribor, folija, papir za pečenje ili posuđe na dnu pećnice: Ne stavljajte pribor na dno pećnice. Nemojte oblagati dno pećnice folijom, bilo koje vrste, ili papirom za pečenje. Dno pećnice i posuda za isparavanje moraju uvijek biti slobodni. Toplina može oštetiti uređaj. Posuđe uvijek stavite u perforiranu posudu za pečenje ili na rešetku.
- Aluminijska folija u pećnici ne smije doći u kontakt sa staklom na vratima. Može doći do trajne promjene boje na staklu vrata.
- Posuđe: Posuđe mora biti postojano na vrućinu i paru.
- Posuđe sa zahrđalim mjestima: Ne koristite posuđe sa zahrđalim mjestima. Već najmanje mrlje mogu izazvati koroziju u pećnici.
- Tekućina koje kaplje: Kod kuhanja na pari s perforiranom posudom za kuhanje uvijek ispod nje stavite lim za pečenje, univerzalnu tavu ili neperforiranu posudu za kuhanje. Prikuplja se tekućina koja kaplje.
- Vлага u pećnici: Vлага može nakon dužeg vremena u pećnici izazvati koroziju. Nakon korištenja obrišite pećnicu. U zatvorenoj pećnici nemojte dugo čuvati vlažne namirnice. U pećnici nemojte čuvati hranu.
- Jako zaprljana brtva: Ako je brtva jako zaprljana, vrata uređaja se ne mogu više dobro zatvoriti za vrijeme rada uređaja. Pročelja susjednih elemenata bi se mogla oštetiti. Pobrinite se da brtva bude uvijek čista. → "Čišćenje" na strani 18
- Vrata pećnice nemojte koristiti kao prostor za sjedenje ili odlaganje: Ne vješajte ništa niti ne sjedajte na otvorena vrata pećnice. Posuđe ili pribor ne odlažite na vrata pećnice.
- Umetanje pribora: Ovisno o tipu uređaja, može pribor izgubiti staklo vrata kod zatvaranja vrata uređaja. Pribor uvijek ugurajte do kraja u pećnicu.
- Transportiranje uređaja: Uređaj nemojte držati ili nositi za ručku na vratima. Ručka na vratima ne može izdržati težinu uređaja te se može odlomiti.
- Njega uređaja: Pećnica je izrađena od visoko kvalitetnog plemenitog čelika. Neispravnom njegom može doći do korozije u pećnici. Pridržavajte se napomena za njegu i čišćenje u uputama za uporabu. Uklonite prljavštinu u pećnicu odmah nakon što se uređaj ohladio.
- Vruća voda u spremniku za vodu: Vruća voda može oštetiti pumpu. U spremnik za vodu ulijevajte isključivo hladnu vodu.
- Otopina za uklanjanje kamenca: Ne nanosite otopinu za uklanjanje kamenca na upravljačku ploču ili druge osjetljive površine. Površine se mogu oštetiti. Ako se to ipak dogodi, odmah otopinu za uklanjanje kamenca uklonite vodom.
- Čišćenje spremnika za vodu: Ne perite spremnik za vodu u perilici posuđa. U suprotnom se spremnik za vodu može oštetiti. Spremnik za vodu očistite mekom krpom i uobičajenim sredstvom za pranje posuđa.

## Zaštita okoliša

Vaš novi uređaj je posebno energetske učinkovit. Ovdje ćete naći savjete kako možete uštediti još više energije prilikom korištenja uređaja i kako ćete ispravno zbrinuti stari uređaj.

### Ušteda energije

- Zagrijte pećnicu prije pečenja samo ako je tako navedeno u receptu ili u tablicama u uputama za uporabu.
- Upotrebljavajte tamne, crno lakirane ili emajlirane kalupe za pečenje. Oni dobro apsorbiraju toplinu.
- Vrata uređaja za vrijeme rada po mogućnosti otvarajte što rjeđe.
- Kada pečete nekoliko kolača, pecite ih najbolje redom. Pećnica je još topla. Zbog toga se skraćuje vrijeme pečenja drugog kolača. U pećnicu možete staviti i 2 pravokutna kalupa jedan pored drugog.
- Kod dužeg vremena pečenja možete isključiti uređaj 10 minuta prije isteka vremena pečenja i iskoristiti preostalu toplinu za završavanje jela.

### Ekološki prihvatljivo zbrinjavanje

Ambalažu zbrinite na ekološki prihvatljiv način.



Ovaj je uređaj označen u skladu s europskom smjernicom 2012/19/EU o otpadnim električnim i elektronskim uređajima (waste electrical and electronic equipment - WEEE). Smjernica određuje okvir za povratak i zbrinjavanje otpadnih uređaja valjan u cijeloj Europskoj Uniji.

## Upoznavanje Vašeg uređaja

U ovom poglavlju ćemo Vam objasniti indikatore i upravljačke elemente. Osim toga upoznat ćete različite funkcije Vašeg uređaja.

**Napomena:** Ovisno o tipu uređaja moguća su odstupanja u bojama i pojedinostima.



- 1 Tipke**  
Tipke s lijeve i desne strane okretnog birača mogu se upustiti pod površinu. Pritisnite tipku za pokretanje.
- 2 Okretni birač**  
Okretni birač možete okretati udesno ili ulijevo.
- 3 Zaslون**  
Na zaslonu možete vidjeti trenutne namještene vrijednosti, mogućnosti odabira ili također napomene.
- 4 Polja osjetljiva na dodir**  
Ispod polja osjetljivih na dodir se s lijeve < i desne strane > zaslona nalaze senzori. Dodirnite odgovarajuću strelicu za odabir funkcije.

### Upravljački elementi

Pomoću upravljačkih elemenata možete jednostavno i izravno namjestiti Vaš uređaj.

#### Tipke i polja osjetljiva na dodir

Ovdje ćete vidjeti ukratko objašnjeno značenje različitih tipki i polja osjetljivih na dodir.

Tipke	Značenje
on/off	Uključivanje i isključivanje uređaja
menu	Izbornik Otvaranje načina rada u izborniku
i	Informacija Prikaz napomena
⌚	Vremenske funkcije Otvaranje izbornika za vremenske funkcije
🔑	Zaštita za djecu Aktiviranje i deaktiviranje zaštite za djecu

### Upravljačka ploča

Iznad upravljačke ploče namjestite pomoću tipki i okretnog birača različite funkcije Vašeg uređaja. Na zaslonu se prikazuju trenutne postavke.

start/stop	Početak, zaustavljanje ili prekid rada
<b>Polja osjetljiva na dodir</b>	
<	Polje lijevo od zaslona Navigacija ulijevo
>	Polje desno od zaslona Navigacija udesno

#### Okretni birač

Pomoću okretnog birača mijenjate načine rada i namještene vrijednosti koje se prikazuju na zaslonu.

Kod većine lista za odabir, npr. vrsta grijanja, nakon zadnje točke ponovno se vraća na prvu točku. Kod temperature primjerice morate ponovno okrenuti okretni birač kada je postignuta najniža ili najviša temperatura.

#### Zaslون

Zaslون je tako strukturiran da podatke možete jednostavno očitati.

Vrijednost koju upravo možete podesiti je fokusirana. Prikazuje se bijelim slovima dok je pozadina tamna.

#### Statusni redak

Statusni redak se nalazi u gornjem dijelu zaslona. Na njemu se prikazuje vrijeme na satu i namještene vremenske funkcije.

## Kontrola temperature





Gredice za kontrolu temperature prikazuju faze zagrijavanja u pećnici.

Kontrola zagrijavanja	Kontrola zagrijavanja pokazuje porast temperature u pećnici. Kada je popunjena zadnja gredica, postignuta je temperatura i optimalan je trenutak za stavljanje jela u pećnicu.
Indikator preostale topline	Kada je uređaj isključen, ispod statusnog retka se pojavljuje linija koja prikazuje preostalu toplinu u pećnici. Indikator se gasi kada se temperatura spusti na otprilike 60 °C.

**Napomena:** Zbog termičke tromosti prikazana se temperatura može malo razlikovati od stvarne temperature u unutrašnjosti pećnice. Za vrijeme zagrijavanja možete pomoću tipke  zatražiti prikaz trenutčne vrijednosti temperature zagrijavanja.

## Izbornik kuhanje na pari

Vaš uređaj ima različite vrste grijanja. Nakon uključivanja uređaja izravno dolazite u izbornik kuhanje na pari u kojem možete pronaći vrste grijanja.

Vrsta grijanja s parom	Temperatura	Korištenje
 Kuhanje na pari	30-100 °C	Za povrće, ribu, priloge, za cijedenje voća i za blanširanje
 Regeneracija	80-100 °C	Za jela servirana na tanjuru Kuhano jelo se ponovno pažljivo zagrijava. Dovođenjem pare jela se neće isušiti
 Dizanje tijesta	30-50 °C	Za dizano tijesto Tijesto se znatno brže diže nego na sobnoj temperaturi. Gornji sloj tijesta se neće isušiti
 Odmrzavanje	30-60 °C	Za povrće i voće Stvaranjem vlage toplina se pažljivo prenosi na jela. Jela se neće isušiti niti izgubiti svoj oblik

## Predložene vrijednosti

Za svaku vrstu grijanja uređaj navodi predloženu temperaturu ili predloženi stupanj. Možete ih preuzeti ili promijeniti u odgovarajućem području.

## Izbornik načina rada

Izbornik je podijeljen u različite načine rada. Na ovaj način možete brzo doći do željene funkcije.

Način rada	Korištenje
Kuhanje na pari → "Mengoperasikan mesin" na strani 11	Namjestite odgovarajuću vrstu grijanja s parom i pokrenite rad uređaja.
Jela	Jela pripremajte s parom.
Uklanjanje kamenca	Uklonite kamenac iz sustava protoka vode.
Postavke → "Osnovne postavke" na strani 17	Polazne postavke Vašeg uređaja možete prilagoditi Vašim navikama.

## Ostale informacije

U većini slučajeva uređaj Vam nudi napomene i ostale informacije o upravo izvršenoj radnji. Pritisnite tipku . Napomena se prikazuje nekoliko sekundi.

Neke napomene se pojavljuju automatski, primjerice za potvrdu ili kao zahtjev ili upozorenje.

## Funkcije pećnice

Neke funkcije olakšavaju rad Vašeg uređaja. Na ovaj način je primjerice pećnica u cijelosti osvijetljena, a rashladni ventilator štiti uređaj od pregrijavanja.

### Otvaranje vrata uređaja

Ako vrata uređaja otvorite za vrijeme rada uređaja, rad se zaustavlja. Nakon zatvaranja vrata nastavlja se rad uređaja.

### Svjetlo u pećnici

Kada otvorite vrata uređaja, svjetlo u pećnici se uključuje. Ako vrata ostanu otvorena dulje od 15 minuta, svjetlo u pećnici se ponovno isključuje.

Kod većine načina rada se svjetlo u pećnici uključuje čim pokrenete rad uređaja. Kada je rad uređaja završen, svjetlo u pećnici se isključuje.

**Napomena:** U polaznim postavkama možete odrediti da se svjetlo u pećnici ne uključi za vrijeme rada.

### Rashladni ventilator

Rashladni ventilator se po potrebi uključuje i isključuje. Topli zrak izlazi iznad vrata pećnice.

### Oprez!

Ne prekrivajte ventilacijske otvore. U suprotnom se pećnica pregrijava.

Kako bi se pećnica brže ohladila nakon rada, rashladni ventilator radi još neko vrijeme nakon kraja rada.

**Napomena:** U polaznim postavkama možete promijeniti koliko dugo će rashladni ventilator raditi nakon kraja rada. → "Osnovne postavke" na strani 17



## Pribor

Uz Vaš uređaj dolazi različiti pribor. Ovdje ćete dobiti pregled isporučenog pribora i njegovog ispravnog korištenja.

### Isporučeni pribor

Vaš uređaj je opremljen slijedećim priborom:

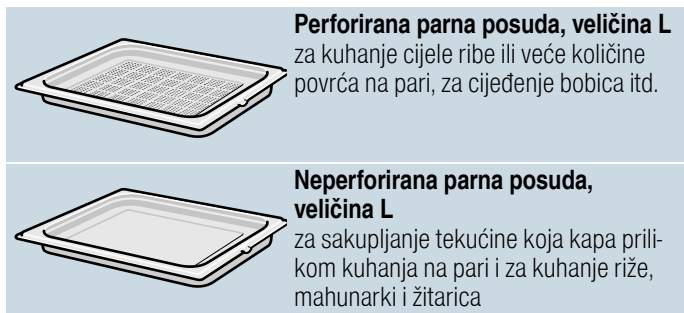

Koristite samo originalni pribor. Posebno je usklađen s Vašim uređajem.

Pribor možete kupiti kod servisne službe, u specijaliziranim trgovinama ili na internetu.

### Umetanje pribora

Pećnica ima 4 razine. Razine se broje odozdo prema gore.

Na pećnici je najviša razina kod nekih uređaja označena simbolom roštilja.

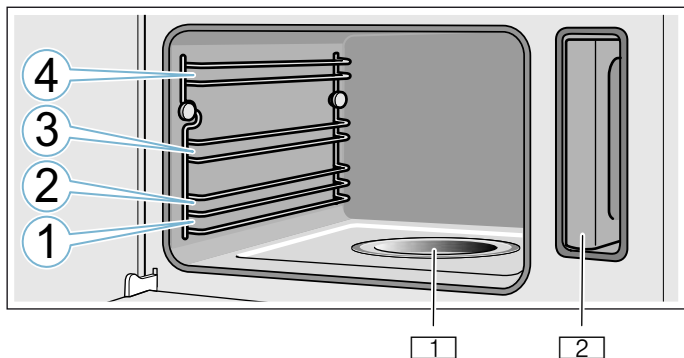

### Opres!

- Ništa ne stavljajte na dno pećnice. Nemojte ga obložiti aluminijskom folijom. Vrućina može oštetiti uređaj. Dno pećnice i posuda za isparavanje moraju uvijek biti slobodni. Posuđe uvijek stavite u perforiranu posudu za kuhanje ili na rešetku.
- Ne stavljajte pribor između razina jer se u suprotnom može prevrnuti.

### Funkcija uglavljivanja

Pribor se može izvući do polovice prije nego što se uglavi. Funkcija uglavljivanja sprječava prevrtanje pribora prilikom izvlačenja. Pribor valja ispravno umetnuti u pećnicu kako bi zaštita od prevrtanja bila funkcionalna.

Prilikom umetanja rešetke pazite da je zaustavna stopica **a** okrenuta prema dolje i da je sigurnosni stremen **b** rešetke okrenut prema stražnjoj strani i prema gore.

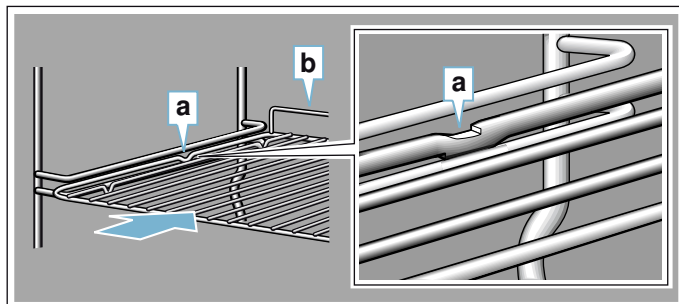

Prilikom umetanja parnih posuda pazite da je zaustavna stopica **c** okrenuta prema dolje.

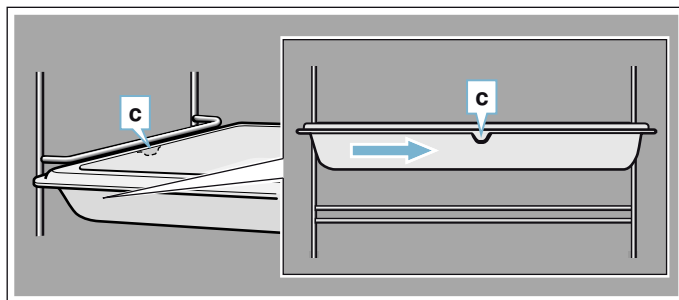

### Poseban pribor

Poseban pribor možete kupiti kod servisne službe, u specijaliziranim trgovinama ili na internetu. Opsežnu ponudu za Vaš uređaj naći ćete u našim prospektima ili na internetu.

Raspoloživost i mogućnost naručivanja putem interneta razlikuje se od zemlje do zemlje. Molimo pogledajte prodajnu dokumentaciju.

**Napomena:** Ne odgovara svaki poseban pribor za svaki uređaj. Molimo Vas da kod kupovine navedete točnu oznaku (E-br.) Vašeg uređaja. → "Služba održavanja" na strani 24

#### Poseban pribor

Parna posuda, perforirana, veličina S

Parna posuda, neperforirana, veličina S

Parna posuda, perforirana, veličina L

Parna posuda, neperforirana, veličina L

Rešetka za parnu pećnicu

Porculanska posuda, neperforirana, veličina S

Porculanska posuda, neperforirana, veličina L

#### Ukrasne letvice

Za prekrivanje dna pretinca elementa i osnovne ploče uređaja.



## Prije prvog korištenja

Prije korištenja Vašeg novog uređaja trebate podesiti neke postavke. Osim toga očistite pećnicu i pribor.

### Prije prvog stavljanja u rad

Prije nego što uređaj prvi put stavite u rad, informirajte se kod svojeg vodoopskrbnog poduzeća koja je tvrdoća vode iz vodovoda.

Kako bi vas uređaj pouzdano mogao podsjetiti na predstojeće uklanjanje kamenca, morate točno namjestiti raspon tvrdoće vode.

#### Oprez!

Kvar uređaja zbog korištenja neprimjerenih tekućina. Ne koristite destiliranu vodu, jako kloriranu vodu iz vodovoda (> 40 mg/l) ili druge tekućine. Koristite isključivo svježnu, hladnu vodu iz vodovoda, omekšanu vodu ili prirodnu mineralnu vodu.

#### Napomene

- Ako voda sadrži puno kamenca, preporučamo da koristite omekšanu vodu.
- Ako koristite isključivo omekšanu vodu, u ovom slučaju možete namjestiti raspon tvrdoće vode na "omekšana".
- Ako koristite mineralnu vodu, tada namjestite raspon tvrdoće vode na "4 jako tvrda".
- U slučaju korištenja mineralne vode koristite prirodnu mineralnu vodu.

Raspon tvrdoće vode	Postavka
0	0 omekšana
1 (do 1,3 mmol/l)	1 meka
2 (1,3 - 2,5 mmol/l)	2 umjereno tvrda
3 (2,5 - 3,8 mmol/l)	3 tvrda
4 (preko 3,8 mmol/l)	4 jako tvrda

### Prvo stavljanje u rad

#### Napomene

- Ove postavke možete promijeniti u osnovnim postavkama u svakom trenutku. → "Osnovne postavke" na strani 17
- Nakon priključivanja na struju ili nestanka struje na zaslonu se pojavljuju postavke za prvo stavljanje u rad.

#### Namještanje jezika

1. Okretnim biračem namjestite željeni jezik.
2. Dodirnite strelicu >. Pojavljuje se sljedeća postavka.

#### Namještanje vremena na satu

1. Okretnim biračem namjestite trenutno vrijeme na satu.
2. Dodirnite strelicu >.

#### Namještanje datuma

1. Okretnim biračem namjestite trenutni dan, mjesec i godinu.
2. Dodirnite polje >. Pojavljuje se sljedeća postavka.

#### Namještanje tvrdoće vode

1. Okretnim biračem okrenite udesno sve dok se ne pojavi raspon tvrdoće vode.
2. Za potvrdu dodirnite strelicu >. Na zaslonu se pojavljuje napomena da je prvo stavljanje u rad dovršeno.

### Kalibriranje uređaja i čišćenje pećnice

Prije nego što u svojoj pećnici prvi put pripremate hranu, kalibrirajte uređaj i očistite pećnicu.

#### Kalibriranje uređaja i čišćenje pećnice

Temperatura vrenja vode ovisi o tlaku zraka. Pri kalibriranju uređaj se podešava na omjere tlaka na mjestu postavljanja. Kalibriranje se provodi automatski kod prvog kuhanja na pari. Pritom nastaje puno pare.

#### Priprema za kalibriranje

1. Izvadite pribor iz pećnice.
2. Uklonite ostatke ambalaže kao što su kuglice stiropora iz pećnice.
3. Prije kalibriranja obrišite ravne površine u pećnici mekom, vlažnom krpom.

#### Kalibriranje uređaja i čišćenje pećnice

#### Napomene

- Kalibriranje možete pokrenuti samo kada je pećnica hladna (sobna temperatura).
- Za vrijeme kalibriranja ne otvarajte vrata uređaja. U suprotnom se prekida kalibriranje.

1. Uključite uređaj pritiskom na tipku on/off.
2. Napunite spremnik za vodu. → "Punjenje spremnika za vodu" na strani 12

3. Namjestite navedenu vrstu grijanja, temperaturu i trajanje i pokrenite rad uređaja.

Postavke	
Vrsta grijanja	Kuhanje na pari 
Temperatura	100 °C
Trajanje	20 minuta

4. Isključite uređaj pritiskom na tipku on/off.  
 5. Pričekajte dok se pećnica ohladi.  
 6. Očistite ravne površine sapunicom i krpom za pranje posuđa.  
 7. Ispraznite spremnik za vodu i obrišite pećnicu.  
 → "Nakon svakog korištenja" na strani 13

### Napomene

- Kako bi se uređaj prilagodio novom mjestu postavljanja nakon selidbe, uređaj resetirajte na tvorničke postavke. Ponovite prvo stavljanje u rad i kalibriranje uređaja.
- Uređaj pohranjuje postavke kalibriranja i u slučaju nestanka struje ili isključivanja iz mreže. Ne morate ga ponovno kalibrirati.

### Čišćenje pribora

Pribor temeljito očistite sapunicom i krpom ili mekanom četkom.



## Mengoperasikan mesin

Već ste upoznali upravljačke elemente i njihov način rada. Sada ćemo Vam objasniti kako ćete namjestiti Vaš uređaj. Saznat ćete što se događa prilikom uključivanja i isključivanja uređaja te kako ćete namjestiti načine rada.

### **Upozorenje – Opasnost od opekline vrućom parom!**

Prilikom otvaranja vrata uređaja može izaći vruća para. Ovisno o temperaturi paru ne možete vidjeti. Prilikom otvaranja nemojte stajati blizu uređaja. Oprezno otvorite vrata uređaja. Ne dozvolite djeci pristup.

### **Upozorenje – Opasnost od opekline vrućom parom!**

Voda u posudi za isparavanje je i nakon isključivanja uređaja još uvijek vruća. Posudu za isparavanje nemojte isprazniti odmah nakon isključivanja uređaja. Prije čišćenja ostavite uređaj da se ohladi.

### Uključivanje i isključivanje uređaja

Prije nego nešto namjestite na Vašem uređaju trebate ga uključiti.

Iznimka: Zaštitu za djecu i alarm možete namjestiti i kada je uređaj isključen.

Indikatore ili napomene, npr. za prikaz preostale topline u pećnici, možete vidjeti na zaslonu i kada je uređaj isključen.

Kada ne koristite Vaš uređaj, isključite ga. Kada duže vremena ništa nije namješteno, uređaj se isključuje automatski.

### Uključivanje uređaja

Pritiskom na tipku on/off uključujete uređaj. on/off iznad tipke svijetli plavo.

Na zaslonu se pojavljuje logotip proizvođača Siemens, a potom vrsta grijanja i temperatura.

**Napomena:** Koji način rada će se pojaviti nakon uključivanja, možete odrediti u polaznim postavkama.

### Isključivanje uređaja

Pritiskom na tipku on/off isključujete uređaj. Svjetlo iznad tipke se ugasi.

Namještena funkcija se prekida.

Na zaslonu se pojavljuje vrijeme na satu.

**Napomena:** Treba li se ili ne prikazati vrijeme na satu kod isključenog uređaja, možete odrediti u polaznim postavkama.

## Početak ili prekid rada

Za početak ili prekid rada uređaja pritisnite tipku start/stop. Nakon prekida rada uređaja ventilator može nastaviti s radom.

Za brisanje svih postavki pritisnite tipku on/off.

Ako za vrijeme rada otvorite vrata pećnice, prekida se rad pećnice. Za nastavak s radom zatvorite vrata pećnice.

## Punjenje spremnika za vodu

Kada otvorite vrata uređaja, vidjet ćete spremnik za vodu s desne strane. Prije nego što pokrenete rad uređaja, ulijte vodu u spremnik za vodu.

Provjerite jeste li ispravno podesili raspon tvrdoće vode.  
→ "Osnovne postavke" na strani 17

### Oprez!

Kvar uređaja zbog korištenja neprimjerenih tekućina. Ne koristite destiliranu vodu, jako kloriranu vodu iz vodovoda (> 40 mg/l) ili druge tekućine. Koristite isključivo svjež, hladnu vodu iz vodovoda, omekšanu vodu ili prirodnu mineralnu vodu.

Spremnik za vodu napunite prije svakog korištenja:

1. Otvorite vrata uređaja.
2. Spremnik za vodu izvadite iz otvora spremnika (slika 1).
3. Spremnik za vodu napunite hladnom vodom do oznake "max". (slika 2).

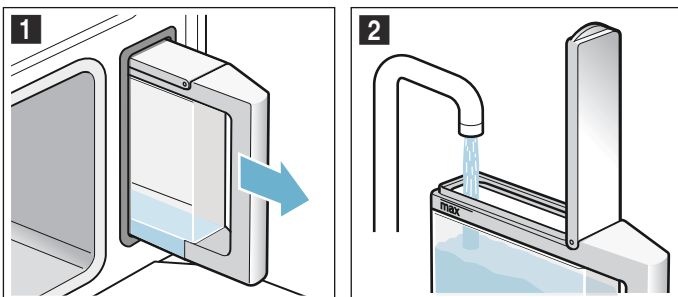

4. Zatvorite poklopac spremnika dok ne škljocne.
5. Umetnite napunjeni spremnik za vodu (slika 3).
6. Provjerite je li spremnik za vodu umetnut do kraja s otvorom spremnika (slika 4).

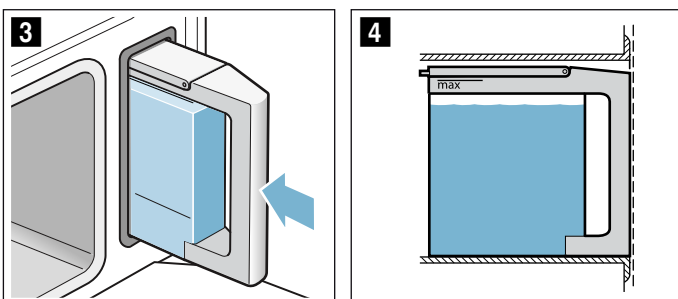

7. Zatvorite vrata uređaja. Spremnik za vodu je napunjen. Možete pokrenuti rad uređaja.

## Dolijevanje vode u spremnik za vodu

Ako je spremnik za vodu prazan, na zaslonu se pojavljuje zahtjev za punjenjem spremnika za vodu. Rad uređaja se prekida.

1. Oprezno otvorite vrata uređaja.
2. Izvadite spremnik za vodu i dolijte vodu.
3. Ponovno umetnite spremnik za vodu i zatvorite vrata uređaja.
4. Pokrenite rad uređaja. Rad uređaja se nastavlja.

## Namještanje vrste grijanja i temperature

Nakon uključivanja uređaja pojavljuje se predložena vrsta grijanja s temperaturom. Tu postavku možete pokrenuti odmah tipkom start/stop.

Za ostale postavke promijenite vrijednosti kako je prikazano na slikama.

Primjer: Kuhanje na pari 15 minuta na 90°C

1. Okretnim biračem promijenite vrstu grijanja.

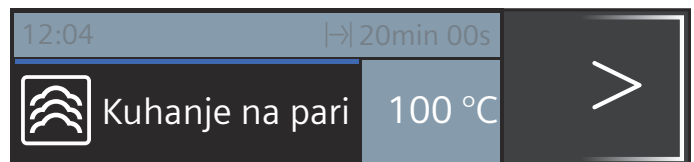

2. Pritiskom na strelicu > promijenite na temperaturu.
3. Okretnim biračem promijenite temperaturu.

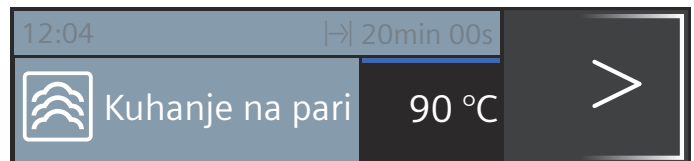

4. Pritiskom na tipku ⊖ promijenite na trajanje.
5. Okretnim biračem promijenite trajanje.

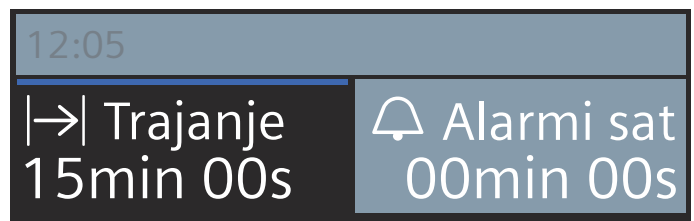

6. Pritisnite tipku start/stop.

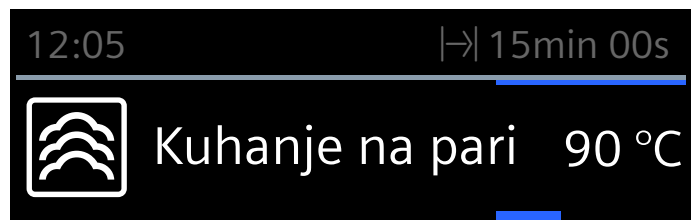

Na zaslonu se prikazuje namještena vrsta grijanja, temperatura i trajanje.

## Nakon svakog korištenja

### **Upozorenje – Opasnost od opekline vrućom parom!**

Prilikom otvaranja vrata uređaja može izaći vruća para. Ovisno o temperaturi paru ne možete vidjeti. Prilikom otvaranja nemojte stajati blizu uređaja. Oprezno otvorite vrata uređaja. Ne dozvolite djeci pristup.

Nakon svakog korištenja u pećnici ostaje vlaga i prljavština. Stoga nakon svakog korištenja uređaj obrišite i očistite. Nakon svakog korištenja ispraznite spremnik za vodu.

### Brisanje pećnice

### **Upozorenje – Opasnost od opekline vrućom parom!**

Voda u posudi za isparavanje može biti vruća. Prije brisanja ostavite je da se ohladi.

1. Vrata uređaja ostavite malo otvorena sve dok se uređaj ne ohladi.
2. Odmah uklonite prljavštinu u pećnici.
3. Ohlađenu pećnicu i posudu za isparavanje obrišite spužvicom za čišćenje te zatim mekom krpom.
4. Obrišite fronte elemenata ako se na njima pojavila kondenzirana voda.

### Pražnjenje spremnika za vodu

Spremnik za vodu valja isprazniti i obrisati nakon svakog rada s parom.

### Oprez!

- Nemojte brisati spremnik za vodu u vrućoj pećnici. Spremnik za vodu se može oštetiti.
  - Spremnik za vodu ne perite u perilici posuđa. Spremnik za vodu se može oštetiti.
1. Otvorite vrata uređaja.
  2. Izvadite spremnik za vodu i izlijte ostatak vode.
  3. Temeljito obrišite brtvu na poklopcu spremnika i otvor spremnika na uređaju.
  4. Spremnik za vodu umetnite u otvor spremnika.
  5. Zatvorite vrata uređaja.

## Vremenske funkcije

Vaš uređaj ima različite vremenske funkcije.



Vremenska funkcija	Korištenje
 Alarmni sat	Alarmni sat radi kao kuhinjski alarmni sat. Nakon isteka podešenog vremena javlja se zvučni signal.
 Trajanje	Nakon isteka namještenog trajanja javlja se zvučni signal. Uređaj se isključuje automatski.
 Kraj	Namjestite trajanje i vrijeme kraja. Uređaj se uključuje automatski tako da se rad završi u željeno vrijeme.

### Napomene

- Trajanje možete namjestiti do jednog sata točno u minutu. Trajanje preko jednog sata možete namjestiti u koracima od 5 minuta.
- Možete namjestiti najviše 23 sata i 59 minuta.
- Nakon isteka svake vremenske funkcije javlja se zvučni signal.
- Pritiskom na tipku  možete povremeno zatražiti prikaz informacija koje se potom kratko pojavljuju na zaslonu.

### Alarmni sat



Alarmni sat možete namjestiti u svakom trenutku i kada je uređaj isključen. Radi paralelno s ostalim postavkama vremena i ima svoj zvučni signal. Tako možete čuti je li riječ o alarmu ili je isteklo neko vrijeme pečenja. Možete namjestiti na najviše 24 sata.

1. Pritisnite tipku . Otvara se polje za alarmni sat.
2. Okretnim biračem namjestite vrijeme alarma. Nakon nekoliko sekundi pokreće se alarmni sat. Prikazuje se simbol  alarmnog sata i vrijeme koje istječe lijevo u statusnom retku.



### Nakon isteka vremena

Javlja se zvučni signal. Na zaslonu se pojavljuje "isteklo vrijeme na alarmnom satu". Pritiskom na tipku  možete prijevremeno poništiti zvučni signal.

### Prekid vremena alarma

Pritiskom na tipku  otvorite izbornik za vremenske funkcije i vratite vrijeme. Zatvorite izbornik pritiskom na tipku .

### Promjena vremena alarma

Otvorite izbornik za vremenske funkcije pritiskom na tipku  unutar slijedećih nekoliko sekundi okretnim biračem promijenite vrijeme alarma. Alarmni sat pokrenite pritiskom na tipku .



## Trajanje

Ako namjestite trajanje (vrijeme pečenja) za Vaše jelo, automatski se isključuje rad pećnice nakon isteka tog vremena. Pećnica više ne grije.

Preduvjet: Namještena je vrsta grijanja i temperatura.

1. Pritisnite tipku .  
Otvora se izbornik za vremenske funkcije.

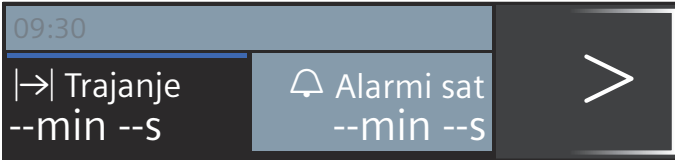

2. Okretnim biračem namjestite trajanje.

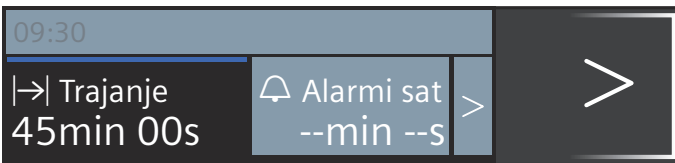



3. Pokrenite pritiskom na tipku start/stop.  
U statusnom retku se vidi odbrojavanje trajanja .

### Trajanje je isteklo

Javlja se zvučni signal. Pećnica više ne grije. Pritiskom na tipku  možete prijevremeno poništiti zvučni signal.

### Prekid trajanja

Pritiskom na tipku  otvorite izbornik za vremenske funkcije i vratite trajanje. Rad pećnice će se završiti. Zatvorite izbornik pritiskom na tipku .

### Promjena trajanja

Pritiskom na tipku  otvorite izbornik za vremenske funkcije. Okretnim biračem promijenite trajanje.

## Vrijeme kraja

Ako pomaknete vrijeme kraja, pripazite da živežne namirnice koje se lako kvare ne smiju predugo stajati u pećnici.

Preduvjet: Nije pokrenut namješteni rad pećnice. Namješteno je trajanje. Otvoren je izbornik za vremenske funkcije .

Primjer na slici: Stavite jelo u pećnicu u 9.30 sati. Potrebno mu je 45 minuta i bilo bi gotovo u 10.15 sati. Ali Vi želite da jelo bude gotovo u 12.45 sati.

1. Dodirnite strelicom  "→| Kraj".
2. Okretnim biračem namjestite vrijeme kraja.

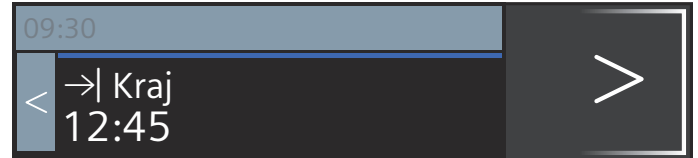

3. Potvrdite pritiskom na tipku start/stop.

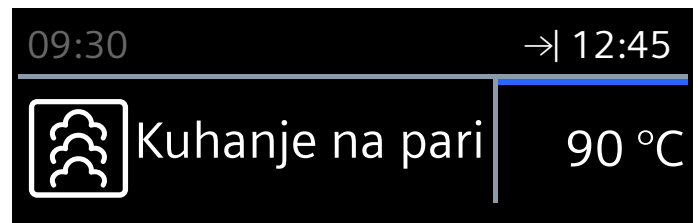

Pećnica je u poziciji čekanja. U statusnom retku se pojavljuje simbol  i vrijeme kada će pećnica završiti s radom. Pećnica počinje s radom u pravom trenutku. U statusnom retku se vidi odbrojavanje trajanja.

### Trajanje je isteklo

Javlja se zvučni signal. Pećnica više ne grije. Pritiskom na tipku  možete prijevremeno poništiti zvučni signal.

### Promjena ili prekid vremena kraja

Nakon pokretanja uređaja ne možete više promijeniti vrijeme kraja. Za brisanje svih postavki pritisnite tipku on/off.



Pomoću načina rada "Jela" možete sasvim lako pripremati jela. Uređaj sam odabire optimalnu postavku.

## Odabir jela i namještanje

1. Pritisnite tipku menu.
2. Okretnim biračem odaberite "Jela".
3. Dodirnite strelicu >.
4. Okretnim biračem odaberite željeno jelo.
5. Dodirnite strelicu >.
6. Okretnim biračem namjestite težinu.
7. Dodirnite strelicu >.
 

**Napomena:** Dobit ćete informacije o razini, posuđu itd.
8. Pokrenite pritiskom na tipku start/stop.

Putem postupka namještanja dolazite do odabranog jela. Uvijek dodirnite strelicu >.

**Napomena:** Uređaj Vas upozorava kada je pećnica još prevruća za odabrano jelo.

### Namještanje je završeno

Javlja se zvučni signal. Pećnica više ne grije. Pritiskom na tipku možete prijevremeno poništiti zvučni signal.

Ako niste zadovoljni s rezultatom pečenja, još jednom produljite vrijeme pečenja. Dodirnite polje "Dodatno pečenje". Predloženo je trajanje koje možete promijeniti.

Ako ste zadovoljni s rezultatom pečenja, dodirnite "Završi". Na zaslonu se pojavljuje "Dobar tek".

### Prekid namještanja

Pritisnite tipku on/off. Sve postavke su izbrisane. Možete ponovno namjestiti vrijednosti.

### Premještanje vremena kraja

Kod nekih jela možete premjestiti vrijeme kraja. U vremenskim funkcijama ćete vidjeti kako možete premjestiti vrijeme kraja. → "Vremenske funkcije" na strani 13

Ako ste namjestili vrijeme kraja, zaslon prelazi u vrijeme čekanja. U statusnom retku stoji vrijeme kada će pećnica završiti s radom. Postavke se ne mogu promijeniti. Pripazite da živežne namirnice koje se lako kvare ne smiju predugo stajati u pećnici.

## Napomene za jela

Svi programi su namijenjeni za kuhanje na jednoj razini. Rezultat kuhanja može varirati ovisno o veličini i kvaliteti jela.

### Posuđe

Koristite predloženo posuđe. Sva jela su iskušana s tim posuđem. Ako koristite neko drugo posuđe, može se promijeniti rezultat kuhanja.

Kod kuhanja u perforiranoj parnoj posudi dodatno stavite neperforiranu parnu posudu na razinu 1. Prikuplja se tekućina koja kaplje.

### Količina/težina

Stavite jelo u posuđe do visine od najviše 4 cm.

Ukupna težina mora biti unutar granica zadanog raspona težine.

### Vrijeme kuhanja

U prvim minutama može se promijeniti prikazano trajanje jer vrijeme zagrijavanja ovisi npr. o temperaturi namirnice i vodi.

### Pripremanje povrća

Povrće začinite tek nakon kuhanja.

### Pripremanje proizvoda od žitarica/leće

Izvažite namirnice i dodajte vodu u točnom omjeru:

Basmati riža 1:1,5

Kuskus 1:1

Integralna riža 1:1,5

Smeđa leća 1:2

Promiješajte proizvode od žitarica nakon kuhanja. Tako se preostala voda brzo upije.

### Kuhanje pilećih prsa na pari

Pileća prsa stavite u posuđe tako da se ne preklapaju.

### Kuhanje ribe na pari

Kod pripremanja ribe namastite perforiranu parnu posudu.

Nemojte položiti cijele ribe ili riblje filete jedne preko drugih. Odredite težinu najteže ribe i po mogućnosti odaberite komade iste veličine.

### Pripremanje jogurta

Zagrijte mlijeko na ploči za kuhanje na 90 °C. Potom ostavite da se ohladi na 40 °C. Kod trajnog mlijeka dovoljno ga je zagrijati na 40 °C. Umiješajte 150 g jogurta (na temperaturi iz hladnjaka).

Ulijte u šalice ili male staklenke i prekrijte ih folijom za održavanje svježine. Šalice ili staklenke stavite u parnu posudu i namjestite kako je navedeno u tablici. Nakon pripreme jogurt ostavite da se ohladi u hladnjaku.

### Pripremanje riže na mlijeku

Izvažite rižu i dodajte 2,5-struku količinu mlijeka. Stavite rižu i mlijeko u posudu do visine od najviše 2,5 cm. Promiješajte nakon kuhanja. Preostalo mlijeko se brzo upije.

### Pripremanje voćnog kompota

Program je prikladan samo za koštichavo i koštunjavo voće. Izvažite voće, dodajte oko 1/3 količine vode te šećer sa začinima po ukusu.

### Dezinficiranje bočica za dojenčad

Očistite bočice odmah nakon ispijanja pomoću četke za boce. Potom ih operite u perilici posuđa.

Stavite bočice u perforiranu parnu posudu tako da se ne dodiruju.

Nakon dezinficiranja bočice obrišite čistom krpom. Postupak odgovara dosadašnjem iskuhavanju.

### Kuhanje jaja

Probodite jaja prije kuhanja. Ne stavljajte jaja jedno preko drugog.

**Tablica**

Pridržavajte se napomena za jela.

Jelo	Napomene	Pribor	Razina
Ružice cvjetače, kuhati na pari*	ružice iste veličine	perforirana parna posuda + neperforirana parna posuda	3 1
Ružice brokule, kuhati na pari*	ružice iste veličine	perforirana parna posuda + neperforirana parna posuda	3 1
Zelene mahune, kuhati na pari*	-	perforirana parna posuda + neperforirana parna posuda	3 1
Mrkve u kolutićima, kuhati na pari*	kolutići debljine oko 3 mm	perforirana parna posuda + neperforirana parna posuda	3 1
Smrznuto miješano povrće, kuhati na pari	-	perforirana parna posuda + neperforirana parna posuda	3 1
Krumpir kuhan u ljusci*	srednje veličine, Ø 4 - 5 cm	perforirana parna posuda + neperforirana parna posuda	3 1
Basmati riža	maks. 0,75 kg	neperforirana parna posuda	2
Integralna riža	maks. 0,75 kg	neperforirana parna posuda	2
Kuskus	maks. 0,75 kg	neperforirana parna posuda	2
Smeđa leća	maks. 0,55 kg	neperforirana parna posuda	2
Kuhani prilozii, regenerirati*		neperforirana parna posuda	2
Svježa pileća prsa, kuhati na pari	Ukupna težina 0,2 - 1,5 kg	perforirana parna posuda + neperforirana parna posuda	3 1
Svježi riblji file, kuhati na pari	debljine maks. 2,5 cm	perforirana parna posuda + neperforirana parna posuda	3 1
Svježa cijela riba, kuhati na pari	0,3 - 2 kg	perforirana parna posuda + neperforirana parna posuda	3 1
Jogurt u staklenkama	-	staklenke + neperforirana parna posuda	2
Riža na mlijeku	-	neperforirana parna posuda	2
Voćni kompot*	-	neperforirana parna posuda	2
Dezinficiranje bočica za dojenčad*		neperforirana parna posuda	2
Meko kuhana jaja*	Jaja, razred M, maks. 1 kg	perforirana parna posuda + neperforirana parna posuda	3 1
Tvrdo kuhana jaja*	Jaja, razred M, maks. 1,8 kg	perforirana parna posuda + neperforirana parna posuda	3 1



\* Za ovo jelo možete namjestiti vrijeme kraja

** Zaštita za djecu**

Kako djeca ne bi nehotice uključila uređaj ili promijenila postavke, Vaš uređaj posjeduje osigurač za zaštitu djece.

**Aktiviranje i deaktiviranje**

Zaštitu za djecu možete aktivirati i deaktivirati kada je uređaj uključen ili isključen.

Pritisnite i držite pritisnutu tipku  u trajanju od otprilike 4 sekunde. Na zaslonu se pojavljuje napomena za potvrdu, a u statusnom retku se pojavljuje simbol .

**Napomena:** Pećnicu isključite pritiskom na tipku on/off i kada je aktivirana zaštita za djecu.

## Osnovne postavke

Kako biste optimalno i jednostavno upravljali Vašim uređajem, na raspolaganju su Vam različite postavke. Po potrebi možete promijeniti ove postavke.

### Promjena postavki

1. Pritisnite tipku on/off.
2. Pritisnite tipku menu. Otvara se izbornik načina rada.
3. Okretnim biračem odaberite "Postavke".
4. Dodirnite strelicu >.
5. Okretnim biračem promijenite vrijednosti.
6. Pomoću strelice > uvijek prelazite na slijedeće postavke te ih po potrebi mijenjate.
7. Za pohranjivanje pritisnite tipku menu. Na zaslonu se pojavljuje odbaciti ili pohraniti.

### Popis postavki

U popisu ćete naći sve polazne postavke i mogućnosti promjene. Ovisno o opremljenosti vašeg uređaja na zaslonu se prikazuju samo one postavke koje odgovaraju Vašem uređaju.

Možete promijeniti slijedeće postavke:

Postavka	Izbor
Jezik	moguće je odabrati druge jezike
Vrijeme na satu	Namještanje trenutnog vremena na satu
Datum	Namještanje trenutnog datuma
Tvrdoća vode	0 (omekšana)
	1 (mekka)
	2 (umjereno tvrda)
	3 (tvrda)
	4 (jako tvrda)
Zvučni signal	Kratki (30 sek)
	Srednji (1 min)
	Dugi (5 min)
Zvuk tipki	Isključen (zvuk tipki kod uključivanja i isključivanja ostaje pritiskom na tipku on/off)
	Uključen
Svjetlost zaslona	Podesiva u 5 stupnjeva
Prikaz sata	Digitalni
	Isključen
Osvjetljenje	Uključeno za vrijeme rada
	Isključeno za vrijeme rada
Rad uređaja nakon uključivanja	Kuhanje na pari
	Glavni izbornik
	Jela
Noćno zatamnjeno	Isključeno
	Uključeno (zaslon je zatamnjen između 22:00 i 5:59 sati)

Logotip	Indikatori
	Ne prikazivati
Vrijeme nastavka ventilacije	Preporučeno
	Minimalno
Tvorničke postavke	Resetirati
	Nemojte resetirati

**Napomena:** Promjene postavki jezika, zvuka tipaka i svjetlosti zaslona su odmah aktivirane. Sve ostale postavke se aktiviraju tek nakon pohranjivanja.

### Promjena vremena na satu

Vrijeme na satu promijenite u polaznim postavkama.

Primjer: Promjena vremena na satu s ljetnog na zimsko vrijeme.

1. Pritisnite tipku on/off.
2. Pritisnite tipku menu.
3. Okretnim biračem odaberite "Postavke".
4. Dodirnite strelicom > "Vrijeme na satu".
5. Okretnim biračem promijenite vrijeme na satu.
6. Pritisnite tipku menu. Na zaslonu se pojavljuje pohraniti ili odbaciti.

### Nestanak struje

Nakon dužeg nestanka struje na zaslonu se pojavljuju postavke za prvo stavljanje u rad.

Ponovno namjestite jezik, vrijeme na satu i datum.

## Čišćenje

Uz brižljivu njegu i čišćenje Vaš mikrovalni uređaj ostaje dugo lijep i funkcionalan. Kako ćete ispravno njegovati i čistiti Vaš uređaj, objašnjavamo Vam na ovom mjestu.

### **Upozorenje – Opasnost od kratkog spoja!**

Za čišćenje vašeg aparata ne koristite visokotlačni čistač ili parni čistač.

### **Oprez!**

#### **Površinska oštećenja**

Ne koristite

- oštra ili abrazivna sredstva za čišćenje
- sredstva za čišćenje pećnice
- nagrizajuća, agresivna sredstva ili sredstva koja sadrže klor
- sredstva za čišćenje s velikim udjelom alkohola

Ako takvo sredstvo dospije na pročelje uređaja, odmah ga obrišite mokrom krpom.

### **Oprez!**

#### **Površinska oštećenja**

Ako sredstvo za uklanjanje kamenca dospije na pročelje uređaja ili na druge osjetljive površine, odmah ga obrišite mokrom krpom.

Uklonite prljavštinu u pećnicu odmah nakon što se uređaj ohladio.

Soli su jako agresivne i mogu uzrokovati zahrdala mjesta. Ostatke ljutih umaka (ketchup, senf) ili slanijeh jela uklonite iz pećnice nakon što se uređaj ohladio.

Ne koristite tvrde jastučice za ribanje ili spužve za čišćenje.

## Sredstva za čišćenje

Vanjske površine uređaja (s pročeljem od alumini- nija)	Sapunica – obrišite mekom krpom. Blago sredstvo za čišćenje prozora – obrišite pročelje od alumini- ja u vodoravnom smjeru i bez priti- skanja mekom krpom za čišćenje prozora ili krpom od mikrovlakana koja ne ostavlja dlačice.
Vanjske površine uređaja (s pročeljem od ple- menitog čelika)	Sapunica – obrišite mekom krpom. Uvijek odmah uklonite mrlje od kamenca, masti, škroba i bjelanjčevina. Kod servisne službe ili u spe- cijaliziranoj trgovini možete nabaviti posebna sredstva za čišćenje plemenitog čelika.
Unutrašnjost pećnice s posudom za isparavanje	Vruća sapunica ili voda s octom – koristite priloženu spužvicu za čišćenje ili mekanu četku za pranje posuđa. <b>Oprez!</b> <b>Pećnica može zahrdati</b> Ne koristite čelične spužvice ili spužvice za ribanje.
Spremnik za vodu	Sapunica – ne perite u perilici posuđa!
Otvor spremnika	Obrišite krpom nakon svakog korištenja
Brtva na poklopcu spremnika za vodu	Dobro obrišite nakon svakog rada uređaja
Okvir vodilica	vidi poglavlje: Čišćenje okvira vodilica
Stakla na vratima	vidi poglavlje: Čišćenje stakla na vratima <b>Oprez!</b> <b>Površinska oštećenja</b> Nakon čišćenja sa sredstvom za čišćenje stakala dobro obrišite stakla na vratima. U suprotnom na- staju mrlje koje više ne možete odstraniti.
Brtva na vratima	Vruća sapunica
Pribor	Omekšajte u vrućoj sapunici. Očistite četkicom ili spužvicom ili operite u perilici posuđa. Kod pro- mjena boje zbog namirnica koje sadrže škrob (npr. riža) očistite vodom s octom.

### **Spužvica za čišćenje**

Priložena spužvica za čišćenje dobro upija tekućinu. Spužvicu za čišćenje koristite samo za čišćenje pećnice i za uklanjanje ostataka vode iz posude za isparavanje.

Prije prvog korištenja temeljito isperite spužvicu za čišćenje. Spužvicu za čišćenje možete prati u perilici rublja zajedno s rubljem za iskuhavanje.

### **Krpa od mikrovlakana**

Krpa od mikrovlakana sa sačastom strukturom je posebno prikladna za čišćenje osjetljivih površina kao što su staklo, staklokeramika, plemeniti čelik ili aluminij (Narudžbeni br. 460 770, možete kupiti i putem interneta). Uklanjanje u jednog potezu vodenastu i masnu prljavštinu.



## Uklanjanje kamenca

Kako bi Vaš uređaj ostao funkcionalan, morate redovito ukloniti kamenac.

Uklanjanje kamenca se odvija u nekoliko koraka. Sve korake morate provesti do kraja. Tek nakon toga je uređaj ponovno spreman za rad.

**Napomena:** Ako za vrijeme uklanjanja kamenca dodirnete tipku on/off, postupak se prekida i uređaj se isključuje. Nakon što je uređaj ponovno uključen, najprije ga valja dvaput isprati kako bi se uklonili ostaci otopine za uklanjanje kamenca iz uređaja. Uređaj je blokiran do kraja drugog ispiranja za drugo korištenje.

- Izvršite uklanjanje kamenca (oko 30 minuta), zatim ispraznite posudu za isparavanje i ponovno napunite spremnik za vodu
- Prvo ispiranje (20 sekundi), zatim ispraznite posudu za isparavanje
- Drugo ispiranje (20 sekundi), zatim izlijte ostatak vode

Koliko često morate uklanjati kamenac u uređaju, ovisi o tvrdoće vode koju koristite. Kada je moguće pokrenuti rad uređaja s parom još 5 ili manje puta, uređaj će Vas podsjetiti na uklanjanje kamenca tako da se na zaslonu prikaže poruka. Nakon uključivanja se prikazuje koliko puta je još moguć rad uređaja. Tako se na vrijeme možete pripremiti na uklanjanje kamenca.

## Pokretanje

### Oprez!

- Kvar uređaja: Za uklanjanje kamenca koristite isključivo tekuće sredstvo za uklanjanje kamenca kojeg smo preporučili. Vrijeme djelovanja tijekom uklanjanja kamenca je navedeno na sredstvu za uklanjanje kamenca. Druga sredstva za uklanjanje kamenca mogu uzrokovati kvar uređaja. Sredstvo za uklanjanje kamenca, narudžbeni br. 311 680
- Otopina za uklanjanje kamenca: Ne nanosite otopinu za uklanjanje kamenca ili sredstvo za uklanjanje kamenca na upravljačku ploču ili druge površine na uređaju. Površine se mogu oštetiti. Ako se to ipak dogodi, odmah otopinu za uklanjanje kamenca uklonite vodom.

1. Pomiješajte 300 ml vode i 60 ml tekućeg sredstva za uklanjanje kamenca tako da dobijete otopinu za uklanjanje kamenca.
2. Izvadite spremnik za vodu i napunite ga otopinom za uklanjanje kamenca.
3. Spremnik za vodu napunjen otopinom za uklanjanje kamenca umetnite do kraja.
4. Zatvorite vrata uređaja.
5. Pritisnite tipku on/off.
6. Pritisnite tipku menu.
7. Okrenite okretni birač sve dok se ne pojavi "Uklanjanje kamenca".
8. Uklanjanje kamenca pokrenite pritiskom na tipku start/stop.  
U statusnom retku se vidi odbrojavanje preostalog trajanja. Kada je preostalo trajanje isteklo do kraja, javlja se zvučni signal.

## Prvo ispiranje

1. Priloženom spužvicom za čišćenje uklonite otopinu za uklanjanje kamenca iz posude za isparavanje.
2. Izvadite spremnik za vodu, temeljito ga isperite, napunite vodom i ponovno ga umetnite.
3. Zatvorite vrata uređaja.
4. Pritisnite tipku start/stop.  
Uređaj se ispire. Nakon otprilike 20 sekundi je završeno prvo ispiranje.
5. Otvorite vrata uređaja.
6. Spužvicu za čišćenje temeljito isperite vodom.
7. Spužvicom za čišćenje uklonite preostalu vodu u posudi za isparavanje.
8. Nastavite s drugim ispiranjem.

## Drugo ispiranje

1. Izvadite spremnik za vodu, temeljito ga isperite, napunite vodom i ponovno ga umetnite.
2. Zatvorite vrata uređaja.
3. Pritisnite tipku start/stop.  
Uređaj se ispire. Nakon otprilike 20 sekundi je završeno drugo ispiranje.
4. Spužvicom za čišćenje uklonite preostalu vodu u posudi za isparavanje.
5. Pećnicu obrišite spužvicom za čišćenje te zatim mekom krpom.
6. Isključite uređaj.  
Uklanjanje kamenca je završeno i uređaj je ponovno spreman za rad.

## Uklanjanje kamenca samo iz posude za isparavanje

Ako ne želite ukloniti kamenac iz cijelog uređaja nego samo iz posude za isparavanje u pećnici, možete također koristiti način rada "Uklanjanje kamenca".

Jedina razlika:

1. Pomiješajte 100 ml vode i 20 ml tekućeg sredstva za uklanjanje kamenca tako da dobijete otopinu za uklanjanje kamenca.
2. Napunite posudu za isparavanje potpuno s otopinom za uklanjanje kamenca.
3. Spremnik za vodu napunite samo vodom.
4. Pokrenite način rada "Uklanjanje kamenca" kako je gore opisano.

Možete i ručno ukloniti kamenac iz posude za isparavanje.

## Skidanje i stavljanje vrata pećnice

Za čišćenje i skidanje stakala vrata možete skinuti vrata pećnice.

Šarke na vratima pećnice imaju zaporne poluge. Kada su zaporne poluge sklopljene (Slika 1), vrata pećnice su osigurana. Ne možete ih skinuti. Kada su zaporne poluge za skidanje vrata pećnice rasklopljene (Bild 2), šarke su osigurane. Ne možete ih zatvoriti.

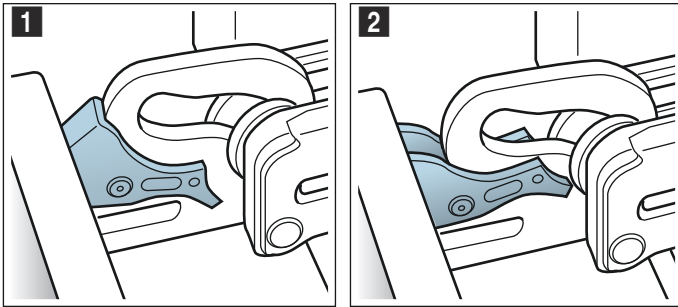

### **⚠ Upozorenje** **Opasnost od ozljede!**

- Ako šarke nisu osigurane, možete ih zatvoriti velikom silom. Pripazite da su zaporne poluge skroz sklopljene, odn. skroz rasklopljene kod skidanja vrata pećnice.
- Šarke na vratima uređaja pomiču se prilikom otvaranja i zatvaranja vrata i mogu se zaglaviti. Ne posežite rukom u područje šarki.

### Skidanje vrata pećnice

1. Vrata uređaja otvorite do kraja i pritisnite u smjeru uređaja.
2. Rasklopite obje zaporne poluge s lijeve i desne strane (Slika 1).
3. Zatvorite vrata uređaja do graničnika **a**. Uхватite s obje ruke s lijeve i desne strane **b** i izvucite prema gore (Slika 2).

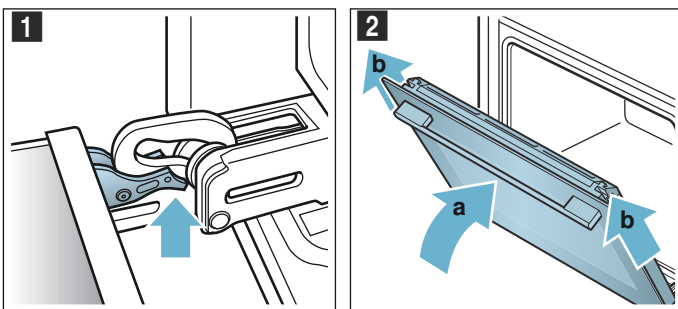

## Stavljanje vrata pećnice

Stavite vrata pećnice obrnutim redoslijedom.

1. Kod stavljanja vrata pećnice pripazite na to da šarke usjednu u otvor (Slika 1). Stavite šarke dolje na prednje staklo i koristite ih kao vodilicu. Pazite da su šarke umetnute u ispravan otvor. Umetanje se mora odvijati lagano i bez otpora. Ukoliko osjetite otpor, provjerite jesu li šarke umetnute u ispravan otvor.

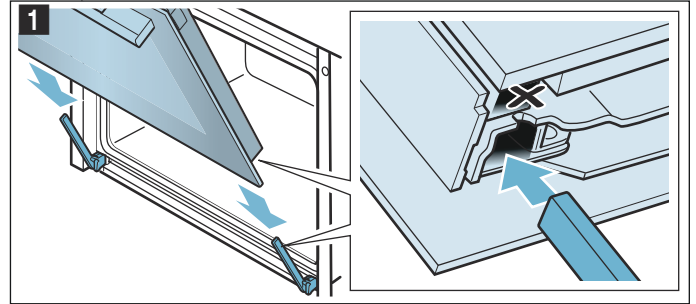

2. Otvorite vrata pećnice do kraja. Ponovno zaklopite obje zaporne poluge (Slika 2).

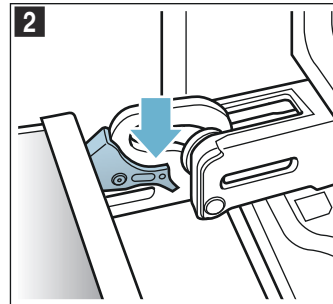

3. Zatvorite vrata pećnice.

## Skidanje i postavljanje stakla na vratima pećnice

Za bolje čišćenje možete skinuti stakla na vratima pećnice.

### Skidanje

1. Malo otvorite vrata uređaja.
2. Pritisnite poklopac s lijeve i desne strane (Slika 1).
3. Skinite poklopac (Slika 2).

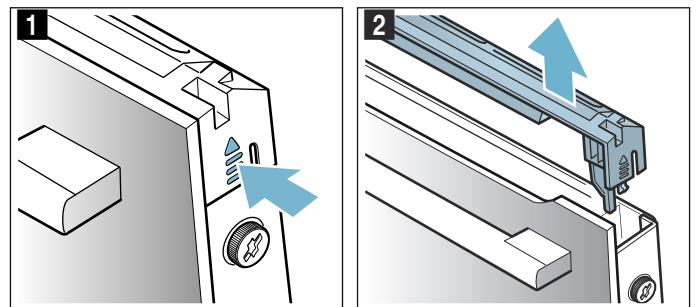

4. Na vratima uređaja s lijeve i desne strane popustite i skinite vijke (Slika 3).

5. Prije nego ponovno zatvorite vrata, umetnite višestruko presavijenu kuhinjsku krpu (Slika 4). Prednje staklo izvucite prema gore i položite ga s ručkom prema dolje na ravnu površinu.

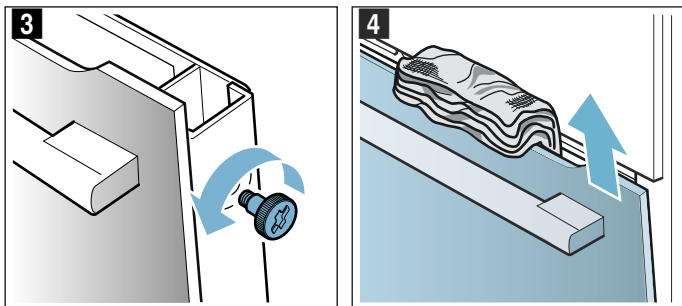

Očistite stakla sredstvom za čišćenje stakla i mekanom krpom.

### **⚠ Upozorenje** **Opasnost od ozljeda!**

- Izgrebano staklo na staklu vrata se može raspuknuti. Ne koristite strugač za staklo, oštra ili abrazivna sredstva za čišćenje.
- Šarke na vratima uređaja pomiču se prilikom otvaranja i zatvaranja vrata i mogu se zaglaviti. Ne posežite rukom u područje šarki.

### **Postavljanje**

1. Prednje staklo umetnite dolje u držače (Slika 1).
2. Zatvorite prednje staklo tako da su obje gornje kuke nasuprot otvoru (Slika 2).

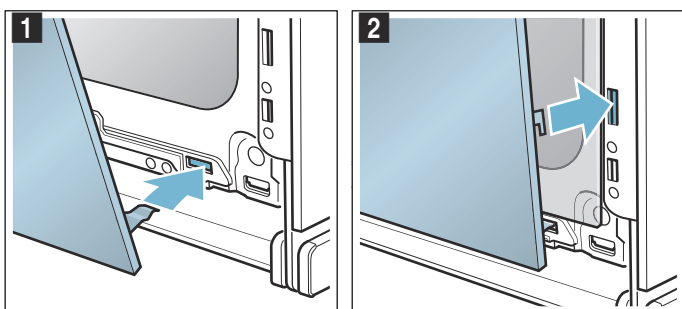

3. Prednje staklo pritisnite s donje strane dok se ne uglati (Slika 3).
4. Ponovno malo otvorite vrata uređaja i uklonite kuhinjsku krpu.
5. Ponovno uvrnite oba vijka s lijeve i desne strane.
6. Stavite poklopac i pritisnite ga dok se ne uglati (Slika 4).

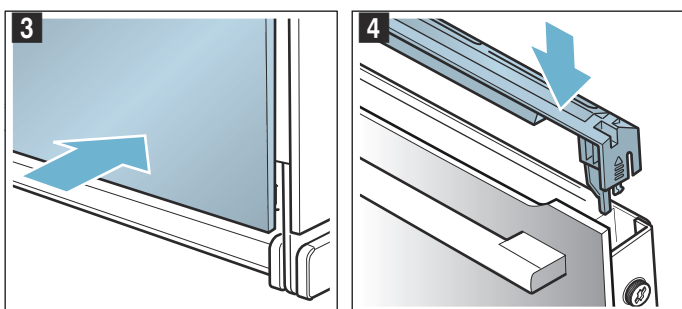

7. Zatvorite vrata uređaja.

### **Oprez!**

Pećnicu koristite ponovno tek onda kada su stakla ispravno ugrađena.

### **Čišćenje okvira vodilica**

Okvir vodilica možete izvaditi kako biste ga očistili.

**⚠ Upozorenje – Opasnost od opekline uslijed dodirivanja vrućih dijelova u komori za pečenje!**  
Pričekajte dok se komora za pečenje ne ohladi.

### **Vađenje okvira vodilica**

**Napomena:** Okvir vodilica izvucite prema naprijed dok ne osjetite otpor, u suprotnom se bočna stijenka uređaja može iskriviti.

1. Prednji dio okvira vodilica oprezno pritisnite prema gore dok ne iskoči te ga bočno odvojite od ovješnja (slika 1).
2. Nakon što je okvir vodilica iskočio iz ovješnja, izvadite ga (slika 2).

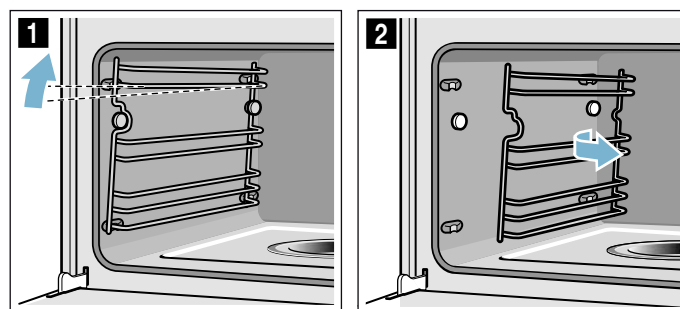

3. Okvir vodilica očistite sredstvom za pranje posuđa i spužvom za pranje/četkom ili ga operite u perilici posuđa.

### **Stavljanje okvira vodilica**

1. Okvir vodilica izravnajte tako da su izbočine okrenute prema gore.
2. Stavite stražnji dio okvira vodilice i umetnite ga na stražnjoj strani dok se ne uglati (slika 3).
3. Prednji dio okvira vodilice stavite na ovješnje i pritisnite prema dolje dok se ne uglati i dok nije ponovno pričvršćen okomito u uređaju (slika 4).

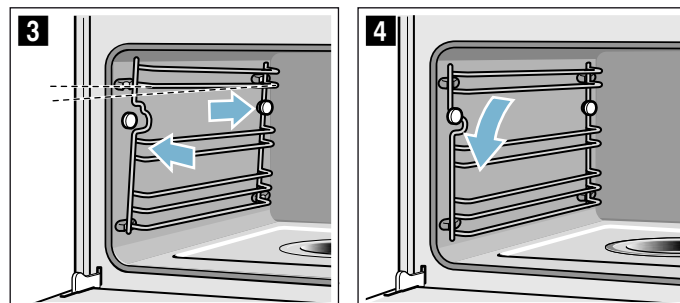

Okvir vodilica odgovara samo na jednoj strani.

## Što učiniti kod smetnji?

Kada se pojavi smetnja, često je riječ samo o sitnici. Prije nego što pozovete servisnu službu, molimo Vas da pokušate sami ukloniti smetnju uz pomoć tablice.

**Savjet:** Ako jednom jelo ne uspije na optimalan način, pogledajte u poglavlju “Za Vas provjereno u našoj studio-kuhinji”. Tu ćete naći puno savjeta i napomena za kuhanje.

### Tablica smetnji

Ako se na zaslonu prikazuje poruka pogreške sa slovom E, npr. E0111, isključite i uključite uređaj. Ako se poruka ponovno prikazuje, nazovite servisnu službu.

Smetnja	Mogući uzrok	Pomoć/upute
Uređaj ne radi	Osigurač je неисправan	U ormariću s osiguračima provjerite je li osigurač za uređaj ispravan
	Nestanak struje	Provjerite rade li drugi kuhinjski uređaji
Uključeni uređaj ne možete koristiti, na zaslonu se prikazuje simbol ⏻	Zaštita za djecu je aktivirana	Pritisnite tipku ⏻ sve dok se simbol ⏻ ne ugasi
Pećnica ne grije, a na zaslonu stoji “Uključen demonstracijski način rada”	Uređaj je u demonstracijskom načinu rada	Isključite osigurač u ormariću s osiguračima te ga ponovno uključite nakon otprilike 10 sekundi. Uključite uređaj i u postavkama odaberite “Isključen demonstracijski način rada”.
Uređaj se ne može pokrenuti	Vrata uređaja nisu zatvorena do kraja	Zatvorite vrata uređaja
	Uređaj nije isključen	Uređaj isključite i ponovno uključite
Uređaj vas poziva da obrišete pećnicu i napunite spremnik za vodu	Tijekom uklanjanja kamenca prekinut je dovod struje ili je uređaj isključen	Nakon ponovnog uključivanja uređaja isperite dva puta
Nakon uključivanja nekog načina rada na zaslonu se pojavljuje poruka da je temperatura previsoka	Uređaj nije dovoljno hladan	Pustite da se uređaj ohladi i ponovno uključite način rada
Uređaj od Vas traži uklanjanje kamenca prije nego što se pojavi brojač	Podešeni raspon tvrdoće vode je prenizak	Izvršite uklanjanje kamenca Provjerite i po potrebi prilagodite podešeni raspon tvrdoće vode
Tipke trepere	Normalna pojava zbog kondenzirane vode iza upravljačke ploče	Čim kondenzirana voda ispari, tipke više ne trepere
Isparila je voda u posudi za isparavanje iako je spremnik za vodu pun	Spremnik za vodu nije ispravno umetnut	Spremnik za vodu umetnite do kraja dok ne škljocne
	Dovod spremnika za vodu je začepljen	Uklonite kamenac iz uređaja Provjerite i po potrebi promijenite podešeni raspon tvrdoće vode
Spremnik za vodu se prazni bez vidljivog razloga. Voda u posudi za isparavanje se prelijeva	Spremnik za vodu nije ispravno zatvoren	Zatvorite poklopac dok ne škljocne
	Brtva na poklopcu spremnika je zaprljana	Očistite brtvu
	Brtva na poklopcu spremnika je неисправna	Kupite novi spremnik za vodu kod servisne službe
Na zaslonu se pojavljuje zahtjev za punjenjem spremnika za vodu iako je siti pun.	Spremnik za vodu nije ispravno umetnut	Spremnik za vodu umetnite do kraja dok ne škljocne
	Sustav prepoznavanja ne funkcionira	Nazovite servisnu službu
Na zaslonu se pojavljuje zahtjev za punjenjem spremnika za vodu iako isti još nije prazan odn. spremnik za vodu je prazan, ali se ne pojavljuje odgovarajuća poruka na zaslonu	Spremnik za vodu je zaprljan. Pokretni dojavnici razine vode su zaglavljani	Protresite spremnik za vodu i očistite ga. Ako se zaglavljani dijelovi ne mogu odvojiti, kupite novi spremnik za vodu kod servisne službe

### ⚠ Upozorenje – Opasnost od električnog udara!

Nestručni popravci su opasni. Popravke i zamjenu neispravnih spojnih kabela smije izvršavati samo osoblje tehničkog servisa s propisnom obukom. Ako je uređaj u kvaru, iskopčajte ga iz utičnice ili izvadite osigurač iz kutije s osiguračima. Nazovite tehnički servis.

Na zaslonu se prikazuje "Uređaj se zagrijava", ali uređaj ne postiže odabranu temperaturu	Vrijednosti automatskog kalibriranja nisu optimalne	Uređaj vratite na tvorničke postavke i ponovite prvo stavljanje u rad → "Osnovne postavke" na strani 17 → "Prije prvog korištenja" na strani 10 Prilikom sljedećeg kuhanja na pari na 100° C kalibriranje se aktivira automatski, pritom nastaje više pare
Kod kuhanja na pari nastaje iznimno puno pare	Uređaj se kalibrira automatski	Normalni postupak
Kod kuhanja na pari ponovno nastaje iznimno puno pare	Uređaj se ne može kalibrirati automatski kod kratkog vremena kuhanja	Uređaj resetirajte na tvorničke postavke i ponovite kalibriranje
Kod kuhanja para izlazi iz ventilacijskih otvora	Normalni postupak	To je normalna pojava

## Zamjena žarulje u pećnici

Termički postoje halogene žarulje od 230 V/25 W s brtvama možete dobiti kod servisne službe. Navedite proizvodni broj (E-br.) i tvornički broj (FD-br.) uređaja.

### **⚠ Upozorenje – Opasnost od strujnog udara!**

Kod zamjene svjetla pećnice su kontakti žaruljice pod naponom. Prije zamjene izvucite mrežni utikač ili isključite osigurač u ormariću s osiguračima.

### **⚠ Upozorenje – Opasnost od opekline!**

Uređaj postaje jako vruć. Nikada ne dodirujte vruće unutarnje površine komore za pečenje i grijače. Uređaj uvijek ostavite da se ohladi. Djecu držite podalje od pećnice.

1. Isključite osigurač u ormariću s osiguračima ili izvucite mrežni utikač.
2. Odvijte poklopac ulijevo.
3. Izvucite žarulju.

Umetnite novu žarulju, pritom pazite na položaj nožica. Žarulju čvrsto utisnite.

### **Oprez!**

Uređaj koristite samo sa staklenim poklopcem i brtvama.

4. Nove brtve i stezni prsten stavite na stakleni poklopac ispravnim redoslijedom.

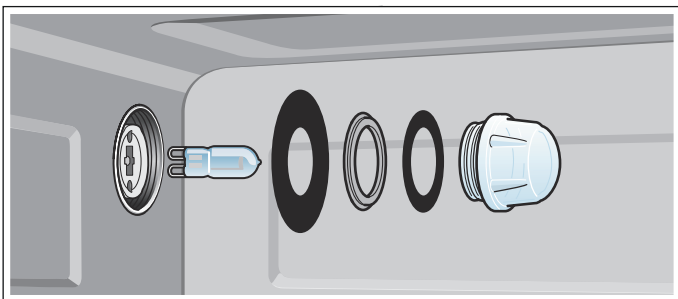

5. Ponovno pričvrstite stakleni poklopac s brtvama.
6. Priključite uređaj na strujnu mrežu i ponovno ga stavite u rad.

## Zamjena staklenog poklopca ili brtvi

Ako je stakleni poklopac halogene žarulje oštećen ili su brtve oštećene, morate ih zamijeniti. Novi stakleni poklopac možete kupiti kod servisne službe. Navedite proizvodni broj (E-br.) i tvornički broj (FD-br.) uređaja.

## Zamjena brtve na vratima

Ako je brtva na vratima s vanjske strane pećnice neispravna, morate je zamijeniti. Rezervne brtve za Vaš uređaj dobit ćete kod servisne službe. Navedite proizvodni broj (E-br.) i tvornički broj (FD-br.) uređaja.

1. Otvorite vrata uređaja.
2. Skinite staru brtvu na vratima.
3. Novu brtvu umetnite na jednom mjestu i navucite je na vrata. Sastavno mjesto mora biti bočno.
4. Dosjed brtve na vratima još jednom provjerite prije svega na uglovima.

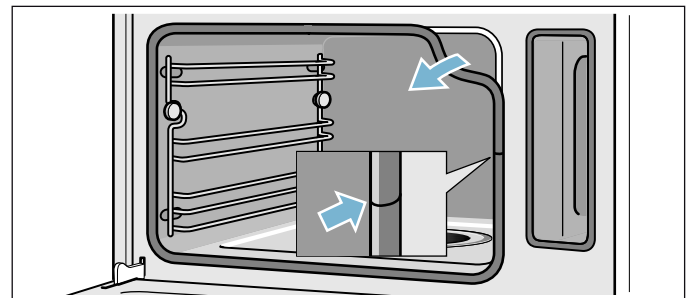



## Služba održavanja

Ako se Vaš uređaj mora popraviti, stoji Vam na raspolaganju naša servisna služba. Uvijek ćemo naći odgovarajuće rješenje i kako biste izbjegli nepotreban dolazak servisera.

### Proizvodni broj (E-br.) i tvornički broj (FD-br.)

Kada nazovete našu servisnu službu, navedite cijeli proizvodni broj (E-br.) i tvornički broj (FD-br.) kako bi vas mogli stručno savjetovati. Označnu pločicu s brojevima naći ćete kada otvorite vrata uređaja. Ako vaš uređaj ima funkciju pare, onda ćete označnu pločicu naći desno iza ploče.

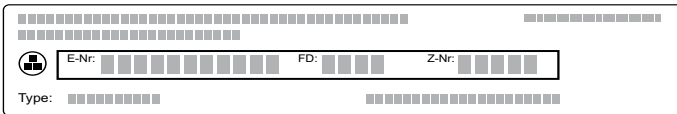

Kako u slučaju potrebe ne biste trebali predugo tražiti, ovdje možete unijeti podatke vašeg uređaja i telefonski broj servisne službe.

E-br.	FD-br.
-------	--------

Servisna služba 

Uzmite u obzir da posjet servisera u slučaju neispravnog rukovanja nije besplatan niti tijekom jamstvenog roka.

Kontaktne podatke za sve države naći ćete u priloženom popisu servisnih službi.

## Tablice i savjeti

Kuhanje na pari je izuzetno pažljivi način rada za kuhanje jela. Para kruži oko jela i tako sprječava gubitak hranjivih tvari namirnica. Kuhanje funkcionira bez visokog tlaka. Na ovaj način ostaju sačuvani oblik, boja i tipična aroma jela.

U tablicama ćete naći izbor jela koja možete pripremati u parnoj pećnici. Možete pročitati koju je vrstu grijanja, pribor i temperaturu i vrijeme pečenja najbolje odabrati. Podaci vrijede, ako nije drugačije navedeno, za stavljanje jela u hladnu pećnicu.

### Pribor

Koristite isporučeni pribor.

Kod kuhanja na pari u perforiranoj parnoj posudi uvijek stavite ispod nje neperforiranu parnu posudu. Prikuplja se tekućina koja kaplje.

### Posuđe

Kada koristite posuđe, stavite ga uvijek u sredinu perforirane parne posude.

Posuđe mora biti postojano na vrućinu i paru. Kada kuhate u posuđu s debljom stijenkom, produljuje se vrijeme kuhanja.

Namirnice koje se uobičajeno pripremaju u vodenoj kupelji pokrijte folijom (npr. kod topljenja čokolade).

### Vrijeme kuhanja i količina

Vrijeme kuhanja kod kuhanja na pari ovisi o veličini komada, ali ne ovisi o ukupnoj količini. U uređaju možete kuhati najviše 2 kg hrane na pari.

Pridržavajte se veličine komada navedene u tablicama. Kod manjih komada se skraćuje vrijeme kuhanja, a kod većih se produljuje. Kvaliteta i stupanj dozrijevanja svakako utječu na vrijeme kuhanja. Stoga navedene vrijednosti mogu služiti samo za orijentaciju.

### Ravnomjerna raspodjela namirnica

Namirnice uvijek ravnomjerno rasporedite u posuđu. Kod različitih visina slojeva neće se ravnomjerno skuhati.

### Namirnice osjetljive na tlak

Nemojte posložiti namirnice osjetljive na tlak previsoko u parnoj posudi. Bolje koristite dvije parne posude.

### Pečenje više jela

Pomoću pare možete istodobno peći više jela, a da ne poprime okus onih drugih. Najprije u pećnicu stavite jelo koje se najduže peče, a zatim ostala jela u odgovarajućem trenutku. Tako će sva jela istodobno biti gotova.

Ukupno vrijeme pečenja se produljuje kod pečenja više jela jer nakon svakog otvaranja vrata uređaja izlazi malo pare te se uređaj mora ponovno zagrijati.

## Povrće

Povrće stavite u perforiranu parnu posudu i umetnite na razinu 3. Neperforiranu parnu posudu stavite ispod na razinu 1. Prikuplja se tekućina koja kaplje.

Namirnice	Veličina komada	Pribor	Vrsta grijanja	Temperatura u °C	Vrijeme pečenja u minutama
Artičoke	cijele	perforirana parna posuda + neperforirana parna posuda	Kuhanje na pari	100	30 - 35
Cvjetača	cijela	perforirana parna posuda + neperforirana parna posuda	Kuhanje na pari	100	25 - 35
Cvjetača	ružice	perforirana parna posuda + neperforirana parna posuda	Kuhanje na pari	100	10 - 15
Brokula	ružice	perforirana parna posuda + neperforirana parna posuda	Kuhanje na pari	100	8 - 10
Grašak	-	perforirana parna posuda + neperforirana parna posuda	Kuhanje na pari	100	5 - 10
Koromač	kolutići	perforirana parna posuda + neperforirana parna posuda	Kuhanje na pari	100	10 - 14
Složenac od povrća	-	posuda za vodenu kupelj 1,5 l + rešetka na razini 2	Kuhanje na pari	100	50 - 70
Zelene mahune	-	perforirana parna posuda + neperforirana parna posuda	Kuhanje na pari	100	20 - 25
Mrkve	kolutići	perforirana parna posuda + neperforirana parna posuda	Kuhanje na pari	100	10 - 20
Koraba	kolutići	perforirana parna posuda + neperforirana parna posuda	Kuhanje na pari	100	20 - 25
Poriluk	kolutići	perforirana parna posuda + neperforirana parna posuda	Kuhanje na pari	100	6 - 9
Kukuruz	cijeli	perforirana parna posuda + neperforirana parna posuda	Kuhanje na pari	100	25 - 35
Blitva*	trakice	perforirana parna posuda + neperforirana parna posuda	Kuhanje na pari	100	8 - 10
Zelene šparoge*	cijele	perforirana parna posuda + neperforirana parna posuda	Kuhanje na pari	100	7 - 12
Bijele šparoge*	cijele	perforirana parna posuda + neperforirana parna posuda	Kuhanje na pari	100	10 - 15
Špinat*	-	perforirana parna posuda + neperforirana parna posuda	Kuhanje na pari	100	2 - 3
Šenon	ružice	perforirana parna posuda + neperforirana parna posuda	Kuhanje na pari	100	8 - 10
Kelj pupčar	ružice	perforirana parna posuda + neperforirana parna posuda	Kuhanje na pari	100	20 - 30
Cikla	cijela	perforirana parna posuda + neperforirana parna posuda	Kuhanje na pari	100	40 - 50
Crveni kupus	trakice	perforirana parna posuda + neperforirana parna posuda	Kuhanje na pari	100	30 - 35
Bijeli kupus	trakice	perforirana parna posuda + neperforirana parna posuda	Kuhanje na pari	100	25 - 35
Tikvice	kolutići	perforirana parna posuda + neperforirana parna posuda	Kuhanje na pari	100	3 - 4
Slatki grašak	-	perforirana parna posuda + neperforirana parna posuda	Kuhanje na pari	100	8 - 12

\* uređaj prethodno zagrijati

## Prilozi i mahunarke

Dodajte vodu odnosno tekućinu u navedenom omjeru.  
Primjer: 1:1,5 = na 100 g riže dodajte 150 ml tekućine.

Razinu za neperforiranu parnu posudu možete slobodno odabrati po želji.

Namirnice	Omjer	Pribor	Razina	Vrsta grijanja	Temperatura u °C	Vrijeme kuhanja u minutama
Krumpir kuhan u ljusci (srednje veličine)	-	perforirana parna posuda + neperforirana parna posuda	3 1	Kuhanje na pari	100	35 - 45
Oguljeni kuhani krumpir (izrezan na četvrtine)	-	perforirana parna posuda + neperforirana parna posuda	3 1	Kuhanje na pari	100	20 - 25
Integralna riža	1:1,5	neperforirana parna posuda	-	Kuhanje na pari	100	35 - 45
Riža duguljastog zrna	1:1,5	neperforirana parna posuda	-	Kuhanje na pari	100	20 - 30
Basmati riža	1:1,5	neperforirana parna posuda	-	Kuhanje na pari	100	20 - 30
Parboiled riža	1:1,5	neperforirana parna posuda	-	Kuhanje na pari	100	15 - 20
Rižoto	1:2	neperforirana parna posuda	-	Kuhanje na pari	100	30 - 35
Smeđa leća	1:2	neperforirana parna posuda	-	Kuhanje na pari	100	35 - 50
Bijeli grah, namočen	1:2	neperforirana parna posuda	-	Kuhanje na pari	100	65 - 75
Kuskus	1:1	neperforirana parna posuda	-	Kuhanje na pari	100	6 - 10
Nezreli pir, zdrobljen	1:2,5	neperforirana parna posuda	-	Kuhanje na pari	100	15 - 20
Proso, cijelo	1:2,5	neperforirana parna posuda	-	Kuhanje na pari	100	25 - 35
Pšenica, cijela	1:1	neperforirana parna posuda	-	Kuhanje na pari	100	60 - 70
Okruglice	-	perforirana parna posuda + neperforirana parna posuda	3 1	Kuhanje na pari	95	20 - 25

**Perad i meso****Perad**

Namirnice	Količina	Pribor	Razina	Vrsta grijanja	Temperatura u °C	Vrijeme pečenja u minutama
Pileća prsa	po 0,15 kg	neperforirana parna posuda	2	Kuhanje na pari	100	15 - 25
Pačja prsa*	po 0,35 kg	neperforirana parna posuda	2	Kuhanje na pari	100	12 - 18

\* prvo zapeći i umotati u foliju

**Govedina**

Namirnice	Količina	Pribor	Razina	Vrsta grijanja	Temperatura u °C	Vrijeme pečenja u minutama
Tanki rostbif, srednje pečen*	1 kg	neperforirana parna posuda	2	Kuhanje na pari	100	25 - 35
Debeli rostbif, srednje pečen*	1 kg	perforirana parna posuda + neperforirana parna posuda	3 1	Kuhanje na pari	100	30 - 40

\* prvo zapeći i umotati u foliju

**Svinjetina**

Namirnice	Količina	Pribor	Razina	Vrsta grijanja	Temperatura u °C	Vrijeme kuhanja u minutama
Svinjski file	0,5 kg	neperforirana parna posuda	2	Kuhanje na pari	100	16 - 20
Svinjski medaljoni*	debljine oko 3 cm	neperforirana parna posuda	2	Kuhanje na pari	100	10 - 12
Dimljena svinjska rebarca	komadi	neperforirana parna posuda	2	Kuhanje na pari	100	15 - 20

\* prvo zapeći i umotati u foliju

**Kobasice**

Namirnice	Pribor	Razina	Vrsta grijanja	Temperatura u °C	Vrijeme kuhanja u minutama
Hrenovke	perforirana parna posuda + neperforirana parna posuda	3 1	Kuhanje na pari	80 - 90	12 - 18
Bijele kobasice	perforirana parna posuda + neperforirana parna posuda	3 1	Kuhanje na pari	80 - 90	20 - 25

## Riba

Namirnice	Količina	Pribor	Razina	Vrsta grijanja	Temperatura u °C	Vrijeme pečenja u minutama
Orada, cijela	po 0,3 kg	perforirana parna posuda + neperforirana parna posuda	3 1	Kuhanje na pari	80 - 90	15 - 25
File orade	po 0,15 kg	perforirana parna posuda + neperforirana parna posuda	3 1	Kuhanje na pari	80 - 90	10 - 20
Riblja terina	posuda za vodenu kupelj 1,5 l	neperforirana parna posuda	2	Kuhanje na pari	70 - 80	40 - 80
Pastrva, cijela	po 0,2 kg	perforirana parna posuda + neperforirana parna posuda	3 1	Kuhanje na pari	80 - 90	12 - 15
File bakalara	po 0,15 kg	perforirana parna posuda + neperforirana parna posuda	3 1	Kuhanje na pari	80 - 90	10 - 14
File lososa	po 0,15 kg	perforirana parna posuda + neperforirana parna posuda	3 1	Kuhanje na pari	100	8 - 10
Školjke	1,5 kg	neperforirana parna posuda	2	Kuhanje na pari	100	10 - 15
File crvenog grgeča	po 0,15 kg	perforirana parna posuda + neperforirana parna posuda	3 1	Kuhanje na pari	80 - 90	10 - 20
Rolice od morskog lista, punjene		perforirana parna posuda + neperforirana parna posuda	3 1	Kuhanje na pari	80 - 90	10 - 20



## Dodaci za juhu, ostalo

Namirnice	Pribor	Razina	Vrsta grijanja	Temperatura u °C	Vrijeme pečenja u minutama
Dodatak od jaja za juhu	neperforirana parna posuda	2	Kuhanje na pari	90	15 - 20
Njoki od griza	perforirana parna posuda + neperforirana parna posuda	3 1	Kuhanje na pari	90 - 95	7 - 10
Tvrdo kuhana jaja (razred M, maks. 1,8 kg)	perforirana parna posuda + neperforirana parna posuda	3 1	Kuhanje na pari	100	10 - 12
Meko kuhana jaja (razred M, maks. 1 kg)	perforirana parna posuda + neperforirana parna posuda	3 1	Kuhanje na pari	100	6 - 8

## Slastice, kompot

### Kompot

Izvažite voće, dodajte oko 1/3 količine vode te šećer sa začinima po ukusu.

### Riža na mlijeku

Izvažite rižu i dodajte 2,5-struku količinu mlijeka. Stavite rižu i mlijeko u posudu do visine od najviše 2,5 cm. Promiješajte nakon kuhanja. Preostalo mlijeko se brzo upije.

### Jogurt

Zagrijte mlijeko na ploči za kuhanje na 90 °C. Potom ostavite da se ohladi na 40 °C. Kod trajnog mlijeka dovoljno ga je zagrijati na 40 °C.

Umiješajte 150 g jogurta (na temperaturi iz hladnjaka). Ulijte u šalice ili male staklenke i prekrijte ih folijom za održavanje svježine. Šalice ili staklenke stavite u parnu posudu i namjestite kako je navedeno u tablici.

Nakon pripreme jogurt ostavite da se ohladi u hladnjaku.

Namirnice	Pribor	Vrsta grijanja	Temperatura u °C	Vrijeme kuhanja u minutama
Germknedle	neperforirana parna posuda	Kuhanje na pari	100	20 - 25
Crème caramel	kalupići + perforirana parna posuda	Kuhanje na pari	80	15 - 20
Riža na mlijeku*	neperforirana parna posuda	Kuhanje na pari	100	25 - 35
Jogurt*	staklenke + perforirana parna posuda	Kuhanje na pari	40	300 - 360
Kompot od jabuka	neperforirana parna posuda	Kuhanje na pari	100	10 - 15
Kompot od krušaka	neperforirana parna posuda	Kuhanje na pari	100	10 - 15
Kompot od trešanja	neperforirana parna posuda	Kuhanje na pari	100	10 - 15
Kompot od rabarbare	neperforirana parna posuda	Kuhanje na pari	100	10 - 15
Kompot od šljiva	neperforirana parna posuda	Kuhanje na pari	100	15 - 20

\* Možete koristiti i odgovarajući program (vidi poglavlje: Programska automatika)

## Regeneracija jela

Prilikom regeneracije jela se ponovno pažljivo zagrijavaju. Jela su ukusna i izgledaju kao da su svježe pripremljena.

Namirnice	Pribor	Razina	Vrsta grijanja	Temperatura u °C	Vrijeme kuhanja u minutama
Povrće	neperforirana parna posuda	3	Regeneracija	100	12 - 15
Tjestenina, krumpir, riža	neperforirana parna posuda	3	Regeneracija	100	5 - 25

## Odmrzavanje

Funkcija pare odmrzavanje je prikladna za odmrzavanje duboko smrznutog voća i povrća. Perad, meso i rubu najbolje je odmrznuti u hladnjaku. Za odmrzavanje izvadite smrznute namirnice iz ambalaže. Stavite smrznuto voće i povrće u perforiranu parnu posudu, a ispod nje stavite neperforiranu parnu posudu. Tako namirnica ne ostaje u vodi od odmrzavanja i prikuplja se tekućina koja kaplje. Za duboko smrznutu namirnicu kod koje se treba zadržati tekućina u jelu, npr. duboko smrznuti špinat, koristite neperforiranu parnu posudu ili posude na rešetki.

Podatci o vremenu u tablici služe samo za orijentaciju. Ovisi o kvaliteti, temperaturi zamrzavanja (-18°C) i svojstvima namirnica. Navedeni su vremenski intervali. Najprije namjestite kraće vrijeme te ga produljite ako je potrebno.

**Savjet:** Komadi zamrznuti u ravnom položaju ili pakirani u manjim porcijama brže se odmrzavaju od onih zamrznutih u komadu.

Namirnice	Količina	Pribor	Razina	Temperatura u °C	Vrijeme kuhanja u minutama
Bobičasto voće	0,5 kg	perforirana parna posuda + neperforirana parna posuda	3 1	50 - 55	15 - 20
Povrće	0,5 kg	perforirana parna posuda + neperforirana parna posuda	3 1	40 - 50	15 - 50

## Dizanje tijesta

Vrstom grijanja dizanje tijesta, tijesto se znatno brže diže nego na sobnoj temperaturi.

Razinu za rešetku možete slobodno odabrati po želji ili oprezno staviti rešetku na dno pećnice. Pozor: Nemojte izgrebati dno pećnice!

Stavite zdjelu s tijestom na rešetku. Nemojte pokriti tijesto.

Namirnice	Količina	Pribor	Temperatura u °C	Vrijeme pečenja u minutama
Dizano tijesto	1 kg	zdjela + rešetka	35	20 - 30

## Cijeđenje

Prije cijeđenja stavite bobice u zdjelu i pošećerite ih. Ostavite ih da ostoje najmanje sat vremena da se namoče.

Stavite bobice u perforiranu parnu posudu, a zatim u pećnicu na razinu 3. Za sakupljanje soka stavite neperforiranu parnu posudu na razinu 1.

Na kraju iskrenite bobice na krpu i iscijedite preostali sok.

Namirnice	Pribor	Razina	Vrsta grijanja	Temperatura u °C	Vrijeme pečenja u minutama
Maline	perforirana parna posuda + neperforirana parna posuda	3 1	Kuhanje na pari	100	30 - 45
Ribiz	perforirana parna posuda + neperforirana parna posuda	3 1	Kuhanje na pari	100	40 - 50

## Ukuhavanje

Ukuhajte namirnice u što svježijem stanju. Duže čuvanje smanjuje sadržaj vitamina i namirnice lakše fermentiraju.

Koristite samo besprijekorno voće i povrće.

Sljedeće namirnice ne možete ukuhavati u Vašem uređaju:

Sadržaj u limenkama, meso, ribu ili smjesu za paštetu.

Provjerite staklenke, gumene prstene, kopče i opruge.

Temeljito operite gumene prstene i staklenke vrućom vodom. Za čišćenje staklenki je prikladan i program "Dezinficiranje bočica za dojenčad".

Stavite staklenke u perforiranu parnu posudu. Bočice se ne smiju dodirivati.

Nakon navedenog vremena kuhanja otvorite vrata uređaja.

Staklenke izvadite iz uređaja tek kada su se potpuno ohladile.

Namirnice	Pribor	Razina	Vrsta grija- nja	Temperatu- ra u °C	Vrijeme pe- čenja u mi- nutama
Povrće	Staklenke od 1 litre	2	Kuhanje na pari	100	30 - 120
Koštičavo voće	Staklenke od 1 litre	2	Kuhanje na pari	100	25 - 30
Koštunjavo voće	Staklenke od 1 litre	2	Kuhanje na pari	100	25 - 30

## Duboko smrznuti proizvodi

Pridržavajte se podataka proizvođača na ambalaži.

Navedena vremena pečenja vrijede za umetanje u hladnu pećnicu.

Namirnice	Pribor	Razina	Vrsta grija- nja	Temperatu- ra u °C	Vrijeme ku- hanja u mi- nutama
Tjestenina, svježa, hladena*	neperforirana parna posuda	2	Kuhanje na pari	100	5 - 10
Pastrva	perforirana parna posuda + neperforirana parna posuda	3 1	Kuhanje na pari	80 - 100	20 - 25
File lososa	perforirana parna posuda + neperforirana parna posuda	3 1	Kuhanje na pari	80 - 100	20 - 25
Brokula	perforirana parna posuda + neperforirana parna posuda	3 1	Kuhanje na pari	100	6 - 10
Cvjetača	perforirana parna posuda + neperforirana parna posuda	3 1	Kuhanje na pari	100	5 - 8
Grah	perforirana parna posuda + neperforirana parna posuda	3 1	Kuhanje na pari	100	6 - 10
Grašak	perforirana parna posuda + neperforirana parna posuda	3 1	Kuhanje na pari	100	5 - 12
Mrkve	perforirana parna posuda + neperforirana parna posuda	3 1	Kuhanje na pari	100	4 - 6
Miješano povrće	perforirana parna posuda + neperforirana parna posuda	3 1	Kuhanje na pari	100	6 - 10
Kelj pupčar	perforirana parna posuda + neperforirana parna posuda	3 1	Kuhanje na pari	100	5 - 10

\* dodati malo tekućine

## Probna jela

Probna jela prema normi EN 60350-1.

Tablice su sastavljene za ispitne institute kako bi se olakšalo ispitivanje i testiranje različitih uređaja.

Namirnice	Pribor	Razina	Vrsta grija- nja	Temperatu- ra u °C	Vrijeme ku- hanja u mi- nutama
Brokula (raspodjela pare)	perforirana parna posuda + neperforirana parna posuda	3 1	Kuhanje na pari	100	7 - 9
Brokula (ubacivanje pare)	perforirana parna posuda + neperforirana parna posuda	3 1	Kuhanje na pari	100	7 - 9
Grašak* (maksimalno punjenje)	perforirana parna posuda + neperforirana parna posuda	3 1	Kuhanje na pari	100	5 - 12

\* 2,0 kg graška ravnomjerno rasporediti u posudi.

BSH Hausgeräte GmbH  
Carl-Wery-Str. 34  
81739 München, GERMANY

[siemens-home.com](http://siemens-home.com)

Proizvedeno od BSH Hausgeräte GmbH pod licencom zaštitnog znaka Siemens AG



9001054502  
960707