

SIEMENS



Wasdroger

WD15G441NL

siemens-home.com/welcome

nl Gebruiksaanwijzing en installatievoorschrift

Register
your
product
online

Uw nieuwe wasdroger

U hebt gekozen voor een wasdroger van het merk Siemens.

Neem a.u.b. een paar minuten de tijd om dit te lezen en zo de voordelen van uw wasdroger te leren kennen.

Om aan de hoge kwaliteitsstandaard van het merk Siemens te voldoen, is de werking en de onberispelijke toestand van elke wasdroger, die onze fabriek verlaat, zorgvuldig getest.

Verdere informatie over onze producten, toebehoren, reserveonderdelen en Service onder www.siemens-home.com of neem contact op met onze Servicedienst.

Waar de gebruiksaanwijzing/ installatievoorschrift verschillende modellen beschrijft, wordt op de desbetreffende punten op de verschillen gewezen.



De wasdroger pas na het lezen van de gebruiksaanwijzing en installatievoorschrift in gebruik nemen!

Weergaveregels

⚠ Waarschuwing!

Deze combinatie van symbool en signaalwoord wijst op een mogelijke gevaarlijke situatie. Niet aanhouden kan de dood of ernstig letsel tot gevolg hebben.

Attentie!

Dit signaalwoord wijst op een mogelijk gevaarlijke situatie. Niet aanhouden kan materiële schade of schade aan het milieu tot gevolg hebben.

Aanwijzing/tip

Aanwijzingen voor optimaal gebruik van het apparaat / nuttige informatie.

1. 2. 3. / a) b) c)



Handelingsstappen worden voorafgegaan door getallen of letters.

■ / -

Opsommingen worden door een vakje of een schuine streep voorafgegaan.

Inhoudsopgave

 Correct gebruik van het apparaat	4	 Programma-overzicht	20
 Veiligheidsvoorschriften	5	Programma's op de programmakiezer	20
Elektrische veiligheid	5	Droogtabel	23
Kans op letsel	5	Stijven	24
Veiligheid van kinderen	5	Verven/Ontkleuren	24
 Milieubescherming	6	Inweken	24
Verpakking/Oude apparaat	6	 Standaardinstellingen van het programma wijzigen	24
Besparingstips	6	°C Temp.	24
 Kort overzicht van de belangrijkste punten	7	⊙ T/min	24
 Het apparaat leren kennen	8	☺ Klaar in	25
Was-/droogautomaat	8	☼ Drogen	25
Bedieningspaneel	9	 Kiezen van extra functies	26
Display	10	≡⌚ speed	26
 Wasgoed	12	🌱 eco	26
Wasgoed voor het wassen voorbereiden	12	👤 Spoelen+	26
Wasgoed voor het drogen voorbereiden	13	 Signaal	27
 Apparaat bedienen	14	 Reinigen en onderhouden	28
Was-/droogautomaat voorbereiden	14	Buitenkant van het apparaat/Bedieningspaneel	28
Programma kiezen/Apparaat inschakelen	14	Wastrommel	28
Wasprogramma aanpassen	14	Ontkalken	28
Droogprogramma aanpassen	15	Schoonmaken van de wasmiddellade	28
Wasgoed in de machine doen	15	Afvoer pomp verstopt	29
Vullen met was- en wasverzorgingsmiddel	16	Afvoerslang aan de sifon verstopt	30
Starten van het programma	17	Zeef in de watertoevoer verstopt	30
Kinderslot	17	 Storingen en hoe deze te verhelpen	31
Wasgoed bijvullen	18	Noodontgrendeling, bijv. bij stroomstoring	31
Programma wijzigen	18	Aanwijzingen op het display	31
Programma onderbreken of beëindigen	18	Storingen, wat te doen?	32
Einde van het programma	19	 Servicedienst	35
Na het wassen/drogen	19		

	Technische gegevens	35
	Verbruikswaarden	36
	Plaatsen en aansluiten	37
	Leveringsomvang	37
	Veiligheidsvoorschriften	37
	De juiste plaats	38
	Plaatsing op een sokkel of op een houten vloer	38
	Onderbouw/inbouw van het apparaat in een rij keukenmeubelen	38
	Transportbeveiligingen verwijderen	38
	Lengte van de slangen en de aansluitkabel	39
	Watertoevoer	40
	Waterafvoer	41
	Stellen	42
	Elektrische aansluiting	42
	Vóór de eerste was/het eerste drogen	43
	Transporteren	43

Correct gebruik van het apparaat

- Uitsluitend voor huishoudelijk gebruik.
- De wasdroogcombinatie is geschikt voor het wassen van in de machine wasbaar textiel en wol die geschikt is voor handwas en voor het drogen van bepaalde soorten textiel overeenkomstig de verzorgingsinstructies.
- Het apparaat is ontworpen voor gebruik met koud leidingwater en gangbare was- en verzorgingsmiddelen, welke voor gebruik in wasdroogcombinaties geschikt zijn.
- Houd bij de dosering van alle wasmiddelen, reinigingshulpmiddelen, reinigingsproducten en reinigingsmiddelen altijd de instructies van de fabrikant aan.
- De wasdroogcombinatie kan door kinderen vanaf 8 jaar, door personen met beperkte lichamelijke-, sensorische of geestelijke vaardigheden en door personen met onvoldoende ervaring of kennis worden bediend, wanneer ze onder **toezicht** staan van een verantwoordelijke persoon of **geïnstreurd worden**. Kinderen mogen zonder toezicht geen reinigings- of onderhoudswerkzaamheden uitvoeren.
- Houd kinderen onder de 3 jaar uit de buurt van de wasdroogcombinatie.
- Huisdieren uit de buurt van de wasdroogcombinatie houden.
- De wasdroogcombinatie in een ruimte met een waterafvoer installeren en gebruiken.

Voordat u het apparaat in gebruik

neemt: lees de gebruiksaanwijzing, het installatievoorschrift en alle andere met de wasmachine meegeleverde informatie en handel overeenkomstig.

Bewaar alle gegevens voor later gebruik.

Veiligheidsvoorschriften

Elektrische veiligheid

Waarschuwing **Kans op dodelijk letsel!**

Kans op dodelijk letsel wanneer onder spanning staande onderdelen worden geraakt

- Haalt u de stekker uit het stopcontact, trek dan altijd aan de stekker zelf en niet aan de kabel, anders kan deze beschadigd raken.
- Raak de stekker nooit aan met natte handen.

Kans op letsel

Waarschuwing **Risico van letsel!**

- Als er tijdens het optillen van de was-droogcombinatie onderdelen uitsteken (bijv. de deur van de machine) kunnen deze afbreken en letsel veroorzaken.
Til de was-droogcombinatie niet op aan zijn uitstekende delen.
- Wanneer u op de was-droogcombinatie gaat zitten of staan, kan de bovenkant afbreken, met mogelijk letsel als gevolg.
Niet op de was-droogcombinatie gaan zitten of staan.
- Wanneer u op of tegen de open deur leunt, kan de was-droogcombinatie kantelen en letsel veroorzaken.
Niet op of tegen de open deur van de was-droogcombinatie leunen.

- Wanneer u in de draaiende trommel grijpt, loopt u kans op letsel aan uw handen.
Niet in de draaiende trommel grijpen. Wacht totdat de trommel niet meer draait.

Waarschuwing **Kans op brandwonden!**

- Bij het wassen met een hoge temperatuur kunt u brandwonden oplopen wanneer u in contact komt met het hete waswater (bijv. wanneer dit wordt afgevoerd in een waterbassin).
Het hete waswater niet aanraken.
- Als een droogprogramma werd onderbroken, dan kunnen de was-droogautomaat en het wasgoed erg heet zijn. **Drogen** of **Voorzichtig drogen** kiezen en het droogprogramma op 15 min instellen, zodat het wasgoed kan afkoelen, daarna het wasgoed er uit nemen.

Veiligheid van kinderen

Waarschuwing **Kans op dodelijk letsel!**

- Als kinderen op de was-droogcombinatie spelen kunnen ze in levensbedreigende situaties terechtkomen of gewond raken.
- Laat kinderen niet zonder toezicht in de buurt van de was-droogautomaat.
 - Laat kinderen niet met de was-droogautomaat spelen.



Waarschuwing **Kans op dodelijk letsel!**

Kinderen kunnen zichzelf opsluiten in apparaten en stikken.

Wanneer het apparaat is afgedankt:

- Stekker uit het stopcontact halen.
- Voedingskabel doorknippen en met de stekker weggooien.
- Maak de vergrendeling van de deur van de was-droogautomaat onklaar.



Waarschuwing **Risico van verstikking!**

Tijdens hun spel kunnen kinderen verstrikt raken in de verpakking/folie en verpakkingsdelen of deze over hun hoofd trekken, waardoor ze stikken.

Houd verpakkingsmateriaal, kunststof folie en verpakkingsdelen uit de buurt van kinderen.



Waarschuwing **Risico van vergiftiging!**

Wasmiddelen en verzorgingsproducten kunnen giftig zijn bij inname.

Houd wasmiddelen en verzorgingsproducten buiten het bereik van kinderen.



Waarschuwing **Oog-/huidirritatie!**

Contact met wasmiddelen en verzorgingsproducten kan irritatie aan ogen of huid veroorzaken.

Houd wasmiddelen en verzorgingsproducten buiten het bereik van kinderen.



Waarschuwing **Risico van letsel!**

Bij het wassen op hoge temperatuur wordt het glas in de deur van de wasmachine heet.

Zorg ervoor dat kinderen de hete deur niet aanraken.



Milieubescherming

Verpakking/Oude apparaat



De verpakking milieuvriendelijk (laten) afvoeren.

Dit apparaat is gekenmerkt in overeenstemming met de Europese richtlijn 2012/19/EG (EU) betreffende afgedankte elektrische en elektronische apparatuur (waste electrical and electronic equipment - WEEE). Deze richtlijn vormt voor de gehele EU een kader voor de terugname en recycling van oude apparaten.

Besparingstips

- Benut de maximale washoeveelheid van het betreffende programma. Overzicht van de programma's → *Biz. 20*
- Was normaal verontreinigd wasgoed zonder voorwas.
- **Energiebesparingsmodus:** verlichting van het display dooft na enkele minuten,  **Start/Bijvullen** knippert. Om de verlichting te activeren een willekeurige toets kiezen. De energiebesparings-modus wordt niet geactiveerd wanneer er een programma loopt.
- Zie de textielabels voor de keuze van de temperatuur. De temperatuur in de machine kan hiervan afwijken om een optimale combinatie van energiebesparing en wasresultaat te waarborgen.
- Als het wasgoed aansluitend in het apparaat wordt gedroogd: kies dan het maximale centrifugetoerental. Hoe minder water het wasgoed bevat, des te minder tijd en energie nodig is om te drogen. Droog geen druiptnat wasgoed.

Kort overzicht van de belangrijkste punten

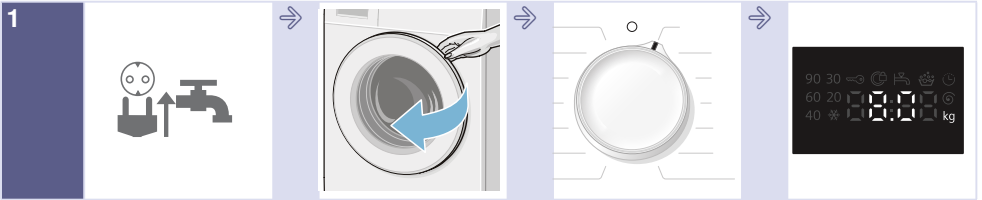

1
Stekker in wandcontactdoos doen.
Kraan opendraaien.

Deur van wasdroogcombinatie openen.

Het was-/droogprogramma kiezen.

Max. belading in het displayveld.

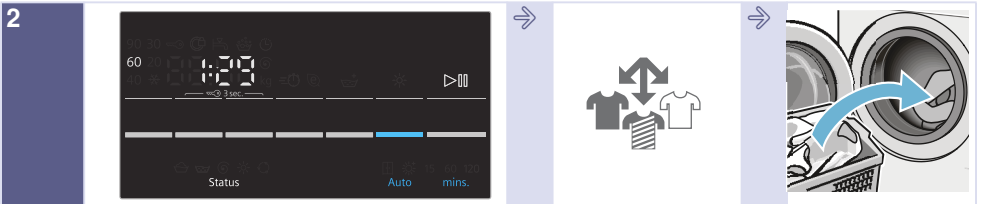

2
Pas indien gewenst de programma-instelling aan en/of kies aanvullende functies.

Sorteer het wasgoed.

Doe het in de machine.

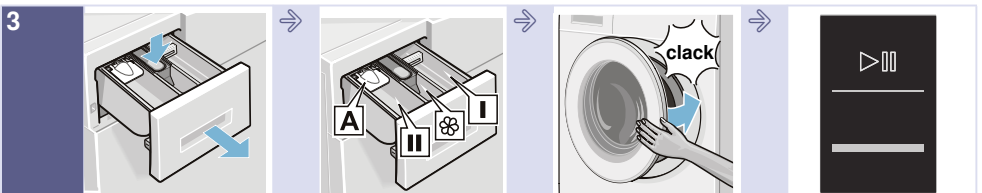

3
Wasmiddellade openen.

Wasmiddel doseren volgens het doseeradvies
→ Blz. 16

Deur van de wasdroogcombinatie sluiten.

Start / Bijvullen
▷||| kiezen.

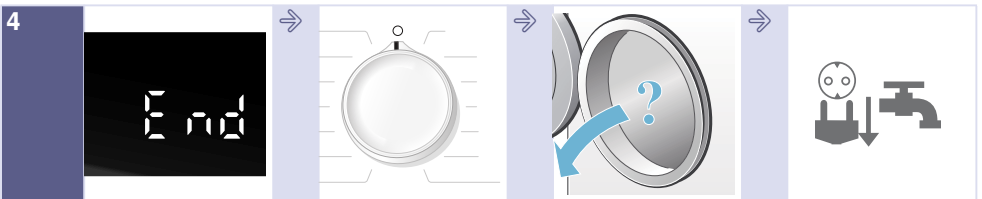

4
Einde van het programma.

Programmakieler op **Uit** zetten.

Deur van de wasdroogcombinatie openen en wasgoed uitnemen.

Kraan sluiten (bij modellen zonder Aquastop) en stekker uit het stopcontact halen.

Het apparaat leren kennen

Was-/droogautomaat

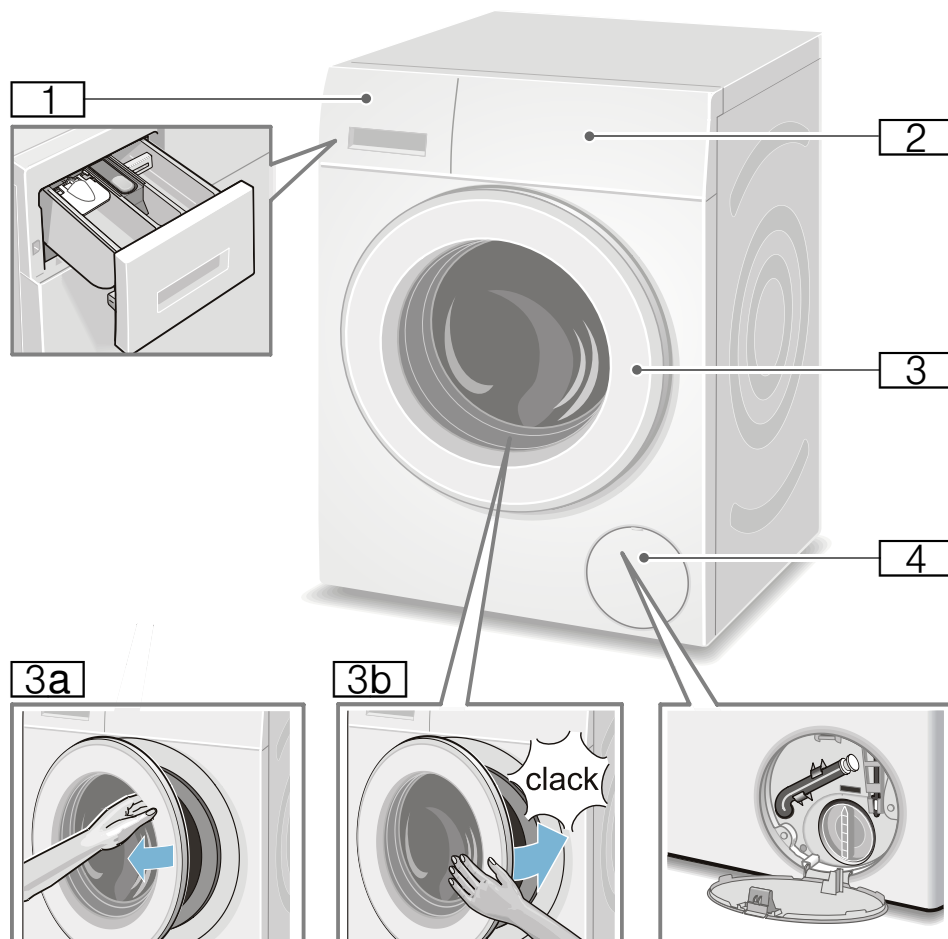

- 1** Wasmiddellade
- 2** Bedieningspaneel/display
- 3** Deur met greep
- 3a** Deur openen
- 3b** Deur sluiten
- 4** Serviceklep

Bedieningspaneel

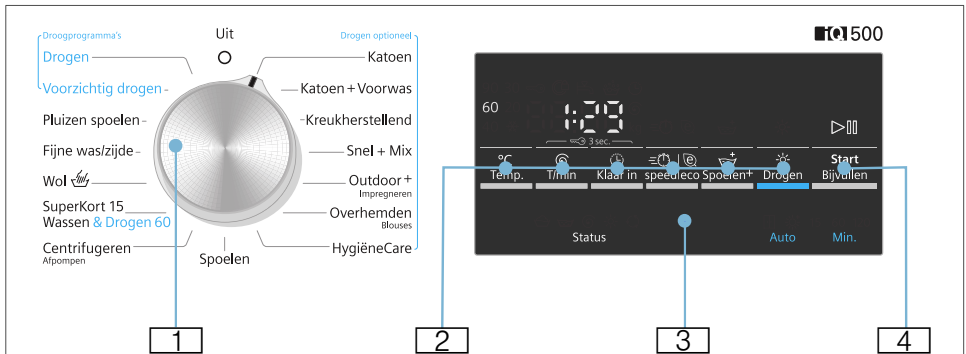

Voorinstellingen van het gekozen programma wijzigen en extra functies kiezen:







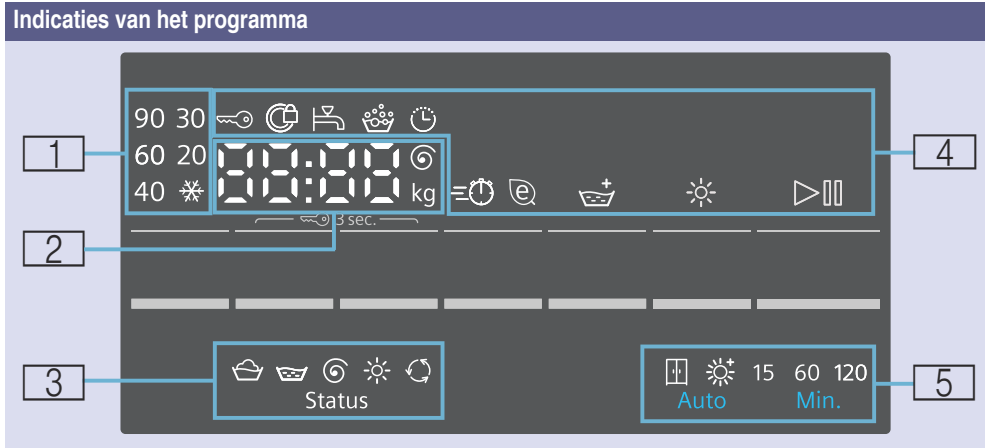









- 1 Programma kiezen. De knop kan in beide richtingen worden gedraaid. Om de wasdroogcombinatie uit te zetten, de programmakiezer op **Uit** zetten.
- 2 De toetsen **°C Temp.**, **T/min**, **Klaar in** en **Drogen** kiezen om de voorinstellingen te wijzigen → *Blz. 24*
De toetsen **speed/eco** en **Spoelen+** kiezen voor extra functies → *Blz. 26*
- 3 Display voor instructies → *Blz. 10*

- 4 Programma starten. Toets **Start/Bijvullen** kiezen, om het programma te starten, te onderbreken (bijv. wasgoed bijvullen) of af te breken → *Blz. 18*

Display



1	Temperatuur voor het wasprogramma	✪ (koud) – 90°	Temperatuur in °C
2	Programma-instructies	1:50*	Programmaduur na programmaselectie in h:min (uren:minuten).
		1 – 24 h	Klaar in tijd over h (h=uur).
		8,0 kg*	Max. belading voor het gekozen programma
		0 – 1500 Ⓞ*	Centrifuge-toerental in omwentelingen per minuut. Wordt voor het centrifuge-toerental 0 gekozen, dan worden alle centrifugeprocessen geannuleerd en het water wordt na de laatste spoelcyclus afgepompt.
	Programmastatus:	End	Einde van het programma
		0:00	Anti-kreuk proces loopt → Blz. 19
		-----	Einde van het programma met centrifuge-toerentalinstelling -----
	Meer informatie:	E: - - *	Foutindicatie
		0*	Geluidssterkte van het signaal instellen → Blz. 27
3	Programmavoortgangsymbolen	🧺	Wassen
		🧺	Spoelen
		🌀	Afpompen/centrifugeren
		☀️	Drogen
		🔄	Antikreuk

4	Programma-instructie en aanvullende functie symbolen	 brandt	Aan, wanneer de kinderbeveiliging is geactiveerd → <i>Blz. 17</i>
		 knippert	De kinderbeveiliging is geactiveerd, de programmakiezer is verdraaid of toetsen zijn ingedrukt.
		 brandt	Wanneer de deur vergrendeld is
		 knippert	Bij het drukken op de toets  Start/Bijvullen voor het starten van het programma, wanneer de deur niet goed gesloten is.
		 brandt	Waterdruk te laag. Dit leidt tot een langere programmaduur.
		 knippert	De waterkraan werd niet geopend of er is geen waterdruk.
			Aan, wanneer te veel schuim is geconstateerd, een extra spoelcyclus toegevoegd.
			Aan, wanneer Klaar in tijd werd gekozen
speed		Aan, wanneer de gewenste extra functie gekozen werd, zie details → <i>Blz. 26</i>	
eco			
Spoelen+			
Drogen		Aan, wanneer de droogfunctie is geactiveerd.	
Start/Bijvullen		Aan, wanneer het apparaat in bedrijf is, knippert wanneer het apparaat standby, of gestopt is.	
5	Selecteerbare droogmodus en droogtijd		Kastdroog (automatisch)
			Extra droog (automatisch)
		15	15 minuten afkoelen in de machine
		60, 120	60/120 tijddrogen
* afhankelijk van de gekozen programma's / extra functies			



Wasgoed

Wasgoed voor het wassen voorbereiden



Wasgoed sorteren aan

Sorteer uw wasgoed overeenkomstig de verzorgingsinstructies en instructies van de producent zoals aangegeven op de textiellabels:

- Soort weefsel/vezels
- Kleur

Aanwijzing: Wasgoed kan verkleuren of niet goed schoon worden. Was wit en gekleurd wasgoed afzonderlijk. Was nieuw bont wasgoed de eerste keer gescheiden.

- Mate van verontreiniging
 - **licht**
niet voorwassen; eventueel extra optie  **speed** kiezen
 - **normaal**
Programma met voorwas kiezen. Vlekken eventueel voorbehandelen.
 - **sterk**
Minder wasgoed in de trommel doen. Programma met voorwas kiezen. Vlekken eventueel voorbehandelen.
 - **Vlekken:** Vlekken zolang ze nog 'vers' zijn, verwijderen/voorbehandelen. Vervolgens met een sopje afdeppen/niet inwrijven. Wasgoed aansluitend met het overeenkomstige programma wassen. Hardnekkige/ingedroogde vlekken kunnen vaak pas door meerdere keren wassen verwijderd worden.

- Symbolen op de verzorgingslabels
Aanwijzing: Getallen in de symbolen verwijzen naar de maximaal in te stellen temperatuur van de wasautomaat.
 -  Geschikt voor normaal wasproces, bijv. programma Katoen
 -  Voorzichtig wasproces nodig, bijv. programma Kreukherstellend
 -  Bijzonder voorzichtig wasprogramma nodig, bijv. programma Fijn/Zijde
 -  Geschikt voor handwas, bijv. programma  Wol
 -  Was niet in de wasautomaat wassen.

Wasgoed en was-droogautomaat sparen:

Attentie!

Beschadiging aan het apparaat / van textiel

Vreemde voorwerpen (bijv. munten, paperclips, naalden, spijkers) kunnen het wasgoed, of onderdelen van de was-droogautomaat beschadigen.

Houd daarom de volgende instructies aan bij de voorbereiding van uw was:

- Bij dosering van alle was-, hulp-, reinigings- en verzorgingsmiddelen de aanwijzingen van de fabrikant in acht nemen.
- De maximale belading niet overschrijden. Door overmatig vullen wordt het wasresultaat negatief beïnvloed.
- Reinigingsmiddelen en middelen voor het voorbehandelen van was (bijv. vlekkenmiddelen, voorwasspray,...) niet in aanraking laten komen met het oppervlak van de was-droogcombinatie. Eventueel sproeienevelresten en andere restanten/druppels direct met een vochtige doek afvegen.

- Alle zakken legen. Vreemde voorwerpen verwijderen.

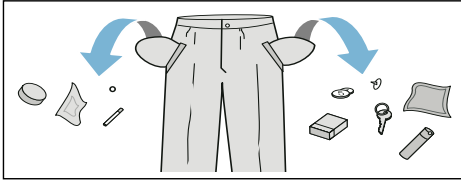

- Metalen voorwerpen (zoals paperclips etc.) verwijderen.
- Broeken, gebreid wasgoed en tricot, bijv. T-shirts of sweatshirts moeten binnenstebuiten gewassen worden.
- Controleer of BH's met beugel in de wasmachine gewassen mogen worden.
- Tere weefsels in een wasnet wassen (panty's, BH's met beugel).
- Ritssluitingen sluiten, overtrekken dichtknopen.
- Zand uit zakken en omslagen borstelen.
- Rollertjes van vitrage verwijderen of vastbinden in een netje.

Wasgoed voor het drogen voorbereiden

Aanwijzing: Om een gelijkmatig droogresultaat te waarborgen, dient u het wasgoed te sorteren volgens:

- de textielsoort
- het droogprogramma
- Verzorgingssymbolen die op de textiel-labels staan.

Droog uitsluitend wasgoed dat hier, volgens het label, tegen bestand is of dat is voorzien van de volgende textielbehandelingssymbolen:

- a = Drogen bij normale temperatuur (**Drogen**)
- ☐ = Drogen bij lage temperatuur (**Voorzichtig drogen**)

De volgende textielsoorten mogen niet worden gedroogd:

- ☒ = textielverzorgingssymbool "niet geschikt voor droogtrommel".
- Wol of textiel dat wol bevat.
- Fijne stoffen (zijde, synthetische gordijnen).
- Textiel dat schuimrubber of soortgelijke materialen bevat.
- Textiel dat behandeld is met ontvlambare vloeibare stoffen, bijv. met vlekkenverwijderaars, petroleum, ether, verdunners. Risico van explosie!
- Textiel dat nog haarspray of soortgelijke substanties bevat.

Aanwijzingen

- Met de hand gewassen textiel dient voor het drogen met het juiste centrifuge-toerental te worden gewassen.
- Voor het drogen centrifugerend met het optimale toerental. Een centrifuge-toerental van meer dan 1000 omw./min wordt aanbevolen voor katoen, meer dan 800 omw./min voor kreukherstellend textiel.
- Strijk het wasgoed niet onmiddellijk na het drogen. Het wordt aanbevolen het wasgoed eerst op te rollen, zodat het restvocht gelijkmatig wordt verdeeld.
- Om een goed droogresultaat te krijgen dienen dekbedden, badstof en andere grote stukken apart te worden gedroogd. Droog niet meer dan vijf badstofstukken (of 4 kg) tegelijk.
- Overschrijd de maximale capaciteit niet.

Apparaat bedienen

Was-/droogautomaat voorbereiden

De wasdroogcombinatie werd vóór het verlaten van de fabriek getest. Om het resterende water van het testen te verwijderen moet de eerste wasbeurt zonder wasgoed met het programma **Puizen spelen** worden uitgevoerd.

Vóór de eerste was/het eerste drogen → *Blz. 43*

Aanwijzing:

- Schakel een beschadigde wasdroogcombinatie nooit in!
- Neem contact op met de servicedienst → *Blz. 35*

1. Stekker in wandcontactdoos doen.
2. Kraan opendraaien.

Vanwege de watercondensatietechnologie voor het drogen, moet de aangesloten waterkraan tijdens het droogproces geopend blijven, anders kan geen correct droogproces gegarandeerd worden.

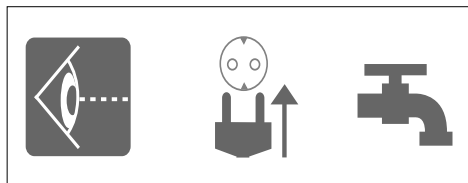

3. Deur openen.

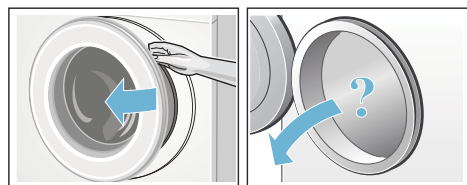

Programma kiezen/Apparaat inschakelen

Aanwijzing:

Wanneer u de kinderbeveiliging hebt geactiveerd, dan moet u deze eerst deactiveren voordat u een programma kunt instellen.

- Kies het gewenste programma met de programmakiezer. De knop kan in beide richtingen worden gedraaid. De was-droogautomaat is ingeschakeld.

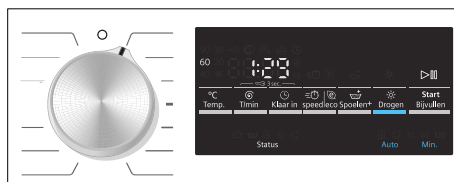

Op het display verschijnt voor het gekozen programma doorlopend:

- Programmaduur,
- de voorinstelling temperatuur,
- de maximale belading (wanneer de deur geopend is).

Wasprogramma aanpassen

U kunt de weergegeven standaardinstellingen gebruiken of het gekozen programma door veranderingen van de voorinstellingen of keuze van extra functies optimaal aan het wasgoed aanpassen. De selecteerbare instellingen en extra functies hangen af van het gekozen was-/droogprogramma.

Programma-overzicht → *Blz. 20*

Aanwijzingen

- Opties kunnen al naar gelang de programmavoortgang worden geselecteerd, gedeselecteerd of gewijzigd.
- Alle toetsen zijn gevoelig, licht aanraken is voldoende. Bij kiezen en vasthouden van de toetsen **°C Temp.**, **T/min**, **Klaar in** worden de instelmogelijkheden automatisch na elkaar weergegeven.

Wijzigen van de voorinstelling van een wasprogramma, bijv. wastemperatuur:

- Toets **°C Temp.** selecteren, om de gewenste wastemperatuur in te stellen.

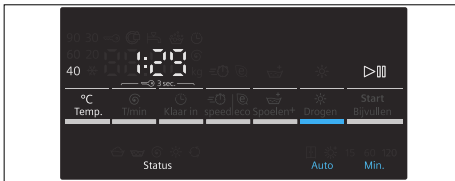

Wijzigen van de extra functies van een wasprogramma, bijv. selectie van **speed**:

- De toets **speed**/**eco** net zo lang indrukken tot het indicatielampje **speed** ingeschakeld wordt.

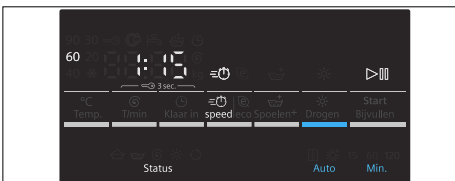

Aanwijzing:

Na het wijzigen van de voorinstellingen en/of extra functies kan de programmaduur wijzigen.

Droogprogramma aanpassen

Aanwijzing:

Is slechts het droogprogramma of wassen en drogen zonder onderbreking geselecteerd, dan kunt u de voorinstelling van het droogprogramma indien gewenst wijzigen.
Programma-overzicht → Blz. 20

Voorinstellingen van een droogprogramma wijzigen:

- Toets ***** **Drogen** selecteren, om de gewenste droogmodus of de droogtijd in te stellen (alleen voor een programma voor individuele droging mogelijk).

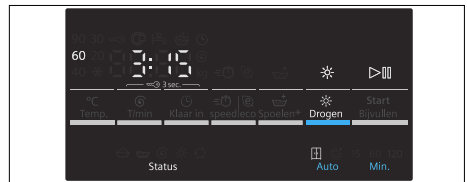

Aanwijzing:

Na het wijzigen van de voorinstellingen voor het droogprogramma kan de programmaduur wijzigen.

Wasgoed in de machine doen

⚠ Waarschuwing Levensgevaar!

Wasgoed dat vóór het wassen met een reinigingsmiddel met oplosmiddel, bijv. vlekkenmiddel of wasbenzine is behandeld, kan na vullen in de wasdroogautomaat tot een explosie leiden. Het wasgoed van tevoren met de hand grondig uitspoelen.

Aanwijzingen

- Grote en kleine stukken wasgoed samen in de trommel doen. Wasgoed met verschillende grootte verdeelt zich beter bij het centrifugeren. Individuele stukken wasgoed kunnen tot onbalans leiden.

- Houd de aangegeven maximale belading aan. Overbelading vermindert het wasresultaat en bevordert kreukvorming.
1. Voorgesorteerd wasgoed uit elkaar gevouwen in de trommel doen.
 2. Let erop dat er geen wasgoed tussen vuldeur en rubberen manchet ingeklemd raakt.



3. Sluit de vuldeur.

Aanwijzing: Het indicatielampje op de toets **Start/Bijvullen** knippert en in het indicatieveld verschijnen tevens continu de voorinstellingen van het programma. Wijzigingen van de voorinstellingen zijn mogelijk.

Vullen met was- en wasverzorgingsmiddel

Attentie!

Beschadiging van het apparaat

Wasmiddelen en middelen voor de voorbehandeling van wasgoed (bijv. vlekkenverwijderaars en voorwassprays) kunnen het oppervlak van de was-droogcombinatie aantasten. Houd deze middelen uit de buurt van de oppervlakken van de was-droogcombinatie. Neem met een vochtige doek direct eventuele spray-resten en andere resten/druppels van het oppervlak van de was-droogcombinatie af.

Dosering

Doseer de wasmiddelen en verzorgingsproducten aan de hand van:

- de waterhardheid (informeer bij uw waterleidingbedrijf),
- de specificaties van de producent op de verpakking,
- de hoeveelheid wasgoed,
- de mate van verontreiniging.

Vullen van de wasmiddellade

1. Trek de wasmiddellade open.

⚠ Waarschuwing Oog-/huidirritatie!

Wanneer de wasmiddellade wordt geopend terwijl de machine draait, kan er wasmiddel/verzorgingsproduct uit lopen.

Open de lade voorzichtig.

Wanneer wasmiddel/verzorgingsmiddel in contact komt met ogen of huid, spoel dan grondig. Raadpleeg een arts in geval van per ongeluk innemen.

2. Doe het wasmiddel en/of reinigingsmiddel in de lade.

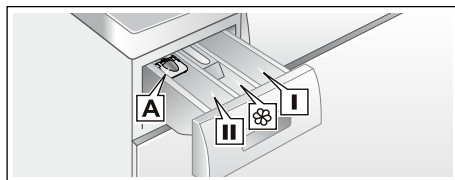

Compartiment **I** Wasmiddel voor voorwas.

Compartiment **⊗** Wasverzachter, stijfjel. De maximale capaciteit niet overschrijden.

Compartiment **II** Wasmiddel voor hoofdwash, waterontharder, bleekmiddel, vlekkenmiddel.

Compartiment **A** voor het doseren van vloeibaar wasmiddel.

Aanwijzingen

- Houd u bij het doseren van alle wasmiddelen, reinigingshulpmiddelen, verzorgingsproducten en reinigingsmiddelen altijd aan de aanwijzingen van de fabrikant.
- Dikvloeibare wasverzachters en conditioneringsmiddelen dienen altijd te worden verdund met water. Hierdoor worden verstoppingen voorkomen.
- Wees voorzichtig bij het openen van de wasmiddellade wanneer de machine draait.
- Wanneer er alleen een droogprogramma is geselecteerd, doe dan geen wasmiddel en/of verzorgingsproduct in de machine.

Doseerhulp* voor vloeibaar wasmiddel

*afhankelijk van het model

Plaats de doseerhulp om de juiste hoeveelheid vloeibaar wasmiddel te bepalen:

1. Trek de wasmiddellade open. Druk de inzet naar beneden en verwijder de lade volledig.
2. Schuif de doseerhulp naar voren, buig hem naar beneden en klik hem op zijn plaats.
3. Plaats de wasmiddellade weer terug.

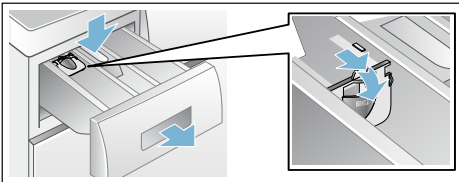

Aanwijzing: Gebruik de doseerhulp niet voor gel-wasmiddelen en waspoeder of voor programma's met voorwas of wanneer "Klaar in tijd" is geselecteerd.

Voor modellen zonder doseerhulp, giet het vloeibare wasmiddel in het juiste compartiment en plaats dit in de trommel.

Starten van het programma

Kies de toets **Start/Bijvullen**. De indicatielamp brandt en het programma start.

Aanwijzing: Wanneer u het programma tegen onbedoeld wijzigen wilt beveiligen, selecteer dan als volgt de kinderbeveiliging

Op het display wordt tijdens het programma de Klaar in tijd resp. na het begin van het wasprogramma de programmaduur en worden de symbolen voor de programmavoortgang getoond.

Display → *Blz. 10*

Kinderslot

U kunt de wasdroogcombinatie tegen onbedoeld wijzigen van de ingestelde functies beveiligen. Hiervoor na de start van het programma de kinderbeveiliging activeren.

Activeren/deactiveren: toetsen **T/min** en **Klaar in** ca. 3 seconden lang indrukken. Het symbool  brandt op het display. Wanneer het toetsignaal geactiveerd is, klinkt een akoestisch signaal.

-  brandt: kinderbeveiliging is geactiveerd.
-  knippert: kinderbeveiliging is geactiveerd en de programmakiezer werd verdraaid. Om te voorkomen dat het  symbol knippert, de programmakiezer op het uitgangsprogramma terugzetten. Het symbool brandt weer.

Aanwijzing:

De kinderbeveiliging kan tot de volgende programmastart geactiveerd blijven, ook nadat de wasdroogcombinatie uitgeschakeld is. Dan moet u vóór het starten van het programma de kinderbeveiliging deactiveren en eventueel na de programmastart weer activeren.

Wasgoed bijvullen

Na de programmastart kan men naar behoefte was toevoegen of uitnemen.

Toets \triangleright **Start/Bijvullen** kiezen. De wasdroogcombinatie controleert of bijvullen mogelijk is.

Aanwijzingen

- Bij een hoge waterstand, een hoge temperatuur of een draaiende trommel blijft de vuldeur om veiligheidsredenen vergrendeld en is bijvullen niet mogelijk. Wanneer op het display het volgende wordt weergegeven:
☹ brandt → Bijvullen niet mogelijk. Om het programma te hervatten de toets \triangleright **Start/Bijvullen** kiezen.
- Deur niet openen, voordat het deurvergrendelingsymbool ☹ is gedoofd.
- Vuldeur niet te lang open laten staan – er kan water uit het wasgoed naar buiten lopen.
- De functie bijvullen kan tijdens de droogfase niet geactiveerd worden.

Programma wijzigen

Wanneer u per ongeluk een verkeerd programma heeft gestart, kunt u het programma als volgt wijzigen:

1. \triangleright **Start/Bijvullen** kiezen.
2. Een ander programma kiezen. Eventueel voorinstellingen van het gekozen programma wijzigen en extra functies kiezen.
3. \triangleright **Start/Bijvullen** kiezen. Het nieuwe programma begint van voor af aan.

Programma onderbreken of beëindigen

Bij wasprogramma's met hogere temperatuur:

1. Toets \triangleright **Start/Bijvullen** kiezen.
2. Voor het afkoelen van het wasgoed **Spoelen** kiezen.
3. Toets \triangleright **Start/Bijvullen** kiezen.

Bij wasprogramma's met lage temperatuur:

1. Toets \triangleright **Start/Bijvullen** kiezen.
2. **Centrifugeren/Afpompen** kiezen.
3. Toets \triangleright **Start/Bijvullen** kiezen.

Bij droogprogramma's:

1. **Drogen** of **Vorzichtig drogen** kiezen.
2. Toets * **Drogen** kiezen en 15 minuten droogtijd instellen.
3. Toets \triangleright **Start/Bijvullen** kiezen.

Einde van het programma

End of **----** (**Spoelstop** = zonder eindcentrifugeren) verschijnt in het display en er klinkt een akoestisch signaal.

Geluidssterkte van het signaal instellen
→ Blz. 27

Wanneer **----** (**Spoelstop** = zonder eindcentrifugeren) gekozen, **▶▶▶ Start/ Bijvullen** kiezen, om het eindcentrifugeren te starten.

Aanwijzingen

- Het programma wordt met het afpompen van het water en met het centrifugeren van het wasgoed voortgezet (het standaard-centrifuge-toerental kan tevoren gewijzigd worden).
- Als alleen het water afgepompt moet worden ca. 1 minuut na de programmastart de toets **▶▶▶ Start/ Bijvullen** indrukken, voordat het centrifugeren begint. Het programma wordt onderbroken en de deurvergrendeling wordt opgeheven. Het wasgoed kan uit de trommel gehaald worden.
- Wanneer in het display **Hot (heet)** knippert, voordat het droogprogramma is beëindigd, dan is de temperatuur in de trommel hoog. Het programma voor het afkoelen van de trommel wordt uitgevoerd, totdat de temperatuur in de trommel is verlaagd.
- Het anti-kreuk proces start na afronding van het droogproces, om kreuk van het wasgoed te voorkomen, wanneer u het wasgoed niet tijdig uit de machine neemt. Het proces duurt ca. 30 minuten. **0:00** wordt op het tijddisplay weergegeven en het symbool  wordt als statussymbool weergegeven. U kunt op elke willekeurige knop drukken of de programmaknop naar een andere positie draaien om dit proces te beëindigen. Dan wordt de deur vrijgegeven en kan het wasgoed worden uitgenomen.

Na het wassen/drogen

1. Vuldeur openen en wasgoed eruit halen.
2. Programmakiezer op **○ Uit** zetten. Het apparaat wordt uitgeschakeld.
3. Kraan dichtdraaien.
Niet nodig bij modellen met Aquestop.

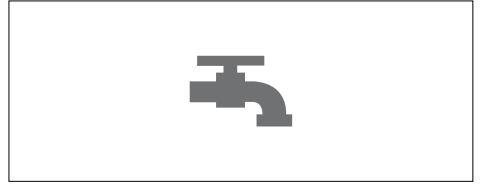

Aanwijzingen



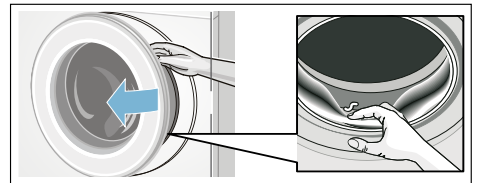















- Geen wasgoed in de trommel vergeten. Deze kunnen bij de volgende wasbeurt verkleuren of een ander stukken doen verkleuren.
- Eventueel aanwezige voorwerpen uit de trommel en de rubbermanchet verwijderen – roestgevaar.

























- Vuldeur en wasmiddellade open laten zodat het restwater kan opdrogen.
- Altijd wasgoed eruit halen.
- Altijd het programma-einde afwachten, omdat anders het apparaat nog vergrendeld kan zijn. Vervolgens het apparaat inschakelen en wachten op de ontgrendeling.
- Wanneer het display na afloop van het programma niet verlicht is, dan is de energiebesparingsmodus actief. Om het te activeren kiest u een willekeurige toets.

Programma-overzicht











Programma's op de programmakiezer

Programma/Soort wasgoed	Opties/Aanwijzingen
Programmanaam Korte toelichting bij het programma en voor welke textielsoorten het geschikt is.	maximale belading conform EN50229 maximale belading voor het wassen/ maximale belading voor het drogen kiesbare temperatuur in °C te kiezen centrifugetoerental in tpm mogelijke extra functies voor het wassen mogelijke extra functies voor het drogen
Katoen Stevig textiel, kookvast textiel van katoen of linnen. Aanwijzing: * Gereduceerde belading voor  extra functie.	max. 8.0(5.0)* kg/5.0 kg ❄ (koud) – 90 °C ----, 0 – 1500 T/min  ,  ,   , ❄
Katoen+Voorwas Energie-intensief programma voor sterk verontreinigd stevig textiel van katoen of linnen. Aanwijzing: * Gereduceerde belading voor  extra functies.	max. 8.0(5.0)* kg/5.0kg ❄ (koud) – 90 °C ----, 0 – 1500 T/min  ,  ,   , ❄
Kreukherstellend Textiel van synthetische of gemengde weefsels.	max. 4.0 kg/2.5 kg ❄ (koud) – 60 °C ----, 0 – 1200 T/min  ,  ,   , ❄
Snel+Mix Gemengde belading van katoenen en synthetisch textiel.	max. 4.0 kg/2.5 kg ❄ (koud) – 40 °C ----, 0 – 1500 T/min  ,  ,   , ❄

Programma/Soort wasgoed	Opties/Aanwijzingen
<p>Outdoor +/-Impregneren</p> <p>Waterdichte- en outdoor kleding met een membraanlaag en waterafstotende textielsoorten.</p>	<p>max. 1.0 kg/1.0kg</p> <p> (koud) – 40 °C</p> <p>0 – 800 T/min</p> <p>, , </p> <p></p>
<p>Overhemden/Blouses</p> <p>Geschikt voor overhemden/blouses van katoen, linnen, synthetische vezels of gemengde weefsels.</p>	<p>max. 2.0 kg/2.0 kg</p> <p> (koud) – 60 °C</p> <p>-----, 0 – 800 T/min</p> <p>, , </p> <p></p>
<p>HygiëneCare</p> <p>Een innovatief programma voor de voorbehandeling van gedroogd wasgoed door hete lucht (tot 70 °C) voor hoge hygiënische vereisten, aansluitend volgt een wascyclus bij lage temperatuur. Hierdoor is hygiëne alsmede het verzorgen van het textiel mogelijk. Geschikt voor de meeste niet gevoelige textielsoorten.</p>	<p>max. 4.0 kg/4.0 kg</p> <p> (koud) – 30 °C</p> <p>-----, 0 – 1500 T/min</p> <p>, , </p> <p>, </p>
<p>Spoelen</p> <p>Handwasbaar textiel, extra spoelen met centrifugeren.</p>	<p>–/max. 5.0 kg</p> <p>–</p> <p>-----, 0 – 1500 T/min</p> <p></p> <p></p>
<p>Centrifugeren/Afpompen</p> <p>Alleen centrifugeren met selecteerbaar centrifugetoerental.</p> <p>Om het programma Afpompen te kiezen, het centrifugetoerental op 0 zetten.</p>	<p>–/max. 5.0 kg</p> <p>–</p> <p>0 – 1500 T/min</p> <p>–</p> <p></p>
<p>SuperKort 15 /Wassen & Drogen 60</p> <p>Voor kleine hoeveelheden (≤1 kg) licht verontreinigde wasgoed van katoen, linnen, synthetisch materiaal of gemengd weefsel. Ca. 15 min wastijd. Wanneer de droogfunctie is gekozen, volgt daarna een ca. 45 min lang droogproces.</p>	<p>max. 2.0 kg/1.0 kg</p> <p> (koud) – 40 °C</p> <p>-----, 0 – 1200 T/min</p> <p>–</p> <p></p>

Programma/Soort wasgoed	Opties/Aanwijzingen
<p> Wol</p> <p>Hand-en machinewasbaar textiel van wol of met wolaandeel. Bijzonder voorzichtig wasprogramma om krimpen van het wasgoed te voorkomen, met langere programmapauzes (het textiel rust in het sop).</p> <p>Aanwijzing:</p> <ul style="list-style-type: none"> ■ Wol is een dierlijk product, bijv. angora, alpaca, lama, schaaap. ■ Een machinewasmiddel gebruiken dat geschikt is voor wol. 	<p>max. 2.0 kg</p> <p>❄ (koud) – 40 °C</p> <p>-----, 0 – 800 T/min</p> <p>–</p> <p>–</p>
<p>Fijne was/zijde</p> <p>Voor fijne, wasbare textiel, bijv. van zijde, satijn, synthetische of gemengde weefsels.</p> <p>Aanwijzing:</p> <p>Een machinewasmiddel gebruiken dat geschikt is voor fijne of zijde.</p>	<p>max. 2.0 kg</p> <p>❄ (koud) – 40 °C</p> <p>-----, 0 – 800 T/min</p> <p>⌚, @, 🍷</p> <p>–</p>
<p>Pluizen spoelen</p> <p>Speciaal programma voor de trommelhygiëne of het verwijderen van pluizen</p> <p>90 °C = anti-bacterieel programma, geen wasmiddel gebruiken. 40 °C = anti-bacterieel programma, speciaal trommelreinigingsmiddel kan worden gebruikt.</p> <p>❄ (koud)= pluizenverwijderprogramma voor het verwijderen van pluizen, welke zich bij het drogen in de trommel verzameld hebben.</p>	<p>0</p> <p>❄ (koud), 40, 90 °C</p> <p>1200 T/min</p> <p>–</p> <p>–</p>
<p>Voorzichtig drogen</p> <p>Individueel programma voor voorzichtig drogen van kleding bij lage temperatuur,</p> <ul style="list-style-type: none"> - bij keuze van ☐ wordt het wasgoed automatisch kastdroog, - bij keuze van ❄ wordt het wasgoed automatisch extra droog, - zelf gedefinieerde droogtijd selecteerbaar van 15, 60 tot 120 minuten. <p>Aanwijzing:</p> <p>** de 15-minuten droogtijd is bedoeld voor het afkoelen van het wasgoed en de machine na het droogproces.</p>	<p>max. 2.5 kg</p> <p>–</p> <p>–</p> <p>–</p> <p>☐, ❄, Drogen (tijdprogramma)**</p>
<p>Drogen</p> <p>Individueel droogprogramma voor het drogen van kleding bij hogere temperatuur,</p> <ul style="list-style-type: none"> - bij keuze van ☐ wordt het wasgoed automatisch kastdroog, - bij keuze van ❄ wordt het wasgoed automatisch extra droog, - zelf gedefinieerde droogtijd selecteerbaar van 15, 60 tot 120 minuten. <p>Aanwijzing:</p> <p>** de 15-minuten droogtijd is bedoeld voor het afkoelen van het wasgoed en de machine na het droogproces.</p>	<p>max. 5.0 kg</p> <p>–</p> <p>–</p> <p>–</p> <p>☐, ❄, Drogen (tijdprogramma)**</p>

Droogtabel

		Geschatte droogtijd in min		
Soort belading	Aanbevolen droogtemperatuur	Belading voor drogen (kg)	Kastdroog 	Extra droog 
Katoen/Bonte was (Kleurecht textiel van katoen of linnen, zoals ondergoed, T-shirts, truien, theedoeken, badstof handdoeken, bedlakens, tafelkleden, werkkleding, badlakens)	Drogen	0.5 - 2.0	40 - 90	60 - 100
		2.0 - 3.5	90 - 160	100 - 180
		3.5 - 5.0	160 - 220	180 - 225
Kreukherstellend (Textiel van synthetische- of gemengde weefsels zoals overhemden, sportkleding)	Voorzichtig drogen	0.5 - 1.5	35 - 75	40 - 120
		1.5 - 2.5	75 - 120	120 - 190
		Droogprogramma	Belading voor drogen (kg)	Instelbare droogtijd (min)
		Drogen (Tijdprogramma)	~1.0	60
			~2.5	120
<p> De tijden zijn geschatte waarden en hebben betrekking op een normale belading, het standaard-centrifugeerprogramma en de ruimtetemperatuur.</p> <p> De maximaal selecteerbare droogtijd is 120 minuten. Als het gewicht van het wasgoed meer dan 2,5 kg is: automatisch drogen kiezen. Deze functie wordt aanbevolen voor goede droogresultaten en om energie te besparen. Het 15-minuten-droogprogramma dient voor afkoeling van het wasgoed.</p> <p> Om een gelijkmatig droogresultaat te behalen, moet u dik textiel scheiden van licht textiel. Scheid bijvoorbeeld badstof handdoeken van overhemden.</p> <p> Extra droog  wordt aangeraden voor badstof handdoeken en ander groot en dik textiel.</p> <p> Reduceer de maximale belading voor badstof handdoeken tot 4 kg, om een grondig droogresultaat te behalen.</p> <p> Wol mag niet in de wasdroger gedroogd worden.</p> <p> Om er voor te zorgen dat het wasgoed na het drogen minder gekreukt is, minder wasgoed laden.</p>				

Stijven

Aanwijzing: Het wasgoed mag niet met wasverzachter gespoeld zijn.

Stijven in alle wasprogramma's met vloeibaar stijfsel. Doseer het stijfsel volgens instructies van de fabrikant in het compartiment  (eventueel eerst schoonmaken).

Verven/Ontkleuren

Verf uitsluitend in het huishouden gebruikelijke hoeveelheden. Zout kan roestvrijstaal aantasten! Houd de instructies van de producent van de verf aan! Ontkleur het wasgoed **niet** in de was-droogautomaat!

Inweken

1. Inweek-/wasmiddel volgens opgave van de fabrikant in compartiment II doen.
2. Programmakiezer op **Katoen 60°C** zetten en  **Start/Bijvullen** kiezen.
3. Na ca. 10 minuten  **Start/Bijvullen** kiezen om het programma te stoppen.
4. Na de gewenste inweektijd  **Start/Bijvullen** opnieuw kiezen, om het programma te hervatten of programma wijzigen.

Aanwijzing: Wasgoed van dezelfde kleur in de trommel doen. Geen extra wasmiddel nodig, het inweeksop wordt ook gebruikt voor het wassen.

P+ Standaardinstellingen van het programma wijzigen

U kunt de voorinstellingen van gekozen programma's wijzigen. De instellingen kunnen ook gewijzigd worden, terwijl het gekozen programma loopt. De uitwerkingen hangen af van de programmavoortgang.

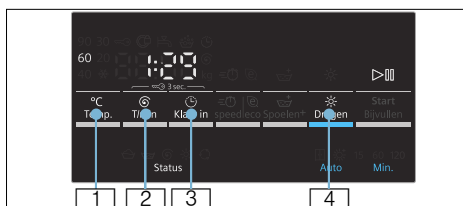

°C Temp.

 De aangegeven wastemperatuur kan worden gewijzigd. De maximum instelbare wastemperatuur varieert, afhankelijk van het geselecteerde programma.

Overzicht van programma's → *Blz. 20*

T/min

 Voor en tijdens het programma kunt u afhankelijk van de programmavoortgang het centrifugetoerental (in T/min.; omwentelingen per minuut) wijzigen. Instelling **- - - -** (**spoelstop** = zonder eindcentrifugeren), wasgoed blijft na de laatste spoelcyclus in het water liggen. Instelling **0** (zonder centrifugecyclus), spoelwater alleen afpompen, geen centrifugecyclus. Het maximum centrifugetoerental is afhankelijk van het programma en het model.

Programma-overzicht → *Blz. 20*

Klaar in

 De Klaar in tijd (programma-einde) vastleggen.

Aanwijzing: Bij selectie van het programma wordt de betreffende programmaduur weergegeven. De programmaduur wordt bij een lopend programma automatisch aangepast, wanneer bijv. vanwege wijzigingen in de programmavoorinstellingen een wijziging van de programmaduur noodzakelijk is.

Vóór de programmastart kan het programma-einde in stappen van 1 uur tot maximaal **24h** vooringesteld worden.

Na de programmastart wordt de vooringestelde tijd getoond, bijv. **8h**, en deze begint af te lopen totdat het wasprogramma begint. Daarna wordt de programmaduur weergegeven, bijv. **2:30**.

De ingestelde tijd kan na de programmastart als volgt worden gewijzigd:

1. Toets  **Start/Bijvullen** kiezen.
2. Toets  **Klaar in** kiezen en dan de Klaar in tijd wijzigen.
3. Toets  **Start/Bijvullen** kiezen.

Drogen

 De droogfunctie kan met deze toets geactiveerd, gedeactiveerd en ingesteld worden. Wassen en drogen zonder onderbreking is alleen in de automatische modus mogelijk. Als het programma voor alleen drogen wordt gekozen, dan kunt u kiezen uit automatisch drogen of tijddrogen met een droogduur naar wens.

Aanwijzingen

- Programmakeuze in positie **Drogen** of **Voorzichtig drogen** voor de keuze van het betreffende droogprogramma. Programma-overzicht → *Blz. 20*

De standaard droogmodus is . In deze modus wordt de droogtijd automatisch ingesteld op basis van de hoeveelheid wasgoed. Het resultaat is kastdroog wasgoed. De droogmodus kan op  ingesteld worden, om extra droge was te krijgen; of op voorkeuze van de droogtijd, welke door het kiezen van de toets  **Drogen** vastgelegd kan worden.

Kastdroog (): voor eenlaags textiel. De kledingstukken kunnen worden opgevouwen of in een kast opgehangen worden.

Extra droog (): voor textiel van dikke, meerlaagse stoffen, die langer gedroogd moeten worden. Kledingstukken kunnen gevouwen in een kast of opgehangen worden. Het wasgoed is droger dan kastdroog.

- Programmaselectie in wasprogramma's en wanneer wassen en drogen zonder onderbreking is gewenst voor **optionele droogprogramma's**:
 1. Toets  **Drogen** indrukken en de functie  of  activeren.
 2. De maximale belading voor het drogen niet overschrijden. Overzicht van de programma's → *Blz. 20*
 3. Het maximale centrifugetoerental van het wasprogramma wordt automatisch gekozen, om een goed droogresultaat te realiseren.

P+ Kiezen van extra functies

U kunt de gewenste extra functies door het drukken op de betreffende toets kiezen.

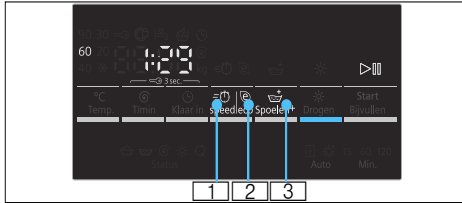

speed

1 Om in kortere tijd te wassen bij een wasresultaat vergelijkbaar met het standaardprogramma.

Aanwijzing: De maximale belading niet overschrijden.

Programma-overzicht → Blz. 20

eco

2 Energiezuinig wassen, door verlagen van de temperatuur terwijl een constant wasresultaat wordt behaald.

Aanwijzing: De wastemperatuur is lager dan de geselecteerde temperatuur. Voor speciale hygiënevereisten wordt aanbevolen een hogere temperatuur te kiezen of  **speed** extra functie.

Spoelen+

3 Extra spoelcyclus. Voor gebieden met zeer zacht water of voor verdere verbetering van het spoelresultaat.

Signaal

Geluidssterkte van het signaal instellen

1. Instellingsmodus voor geluidssterkte signaal activeren

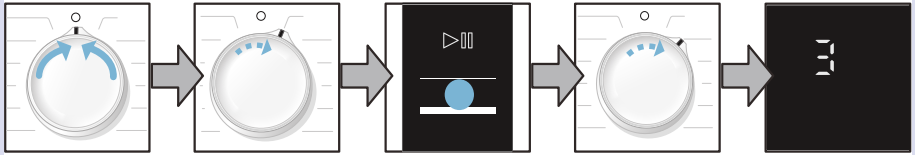

Op **Uit** zetten 1 stap met de wijzers van de klok mee. Op **Start/Bijvullen** drukken en ingedrukt houden en 1 stap met de wijzers van de klok mee. loslaten

2. a) Volume voor **instructiesignalen** instellen

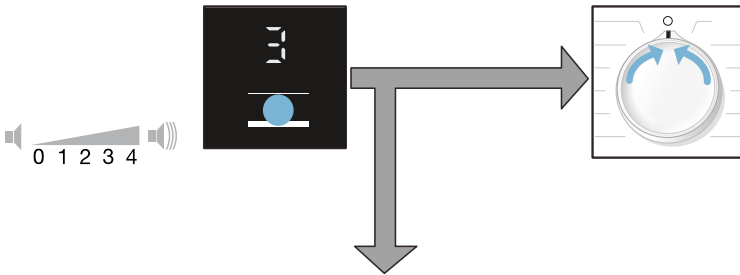

Toets **Klaar in** indrukken en volume instellen

of

Op **Uit** zetten om de instellingsmodus voor het signaalvolume te verlaten.

2. b) Volume van de **toetssignalen** instellen



1 stap met de wijzers van de klok mee.

Toets **Klaar in** indrukken en volume instellen

Op **Uit** zetten om de instellingsmodus voor het signaalvolume te verlaten.



Reinigen en onderhouden

Waarschuwing

Gevaar van elektrische schok!

Bij contact met onder spanning staande onderdelen bestaat er levensgevaar. Schakel het apparaat uit trek de stekker uit het stopcontact.

Waarschuwing

Kans op vergiftiging!

Door oplosmiddel houdende reinigingsmiddelen, bijv. wasbenzine in de was-droogautomaat kunnen giftige dampen ontstaan. Gebruik geen oplosmiddelhoudende reinigingsmiddelen.

Attentie!

Schade aan het apparaat

Door oplosmiddelhoudende reinigingsmiddelen, bijv. wasbenzine, kunnen oppervlakken en onderdelen van de wasdroger beschadigd raken. Gebruik geen oplosmiddelhoudende reinigingsmiddelen.

Buitenkant van het apparaat/ Bedieningspaneel

- Verwijder direct wasmiddel- en reinigingsresten.
- Neem de behuizing en het bedieningspaneel af met een zachte, vochtige doek.
- Gebruik geen schurende doekjes, schuurponsjes of reinigingsmiddelen (RVS-reiniger).
- Niet met een waterstraal reinigen.

Wastrommel

Gebruik een chloorvrij reinigingsmiddel, geen staalwol.

Ontkalken

Bij een correcte dosering van het wasmiddel is ontkalken niet nodig. Indien toch: te werk gaan volgens de aanwijzingen van de fabrikant van het ontkalkingsmiddel. Geschikte ontkalkers zijn verkrijgbaar via onze website of via de klantenservice → Blz. 35

Schoonmaken van de wasmiddellade

Als er resten wasmiddel of wasverzachter aanwezig zijn kunt u dit als volgt schoonmaken:

1. Wasmiddellade uittrekken. Inzetstuk naar beneden drukken en de lade er helemaal uithalen.
2. Inzetstuk eruit halen: met de vinger het inzetstuk van onder naar boven drukken.

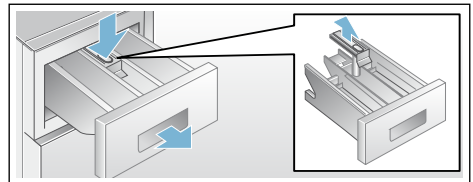

3. Inspoellade en inzetstuk met water en een borstel reinigen en afdrogen.
4. Inzetstuk plaatsen en vastklikken (cilinder op geleidestift steken).
5. Wasmiddellade erin schuiven.

Aanwijzing: Wasmiddellade open laten zodat het resterende vocht kan opdrogen.

Afvoerpomp verstopt

Waarschuwing

Risico van verbranding!

Zeepsop wordt heet bij het wassen op hoge temperaturen. Door contact met heet zeepsop kunnen brandwonden ontstaan.

Laat het zeepsop afkoelen.

1. De waterkraan dichtdraaien, zodat er geen water meer toestroomt dat via de afvoerpomp afgevoerd moet worden.
2. Apparaat uitschakelen. Stekker uit het stopcontact halen.
3. Serviceklep openen en verwijderen.

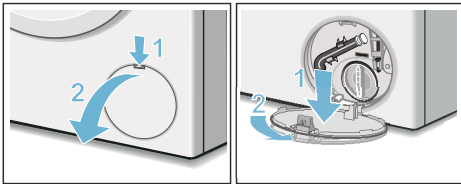

4. Aftapslang uit de houder halen. Stopje verwijderen, zeepsop in een geschikte opvangbak laten stromen. Stopje erin drukken en aftapslang in de houder zetten.

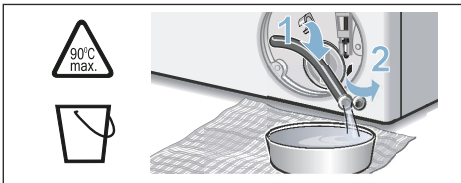

5. Pompdeksel voorzichtig losschroeven, er kan restwater uit lopen. Binnenruimte, schroefdraad van het pompdeksel en pomphuis reinigen. De waaier van de pomp moet gedraaid kunnen worden. Pompdeksel weer plaatsen en vastschroeven. De greep moet verticaal staan.

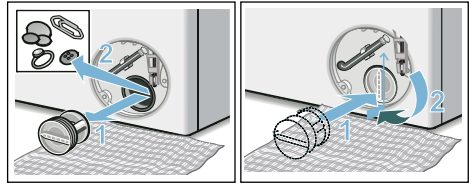

6. Serviceklep plaatsen, inklikken en sluiten.

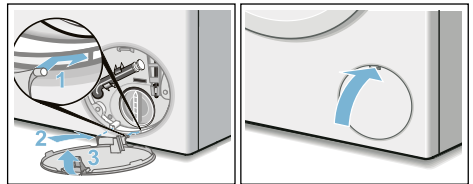

Aanwijzing: Om te voorkomen dat bij de volgende wasbeurt ongebruikt wasmiddel in de afvoer wegloopt: 1 l water in compartiment II gieten en het programma **Centrifugeren/Afpompen** starten (moet nu afgepompt worden: © **T/min** (Centrifuge-toerental) op **0** zetten).

Afvoerslang aan de sifon verstopt

1. Draai de programmakiezer op **Uit**. Trek de voedingskabel uit het stopcontact.
2. Maak de slangclip los, verwijder voorzichtig de afvoerslang. Er kan restwater uitlopen.
3. Reinig de afvoerslang en het sifoninsteekende.

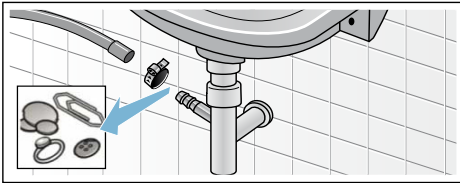

4. Bevestig de afvoerslang weer en borg het aansluitpunt met de slangklem.

Zeef in de watertoevoer verstopt.

⚠ Waarschuwing **Levensgevaar!**

Het aqua-stop-veiligheidssysteem niet onder water dompelen (bevat elektrische afsluiter).

Verlaag eerst de waterdruk in de toevoerslang.

1. Kraan dichtdraaien.
2. Willekeurig programma kiezen (behalve **Centrifugereren/Afpompen**).
3. **Start/Bijvullen** kiezen. Het programma ca. 40 s lang laten draaien.
4. Programmakiezer op **Uit** zetten en stekker uit het stopcontact trekken.
5. Zeef van de waterkraan reinigen: Slang loskoppelen van de kraan. Zeef met een borsteltje reinigen.

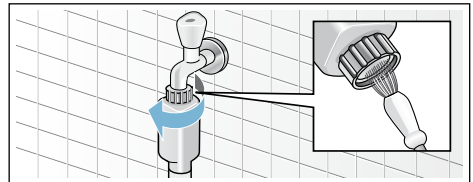

6. Zeef op de achterkant van het apparaat reinigen: Slang aan de achterkant van het apparaat eraf halen, Zeef met een tang eruit halen en schoonmaken.

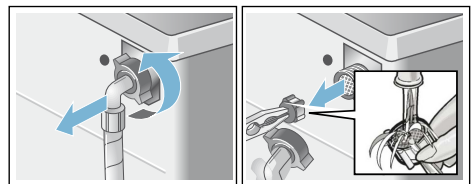

7. Slang weer aansluiten en op dichtheid controleren.

Storingen en hoe deze te verhelpen

Noodontgrendeling, bijv. bij stroomstoring

bijv. bij stroomstoring

Het programma loopt door als er weer stroom is.

Als het wasgoed toch uit de trommel gehaald moet worden, dan kan de deur van de wasdroogcombinatie geopend worden zoals hierna beschreven:

Waarschuwing

Risico van brandwonden!



Bij het wassen met hoge temperaturen kunnen er bij aanraking met heet sop en wasgoed brandwonden ontstaan. Indien mogelijk laten afkoelen.

Waarschuwing

Kans op letsel!

Wanneer u in de draaiende trommel uw hand erin steekt, kunt u handletsel oplopen.

Aanwijzingen op het display

Aanwijzing	Oorzaak / Oplossing
	<ul style="list-style-type: none"> ■ Knippert snel + Signaaltoon: De deur werd bij een te hoog waterpeil geopend. Deur sluiten en het programma met de toets  Start/Bijvullen hervatten of het programma Afpompen kiezen. ■ Knippert langzaam: Deurvergrendelingstemperatuur te hoog om de deur te openen. Ca. 30 seconden wachten tot de deurvergrendeling is afgekoeld.
Hot (heet)	De deur kan na het droogprogramma niet worden geopend vanwege de hoge temperatuur. Het afkoelproces duurt totdat de indicatie dooft en de deur geopend kan worden.
	<ul style="list-style-type: none"> ■ Knippert (geen watertoevoer): kraan open? Zeef in de watertoevoer verstopt? Zeef in de watertoevoer reinigen → <i>Blz. 30</i> Watertoevoerslang geknikt of verstopt? ■ Brandt (geringe waterdruk): dient alleen ter informatie. Geef invloed op de programmavoortgang. Het programma wordt verlengd.
E:18	Afvoerpomp verstopt; afvoerpomp schoonmaken. Afvoerslang bij de sifon reinigen.

Niet met uw handen in de draaiende trommel komen.
Wacht tot de trommel niet meer draait.

Attentie! **Waterschade**

Wegstromend water kan tot waterschade leiden.

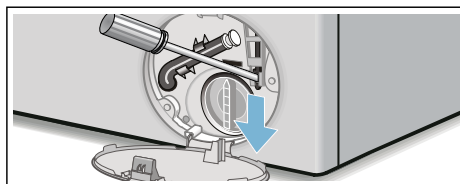

Deur van de wasdroogcombinatie niet openen, wanneer door het venster water zichtbaar is.

1. Apparaat uitschakelen en de stekker uit het stopcontact halen.
2. Wassop afpompen.
3. Noodontgrendeling met een tang of iets dergelijks naar onderen trekken en loslaten.
De deur van de wasdroogcombinatie kan nu geopend worden.





Aanwijzing	Oorzaak / Oplossing
E:32	Afwisselende weergave met End (Einde) na programma-afsluiting: onbalansprobleem, centrifugefase werd afgebroken.
E:95	Afwisselende weergave met End (Einde) na programma-afsluiting: geen water in de droogfase geconstateerd, kan tot slechte droogresultaten leiden.
Meer indicaties	Programmaschakelaar op  Uit zetten. Het apparaat wordt uitgeschakeld. 5 s wachten en weer inschakelen. Verschijnt de indicatie opnieuw, schakel dan de servicedienst in.

Storingen, wat te doen?

Storingen	Oorzaak / Oplossing
Er lekt water.	<ul style="list-style-type: none"> ■ De afvoerslang goed bevestigen/vervangen. ■ Schroefkoppeling van de toevoerslang vastdraaien.
Geen watertoevoer. Wasmiddel niet ingespoeld.	<ul style="list-style-type: none"> ■  Start/Bijvullen niet gekozen? ■ Kraan niet geopend? ■ Zeef verstopt? Zeef reinigen → <i>Blz. 30</i> ■ Toevoerslang geknikt of ingeklemd.
De deur van de wasdroogcombinatie kan niet geopend worden.	<ul style="list-style-type: none"> ■ Veiligheidsfunctie actief. Aanwijzing: Vanwege veiligheidsredenen blijft de deur van de wasmachine gesloten, wanneer het waterpeil of de temperatuur hoog is (zie → programma afbreken → <i>Blz. 18</i>), of wanneer de trommel draait. ■ ---- (Spoelstop = zonder eindcentrifugeren) gekozen? ■ Openen alleen middels noodontgrendeling mogelijk? → <i>Blz. 31</i> ■ Kinderbeveiliging geactiveerd? Deactiveren → <i>Blz. 17</i>
Programma start niet.	<ul style="list-style-type: none"> ■  Start/Bijvullen of  Klaar in gekozen? ■ Deur gesloten?
Waswater wordt niet weggepompt.	<ul style="list-style-type: none"> ■ ---- (Rinse stop (Spoelstop) = zonder eindcentrifugeren) gekozen? ■ Afvoerpomp schoonmaken → <i>Blz. 29</i> ■ Afvoerpijp en/of afvoerslang schoonmaken.
Water in de trommel niet zichtbaar.	Niets aan de hand – Het water bevindt zich onderin en is daardoor niet te zien.
Centrifugerresultaat niet naar tevredenheid. Wasgoed nat/te vochtig.	<ul style="list-style-type: none"> ■ Niets aan de hand – het onbalanscontrolesysteem heeft de centrifugeercyclus afgebroken, ongelijkmatige verdeling van het wasgoed. Kleine en grote stukken wasgoed in de trommel verdelen. ■ Te laag centrifugeertoerental gekozen?
Meermalen beginnen met centrifugeren.	Niets aan de hand – Het onbalans-controlesysteem heft de onbalans op.
Resterend water in het compartiment voor wasverzorgingsmiddel.	<ul style="list-style-type: none"> ■ Niets aan de hand – De werking van het wasverzorgingsmiddel is niet verminderd. ■ Eventueel het inzetstuk er uit halen. Wasmiddellade schoonmaken en opnieuw erin zetten.

Storingen	Oorzaak / Oplossing
Compartiment  werd niet volledig uitgespoeld.	Inzetstuk uitnemen. Wasmiddellade reinigen en weer plaatsen.
Reukvorming in het apparaat.	<ul style="list-style-type: none"> ■ Programm Pluizen spoelen 90°C zonder wasgoed en wasmiddel uitvoeren. ■ Een wasmiddel gebruiken dat geschikt is voor dagelijks gebruik. ■ Deur en wasmiddellade na gebruik open laten.
Statusindicatie  is ingeschakeld. Er kan schuim uit de wasmiddellade komen.	<p>Teveel wasmiddel gebruikt?</p> <ul style="list-style-type: none"> ■ Een eetlepel wasverzachter mengen met ½ l water en in compartiment II doen. (Niet bij outdoor-, sportwear- en donstextiel!) ■ Wasmiddeldosering bij volgende wasbeurt reduceren. ■ In de handel verkrijgbaar wasmiddel met weinig schuim en wasverzorgingsmiddelen gebruiken die voor de was-/droogautomaat geschikt zijn.
Harde geluiden, trillingen en "wandelen" tijdens het centrifugeren.	<ul style="list-style-type: none"> ■ Apparaat horizontaal gesteld? Het apparaat horizontaal stellen → <i>Blz. 42</i> ■ Zijn de voetjes vastgezet? Voetjes van het apparaat vastzetten → <i>Blz. 42</i> ■ Transportbeveiligingen verwijderd? Transportbeveiligingen verwijderen → <i>Blz. 38</i>
Display / displaylampen werken tijdens het bedrijf niet.	<ul style="list-style-type: none"> ■ Stroomstoring? ■ Zekering aangesproken? Zekeringen inschakelen/vervangen. ■ Komt de storing vaker voor, neem dan contact op met de servicedienst → <i>Blz. 35</i>
De programmaduur verandert tijdens de wascyclus.	<ul style="list-style-type: none"> ■ Niets aan de hand – Het onbalans-controlesysteem heft de onbalans op. ■ Geen fout – Schuimdetectie actief. Extra speelbeurt.
Wasmiddelresten op het wasgoed.	<ul style="list-style-type: none"> ■ Soms bevatten fosfaatvrije wasmiddelen resten die niet in water oplosbaar zijn. ■ Spoelen kiezen of wasgoed afborstelen, wanneer deze droog is.
Centrifugeergeluiden tijdens het drogen.	Dit is een innovatief procédé, thermocentrifugeren genaamd, om het energieverbruik tijdens het drogen te verlagen.
Pluizen op het gewassen wasgoed gevonden.	Het programma Pluizen spoelen  (koud) zonder wasgoed draaien, om pluizen te verwijderen, welke zich tijdens de vorige droogcyclus in de trommel hebben opgehoopt.
Geluid van instromend water bij het drogen.	De wasdroger gebruikt watercondensatietechnologie voor het drogen van het wasgoed wordt constand water gebruikt. Daarom moet de waterkraan tot het einde van de droogfase steeds opengedraaid zijn.
Droogtijd verlengd.	<ul style="list-style-type: none"> ■ Het programma Pluizen spoelen  (koud) uitvoeren, om pluizen te verwijderen, welke zich bij het drogen in de trommel hebben opgehoopt.
Het droogprogramma start niet.	<ul style="list-style-type: none"> ■ Geen droogprogramma gekozen? Programma-overzicht → <i>Blz. 20</i> ■ Deur niet goed gesloten?

Storingen	Oorzaak / Oplossing
<p>Droogresultaat is niet bevredigend (het wasgoed is niet droog genoeg).</p>	<ul style="list-style-type: none"> ■ Een te hoge omgevingstemperatuur (meer dan 30 °C) of ontoereikende beluchting van de ruimte waarin de was-/droogautomaat zich bevindt. ■ Het wasgoed werd vóór het drogen niet voldoende gecentrifugeerd. Altijd het maximaal selecteerbare centrifugetoerental voor het betreffende wasprogramma instellen. ■ Wasdroogcombinatie overbeladen: de aanbevelingen voor de maximale belading in de programmatabel en de ladingsaanduiding aanhouden. De wasdroogcombinatie niet overbeladen, omdat de maximale belading voor het drogen kleiner is dan de maximale belading voor het wassen. De wasdroogcombinatie na het wassen met de maximale belading legen en het wasgoed in twee droogcycli verdelen. ■ De netspanning van de stroomvoorziening is te laag (minder dan 200 V) – zorg voor voldoende netspanning. ■ Waterdruk laag. Overeenkomstig het watercondensatieprincipe leidt een lage waterdruk er toe, dat de verdampte stoom niet volledig condenseert. ■ De waterkraan is tijdens het droogproces gesloten. Vanwege de watercondensatietechnologie voor het drogen moet de aangesloten waterkraan tijdens het droogproces geopend blijven, anders kan geen correct droogproces gegarandeerd worden. ■ Dikke, uit meer lagen bestaande textiel of textiel met dikke vullingen – deze droogt snel aan de buitenkant maar niet van binnen. Dit kan geruime tijd duren. Voor deze soorten textiel de droogmodus  (Extra droog), of extra tijd via de programma's Drogen of Voorzichtig drogen selecteren.
<p>Wanneer een storing niet zelf verholpen kan worden (uit-/inschakelen) of een reparatie noodzakelijk is:</p> <ul style="list-style-type: none"> ■ Programmakiezer op  Uit zetten en de stekker uit het stopcontact halen. ■ Kraan dichtdraaien en de servicedienst inschakelen → <i>Blz. 35</i> 	



Servicedienst

Als u de storing niet zelf kunt verhelpen, Storingen, wat te doen?, neem dan contact op met de Servicedienst. Wij vinden altijd een passende oplossing, ook om een onnodig bezoek van de monteur te voorkomen.

Geef a.u.b. aan de Servicedienst het typenummer (E-Nr.) en het fabricagenummer (FD) op.

E-Nr. _____	FD _____
Typenummer	Fabricagenummer

Deze gegevens vindt u op: de binnenkant van de vuldeur */de geopende serviceklep * en de achterkant van het apparaat.

* afhankelijk van het model

Vertrouw op de competentie van de fabrikant.

Neem contact met ons op. Zo weet u zeker dat de reparatie door goed opgeleide Servicemonteurs wordt uitgevoerd die de beschikking hebben over de originele reserve-onderdelen.



Technische gegevens

Afmetingen:

850 x 600 x 590 mm
(hoogte x breedte x diepte)

Gewicht:

80 kg

Netaansluiting:

Netspanning 220-240 V, 50 Hz

Nominale stroom 10 A

Nominaal vermogen 1900-2300 W

Waterdruk:

100 - 1000 kPa (1 - 10 bar)

Afvoerhoogte:

60 - 100 cm

Opgenomen vermogen in uitgeschakelde toestand:



0,12 W

Opgenomen vermogen in niet-uitgeschakelde toestand:

0,48 W



Verbruikswaarden

Programma	Optie	Belading (kg)	Energieverbruik *** (kWh)	Waterverbruik *** (liter)	Programma-duur *** (h)
Katoen 20 °C*		8,0	0,30	78	3
Katoen 40 °C*		8,0	1,06	78	3
Katoen 60 °C		8,0	1,08	78	3
Katoen 90 °C		8,0	2,20	88	3
Kreukherstellend 40 °C*		4,0	0,76	65	2
SenI+Mix 40 °C		4,0	0,62	46	1 ¼
Fijn was/zijde 30 °C		2,0	0,16	36	¾
 Wol 30 °C		2,0	0,20	40	¾
Drogen		5,0	2,82	24	3 ¼
Voorzichtig drogen		2,5	1,49	25	2
Katoen 60 °C**	 eco	8,0	0,83	71	7
Katoen 60 °C + Drogen**	 eco	8,0 / 5,0+3,0	5,44	118	13 ½

* Programma-instelling voor testen overeenkomstig de momenteel geldige versie van EN60456. Aanwijzing voor vergelijkende testen: voor het testen met de testprogramma's de aangegeven hoeveelheid wasgoed met het hoogste centrifugeertoerental wassen.

** Testen van de wascapaciteit voor de EG-energielabels conform EN50229 worden met een vastgelegde belading met de programma's **Katoen 60 °C +  eco** uitgevoerd.

** Prestatietests voor EG energielabels voor het drogen worden uitgevoerd conform EN50229. De maximale belading voor het wassen wordt in 2 droogcycli met de optie **Drogen +  (Kastdroog)** uitgevoerd. In de tweede droogcyclus voor 3 kg bestaat de belading uit 3 bedlakens, 2 kussenslopen en handdoeken. De rest van de belading is opgenomen in de eerste wascyclus van 5 kg.

*** De waarden wijken afhankelijk van de waterdruk, -hardheid, toevoertemperatuur, ruimtetemperatuur, soort en hoeveelheid wasgoed en -verontreiniging, het gebruikte wasmiddel, variaties in de netspanning en gekozen extra functies af van de aangegeven waarden.

Plaatsen en aansluiten

Leveringsomvang

Aanwijzing: Controleer de wasautomaat op transportschade. Een beschadigde machine niet in gebruik nemen. Voor klachten kunt u terecht bij de winkel waar u het apparaat hebt aangeschaft of bij onze servicedienst. → Blz. 35

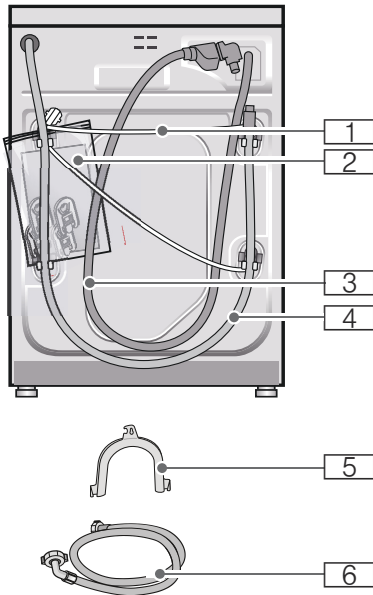

1 Netvoedingskabel

2 Zak:

- Gebruiksaanwijzing en plaatsingshandleiding
- Overzicht servicediensten*
- Garantie*
- Afdekkappen voor openingen, na het verwijderen van de transportbeveiligingen
- Adapter met afdichting van 21 mm = 1/2" naar 26,4 mm = 3/4" *

3 Watertoevoerslang bij model Aquastop

4 Waterafvoerslang

5 Bochten voor het fixeren van de waterafvoerslang*

6 Watertoevoerslang bij de modellen Standard/Aqua-Secure

* afhankelijk van model

Daarnaast is bij het aansluiten van de waterafvoerslang op een sifon een slangenklem \varnothing 24 - 40 mm (vakhandel) nodig.

Handig gereedschap

- Waterpas voor het afstellen
→ Blz. 42
- Steeksleutel met:
 - SW13 voor het losdraaien van de transportbeveiligingen en
→ Blz. 43
 - SW17 voor het afstellen van de apparaatvoetjes → Blz. 42

Veiligheidsvoorschriften

Waarschuwing **Kans op letsel!**

- De wasdroogcombinatie is zwaar. Wees voorzichtig bij het tillen/transporteren van de wasdroogcombinatie.
- Het tillen van de wasdroogcombinatie aan uitstekende onderdelen (bijv. deur van de wasdroger) kan leiden tot het afbreken van onderdelen en letsel veroorzaken. Wasdroogcombinatie niet aan uitstekende onderdelen optillen.
- Wanneer de slangleidingen en de aansluitkabel onjuist worden aangelegd, bestaat er struikel- en letselgevaar. Leg slangen en kabels zodanig dat u er niet over kunt struikelen.

Attentie!

Schade aan het apparaat

Bevroren slangen kunnen barsten/springen.
Installeer de wasdroogcombinatie niet op vorstgevoelige plaatsen en/of buiten.

Attentie!

Waterschade

De aansluitingen van de watertoevoer en -afvoer staan onder hoge waterdruk. Om lekkage of waterschade te voorkomen de aanwijzingen in dit hoofdstuk beslist in acht nemen!

Aanwijzingen

- Naast de hier vermelde aanwijzingen kunnen speciale voorschriften van het waterleiding- en energiebedrijf in uw regio van toepassing zijn.
- In geval van twijfel door een vakkundig monteur laten aansluiten.

De juiste plaats

Aanwijzing: De wasdroogcombinatie moet stabiel staan, zodat deze niet gaat "wandelen".

- De ondergrond moet stevig en waterpas zijn.
- Zachte vloerbedekking is niet geschikt.

Plaatsing op een sokkel of op een houten vloer

Attentie!

Beschadiging van het apparaat

De was-droogcombinatie kan tijdens het centrifugeren gaan 'wandelen' en kantelen of van zijn voetstuk vallen. De voetjes van de was-droogcombinatie dienen altijd met bevestigingsbeugels te worden geborgd.

Bevestigingsbeugels: bestelnr. WMZ 2200, WX 975600, CZ 110600, Z 7080X0.

Aanwijzing: Bij installatie op een houten ondergrond:

- Installeer de was-droogcombinatie zo mogelijk in een hoek.
- Schroef een waterbestendige houten plaat (min. 30 mm dik) op de vloer.

Onderbouw/inbouw van het apparaat in een rij keukenmeubelen

Waarschuwing Levensgevaar!

Bij contact met onder spanning staande onderdelen bestaat er elektrocutiegevaar.
De afdeklaat van het apparaat niet verwijderen.

Aanwijzingen

- Noodzakelijke nisbreedte 60 cm.
- Plaats de wasdroogcombinatie uitsluitend onder een doorlopend, met de naastliggende kasten vast verbonden werkblad.

Transportbeveiligingen verwijderen.

Attentie!

Schade aan het apparaat

- De machine is voor transport met transportbeveiligingen geborgd. Niet verwijderde transportbeveiligingen kunnen bij gebruik van de machine bijv. de trommel beschadigen. Verwijder voorafgaand aan het eerste gebruik absoluut de vier transportborgingen. Bewaar de transport- beveiligingen.
- Om bij later transport transportschade te voorkomen, moet u de transportbeveiligingen voor het transport beslist weer aanbrengen.

Aanwijzing: Bewaar schroeven en hulzen.

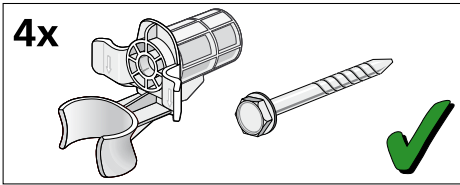

1. Slangen uit de houders halen.

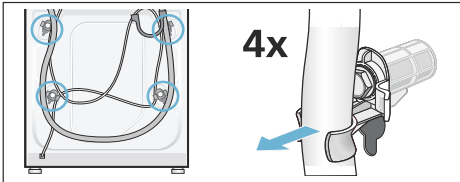

2. Alle 4 de transportbeveiligingsschroeven losdraaien en verwijderen. Hulzen verwijderen. Aansluitkabel uit de houders halen.

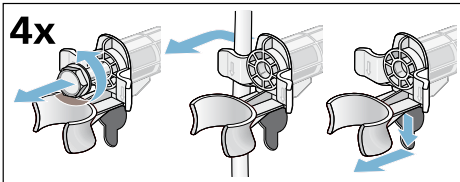

3. Afdekkingen plaatsen. Afdekkingen vast vergrendelen door op de sluithaak te drukken.

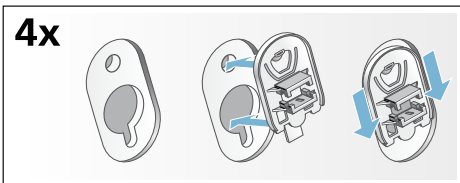

Lengte van de slangen en de aansluitkabel

Linkszijdige aansluiting

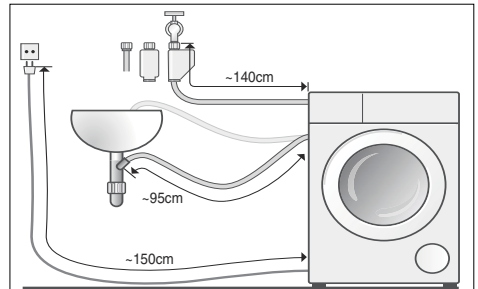

of

Aansluiting aan de rechterkant

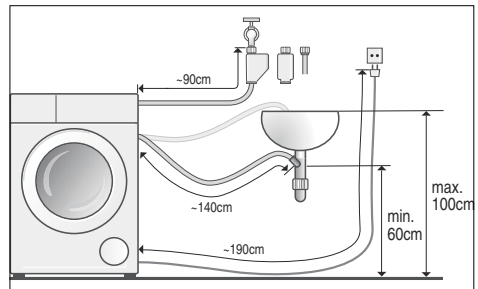

Aanwijzing: Bij gebruik van de slanghouders kan de lengte van de slangen eventueel korter worden!

Bij dealers / servicedienst tegen meerprijs verkrijgbaar:

- Verlengkabel voor Aqua-Stop- resp. koudwater-toevoerslang (ca. 2,50 m).
Bestelnr.: WMZ 2380, WZ 10130, CZ 11350, Z 7070X0.
- Langere toevoerslang (ca. 2,20 m) voor standaard model.

Watertoevoer

Waarschuwing **Levensgevaar!**

Bij contact met onder spanning staande onderdelen bestaat er elektrocutiegevaar.

Aqua-Stop-veiligheidssysteem niet in water onderdompelen (bevat een elektrisch ventiel).

Aanwijzingen

- **Opmerking:** wasdroogcombinatie uitsluitend met koud water gebruiken.
- Sluit de was-machine niet aan op de mengkraan van een geiser.
- Geen gebruikte toevoerslang gebruiken. Gebruik uitsluitend de meegeleverde of bij een geautoriseerde vakhandelaar gekochte toevoerslang.
- De watertoevoerslang niet knikken of platdrukken.
- Verander (inkorten, doorsnijden) de watertoevoerslang niet (de sterkte is dan niet langer gegarandeerd).
- Draai de schroefverbindingen slechts handvast aan. Wanneer de schroefkoppelingen te stevig met gereedschap (tang) worden vastgedraaid, kunnen de schroefdraden beschadigd raken.

Optimale waterdruk in de waterleiding

minimaal 100 kPa (1 bar)

maximaal 1000 kPa (10 bar)

Uit de geopende kraan stroomt ten minste 8 liter water per minuut.

Bij hogere waterdruk een drukreducerventiel inbouwen.

Aansluiting

Sluit de watertoevoerslang aan op de waterkraan (26,4 mm = $\frac{3}{4}$ ") en het apparaat (bij modellen met Aquastop niet nodig, vast geïnstalleerd) op:

■ Model: **Standard**

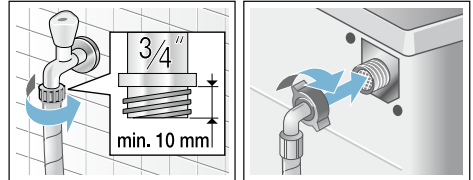

■ Model: **Aqua-Secure**

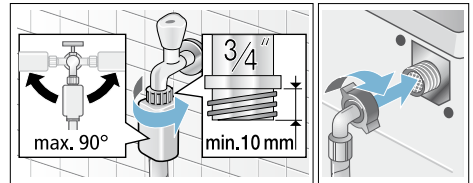

■ Model: **Aquastop**

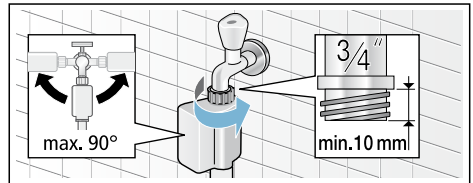

Aanwijzing: Kraan voorzichtig opendraaien en daarbij de aansluitingen op dichtheid controleren. De schroefkoppeling staat onder druk van de waterleiding.

Waterafvoer

Waarschuwing

Risico van verbranding!

Bij het wassen met hoge temperaturen kunnen er bij aanraking met heet zeepsop, bijv. wanneer er heet zeepsop in een wastafel wordt gepompt, brandwonden ontstaan. Kom niet met uw handen in het hete zeepsop.

Attentie!

Waterschade

Wanneer de afvoerslang door de hoge druk van het water tijdens het afpompen uit de wastafel of van de aansluiting glijdt, kan het wegstromende water schade veroorzaken. Borg de afvoerslang zodanig dat deze er niet uit kan schieten.

Attentie!

Beschadiging van het apparaat/textiel

Wanneer het uiteinde van de afvoerslang in het weggepompte water komt, kan het water in het apparaat worden teruggezogen en het apparaat / textiel beschadigd raken.

Let erop dat:

- de stop van de wastafel de afvoer niet afsluit.
- het uiteinde van de afvoerslang niet in het weggepompte water is gedompeld.
- het water snel genoeg wegstroomt.

Aanwijzing: De waterafvoerslang niet knikken of in de lengte uitrekken.

Aansluiting

■ Afvoer in een wastafel

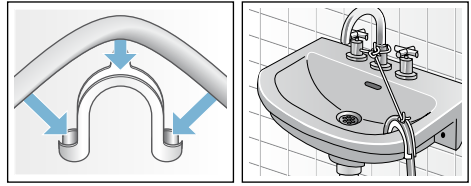

■ Afvoer in een sifon

De aansluiting moet met een slangklem, \varnothing 24-40 mm (ijzerhandel of bouwmarkt) worden geborgd.

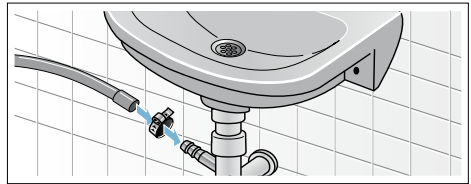

■ Afvoer in en kunststof standpijp met rubberen mof of in een afvoerputje

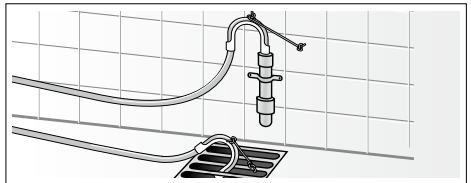

Stellen

1. Draai de borgmoer rechtsom los met behulp van een sleutel.
2. Controleer de horizontale positie van de was-droogcombinatie m.b.v. een waterpas en pas deze zo nodig aan. Stel de hoogte in door aan de voetjes van het apparaat te draaien.

Aanwijzing: Alle vier de apparaatvoetjes moeten stevig op de vloer staan.

De was-droogcombinatie mag niet kunnen wiebelen!

3. Draai de borgmoer vast tegen de behuizing.
Zet de voetjes vast en pas de hoogte niet aan.

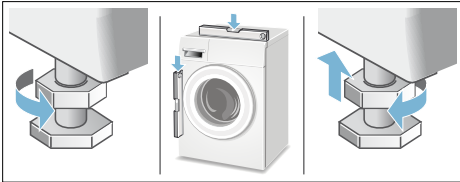

Aanwijzingen

- De borgmoeren op alle vier de apparaatvoetjes moeten stevig tegen de behuizing zijn geschroefd.
- Hoge geluidsniveaus, intensieve trillingen en "wandelen" kunnen het gevolg zijn van verkeerd stellen.

Elektrische aansluiting

Elektrische veiligheid

Waarschuwing **Gevaar van elektrische schok!**

Bij contact met onder spanning staande onderdelen bestaat er levensgevaar.

- Trek de stekker altijd aan de stekker uit de wandcontactdoos en niet aan het snoer, omdat het snoer anders beschadigd kan raken.
- Pak de stekker uitsluitend met droge handen beet.
- Nooit de stekker uit het stopcontact trekken tijdens bedrijf.
- Het apparaat uitsluitend via een volgens de voorschriften aangebracht randgeaard stopcontact op wisselstroom aansluiten.
- De netspanning moet overeenkomen met de op het typeplaatje aangegeven spanning.
- De aansluitwaarde en de vereiste zekering is op het typeplaatje aangegeven.

Zorg er voor dat:

- de stekker in het stopcontact past.
- de doorsnede van de elektrische kabel groot genoeg is.
- het aardingsstelsel volgens de voorschriften is geïnstalleerd.
- Vervanging van de aansluitkabel (indien nodig) alleen door een vakkundig monteur. Een nieuwe kabel is bij de Servicedienst tegen meerprijs verkrijgbaar.
- Geen meervoudige stekkers/contactdozen en/of verlengkabels gebruiken.
- Bij gebruik van een aardlekschakelaar mag alleen een type met dit symbool  worden gebruikt. Alleen aardlekschakelaars met dit symbool voldoen aan de nu geldende voorschriften.
- De stekker moet altijd bereikbaar zijn.
- Netspanningskabel niet geknikt, bekneld, gewijzigd, of doorgesneden is of met een warmtebron in aanraking is geweest.

Vóór de eerste was/het eerste drogen

De was-droogautomaat werd voor het verlaten van de fabriek grondig gecontroleerd. Om eventuele restjes water van het testen te verwijderen, het programma **Puizen spoelen 40°C** de eerste keer **zonder** wasgoed laten draaien.

Aanwijzingen

- De was-droogautomaat moet deskundig worden geplaatst en aangesloten.
Plaatsen en aansluiten → Blz. 37
 - De beschadigde was-droogautomaat nooit in bedrijf nemen. Neem contact op met de servicedienst → Blz. 35
1. Stekker in wandcontactdoos steken.
 2. Kraan opendraaien.
 3. Apparaat inschakelen.
 4. Vuldeur sluiten. Geen wasgoed in de machine doen.
 5. Programma **Puizen spoelen 40°C** kiezen.
 6. Wasmiddellade openen.
 7. Ca. 1 l water in compartiment II gieten.
 8. Wasmiddel volgens de aanwijzingen van de fabrikant voor lichte vervuild wasgoed in compartiment II doen.
Aanwijzing: Ter voorkoming van schuimvorming slechts de helft van de aanbevolen hoeveelheid wasmiddel gebruiken. Gebruik geen wol- of fijnwasmiddel.
 9. Wasmiddellade sluiten.
 10. ▶▶▶ **Start/Bijvullen** kiezen.
 11. Aan het einde van het programma apparaat uitschakelen.

Ihr Waschtrockner ist jetzt betriebsbereit.

Transporteren

Vorbereidende werkzaamheden

1. Draai de kraan dicht.
2. Geef de waterdruk in de toevoerslang vrij.
Filter in de waterinlaatslang verstopt → Blz. 30
3. Mogelijk resterend waswater wegpompen.
Afvoerpomp verstopt → Blz. 29
4. Koppel de was-droogcombinatie los van de voeding.
5. Verwijder de slangen.

Transportbeveiligingen monteren:

1. Afdekkingen eraf halen en bewaren.
Eventueel een schroevendraaier gebruiken.

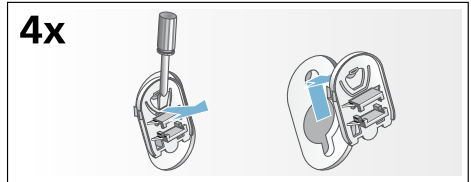

2. Alle 4 de hulzen erin zetten.
Aansluitkabel op de houders vastklemmen. Schroeven erin zetten en vastdraaien.

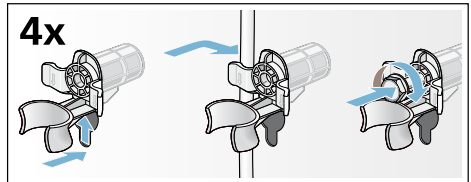

Voor de inbedrijfstelling:

Aanwijzingen

- **Altijd** de transportborgingen verwijderen!
- Om te voorkomen dat bij de volgende wasbeurt ongebruikt wasmiddel in de afvoer wegloopt: 1 l water in compartiment II gieten en programma **Centrifugeren/Afpompen** starten.

Aqua-Stop-garantie

Alleen voor apparaten met Aqua-Stop

Als aanvulling op de garantieregeling wordt u schadeloos gesteld als aan onderstaande voorwaarden wordt voldaan:

1. Als door een fout in het Aqua-Stop-systeem waterschade wordt veroorzaakt, dan vergoeden wij de schade van particuliere gebruikers.
2. De aansprakelijkheidsgarantie geldt voor de levensduur van het apparaat.
3. Voorwaarde voor aanspraak op garantie is dat het apparaat met Aqua-Stop vakkundig en overeenkomstig ons installatievoorschrift is opgesteld en aangesloten; hiertoe behoort ook de vakkundige verlenging van de Aqua-Stop (origineel toebehoren).

Onze garantie heeft geen betrekking op defecte toevoerleidingen of armaturen tot aan de Aquastop-aansluiting op de kraan.

4. Tijdens het gebruik van een apparaat met Aqua-Stop hoeft u er in principe niet bij te blijven resp. na het gebruik om veiligheidsredenen de kraan dicht te draaien. Alleen bij langere afwezigheid, bijvoorbeeld als u een paar weken op vakantie gaat, moet de kraan worden dichtgedraaid.

Verzoek om reparatie en advies bij storingen

NL 088 424 4020

B 070 222 142

De contactgegevens in alle landen vindt u in de bijgesloten lijst met Servicedienstadressen.

BSH Hausgeräte GmbH

Carl-Wery-Straße 34

81739 München

GERMANY

siemens-home.com

Gefabriceerd door BSH Hausgeräte GmbH onder handelsmerkllicentie van Siemens AG



9001053535 (9511)