



SIEMENS



Tvättmaskin/torktumlare

WD15G441DN

siemens-home.com/welcome

sv Bruks- och uppställningsanvisning

Register
your
product
online

Din nya kombitvättmaskin

Du har valt en kombitvättmaskin från Siemens.

Ta ett par minuter och läs om och lär dig fördelarna med kombitvättmaskinen.

Alla kombitvättmaskiner är noggrant funktionsprovade och felfria när de lämnar fabrik för att klara den stränga kvalitetssäkring som Siemens ställt upp.

Mer information om våra produkter, tillbehör, reservdelar och tjänster hittar du på vår webbsajt www.siemens-home.com eller så kontaktar du något av våra servicecenter.

Beskriver bruks- och monteringsanvisningen olika modeller, så är avvikelserna markerade på resp. ställe.



Läs bruks- och monteringsanvisningen innan du använder kombitvättmaskinen!

Illustrationsregler

⚠ Varning!

Kombinationen av symbol och varningstext varnar för möjliga risksituationer. Livsfara eller risk för personskador om du inte följer anvisningarna.

Obs!

Varningstexten varnar för en eventuellt farlig situation. Risk för sak- och/eller miljöskador om du inte följer anvisningarna.

Anvisning/tips

Anvisningar om hur du använder enheten optimalt/nyttig information.

1. 2. 3. / a) b) c)

Siffror eller bokstäver markerar momenten.

■ / - / -

Rutor eller snedstreck markerar uppräknings.

Innehållsförteckning

 Avsedd användning	4	Stärkning	22
 Säkerhetsanvisningar	5	Färgning/blekning	22
Elsäkerhet	5	Blötläggning	22
Risk för personskador!	5		
Barnsäkerhet	5	P+ Ändra	
 Miljöskydd	6	programinställningarna	23
Förpackning/uttjänt maskin	6	°C (Temp.)	23
Tips och råd	6	⌚ (v/min.)	23
 Sammanfattning av		🔄 (Färdig om)	23
huvudfunktionerna	7	✳️ (Torkning)	23
 Lär dig maskinen	8	P+ Välja Tillvalsfunktioner	24
Kombinerad		⚙️ (speed)	24
tvättmaskin/torktumlare	8	🌿 (eco)	24
Kontroller	9	👑 (Sköljning+)	24
Display	10	 Signal	25
 Tvättgodset	12	 Rengöring och skötsel	26
Förbereda tvättgodset för tvätt	12	Maskinhölje/kontroller	26
Förberedelser för tvätt och tork	13	Trumman	26
 Använda maskinen	13	Avkalkning	26
Förbereda maskinen	13	Rengöra tvättmedelsfacket	26
Välja program/slå på maskinen	14	Avloppspumpen igensatt	27
Ändra tvättprogram	14	Avloppsslangen igensatt	
Ställa in torkprogram	15	på vattenlåset	28
Lägga i tvätten	15	Vattenfiltret igensatt	28
Dosera och lägga i tvättmedel		 Felsökning	28
och -tillsatser	15	Nödöppning, t.ex. vid	
Starta programmet	16	strömavbrott	28
Barnspärr	17	Displayinformation	29
Ta ur tvätten	17	Felsökning	30
Ändra program	17	 Service	32
Pausa eller avsluta program	17	 Tekniska data	32
Programslut	18	 Förbrukningsvärden	33
Efter tvätt/tork	18	 Uppställning och	
 Programöversikt	19	anslutning	34
Program på programväljaren	19	Medföljande tillbehör	34
Torktabell	22	Säkerhetsanvisningar	34

Uppställningsplatsen	35
Om du installerar maskinen på trägol	35
Inbyggnad i köksinredning	35
Ta bort transportsäkringarna	35
Slang- och sladdlängder	36
Vattenanslutning	36
Avlopp	37
Avvägning	38
Elanslutning	38
Före första användning	39
Transport	39



Avsedd användning

- Enheten är bara avsedd för normalt hemmabruk.
- Kombitvättmaskinen är avsedd för tvätt av textilier som tål maskintvätt och ylle som tål handtvätt samt torkning av textilier som tål torktumling enligt tvättråden.
- Maskinen är avsedd för tvätt med kallt kranvatten och vanliga tvättmedel och tillsatser för kombitvättmaskin.
- Följ alltid tillverkarens anvisningar för dosering av tvättmedel och tillsatser.
- Barn över 8 år och personer med begränsad fysisk, sensorisk eller mental färdighet eller som saknar erfarenhet eller kunskaper får bara använda enheten under **överinseende** av någon eller om någon **ansvarar** för att de får lära sig hur man använder enheten. Barn får inte göra rengöra eller sköta om maskinen utan uppsikt.
- Håll barn under 3 år på avstånd från kombitvättmaskinen.
- Håll husdjur borta från kombitvättmaskinen.
- Du får bara installera och använda kombitvättmaskinen i utrymmen med avlopp.

Innan du använder maskinen: Läs bruks- och installationsanvisningarna och all övrig information som följer med tvättmaskinen och följ anvisningarna.

Spara dokumentationen för framtida bruk.

Säkerhetsanvisningar

Elsäkerhet

Varning **Livsfara!**

Livsfara vid kontakt med strömförande delar!

- Håll alltid i kontakten när du drar ur den, inte sladden, du kan skada sladden.
- Rör eller håll aldrig kontakten med fuktiga händer.

Risk för personskador!

Varning **Risk för personskador!**

- Lyfter du kombitvättmaskinen i utstående delar (t.ex. luckan), så kan de gå av och ge personskador. Lyft inte kombitvättmaskinen i utstående delar.
- Ställ dig inte på kombitvättmaskinen, toppskivan kan gå sönder - risk för personskador. Ställ dig inte på kombitvättmaskinen.
- Ställ dig inte på öppen lucka, kombitvättmaskinen kan välta - risk för personskador. Ställ dig inte på öppen lucka till kombitvättmaskinen.
- Sticker du in händerna i trumman när den roterar kan du skada dem. Stick aldrig in handen i en trumma som roterar. Vänta tills trumman slutat rotera.

Varning **Risk för skållning!**

- Det finns risk för skållning vid kontakt med het tvättlösning t.ex. vid tömning i tvättstall när du tvättar på hög temperatur. Undvik kontakt med den heta tvättlösningen.
- Avbryter du ett torkprogram kan både kombitvättmaskinen och tvättgodset vara mycket varma. Välj **Torkning** eller **Skontorkning** och ställ in torkprogrammet på 15 min. så att tvätten kan svalna innan du tar ur den.

Barnsäkerhet

Varning **Livsfara!**

Barn kan hamna i livsfarliga situationer eller bli skadade om de leker vid kombitvättmaskinen.

- Låt inte barn leka utan uppsikt vid kombitvättmaskinen!
- Låt inte barn leka med kombitvättmaskinen!

Varning **Livsfara!**

Risk att barnen blir instängda maskinen, vilket kan medföra livsfara.

Uttjänta maskiner:

- dra ur kontakten.
- kapa sladden och ta bort den och kontakten.
- Förstör lucklåset på kombitvättmaskinen.

Varning **Kvävningsrisk!**

Risk att barn vid lek vecklar in sig i förpackningar/folier och förpackningsdelar eller drar dem över huvudet och kvävs. Håll barnen borta från förpackningar, folier och förpackningsdelar.

Varning **Förgiftningsrisk!**

Tvätt- och sköljmedel kan leda till förgiftning vid förtäring. Förvara tvätt- och sköljmedel oåtkomligt för barn.

Varning **Ögon-/hudirritation!**

Tvätt- och sköljmedel kan ge ögon-/hudirritation vid kontakt. Förvara tvätt- och sköljmedel oåtkomligt för barn.

Varning **Risk för personskador!**

Luckglaset blir hett vid tvätt på hög temperatur. Håll barn borta, så att de inte kommer i kontakt med den heta luckan.

Miljöskydd

Förpackning/uttjänt maskin



Släng förpackningen i återvinningen.

Maskinen är märkt i enlighet med EU-direktiv 2012/19/EEC (EU) om el- och elektronikavfall (WEEE). Direktivet anger reglerna för återlämning och återvinning av uttjänta maskiner och gäller i hela Europa.

Tips och råd

- Utnyttja alltid maximal tvättmängd för resp. program.
Programöversikt → *Sidan 19*
- Kör normalsmutsat tvättgods utan förtvätt.
- **Energisparläge:** displaybelysningen slocknar efter några minuter,  (**Start/påfyllning**) blinkar. Tryck på någon av knapparna för att slå på belysningen.
Energisparläget är inte på när programmet är igång.
- Temperaturvalen är baserade på skötselråden i textilierna. Maskinens tvättemperaturer kan avvika för att optimera effektbesparing och tvättresultat.
- Ska du torktumla tvätten efteråt, välj max. centrifugeringsvarvtal. Ju mindre vatten tvättgodset innehåller, desto kortare tid och mindre effekt går åt för torktumlingen.
Torktumla inte droppvåt tvätt.

Sammanfattning av huvudfunktionerna

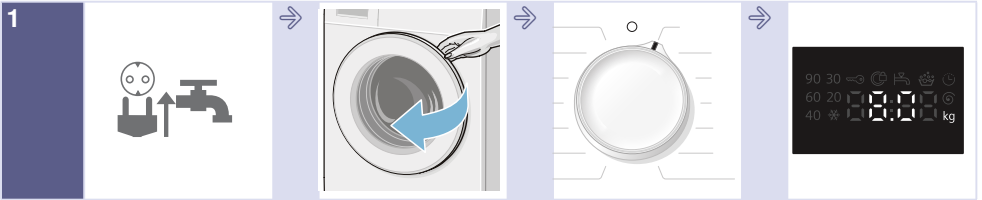

1 Sätt stickkontakten i vägguttaget. Öppna vattenkranen.

Öppna luckan.

Välj tvätt-/torkprogram.

Överskrid inte maxlasten på displayen.

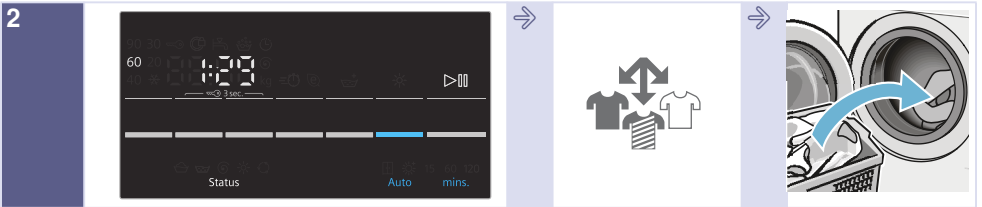

2 Ändra programmets grundinställningar och/eller välj tillvalsfunktioner, om det behövs.

Sortera tvätten.

Lägg i tvätten.

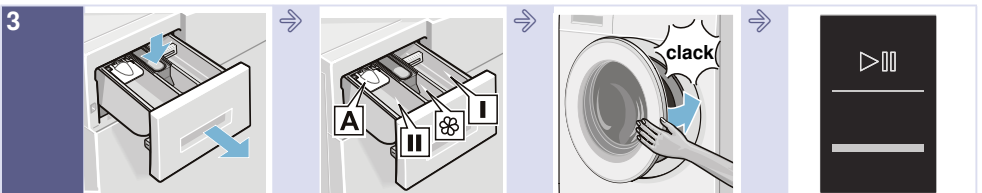

3 Öppna tvättmedelsfacket.

Dosera tvättmedlet enligt doseringsrekommendationen.
→ Sidan 15

Stäng luckan.

Tryck på ▷ (Start/påfyllning).

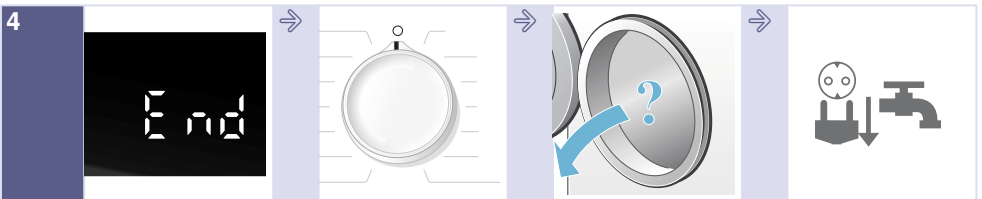

4 Programslut.

Vrid programvredet till ◯ Från.

Öppna luckan och ta ur tvätten.

Stäng vattenkranen (på modeller utan AquaStop) och dra ur kontakten.

Lär dig maskinen

Kombinerad tvättmaskin/ torktumlare

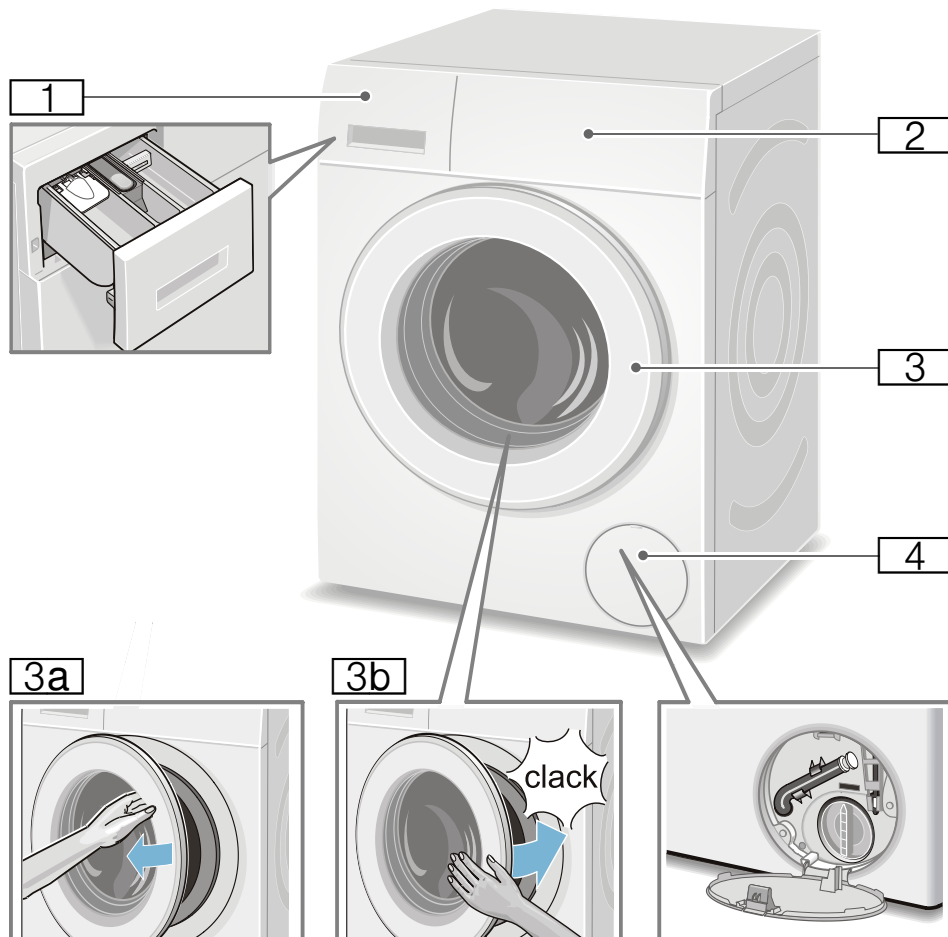

- 1 Tvättmedelsfack
- 2 Kontroller/display
- 3 Ucka och handtag
- 3a Öppna luckan
- 3b LStäng luckan
- 4 Servicelucka

Kontroller

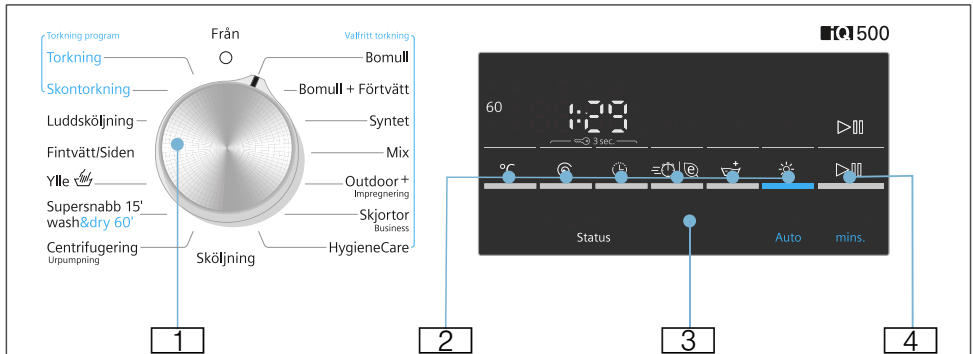



Ändra förinställningar i valt program och välja tillvalsfunktioner:

- 1 Välj program. Vredet går att vrida åt båda hållen. Vill du slå av kombitvättmaskinen, vrid programvredet till **Från**.
- 2 Tryck på **°C (Temp.)**, **v/min.**, **Färdig om** och **Torkning** om du vill ändra förinställningarna → *Sidan 23*
Tryck på **speed/eco** och **Sköljning+** om vill välja tillvalsfunktioner. → *Sidan 24*
- 3 Infodisplay.
- 4 Starta programmet. Tryck på **Start/påfyllning** för att starta, pausa (t.ex. för att lägga i tvätt) och avbryta programmet → *Sidan 15*

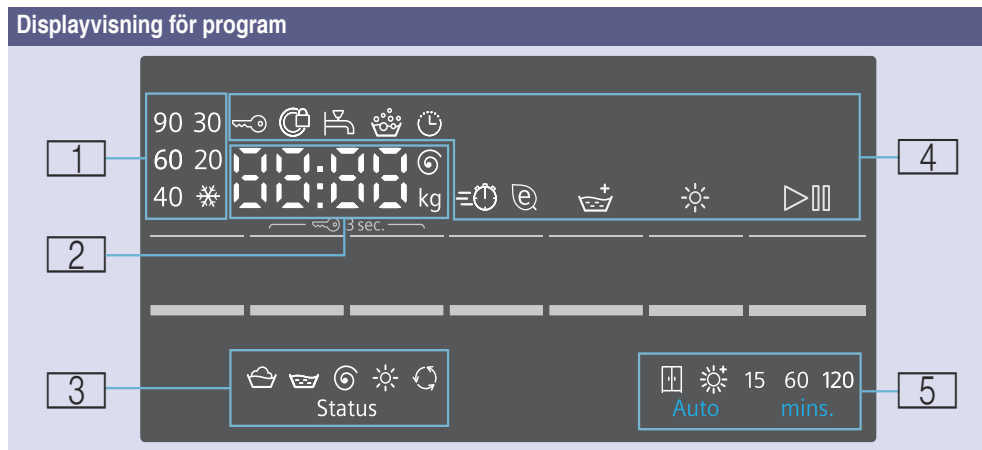
Display



1	programmets tvättemperatur	✪ (kulörtvätt) – 90°C	Temperatur i °C
2	programanvisningar	1:50*	Programtid efter programval i h:min (timmar:minuter)-
		1 – 24 h	Färdig om-tid i h (h=timmar).
		8,0 kg*	Max. tvättmängd för valt program
		0 – 1500 Ⓞ*	Centrifugeringsvarvtal i varv per minut. Sätter du centrifugeringsvarvtalet till 0 , så centrifugerar inte maskinen utan pumpar bara ur vattnet efter slutsköljningen.
	Programstatus:	Färdig	Programslut
		0:00	Funktionen Strykfritt är igång → <i>Sidan 18</i>
		----	Programslut med centrifugeringsvarvtal ----
	Mer information:	E: - -*	Felindikeringar
		0*	Inställning av signalvolym → <i>Sidan 25</i>
3	programstatussymboler	🪣	Tvätt
		🪥	Sköljning
		🌀	Centrifugering/Urumpning
		☀️	Torkning
		🔄	Strykfritt

4 programanvisningar och fler funktionssymboler	 lyser	Lyser när barnspärren är på → <i>Sidan 17</i>
	 blinkar	Barnspärren är på, någon har rört programvredet eller tryckt på knapparna.
	 lyser	Luckan är låst
	 blinkar	Om du trycker på  (Start/påfyllning) för att starta programmet och luckan inte är riktigt stängd.
	 lyser	Vattentrycket är för lågt. Programtiden förlängs.
	 blinkar	Vattenkranen inte öppen eller inget vattentryck.
		Lyser vid för mycket skum, maskinen kör extrasköljning.
		Lyser om du valt Färdig om-tid
speed		Lyser om du valt tillvalsfunktion, se Info → <i>Sidan 24</i>
eco		
Sköljning+		
Torkning		Lyser när torkfunktionen är på.
Start/påfyllning		Lyser när maskinen är igång; blinkar när maskinen är i standby eller pausad.
5 tillgängliga torklägen och -tider		Skåptorr (automatiskt)
		Extratorrt (automatiskt)
	15	15 minuters nedkylning av maskinen
	60, 120	60/120 tidsstyrd torkning
* beroende på valda program/tillvalsfunktioner		



Tvättgods

Förbereda tvättgodset för tvätt

Sortera tvättgodset efter:

Sortera tvätten enligt tillverkarens anvisningar i skötselråden.

- Typ av material
- Färg

Anvisning: Tvätten kan bli missfärgad eller inte riktigt ren. Tvätta vit- och kulörtvätt separat. Tvätta nya, kraftigt färgade material separat första gångerna du tvättar dem.
- Smutsighet
 - **lätt**
förtvätta inte; välj gärna tillvalsfunktionen \Rightarrow (speed).
 - **normal**
Välj program med förtvätt . Förbehandla ev. fläckar, om det behövs.
 - **kraftig**
Lägg i mindre tvättgods. Välj ett program med förtvätt. Förbehandla ev. fläckar, om det behövs.
 - **Fläckar:** ta bort/förbehandla fläckar innan de torkar. Stänk på lite såpvatten, gnid inte. Välj passande program och tvätta. Hårt sittande och intorkade fläckar kan ibland kräva flera tvättar för att gå bort.
- Tvättrådssymbolerna

Anvisning: Siffrorna i symbolerna anger maximal tvättemperatur.

 - avsedd för normalt tvätt; t.ex. Bomullsprogram
 - kräver skontvätt; t.ex. Syntetprogram
 - kräver ömtålig skontvätt; t.ex. Fin-/Sidentvättprogram
 - avsedd för handtvätt; t.ex. Ylleprogram
 - Tvättgodset går inte maskintvätta.

Skydda tvättgods och maskin:

Obs!

skador på maskin/textilier

Främmande föremål (t.ex. mynt, gem, nålar, spik) kan skada tvättgods och maskinkomponenter.

Följ anvisningarna nedan när du förbereder tvättgodset :

- Följ alltid tillverkarens doseringsanvisningar för tvättmedel, -tillsatser, textilvårdsprodukter och -medel.
- Lägg inte i mer än maximal godsmängd. För mycket tvättgods påverkar tvättresultatet.
- Håll tvättmedel och förbehandlingsmedel (t.ex. fläckborttagning, tvättspray etc.) borta från maskinens ytor. Torka omedelbart bort spraystänk och andra avlagringar och droppar med fuktig trasa.
- Töm alla fickor. Ta bort främmande föremål.

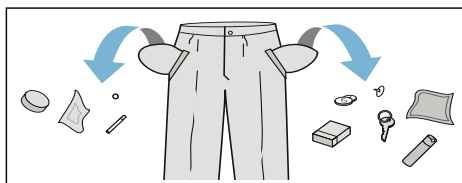

- Ta bort metallföremål (gem etc.).
- Vänd byxor, stickade plagg och trikå som t.ex. jerseyplagg, T-shirtar och tröjor utochin.
- Kontrollera att bygel-BH:ar verkligen tål maskintvätt.
- Tvätta ömtåligt gods i tvättpåse (tajs, bygel-BH:ar etc.).
- Dra upp dragkedjor och knäpp knappar.
- Borsta sanden ur fickor och kragar.
- Ta bort gardinkrokar eller lägg i tvättpåse.

Förberedelser för tvätt och tork

Anvisning: Om du vill få jämnt torkresultat, sortera tvätten efter:

- materialtyp
- torkprogram
- tvättsymbolerna på skötselråden i plaggen.

Torktumla bara tvättgods som är märkt att det tål torktumling eller har följande tvättsymboler:

-  = torktumling på normal temperatur (**Torkning**)
-  = torkning på låg temperatur (**Skontorkning**)

Följande textilier tål inte torktumling:

-  = tvättsymbolen "Tål inte torktumling"
- Ylle eller textilier som innehåller ull.
- Ömtåligt tvättgods (silke, syntetgardiner).
- Textilier som innehåller skumplast eller liknande material.
- Textilier behandlade med brännbara vätskor, t.ex. fläckborttagning, eter, tinner. Explosionsrisk!
- Textilier som innehåller hårspray eller liknande ämnen.

Anvisningar

- Centrifugera handtvättade textilier på rätt centrifugeringsvarvtal för torktumling.
- Centrifugera på optimalt varvtal före torktumling. Rekommenderat centrifugeringsvarvtal för bomull är över 1000 v/min., för strykfritt över 800 v/min.
- Stryk inte tvätten direkt efter torktumling. Rulla ihop tvättgodset så att restfuktigheten blir jämnt fördelad.
- Torktumla överkast, frottéhanddukar och andra stora textilier separat, så får du bäst torkresultat. Tumla aldrig mer än 5 frottéhanddukar (eller 4 kg) samtidigt.
- Lägg inte i mer än maximal godsmängd.

Använda maskinen

Förbereda maskinen

Kombitvättmaskinen blev ordentligt testad före utleverans. Kör programmet **Luddsköljning** utan tvätt före första användning, så får du bort ev. restvatten från provningen.

Innan du använder kombitvättmaskinen första gången → *Sidan 39*

Anvisning:

- Slå aldrig på kombitvättmaskinen om den är trasig.
 - Kontakta service → *Sidan 32*
1. Sätt stickkontakten i vägguttaget.
 2. Öppna vattenkranen.
Vattenkranen måste vara öppen vid torktumling pga. vattenkondenseringstekniken, annars är det inte säkert att torktumlingen fungerar som den ska.

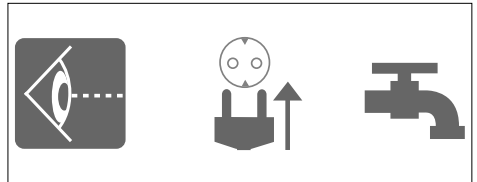

3. Öppna luckan.

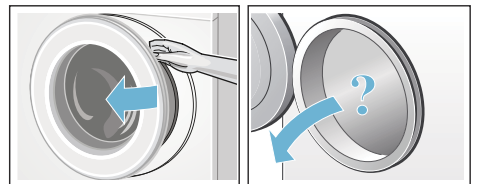

Välja program/slå på maskinen

Anvisning:

Om du aktiverat barnspärren måste den först deaktiveras innan du kan ställa in ett program.

- Välj det program du vill ha med programvredet. Vredet går att vrida åt båda hållen. Kombitvättmaskinen är på.

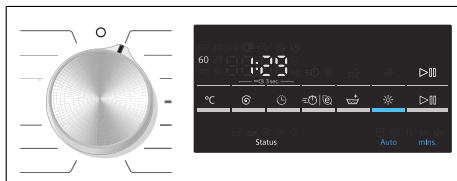

I teckenrutan visas följande för valt program:

- Programtid,
- förinställd temperatur,
- maxbelastning (när luckan är öppen).

Ändra tvättprogram

Du kan använda förinställningarna du får upp på displayen eller anpassa valt program optimalt till tvättgodset med ändrade förinställningar eller ytterligare tillvalsfunktioner. Tillgängliga inställningar och tillval beror på valt tvätt-/torkprogram.

Programöversikt → *Sidan 19*

Anvisningar

- Tillvalen går att lägga till, slå av eller ändra beroende på hur långt programmet kommit.
- Samtliga knappar är touchknappar, ett lätt tryck räcker. Du får upp inställningsalternativen automatiskt i följd om du håller **°C (Temp.)**, **⊖ (v/min.)**, **⌚ (Färdig om)** intryckta.

Ändra tvättprogrammets förinställning, t.ex. tvättemperaturen:

- Tryck på **°C (Temp.)** och ställ in den tvättemperatur du vill ha.

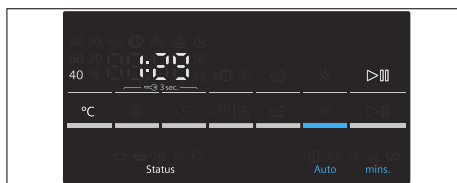

Ändra tvättprogrammets tillvalsfunktion från t.ex. **⊖ (speed)**:

- Tryck på **⊖ (speed)**/**⊕ (eco)** tills kontrollampen **⊖ (speed)** tänds.

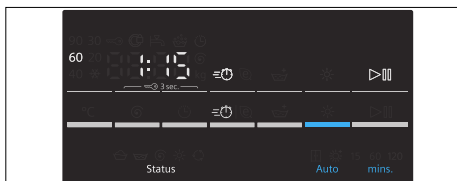

Anvisning:

Om du ändrar förinställningarna och/eller tillvalsfunktionerna, så kan det ändra programtiden.

Ställa in torkprogram

Anvisning:

Har du valt tvätt och tork utan avbrott, så kan du ändra torkprogrammets förinställningar, om det behövs. Programöversikt → *Sidan 19*

Ändra torkprogrammets förinställningar:

- Tryck på * (**Torkning**) om du vill ställa in torkläge och -tid (fungerar bara för separata torkprogram).

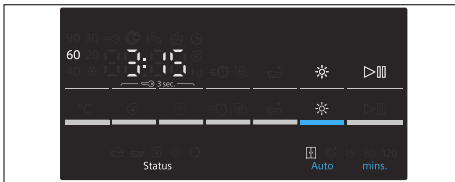

Anvisning:

Om du ändrar förinställningarna i torkprogrammet, så kan det ändra programtiden.

Lägga i tvätten

⚠ Varning Livsfara!!

Tvättgods förbehandlat med lösningsbaserade tvättmedel, t.ex. fläckborttagning/eter, medför explosionsrisk om du lägger det i maskinen.

Skölj ur tvättgodset ordentligt för hand före tvätt.

Anvisningar

- Lägg smått och stort tvättgods tillsammans. Tvättgods i olika storlekar fördelar sig bättre vid centrifugering. Delar av tvättgodset kan ge obalans.
- Överskrid inte maxlasten. För mycket tvättgods påverkar tvättresultatet och ger skrynklig tvätt.

- Veckla upp sorterat tvättgods och lägg i trumman.
- Se till så att det inte fastnar tvättgods mellan luckan och tätningen.



- Stäng luckan.

Anvisning: Kontrollampen på ▷ (Start/påfyllning) blinkar och du får upp programmets grundinställningar på displayen. Du kan ändra grundinställningarna.

Dosera och lägga i tvättmedel och -tillsatser

Obs!

Skador på maskinen

Tvättmedel och förbehandlingsmedel för tvätt (t.ex. fläckborttagning, förtvättssprayer etc.) kan ge ytskador på maskinen.

Håll medlen borta från maskinen! Torka genast bort spraystänk, avlagringar och droppar med fuktig trasa.

Dosering

Dosera tvättmedel och tillsatser efter:

- vattenhårdenheten (fråga vattenverket),
- tillverkarens anvisningar på förpackningen,
- tvättmängden,
- hur smutsig tvätten är.

Fylla på medel

1. Dra ut tvättmedelsfacket.

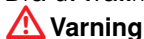

Varning Irriterar ögon/hud!

Det kan rinna ut tvättmedel/-tillsatser om tvättmedelsfacket är öppet när maskinen är igång.

Öppna facket försiktigt.

Om tvättmedel/-tillsatser kommer i kontakt med ögon eller hud, skölj noggrant.

Om du av misstag sväljer dem, sök läkarvård.

2. Lägg i tvättmedel och/eller rengöringsmedel.

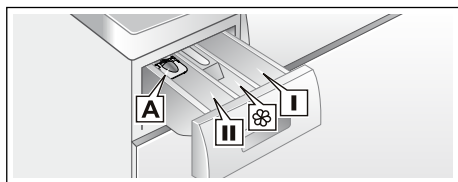

- | | |
|---------|--|
| Fack I | Tvättmedel för förtvätt. |
| Fack ☼ | Sköljmedel, stärkningsmedel.
Lägg inte i mer än maximal tvättgodsmängd. |
| Fack II | Tvättmedel till huvudtvätten, avhärdare, blekmedel, fläckborttagning. |
| Fack A | För dosering av flytande tvättmedel. |

Anvisningar

- Följ alltid tillverkarens anvisningar vid dosering av tvättmedel, -tillsatser, textilvårdsprodukter och rengöringsmedel.
- Späd tjockflytande sköljmedel och tillsatser med vatten. Då fastnar de inte.
- Öppna tvättmedelsfacket försiktigt när maskinen är igång.
- Om du valt separat torkprogram, lägg inte i tvättmedel och/eller textilvårdsprodukter i maskinen.

Mått* för flytande tvättmedel

*beroende på modell

Ställ måttet så att du kan mäta upp rätt mängd flytande tvättmedel:

1. Dra ut tvättmedelsfacket. Tryck ned insatsen och ta ur hela facket.
2. Skjut måttet framåt, fäll ned och snäpp fast.
3. Sätt tillbaka tvättmedelsfacket igen.

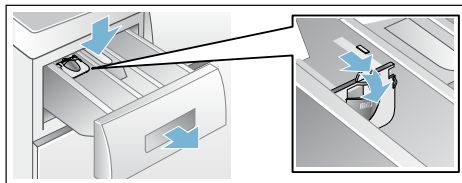

Anvisning: Använd inte måttet till tvättmedelsgel och-pulver, program med förtvätt eller om du ställt in "Färdig om"-tid.

Modeller som saknar mått: håll det flytande tvättmedlet i tvättboll och lägg i trumman.

Starta programmet

Välj knappen ▷ (Start/påfyllning). Kontrolllampan lyser och programmet går igång.



Anvisning: Vill du låsa programmet så att det inte går att ändra av misstag, så slår du på barnspärren.

Displayen visar färdig om-tid under programmet resp. programtid och tvättsymbol när programmet börjar.



Display → Sidan 10

Barnspärr

Du kan spärra kombitvättmaskinen, så att inställda funktioner inte går att ändra av misstag. Slå så på barnspärren före programstart.

Slå på/av: tryck ca 3 sekunder på  (**v/min.**) och  (**Färdig om**).

 tänds på displayen. Maskinen ger ljudsignal om knappsignal är på.

-  lyser: barnspärren är på.
-  blinkar: barnspärren är på och någon har vridit på programvredet. Vill du få  att sluta blinka, återställ programvredet till ursprungligt program. Symbolen lyser igen.

Anvisning:

Barnspärren kan vara på till nästa programstart även om du slår av kombitvättmaskinen. Du måste slå av barnspärren före programstart och slå på den igen efter programstart, om det behövs.



Ta ur tvätten

Det går att lägga i eller ta ur tvätt efter programstart, om det behövs.

Tryck på  (**Start/påfyllning**).

Kombitvättmaskinen kontrollerar om det går att lägga i.

Anvisningar

- Luckan förblir låst av säkerhetsskäl vid hög vattennivå, temperatur eller om trumman fortfarande roterar och det går då inte att lägga i mer tvätt. Du får upp följande på displayen:  lyser → Det går inte lägga i. Tryck på  (**Start/påfyllning**) för att fortsätta programmet.
- Öppna inte luckan förrän lucklåssymbolen  slocknat.
- Låt inte luckan stå öppen för länge – vatten från tvätten kan rinna ut.
- Om maskinen torktumlar kan du inte använda påfyllningsfunktionen.



Ändra program

Startar du av misstag fel program, så ändrar du programmet såhär:

1. Tryck på  (**Start/påfyllning**).
2. Ställ in ett annat program. Ändra förinställningar i valt program och/eller välj tillvalsfunktioner, om det behövs.
3. Tryck på  (**Start/påfyllning**). Det nya programmet börjar från början.

Pausa eller avsluta program



Tvättprogram med hög temperatur:

1. Tryck på  (**Start/påfyllning**).
2. Låt tvätten svalna genom att välja **Sköljning**.
3. Tryck på  (**Start/påfyllning**).

Tvättprogram med låg temperatur:

1. Tryck på  (**Start/påfyllning**).
2. Välj **Centrifugering/Urumpning**.
3. Tryck på  (**Start/påfyllning**).

Torkprogram:

1. Välj **Torkning** eller **Skontorkning**.
2. Tryck på  (**Torkning**) och ställ in 15 min. torktid.
3. Tryck på  (**Start/påfyllning**).

Programslut

Du får upp **Färdig** eller **----** (**Sköljstopp** = utan slutcentrifugering) på displayen och maskinen ger ljudsignal.

Inställning av signalvolym → *Sidan 25*

Har du valt **----** (**Sköljstopp** = utan slutcentrifugering), välj **▷∞** (**Start/påfyllning**) för att slå på slutcentrifugeringen.

Anvisningar

- Programmet fortsätter och pumpar ur vattnet och centrifugerar tvätten (normalcentrifugeringen går att ändra innan).
- Ska du bara pumpa ur vatten, vänta ca 1 min. efter programstart och tryck på **▷∞** (**Start/påfyllning**) före centrifugering. Det slår av programmet och låser upp luckan. Nu kan du ta ur tvättgodset.
- Blinkar **Hot (varm)** på displayen innan torkprogrammet är klart, så är trumtemperaturen hög. Maskinen kör trumnedkyllning tills trumtemperaturen går ned.
- Funktionen Strykfritt går igång efter torktumlingen för att förhindra skrynklig tvätt ifall du inte tar ur den när den är klar. Det tar ca 30 minuter. Du får upp **0:00** på tidvisningen och  som statussymbol. Avsluta funktionen genom att trycka på någon av knapparna eller vrida programvredet till annat läge så att lucklåset öppnar och du kan ta ur tvätten.

Efter tvätt/tork

1. Öppna luckan och ta ur tvätten.
2. Sätt programvredet på **○ Från**. Maskinen slår av.
3. Stäng vattenkranen.

Behövs inte på modeller med Aqua-Stop.

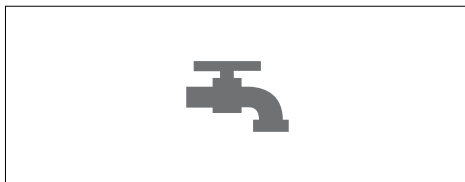

Anvisningar

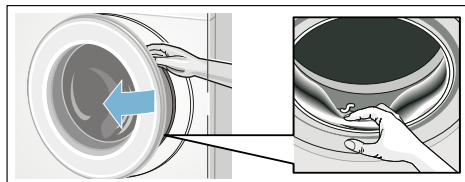

- Glöm inte kvar tvätt i trumman. Risk för att den krymper i nästa tvättomgång eller missfärgar annan tvätt.
- Ta bort främmande föremål ur trumman och gummitätningen, om det behövs – risk för rostskador.











- Lämna lucka och tvättmedelsfack öppna så att eventuellt restvatten torkar ur.
- Ta alltid ur tvätten.
- Vänta alltid till programmet gått klart eftersom luckan fortfarande kan vara låst. Slå på maskinen och vänta tills lucklåset öppnar.
- Slocknar displayen när programmet är slut, så är energisparläget på. Slå på genom att trycka på någon av knapparna.

Programöversikt

Program på programväljaren

Program/Typ av tvätt	Tillval/Information
Programnamn Kort förklaring av programmet och vilka textilier det är avsett för.	maxbelastning enligt EN50229 maxbelastning för tvätt/ maxbelastning torktumling valbar temperatur i °C centrifugeringsvartalsval i v/min. möjliga tvättillval möjliga torktillval
Bomull Slitstarka textilier, textilier av bomull eller linne som tål vittvätt. Anvisning: * minskad tvättmängd för  tillvalsfunktion.	max. 8(5)* kg/5 kg ❄️ (kulörtvätt) – 90°C -----, 0 – 1500 v/min.  ,  ,   , ❄️
Bomull+Förtvätt Effektkrävande program för jättesmutsiga, slitstarka textilier av bomull och linne Anvisning: * minskad tvättmängd för  tillvalsfunktioner.	max. 8(5)* kg/5 kg ❄️ (kulörtvätt) – 90°C -----, 0 – 1500 v/min.  ,  ,   , ❄️
Syntet Textilier av syntet och blandväv	max. 4.0 kg/2.5 kg ❄️ (kulörtvätt) – 60°C -----, 0 – 1200 v/min.  ,  ,   , ❄️
Mix Blandad tvätt med textilier av bomull och syntet	max. 4.0 kg/2.5 kg ❄️ (kulörtvätt) – 40°C -----, 0 – 1500 v/min.  ,  ,   , ❄️

Program/Typ av tvätt	Tillval/Information
Outdoor + /Impregnering Regn- och friluftskläder med membranbeläggning samt vattenavvisande textilier.	max. 1 kg/1 kg ✳ (kulörtvätt) – 40°C 0 – 800 v/min. ≡⌚, Ⓞ, 🍷 ☒
Skjortor/Business Avsett för skjortor/blusar av bomull, linne, syntet eller blandväv.	max. 2.0 kg/2.0 kg ✳ (kulörtvätt) – 60°C -----, 0 – 800 v/min. ≡⌚, Ⓞ, 🍷 ☒
HygieneCare Innovativt program för förbehandling av torrt tvättgods med varmluft (upp till 70°C) för stränga hygienkrav; sedan följer en tvättomgång på låg temperatur. Det ger hygienisk textiltvård. Avsett för de flesta oömma textilier.	max. 4 kg/4 kg ✳ (kulörtvätt) – 30°C -----, 0 – 1500 v/min. ≡⌚, Ⓞ, 🍷 ☒ ✳
Sköjning Handtvättbara textilier, extrasköjning med centrifugering.	–/max. 5 kg – -----, 0 – 1500 v/min. 🍷 ☒
Centrifugering/Urpumpning Centrifugerar bara vid centrifugeringsvarvtalsval Vill du köra programmet Urpumpning , sätt centrifugeringsvarvtalet till 0 .	–/max. 5 kg – 0 – 1500 v/min. – ☒
Supersnabb 15' /wash&dry 60' För små mängder (≤1 kg) lättsmutsad tvätt av bomull, linne, syntet eller blandväv. Ca 15 min. tvättid. Har du valt torkfunktion så tillkommer sedan en ca 45 min. lång torkcykel.	max. 2 kg/1 kg ✳ (kulörtvätt) – 40°C -----, 0 – 1200 v/min. – ☒

Program/Typ av tvätt	Tillval/Information
 Ylle Hand- och maskintvättbara textilier av ull eller ullblandning. Extra skonsamt tvättprogram som förhindrar att tvätten krymper med långa pauser i programmet (textilierna får ligga och vila i tvättlösningen). Anvisning: <ul style="list-style-type: none"> ■ Ull från djur t.ex. angora, alpaka, lama, får. ■ Använd lämpligt maskintvättmedel för ylle. 	max. 2 kg ✳ (kulörtvätt) – 40°C - - - - , 0 – 800 v/min. - -
Fintvätt/Siden För fina, tvättbara textilier, t.ex. av siden, satin, syntet och blandväv. Anvisning: Använd lämpligt maskintvättmedel för fintvätt eller siden.	max. 2 kg ✳ (kulörtvätt) – 40°C - - - - , 0 – 800 v/min. ≡  ,  ,  - -
Luddrengöring Specialprogram för trumhygien eller luddborttagning 90°C = antibakteriellt program, använd inte tvättmedel. 40°C = antibakteriellt program, du kan använda särskilt trumrengöringsmedel. ✳ (kulörtvätt) = luddsköljningsprogram som tar bort ansamlad trumludd från torktumlingen.	0 kg ✳ (kulörtvätt), 40, 90°C 1200 v/min. - -
Skontorkning Separat skontorkprogram för klädtorktumling på låg temperatur, - väljer du  blir tvätten automatiskt skåptorr, - väljer du ✳ blir tvätten automatiskt extratorr, - självdefinierad torktid, du kan välja 15, 60 ända upp till 120 minuter.	max. 2.5 kg - - -  , ✳, Torkning (tidsstyrt program)**
Anvisning: ** 15-minuters torktid är till för att få tvätt och maskin att svalna efter torktumling.	
Torkning Separat torkprogram för klädtorktumling på hög temperatur, - väljer du  blir tvätten automatiskt skåptorr, - väljer du ✳ blir tvätten automatiskt extratorr, - självdefinierad torktid, du kan välja 15, 60 ända upp till 120 minuter.	max. 5 kg - - -  , ✳, Torkning (tidsstyrt program)**
Anvisning: ** 15-minuters torktid är till för att få tvätt och maskin att svalna efter torktumling.	

Torktabell

Tvättgodstyp	Rekommenderat torkprogram	Torkmängd (kg)	Beräknad torktid i min.	
			(Skåptorr) 田	(Extratorrt) ㉨
Bomull/kulörtvätt (Färgäta textilier av bomull eller linne, t.ex. underkläder, T-shirtar, tröjor, diskhanddukar, frottéhanddukar, lakan, dukar, arbetskläder, badhanddukar)	Torkning	0.5 - 2.0	40 - 90	60 - 100
		2.0 - 3.5	90 - 160	100 - 180
		3.5 - 5.0	160 - 220	180 - 225
Syntet (textilier av syntet eller blandväv som skjortor, sportkläder)	Skontorkning	0.5 - 1.5	35 - 75	40 - 120
		1.5 - 2.5	75 - 120	120 - 190
	Torkprogram	Torkmängd (kg)	Torktidalternativ (min.)	
	Torkning (tidsstyrt program)	~1.0	60	
		~2.5	120	

i Tiderna är riktvärden baserade på normal tvättmängd, centrifugering och rumstemperatur.
i Maximal torktid är 120 minuter. Om tvätten väger mer än 2,5 kg, ställ då in automatisk torkning. Denna funktion rekommenderas för goda torkresultat och för energibesparing. 15-minuters programmet är till för vådring av tvätten.
i Separera tjocka och tunna textilier, så får du jämnare torkning. Separera t.ex. frottéhanddukar från skjortor.
i Vi rekommenderar ㉨ (Extratorrt) för frottéhanddukar och andra stora, tjocka textilier.
i Minska maximal torkmängd för frottéhanddukar till 4 kg, så får du bättre torkresultat.
i Du får inte tumla ylle i kombitvättmaskinen.
i Lägg i mindre tvätt, så blir den inte så skrynklig efter torktumling.

Stärkning

Anvisning: Du får inte ha sköljmedel i tvätten.

Du kan ha i flytande stärkningsmedel i alla tvättprogram. Håll stärkningsmedlet i fack ☼ enligt tillverkarens anvisningar (rengör först, om det behövs).

Färgning/blekning

Använd färgning i normala mängder för hemanvändning. Salt kan skada rostfritt stål! Följ färgtillverkarens anvisningar! Blek **inte** tvätt i maskinen!

Blötläggning

1. Fyll på tvättmedel enligt tillverkarens anvisningar i fack **II**.
2. Ställ programvredet på **Bomull 60°C** och välj ▷☼☼ (**Start/påfyllning**).
3. Tryck på ▷☼☼ (**Start/påfyllning**) efter ca 10 minuter, om du vill stoppa programmet.
4. Tryck på ▷☼☼ (**Start/påfyllning**) igen när tvätten legat i blöt så länge som du tänkt, så fortsätter du eller ändrar programmet.

Anvisning: . Lägg i tvättgods av samma färg. Kräver inget extra tvättmedel, maskinen tvättar med blötläggningvattnet.

P+ Ändra programinställningarna

Det går att ändra förinställningarna i valda program. Du kan även ändra inställningarna när valt program är igång. Påverkan beror på hur långt programmet kommit.

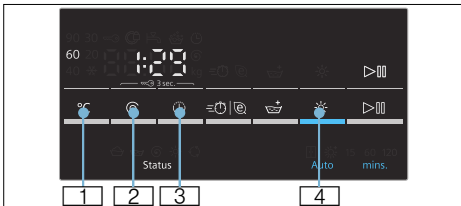

°C (Temp.)

1 du kan ändra visad tvättemperatur. Maximal tvättemperatur beror på vilket program du valt.

Programöversikt → *Sidan 19*

⌚ (v/min.)

2 set går att ändra centrifugeringsvarvtalet (i v/min.; varv per minut) före och under programkörningen beroende hur långt programmet kommit. Inställning - - - - (**Sköljstopp** = utan slutcentrifugering), tvätten blir liggande i vattnet efter sista sköljningen. Inställning **0** (utan centrifugering), sköljvattnet blir urpumpat, ingen centrifugering. Maximal centrifugeringshastighet beror på program och modell.

Programöversikt → *Sidan 19*

⌚ (Färdig om)

3 ställ in Färdig om-tid (programslut).

Anvisning: Då får du upp programtiden när du väljer program. Maskinen anpassar programtiden automatiskt under programmets gång, t.ex. om ändrade programförval ändrar programtiden.

Före programstart kan du förinställa programslutet i timsteg (h=timme) upp till max. **24 h**.

Du får upp förinställd tid t.ex. **8 h** på displayen efter start och den räknar ned tills programmet börjar. Sedan får du upp programtiden på displayen, t.ex. **2:30**.

Såhär kan du ändra förinställd tid efter programstart:

1. Tryck på ▷⏏ (**Start/påfyllning**).
2. Tryck på ⌚ (**Färdig om**) och ändra Färdig om-tiden.
3. Tryck på ▷⏏ (**Start/påfyllning**).

☀ (Torkning)

4 torktumlingsfunktionen går att slå på, av och ställa in med knappen. Det är bara möjligt att tvätta och torktumla utan avbrott när maskinen är inställt på automatik. Om du ställer in programmet för enbart torktumling så kan du använda dig av automatisk torktumling eller tidsinställd torktumling med önskad torkklängd.



Anvisningar

- Programval i läge **Torkning** eller **Skontorkning** i resp. torkprogram. Programöversikt → *Sidan 19*
 är grundinställt torkläge. Läget ställer in torktiden automatiskt efter tvättmängden. Slutresultatet är skåptorr tvätt. Torkläget går att ställa in på , om du vill ha extratorrt tvätt eller tidsstyrd torktid som du ställer in med  (**Torkning**).

Skåptorrt (): för enlagers textilier. Kläderna går att vika eller hänga in i skåp.

Extratorrt (): för textilier av tjocka, flerlagers material som kräver lång torktid. Kläderna går att vika eller hänga in i skåp. Tvättgodset blir torrare än Skåptorrt.

- Programinställningar i tvättprogrammen samt om du vill ha tvätt och torkning utan avbrott (fungerar bara för **extra torkprogram**):

- Tryck på  (**Torkning**) och slå på funktionen eller .
- Överskrid inte maxlasten för torktumling. Programöversikt → *Sidan 19*
- Tvättprogrammet väljer automatiskt maximalt centrifugeringsvarvtal för att få bra torkresultat.

P+ Välja Tillvalsfunktioner

Tryck på resp. knappar för de tillvalsfunktioner du vill ha.

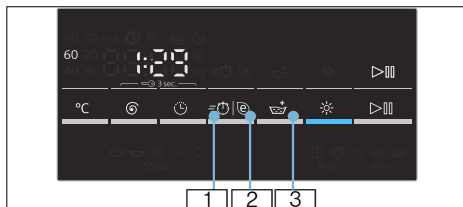

(speed)

När du vill tvätta på kort tid men få tvättresultat som är jämförbart med standardprogrammet.

Anvisning: Överskrid inte maximal tvättmängd. Programöversikt → *Sidan 19*

(eco)

effektoptimerat tvättprogram med sänkt temperatur men bibehållen tvätteffekt.

Anvisning: Tvättemperaturen är lägre än vald temperatur. Vi rekommenderar att du väljer högre temperatur av hygienskal eller väljer tillvalsfunktionen  (**speed**) perfekt varvtal.

(Sköljning+)

Extra sköljcykel. För områden med mjukt vatten eller bättre sköljresultat.

 **Signal**
Inställning av signalvolym

1. Aktivera inställningsläge för signal ljudstyrka

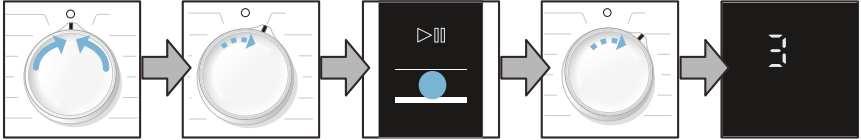

Sätt på **Från**

1 steg medurs

Håll **▶||** (**Start/påfyllning**)
intryckt och.

1 steg medurs

Släpp

2. a) Ställa in volymen på **indikeringsignalerna**

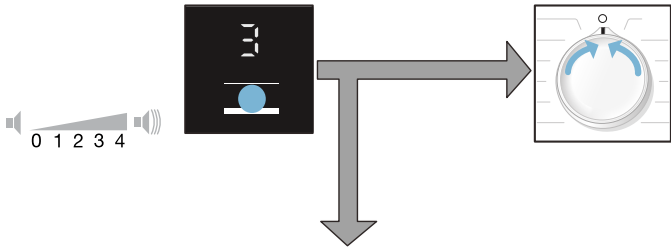

Tryck på
⌚ (Färdig om) och
ställ in volymen.

eller

Ställ på **Från** och lämna
inställningsläget för signalvo-
lym.

2. b) Ställa in volymen på **knappsignalerna**



1 steg medurs

Tryck på
⌚ (Färdig om)
och ställ in voly-
men.

Ställ på **Från** och
lämna inställningsläget
för signalvolym.



Rengöring och skötsel

⚠ Varning

Risk för elstötar!!

Livsfara vid kontakt med strömförande delar!

Slå av maskinen och dra ur kontakten.

⚠ Varning

Förgiftningsrisk!!

Lösningsmedelsbaserade rengöringsmedel, t.ex. eter, kan avge giftiga ångor i maskinen.

Använd inte lösningsmedelsbaserade rengöringsmedel.

Obs!

Skador på maskinen

Lösningsmedelsbaserade rengöringsmedel, t.ex. eter, kan ge skador på maskinytor och -komponenter.

Använd inte lösningsmedelsbaserade rengöringsmedel.

Maskinhölje/kontroller

- Ta ur tvätten och ta bort rester av rengöringsmedel direkt.
- Torka av med mjuk, fuktad trasa.
- Använd inte skurduk, -bollar eller rengöringsmedel (för rostfritt).
- Spola inte av enheten.

Trumman

Använd klorfritt rengöringsmedel, inte stålull.

Avkalkning

Inte nödvändigt om du doserar tvättmedlet rätt. Om det blir nödvändigt, följ anvisingarna från tillverkaren av avkalkningsmedlet. Du kan köpa lämpliga avkalkningsmedel på vår webbsajt eller hos service → *Sidan 32*

Rengöra tvättmedelsfacket

Om det finns rester av tvätt- och sköljmedel där.

1. Dra ut tvättmedelsfacket. Tryck ned insatsen och ta ur tvättmedelsfacket.
2. Ta ur insatsen: tryck upp insatsen med fingret.

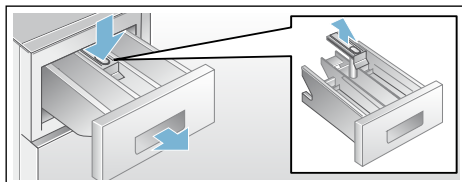

3. Rengör tvättmedelsfack och insats med vatten och diskborste, torka av.
4. Snäpp i insatsen (tryck öppningen över styrstiftet).
5. Sätt i tvättmedelsfacket.

Anvisning: Lämna tvättmedelsfacket öppet, så att restvattnet kan dunsta bort!

Avloppspumpen igensatt

Varning

Risk för skållning!

Tvättlösningen är het vid tvätt på hög temperatur. Skållningsrisk vid kontakt med het tvättlösning.

Låt tvättvattnet svalna.

1. Stäng vattenkranen så att det inte rinner in mer vatten som du måste tömma via avloppspumpen.
2. Slå av maskinen och dra ur kontakten.
3. Fäll ned serviceluckan och ta loss den.

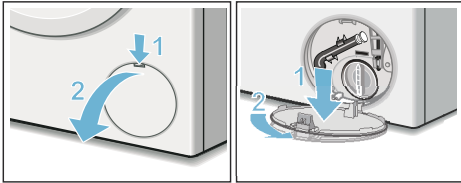

4. Lossa tömningsslangen från hållaren.
Dra ut proppen och låt tvättlösningen rinna ut i lämplig behållare.
Tryck i proppen och sätt tillbaka tömningsslangen i hållaren.

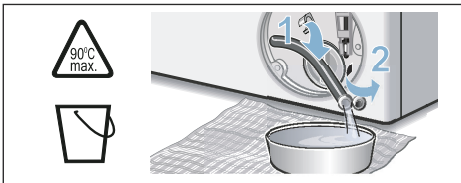

5. Skruva försiktigt på pumplocket, det kan rinna ut restvatten.
Rengör pumpen invändigt, gängen runt pumplocket och själva pumphuset. Avloppspumpens impeller måste kunna rotera.
Sätt tillbaka pumplocket och skruva fast det. Handtaget ska stå lodrätt.

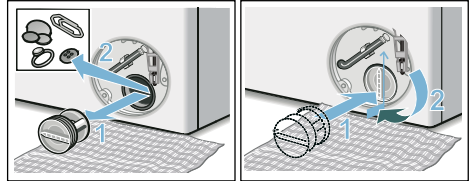

6. Sätt i serviceluckan, snäpp fast och stäng.

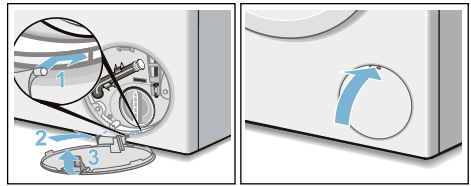

Anvisning: Förhindra att outnyttjat tvättmedel rinner ut i avloppet nästa tvättomgång: häll 1 l vatten i fack **II** och starta programmet **Centrifugering/Urumpning** (vill du bara pumpa ur: © (v/min.) sätt (centrifugeringsvarvtalet) till **0**).

Avloppsslangen igensatt på vattenlåset

1. Vrid programväljaren till **Från**. Dra ur kontakten.
2. Lossa slangklämman och ta försiktigt av avloppsslangen. Det kan rinna ur restvatten.
3. Rengör avloppsslangen och vattenlåsanslutningen.

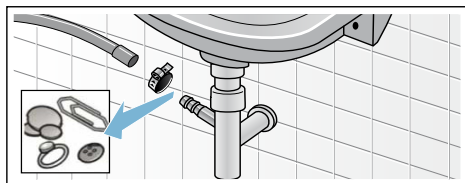

4. Sätt tillbaka avloppsslangen och säkra anslutningen med slangklämman.

Vattenfiltret igensatt

Varning **Livsfara!!**

Doppa inte Aqua-Stop-enheten i vatten (innehåller elektrisk ventil).

Först måste du tryckavlasta vattenslangen:

1. Stäng vattenkranen.
2. Ställ in vilket program du vill (förutom **Centrifugering/Urpuvning**).
3. Välj  (**Start/påfyllning**). Kör programmet ca 40 s.
4. Vrid programvredet till **Från** och dra ut kontakten ur uttaget.
5. Rengör sil vid vattenkran. Lossa slangen från vattenkranen. Använd en liten borste för att rengöra filtret.

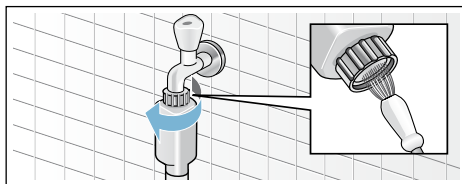

6. Rengör silen på maskinens baksida: Lossa slangen på maskinens baksida, dra ut filtret med hjälp av en tång och rengör det.

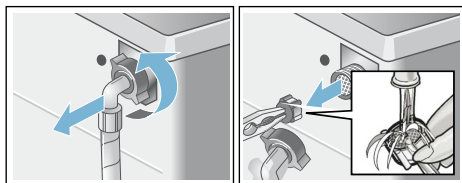

7. Anslut slangen och kontrollera att allt är tätt.

Felsökning

Nödöppning, t.ex. vid strömavbrott

t.ex. vid strömavbrott

Programmet fortsätter när strömmen är tillbaka.

Om du ändå vill ta ut tvätten, så går luckan att öppna enligt beskrivningen nedan:

Varning **Risk för skållningsskador!**

När du tvättar på hög temperatur finns risk för skållning om du kommer i kontakt med het tvättlösning och tvätt. Låt helst svalna.

⚠ Varning**Risk för personskador!**



Sticker du in händerna i trumman när den roterar kan du skada dem. Stick aldrig in handen i en trumma som roterar. Vänta tills trumman inte längre roterar.

Obs!**Vattenskador**



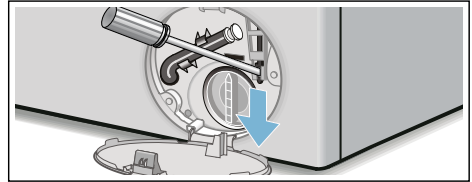

Vatten som rinner ut kan leda till vattenskador. Öppna inte luckan om du kan se vatten genom glaset.

1. Slå av maskinen och dra ur kontakten.
2. Pumpa ur tvättlösningen.
3. Använd ett verktyg för att dra nödöppnaren nedåt och släpp den sedan. Nu kan du öppna luckan.

**Displayinformation**

Obs!	Orsak/Åtgärd
	<ul style="list-style-type: none"> ■ Blinkar snabbt + signal: luckan öppnad vid hög vattennivå. Stäng luckan och fortsätt programmet med ▶ (Start/påfyllning) eller välj programmet Urpumpning. Är tilloppslangen vikt eller igentäppt? ■ Blinkar långsamt: för hög lucklåstempertur för att öppna luckan. Vänta ca 30 sekunder tills lucklåset svalnat.
Hot (varm)	Luckan går inte att öppna efter torkprogrammet på grund av den höga temperaturen. Vädringen fortsätter tills indikeringen slocknar och luckan går att öppna.
	<ul style="list-style-type: none"> ■ Blinkar (ingen vattentillförsel): är vattenkranen stängd? Är silfiltret i vattenanslutningen igensatt? Rengör vattenanslutningens silfilter. → <i>Sidan 28</i> Är tilloppslangen vikt eller igentäppt? ■ Lyser (lågt vattentryck): bara som information. Påverkar inte programkörningen. Programmet förlängs.
E:18	Avloppspumpen är igensatt; rengör avloppspumpen. Rengör avloppsslangen vid vattenlåsanslutningen.
E:32	Alternerande display med End vid programslut: obalans, maskinen avbröt centrifugeringen.
E:95	Alternerande display med End vid programslut: inget vatten registrerat vid torktumling, kan leda till dåligt torkresultat.
Fler indikeringar	Vrid programvredet till  Från . Maskinen slår av. Vänta 5 s och slå på igen. Får du upp indikeringen igen, ring service.

Felsökning

Fel	Orsak/Åtgärd
Vatten läcker ut.	<ul style="list-style-type: none"> ■ Kontrollera att avloppsslangen sitter fast ordentligt/byt, om det behövs. ■ Dra åt vattenslangens skruvkoppling.
Inget vattentillopp. Tvättmedlet spolrar inte ned.	<ul style="list-style-type: none"> ■ Glömt välja  (Start/påfyllning)? ■ Glömt att vrida på vattenkranen? ■ Är silen ev. igentäppt? Rengör silen → <i>Sidan 28</i> ■ Veckad eller klämd vattenslang.
Det går inte öppna luckan till kombitvättmaskinen.	<ul style="list-style-type: none"> ■ Aktiverad säkerhetsfunktion. Anvisning: Luckan förblir stängd av säkerhetsskäl om vattennivå eller temperatur är för höga (se → Avbryta program → <i>Sidan 17</i>) eller om trumman roterar. ■ Har du ställt in - - - - (Sköljstopp = utan slutcentrifugering)? ■ Går det bara att öppna luckan med nödöppnaren? → <i>Sidan 28</i> ■ Är barnspärren på? Slå av → <i>Sidan 17</i>
Programmet går inte igång.	<ul style="list-style-type: none"> ■ Har du tryckt på  (Start/påfyllning) eller ställt in  (Färdig om)? ■ Har du stängt luckan?
Tvättvattnet blir inte urpumpat.	<ul style="list-style-type: none"> ■ Har du ställt in - - - - (Sköljstopp = utan slutcentrifugering)? ■ Rengör avloppspumpen → <i>Sidan 27</i> ■ Rengör avloppsröret och/eller avloppsslangen.
Det syns inget vatten i trumman.	Inget fel – vattnet befinner sig så långt ned att du inte ser det.
Tvätten blir inte ordentligt centrifugerad. Tvätten är blöt/för fuktig.	<ul style="list-style-type: none"> ■ Inget fel – obalanskontrollen har avbrutit centrifugeringen på grund av ojämnt fördelat tvättgods. Blanda små och stora textilier inne i trumman. ■ Har du ställt in för lågt centrifugeringsvarvtal?
Maskinen börjar centrifugera flera gånger.	Detta är inget fel – balanskontrollsystemet tar själv hand om att utjämna obalansen.
Det finns restvatten i facket för vårdmedlet.	<ul style="list-style-type: none"> ■ Detta är inget fel – tvättmedlets och andra medels verkan påverkas inte negativt. ■ Ta ur insatsen, om det behövs. Rengör tvättmedelsfacket och sätt tillbaka igen.
Fack  är inte ordentligt ursköljt.	Ta ur insatsen. Rengör tvättmedelsfacket och sätt tillbaka igen.
Det luktar inuti tvätt/torkmaskinen.	<ul style="list-style-type: none"> ■ Kör programmet Luddsköljning på 90°C utan tvätt och tvättmedel. ■ Använd vanligt maskintvättmedel. ■ Lämna lucka och tvättmedelsfack öppna efter användning.
Statusindikering  är på. Det kan rinna skum ur tvättmedelsfacket.	<ul style="list-style-type: none"> ■ Har du hållt i för mycket tvättmedel? ■ Blanda 1 msk sköljmedel i ½ l vatten och håll i fack II. (inte om du tvättar frilufts-, sport- och dunkläder!) ■ Ta mindre mängd tvättmedel nästa gång. ■ Använd de låglöddrande tvätt- och sköljmedel som finns i affärerna och som passar för kombitvättmaskiner.

Fel	Orsak/Åtgärd
Maskinen för mycket oväsen, vibrerar och "vänder" vid centrifugering.	<ul style="list-style-type: none"> ■ Står maskinen vågrätt? Nivellera den → <i>Sidan 38</i> ■ Står maskinens fötter stadigt? Om inte, se till så att fötterna står stadigt → <i>Sidan 38</i> ■ Är transportsäkringarna borttagna? Ta bort transportsäkringarna om så inte är fallet → <i>Sidan 35</i>
Displayen/kontrollamporna fungerar inte när maskinen är igång.	<ul style="list-style-type: none"> ■ Strömavbrott? ■ Har automatsäkringens löst ut? Slå på/byt säkringen. ■ Ring service om du får felet ofta → <i>Sidan 32</i>
Maskinen ändrar programtiden under tvättcykeln.	<ul style="list-style-type: none"> ■ Detta är inget fel – balanskontrollsystemet tar själv hand om att utjämna obalansen. ■ Inget fel – skumkontrollen är på. Extra sköljning.
Det finns tvättmedelsrester på tvätten.	<ul style="list-style-type: none"> ■ Vissa fosfatfria tvättmedel innehåller olösliga rester. ■ Välj Sköljning eller borsta av tvätten när den torkat.
Centrifugeringsljud vid torktumling.	Det är en innovativ metod som kallas termocentrifugering och som ger lägre effektförbrukning vid torktumling.
Ludd på tvättgodset.	Kör programmet Luddrengöring ✳ (kulörtvätt) utan tvätt, så får du bort det ludd som föregående torkcykel avsatt i trumman.
Vattenljud vid torktumling.	Kombitvättmaskinen bygger på vattenkondenseringsteknik som kräver vatten under hela torkcykeln. Vattenkranen måste alltså vara öppen även vid torktumling.
Förlängd torktid.	<ul style="list-style-type: none"> ■ Kör programmet Luddrengöring ✳ (kulörtvätt) som tar bort ansamlad trumludd från torktumlingen.
Torkprogrammet startar inte.	<ul style="list-style-type: none"> ■ Är torkprogrammet inte inställt? Programöversikt → <i>Sidan 19</i> ■ Är luckan inte riktigt stängd?
Dåligt torkresultat (tvätten är inte tillräckligt torr).	<ul style="list-style-type: none"> ■ För hög omgivningstemperatur (över 30 °C) eller dålig ventilation av rummet som tvätt-/torkmaskinen står i. ■ Tvätten var inte tillräckligt centrifugerad före torktumling. Ställ alltid in maximalt centrifugeringsvarvtal i resp. program. ■ Överbelastad kombitvättmaskin: följ rekommendationerna om max. tvättmängd i programtabell och tvättmängdsindikering. Överbelasta inte kombitvättmaskinen, max. torkmängd är mindre än max. tvättmängd. Ta ut max. tvättmängd ur kombitvättmaskinen och dela upp tvättgodset på 2 torkcykler. ■ Nätspänningen är för låg (under 200 V) – för avsedd elmatning. ■ Vattentrycket är för lågt. För lågt vattentryck leder till ofullständig ångkondensering enligt vattenkondenseringsprincipen. ■ Någon har stängt av vattenkranen under torktumlingen. Vattenkranen måste var öppen vid torktumling pga. vattenkondenseringstekniken, annars är det inte säkert att torktumlingen fungerar som den ska. ■ Tjocka, flerlagres textilier eller textilier med tjock fyllning – sådana textilier torkar snabbt på ytan, men inte inuti. Det kan ta lång tid innan de är helt torra. Använd torkläge ✳ (Extratortt) eller extratid med program Torkning eller Skontorkning för sådana textilier.
<p>Om du inte kan åtgärda felet själv (genom att slå av/på) eller maskinen behöver reparation:</p> <ul style="list-style-type: none"> ■ Vrid programvredet till ○ Från och dra ut kontakten ur uttaget. ■ Vrid av vattenkranen och ring service → <i>Sidan 32</i> 	



Service

Kan du inte åtgärda felet själv, se avsnittet Felsökning → *Sidan 28*

Ring service! Vi hjälper dig hitta en lösning och försöker undvika besök av servicetekniker.

Ange maskinens produktnummer (E-nr) och tillverkningsnummer (FD) när du kontaktar service.

E-Nr. _____ FD _____

Produktnummer

Tillverkningsnummer

Du hittar information här: på insidan av maskinens lucka*/öppna servicelucka* samt på baksidan av maskinen.

*beroende på modell

Lita på tillverkarens kompetens.

Kontakta oss. Då kan du vara säker på att reparationen blir gjord av en utbildad servicetekniker som kommer till dig med originalreservdelar till maskinen.



Tekniska data

Mått:

850 x 600 x 590 mm

(höjd x bredd x djup)

Vikt:

80 kg

Elanslutning:

Spänning 220 - 240 V, 50 Hz

Märkström 10 A

Märkeffekt 1900 - 2300 W

Vattentryck:

100 - 1000 kPa (1 - 10 bar)

Avloppshöjd:

60 - 100 cm

Effektförbrukning i avstängt läge:



0,12 W

Effektförbrukning i läge PÅ:

0,48 W



Förbrukningsvärden

Program	Tillval	Tvättmängd (kg)	Effektförbrukning*** (kWh)	Vattenförbrukning*** (l)	Programtid*** (h)
Bomull 20°C*		8,0	0,30	78	3
Bomull 40°C*		8,0	1,06	78	3
Bomull 60°C		8,0	1,08	78	3
Bomull 90°C		8,0	2,20	88	3
Syntet 40°C*		4,0	0,76	65	2
Mix 40°C		4,0	0,62	46	1 ¼
Fintvätt/Siden 30°C		2,0	0,16	36	¾
 Ylle 30°C		2,0	0,20	40	¾
Torkning		5,0	2,82	24	3 ¼
Skontorkning		2,5	1,49	25	2
Bomull 60°C **	 eco	8,0	0,83	71	7
Bomull 60°C + Torkning **	 eco	8,0/5,0+3,0	5,44	118	13 ½

* Programinställning för kontroll enligt gällande version av EN60456. Jämförstester: tvätta angiven tvättmängd med maximalt centrifugeringsvarvtal för att testa kontrollprogrammen.

** Kontroll av tvätteffekt för EU-energimärkning enligt EN50229 sker med förbestäm tvättmängd och programmen **Bomull 60°C +  (eco)**.

** EU-märkning för kontroll av effekt-torkkapacitet sker enligt EN 50229. Maximal tvättmängd blir uppdelad på 2 torkcykler med tillvalet **Torkning +  (Skåpport)**. I den andra 3 kg-torkcykeln består tvättgodset av 3 lakan, 2 örngott och handdukar. Resten av tvättgodset var med i första 5 kg-tvättcykeln.

*** Värdena varierar beroende på vattentryck, -hårdhet, -inloppstemperatur, rumstemperatur, tvättgodsets typ och mängd, hur smutsigt tvättgodset är, vilket tvättmedel du använder, variationer i nätspänningen och tillvalsfunktionerna du valt.

Uppställning och anslutning

Medföljande tillbehör

Anvisning: Kontrollera så att maskinen inte har transportskador. Använd aldrig en trasig maskin. Har du anmärkningar, kontakta återförsäljaren där du köpt maskinen eller service → *Sidan 32*

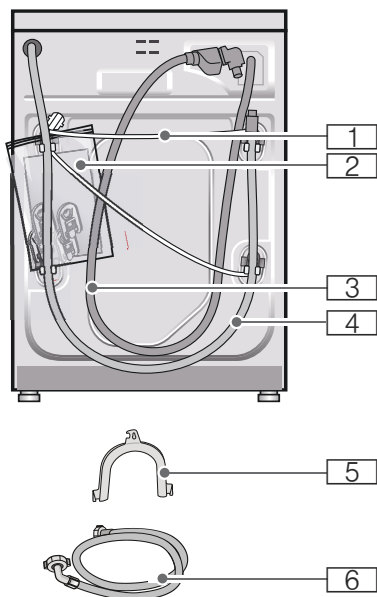

1 Anslutningskabel

2 Påse:

- Bruks-och monteringsanvisning
- Förteckning över serviceställen*
- Garanti*
- Ta först bort transportsäkringarna och sedan täcklocken över öppningarna.
- Adapter med packning om 21 mm = 1/2" på 26,4 mm = 3/4" *

- 3** Vattenslang till Aquastop-modell
 - 4** Avloppsslang
 - 5** Böj för fixering av avloppsslangen*
 - 6** Vattenslang till modellerna standard/Aqua-Secure
- * beroende på modell

Vattenlåsanslutning av avloppsslangen kräver **dessutom** en slangklämma \varnothing 24 - 40 mm (finns i butik).

Bra verktyg att ha tillhands

- Vattenpass för nivellering → *Sidan 38*
- Skruvnyckel
 - NV 13: för att ta bort transportsäkringarna och → *Sidan 39*
 - NV 17: för att justera maskinens fötter så att den står vågrätt → *Sidan 38*

Säkerhetsanvisningar

Varning

Risk för personskador!!

- Kombivättmaskinen är tung. Var försiktig vid lyft/transport av kombivättmaskinen.
- Lyfter du kombivättmaskinen i utstående delar (t.ex. luckan), så kan de gå av och ge personskador. Lyft inte kombivättmaskinen i utstående delar.
- Om slang och nätsladd förläggs på olämpligt sätt finns risk för att någon snubblar och skadar sig på dem. Dra slangar och ledningar så att ingen snubbelrisk föreligger.

Obs!

Risk för saksador!

Frysta slangar kan spricka. Ställ inte kombivättmaskinen i utrymmen med frostrisk och/eller utomhus.

Obs!**Vattenskador**

Anslutningarna för vattentillopp - och avlopp står under högt vattentryck. Undvik läckor och vattenskador genom att följa anvisningarna i kapitlet.

Anvisningar

- Förutom de anvisningar som nämns här kan det finnas eventuella föreskrifter från ditt lokala vatten- och elverk.
- Låt en fackman göra installationen om du är tveksam!

Uppställningsplatsen

Anvisning: Kombivättmaskinen ska stå stabilt, så att den inte börjar vandra.

- Uppställningsplatsen ska vara stabil och plan.
- Mjuka golv/beläggningar fungerar inte.

Om du installerar maskinen på trägolv**Obs!****Skador på maskinen**

Maskinen kan börja vandra vid centrifugering och välta eller falla av fundamentet.

Säkra alltid maskinfötterna med fästen. Fästen: ordernr WMZ 2200, WX 975600, CZ 110600, Z 7080X0.

Anvisning: Om du installerar maskinen på trägolv:

- Installera maskinen i ett hörn, om det går.
- Skruva fast en vattenfast träskiva (min. 30 mm tjock) på golvet.

Inbyggnad i köksinredning

⚠ Varning
Livsfara!

Risk för stötar vid kontakt med spänningssatta detaljer. Ta inte av maskinens topplåst.

Anvisningar

- Nischen måste vara 60 cm bred.
- Du får bara ställa upp kombivättmaskinen under hel bänkskiva som sitter fast i stommarna runtom.

Ta bort transportsäkringarna**Obs!****Maskinskador**

- Maskinen är säkrad med transportsäkringar vid transport. Tar du inte bort transportsäkringarna, så kan du t.ex. skada trumman vid användning. Du måste ta bort alla 4 transportsäkringarna före första användning. Spara transportsäkringarna.
- Undvik transportskador, montera alltid transportsäkringarna före transport.

Anvisning: Spara skruvar och hylsor.

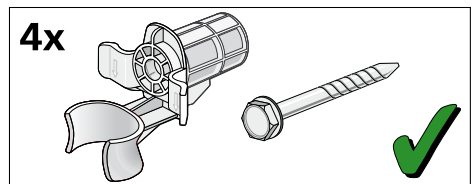

1. Ta bort slangarna ur hållarna.

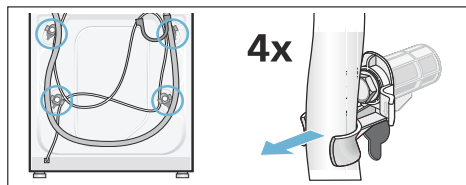

2. Lossa och ta bort samtliga 4 transportskruvar. Ta bort hylsorna. Lossa sladden från hållarna.

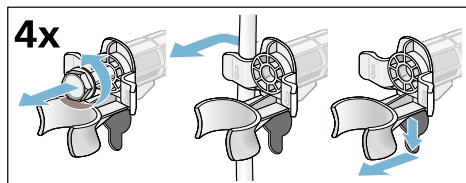

3. Sätt in täcklocken. Lås fast täcklocken ordentligt genom att trycka på spärrarna.

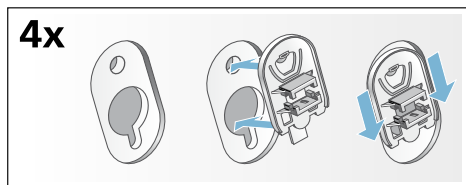

Slang- och sladdlängder

Anslutning på maskinens vänstra sida

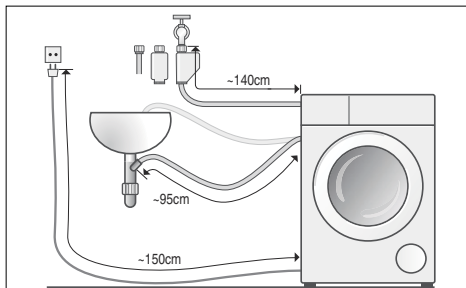

eller

Anslutning på maskinens högra sida

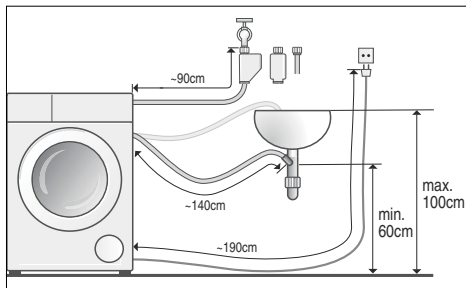

Anvisning: Slanghållaren minskar möjlig slanglängd!

Finns hos återförsäljare/service:

- förlängning till Aquastop- resp. kallvattenslang (ca 2,50 m). Best.nr: WMZ 2380, WZ 10130, CZ 11350, Z 7070X0.
- Längre tillropsslang (ca. 2,20 m) för standardmodell.

Vattenanslutning

⚠ Varning Livsfara!

Risk för stötår vid kontakt med spänningssatta detaljer. Doppa inte Aquastop-säkerhetsventilen i vatten (innehåller elektrisk ventil).

Anvisningar

- Obs! Maskinen är bara avsedd för användning med kallvatten.
- Anslut inte maskinen till blandare på trycklös varmvattenberedare.
- Använd aldrig en gammal vattenslang. Använd bara den medföljande vattenslangen eller slang från auktoriserad återförsäljare.
- Vik och kläm inte vattenslangen.
- Ändra aldrig något på vattenslangen (kapa den inte, skär inte i den, då kan du inte längre vara säker på att den håller).
- Dra bara åt skruvkopplingen för hand. Drar du åt skruvkopplingen för hårt med verktyg (tång), kan du skada gängorna.

Optimalt vattentryck i ledningsnätet:**min.** 100 kPa (1 bar)**max.** 1000 kPa (10 bar)

Öppen vattenkran ger minimiflöde 8 l/min.

Högre vattentryck kräver strypventil uppströms.

Anslutning

Anslut vattenslangen till vattenkran (26,4 mm = 3/4") och maskin (gäller inte modeller med Aquastop, fast installation):

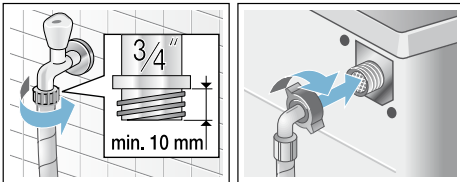
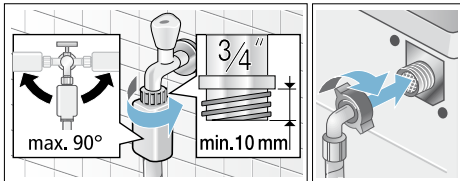
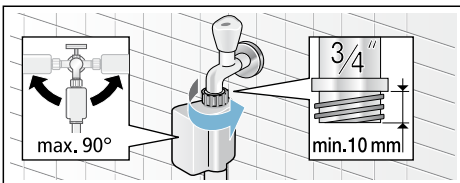
■ Modell: **standard**■ Modell: **Aqua-Secure**■ Modell: **Aquastop****Anvisning:** Öppna vattenkranen försiktigt och kontrollera att anslutningsställena är täta. Skruvkopplingen står under vattentryck.**Avlopp****⚠ Varning****Risk för skällning!**

Det finns risk för skällning vid kontakt med het tvättlösning t.ex. vid tömning i tvättstall när du tvättar på hög temperatur.

Stick inte ned händerna i den heta tvättlösningen.

Obs!**Vattenskador**

Om avloppsslangen åker ur tvättstället eller glider av anslutningen vid tömning på grund av vattentrycket, så kan vattnet som rinner ut ge vattenskador. Sätt fast avloppsslangen ordentligt så att den inte lossnar.

Obs!**Risk för saksador!**

Om änden på avloppsslangen hamnar i urpumpat vatten finns risk att baksuget leder tillbaka vattnet in i tvättmaskinen och skadar maskinen/textilierna!

Tänk på följande:

- glöm inte att ta bort proppen ur handfatet.
- slangändan inte får sticka ned i urpumpat vatten.
- se till så att vattnet rinner undan tillräckligt fort.

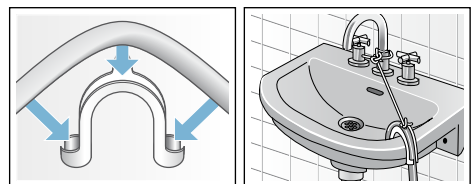
Anvisning: Vik inte vattenavloppsslangen eller dra i den för att göra den längre.**Anslutning**■ **Avlopp i tvättstall**

■ Vattenlåsanslutning

Fäst anslutningen med slangklämma, Ø 24-40 mm (finns att köpa i fackhandeln).

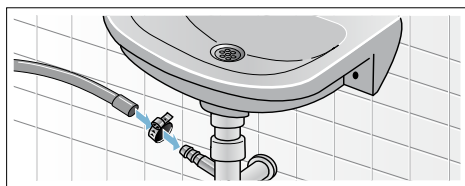

■ Avlopp via plaströr med gummimuff eller golvbrunn

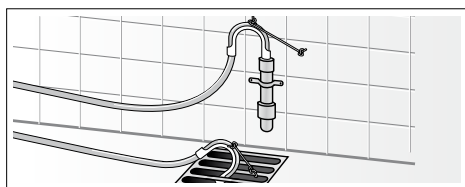

Avvägning

1. Lossa låsmuttern medurs med skiftnyckel.
2. Kontrollera att maskinen är i våg med vattenpass, korrigerar om det behövs. Ställ in höjden genom att vrida på maskinfötterna.
Anvisning: Alla 4 maskinfötterna måste stå stadigt på golvet. Maskinen får inte vicka.
3. Dra åt låsmuttern mot höljet. Håll i foten och ändra inte höjden.

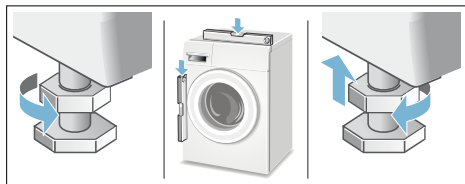

Anvisningar

- Dra åt låsmuttrarna på alla 4 maskinfötterna ordentligt mot höljet.
- Hög ljudnivå, kraftiga vibrationer och "vandring" kan bero på att maskinen inte är i våg.

Elanslutning

Elsäkerhet

Varning **Risk för elstöt!**

Livs fara vid kontakt med strömförande delar!

- Håll alltid i kontakten när du drar ur den, inte sladden, du kan skada sladden.
- Rör eller håll aldrig kontakten med fuktiga händer.
- Dra aldrig ur kontakten när maskinen är igång.
- Anslut maskinen till rätt jordat uttag för växelström.
- Spänningen ska matcha den som anges på maskinens märkskylt.
- Anlutningseffekt och avsäkring står också på märkskylten.

Se till så att:

- kontakt och uttag matchar.
- sladden har rätt ledningsarea.
- jordningen är rätt installerad.
- Det är bara behörig elektriker som får byta trasig sladd. Reservsladd finns att köpa hos service.
- Använd inga grenuttag/sladdosor och/eller förlängningssladdar.
- Om du har jordfelsbrytare, se till så att den har följande symbol: . Symbolen intygar att den uppfyller gällande föreskrifter.
- Det ska alltid gå att komma åt kontakten.
- Sladden får inte bli veckad, klämd, ändrad eller kapad och inte heller komma i kontakt med värmekällor.

Före första användning

Kombitvättmaskinen blev ordentligt testad innan den lämnade fabriken. Kör programmet **Luddsköljning utan** tvätt före första användning, så får du bort ev. restvatten från provningen.

Anvisning:

- Kombitvättmaskinen ska vara rätt installerad och ansluten. Uppställning och anslutning → *Sidan 34*
- Använd inte kombitvättmaskinen om den är trasig! Kontakta service → *Sidan 32*

1. Sätt stickkontakten i vägguttaget.
2. Öppna vattenkranen.
3. Slå på maskinen.
4. Stäng luckan. Lägg inte i tvätt.
5. Kör programmet **Luddsköljning 40°C**.
6. Öppna tvättmedelsfacket.
7. Fyll på ca 1 liter vatten i fack II.
8. Fyll på tvättmedel enligt tillverkarens anvisningar för lättsmutsad tvätt i fack II.

Anvisning: Använd bara hälften så mycket som den rekommenderade tvättmedelsmängden för att undvika skumbildning. Använd inte ylle- eller fintvättmedel.

9. Stäng tvättmedelsfacket.
10. Välj ▷ (Start/påfyllning).
11. Slå av maskinen när programmet är klart.

Kombitvättmaskinen är klar att använda.

Transport

Förberedelser

1. Stäng av vattenkranen.
2. Gör vattenslangen trycklös. Filtret i vattenslangen är igensatt → *Sidan 28*
3. Häll ur ev. restvatten. Avloppspumpen är igensatt → *Sidan 27*
4. Dra ur kontakten till maskinen.
5. Lossa slangarna.

Sätt tillbaka transportsäkringarna:

1. Ta bort täcklocken och spara dem. Använd skruvmejsel, om det behövs.

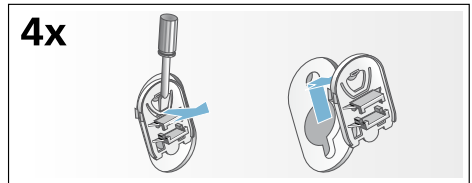

2. Sätt i samtliga 4 hylsor. Kläm fast sladden i fästena. Sätt i skruvarna och dra åt.

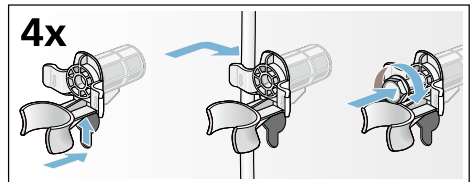

Före första användning:

Anvisningar

- Ta **alltid** bort transportsäkringarna.
- Förhindra att outnyttjat tvättmedel rinner ut i avloppet nästa tvättomgång: håll 1 l vatten i fack II och starta programmet **Centrifugering/Urumpning**.

Aquastop-garanti

gäller bara enheter med Aquastop

Utöver garantiåtagandena säljaren anger i köpeavtalet och vår garanti på enheten ger vi ersättning under följande förutsättningar:

1. Uppstår det vattenskada på grund av fel på vårt Aquastop-system. så ersätter vi skadorna för privata användare.
2. Produktansvarsgarantin gäller maskinens livslängd.
3. En förutsättning för garantianspråk är att Aquastop-maskinen är ordentligt uppställd och ansluten enligt vår anvisning; du ska även använda rätt förlängd Aquastop-slang (originaltillbehör).
Garantin täcker inte trasiga vattenledningar eller armaturer före Aquastop-anslutningen i vattenkranen.
4. Du behöver inte hålla koll på Aquastop-maskiner när de är igång resp. stänga av vattenkranen efter användning.
Du behöver bara stänga av vattenkranen om du är borta länge från våningen, t.ex. vid flera veckors semester.

Råd och reparation vid fel

S 0771 11 22 77 (local rate)

Olika länders kontaktuppgifter hittar du i bifogad förteckning över Serviceställen.

BSH Hausgeräte GmbH
Carl-Wery-Straße 34
81739 München
GERMANY
siemens-home.com

Tillverkas av BSH Hausgeräte GmbH under varumärkeslicens från Siemens AG



9001053533 (9511)