



SIEMENS



# Vaske-/tørkemaskin

WD15G441DN

[siemens-home.com/welcome](https://siemens-home.com/welcome)

no Bruks- og monteringsveiledning

Register  
your  
product  
online

## Din nye kombinerte vaskemaskin og tørketrommel

Du har valgt en kombinert vaskemaskin og tørketrommel av merket Siemens.

Ta deg tid et par minutter til å lese og bli kjent med fordelene ved din nye kombinerte vaskemaskin og tørketrommel.

For å tilfredsstill de høye kvalitetskravene til merket Siemens blir det kontrollert nøye at hver kombinerte vaskemaskin og tørketrommel som forlater vår fabrikk, fungerer som den skal og er i feilfri stand.

Du finner mer informasjon om våre produkter, tilbehør, reservedeler og service på hjemmesiden vår [www.siemens-home.com](http://www.siemens-home.com) eller ved å ta kontakt med en av våre forhandlere.

Dersom bruks- og monteringsanvisningen beskriver forskjellige modeller, blir det gjort oppmerksom på forskjellene ved de enkelte punktene.



Ikke ta den kombinerte vaskemaskinen og tørketrommelen i bruk før du har lest denne bruks- og monteringsanvisningen!

## Fremstilling

### ⚠ Advarsel!

Denne kombinasjonen av symbol og signalord viser til en farlig situasjon. Dersom advarselen ikke tas til følge, kan resultatet bli dødsfall eller personskader.

### Obs!

Dette signalordet viser til en farlig situasjon. Dersom dette ikke tas til følge, kan resultatet bli dødsfall eller personskader.

### Henvising / tips

Henvisninger om optimal bruk av apparatet / nyttig informasjon.

### 1. 2. 3. / a) b) c)

Trinnene i fremgangsmåten angis med tall eller bokstaver.

■ / -

Opplisteringer angis med en liten boks eller tankestrek.

# Innholdsfortegnelse

 <b>Tiltenkt bruk</b> . . . . .	4	 <b>Programoversikt</b> . . . . .	20
 <b>Sikkerhetsinstruksjoner</b> . . . . .	5	Program på programvelgeren . . . . .	20
Elektrisk sikkerhet. . . . .	5	Tørketabell. . . . .	23
Fare for skade . . . . .	5	Stiving . . . . .	24
Barnesikring . . . . .	5	Farging/bleking . . . . .	24
 <b>Beskyttelse av miljøet</b> . . . . .	6	Dynking . . . . .	24
Emballasje / gammel maskin . . . . .	6	 <b>Endre forhåndsinnstillinger</b>	
Hint og tips . . . . .	6	<b>for program</b> . . . . .	24
 <b>Oppsummering av hovedpunktene</b> . . . . .	7	°C (temp.) . . . . .	24
 <b>Bli kjent med maskinen</b> . . . . .	8	⌚ (o/min) . . . . .	24
Vaskemaskin med tørketrommel . . . . .	8	🕒 (ferdig om) . . . . .	25
Kontrollpanel. . . . .	9	☀ (tørking) . . . . .	25
Display . . . . .	10	 <b>Velge tilleggsfunksjoner</b> . . . . .	26
 <b>Klesvask</b> . . . . .	12	⚡ (speed) . . . . .	26
Klargjøring av klesvask før vasking . 12		🌿 (eco) . . . . .	26
Klargjøring av klesvask før tørking . 13		👉 (skyling+) . . . . .	26
 <b>Bruke maskinen</b> . . . . .	14	 <b>Signal</b> . . . . .	27
Klargjøring av vaskemaskinen med tørketrommel . . . . .	14	 <b>Rengjøring og vedlikehold</b> . . . . .	28
Velge program / slå på maskinen . . 14		Maskinhus, betjeningspanel . . . . .	28
Justere tørkeprogrammet . . . . .	14	Trommel . . . . .	28
Justere tørkeprogrammet . . . . .	15	Beleggfjerning . . . . .	28
Legge i tøyet. . . . .	15	Rengjøre vaskemiddelskuffen . . . . .	28
Dosere og fylle på vaskemiddel og tøymykner . . . . .	16	Avløpspumpe blokkert. . . . .	29
Starte programmet . . . . .	17	Tømmeslangen på sifongen er blokkert . . . . .	30
Barnesikring . . . . .	17	Filteret i tilløpsslangen er blokkert. . 30	
Legge inn mer tøy. . . . .	17	 <b>Feil og feilhåndtering</b> . . . . .	31
Endre programmet . . . . .	18	Nødbryter f.eks. ved strømstans . . . 31	
Avbryte eller avslutte programmet . . 18		Informasjon i displayet. . . . .	31
Slutten av programmet . . . . .	18	Feil og feilhåndtering. . . . .	32
Etter vasking/tørking. . . . .	19		

	Kundeservice .....	35
	Tekniske spesifikasjoner .....	35
	Forbruksverdier .....	36
	Oppstilling og tilkobling .....	37
	Leveringsomfang .....	37
	Sikkerhetsanvisninger .....	37
	Oppstillingssted .....	38
	Montering av maskinen på sokkel eller på et tak med trebjelkekonstruksjon .....	38
	Under-/innbygging av apparatet i en kjøkkeninnredning .....	38
	Fjerne transportsikringene .....	38
	Slange- og kabellengder .....	39
	Vanntilløp .....	39
	Vannutløp .....	40
	Konfigurering .....	41
	Elektrisk tilkobling .....	42
	Før du vasker/tørker tøy for første gang .....	42
	Transport .....	43

## Tiltent bruk

- Kun til bruk i private husholdninger og til husholdningsformål.
- Kombimaskinen er beregnet på vasking av tøy som kan vaskes i maskin og ull som kan vaskes for hånd, og til tørking av visse typer tekstiler i henhold til vaskelappen.
- Apparatet er konstruert for bruk med kaldt springvann og vanlige vaske- eller pleiemidler som er egnet for kombimaskiner.
- Ta alltid hensyn til produsentangivelsene ved dosering av alle vaskemidler, rengjøringshjelpemidler, rengjøringsprodukter og rengjøringsmidler.
- Kombimaskinen kan betjenes av barn fra åtte år, personer med innskrenkede fysiske, sensoriske eller psykiske evner og personer med utilstrekkelig erfaring eller kjennskap dersom de **er under tilsyn** eller **har fått opplæring** av en ansvarlig person. Barn skal ikke gjennomføre rengjørings- eller vaskearbeid uten tilsyn.
- Hold barn under 3 år borte fra Kombimaskinen.
- Hold husdyr unna kombimaskinen.
- Kombimaskinen må installeres og brukes i et rom med avløp.

**Før du tar apparatet i bruk:** Les gjennom bruks- og oppstillingsveiledningen samt all annen informasjon som er vedlagt vaskemaskinen, og ta hensyn til den.

Ta vare på dokumentene for senere bruk.

## Sikkerhetsinstruksjoner

### Elektrisk sikkerhet

#### Advarsel

##### Livsfare!

Livsfare ved berøring av strømførende deler.

- Når du skal trekke ut kontakten, må du alltid trekke i selve støpselet og ikke i kabelen, ellers kan kabelen ta skade.
- Berør aldri støpselet eller hold det med våte hender.

### Fare for skade

#### Advarsel

##### Fare for personskader!

- Løft ikke kombimaskinen etter deler som rager ut (f. eks. vaskeluken), fordi disse delene kan brette av og medføre skader.  
Løft ikke kombimaskinen etter deler som rager ut.
- Stig ikke opp på kombimaskinen, fordi arbeidsplaten da kan brette og det kan medføre personskader. Stig ikke opp på kombimaskinen.
- Hvis du lener deg til den åpne døren, kan kombimaskinen velte og medføre personskader. Len deg ikke til den åpne døren på kombimaskinen.
- Hvis du griper inn i trommelen når denne dreier rundt, kan du skade hendene.  
Grip ikke inn i trommelen når den dreier. Vent til trommelen ikke dreier seg lenger.

#### Advarsel

##### Fare for skålding!

- Ved vasking med høye temperaturer kan det oppstå fare for skålding ved berøring av varmt vaskevann (f. eks. ved utpumping av varmt vaskevann).  
Ta ikke i det varme vaskevannet.
- Hvis du har avbrutt et tørkeprogram, kan kombimaskinen og tøyet være svært varmt. Velg **Intensiv tørking** eller **Skånsom tørking** og sett tørkeprogrammet på 15 min, slik at tøyet kan avkjøles. Ta deretter tøyet ut av maskinen.

### Barnesikring

#### Advarsel

##### Livsfare!

Barn som leker med kombimaskinen kan utsette seg for livsfare eller skade seg.

- La aldri barn oppholde seg i nærheten av kombimaskinen uten tilsyn!
- La aldri barn leke med kombimaskinen!

#### Advarsel

##### Livsfare!

Barn kan bli sperret inne i apparatet og utsatt for livsfare.

Ved utrangerte apparater:

- Trekk ut støpselet.
- Skjær over nettleddingen, og fjern den sammen med støpselet.
- Ødelegg låsen på døren til kombimaskinen.

### **Advarsel**

#### **Fare for kvelning!**

Barn kan vikle seg inn i emballasjer/folier og emballasjedeler. De kan få disse over hodet og kveles.

Oppbevar emballasjen, folier og deler av forpakningen utilgjengelig for barn.

### **Advarsel**

#### **Fare for forgiftning!**

Vaske- og pleiemidler kan medføre forgiftning dersom de svelges.

Vaske- og pleiemidler må oppbevares utilgjengelig for barn.

### **Advarsel**

#### **Øye-/hudirritasjoner!**

Kontakt med vaske- og pleiemidler kan medføre øye- eller hudirritasjoner.

Vaske- og pleiemidler må oppbevares utilgjengelig for barn.

### **Advarsel**

#### **Fare for skade!**

Under vasking med høye temperaturer blir glasset i vaskeluken varmt.

Pass på at barn ikke tar på det varme glasset.

## **Beskyttelse av miljøet**

### **Emballasje / gammel maskin**



Kast emballasjen på en miljøvennlig måte.

Denne maskinen er funnet å være i samsvar med det europeiske direktivet 2012/19/EF om kasserte elektriske og elektroniske produkter (WEEE). Direktivet gir rammeforskrifter for hvordan gammelt utstyr skal samles inn og gjenvinnes i EU.

### **Hint og tips**

- Utnytt den maksimale tøymengden til det enkelte programmet.  
Oversikt over programmene  
→ *Side 20*
- Vask normalt tilsmusset tøy uten forvask.
- **Energisparingsmodus:** Belysningen i displayet slukker etter noen minutter, ► (start/ilegging) blinker. Velg en hvilken som helst tast for å aktivere belysningen.  
Energisparingsmodus aktiveres ikke mens et program kjører.
- Temperaturer som kan velges, følger vaskeanvisningene i tøyet. Temperaturene som da oppstår i vaskemaskinen, kan avvike fra de valgte temperaturene for å sikre en optimal blanding av energisparing og vaskeresultat.
- Dersom tøyet skal tørkes i maskinen etterpå, må du stille inn maks. sentrifugeringshastighet. Jo mindre vann tøyet inneholder, desto mindre tid og energi trengs til tørkingen. Tørk ikke dryppvått tøy.

## Oppsummering av hovedpunktene

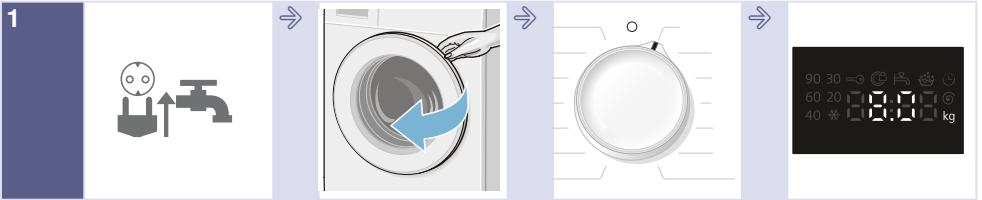

Sett i støpselet.  
Åpne vannkranen.

Åpne døren på  
kombimaskinen.

Velg vaske-/  
tørkeprogram.

Maks. tøymengde i  
displayet.

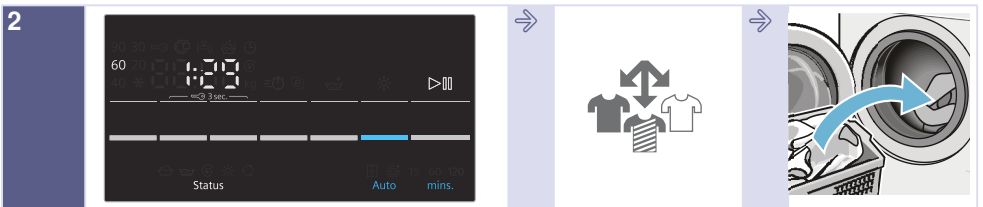

Hvis det er nødvendig, kan du endre  
programinnstillingene og/eller velge  
tilleggsfunksjoner.

Sorter tøyet.

Legg i tøyet.

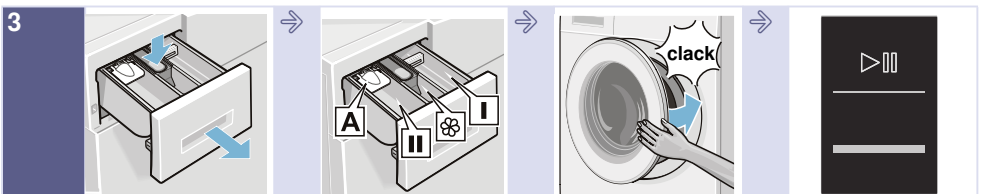

Åpne  
vaskemiddelskuffen.

Vaskemiddel doseres  
i henhold til  
doseringsanbefalinger.  
n. → Side 16

Lukk døren til  
kombimaskinen.

Velg ►|| (start/  
ilegging).

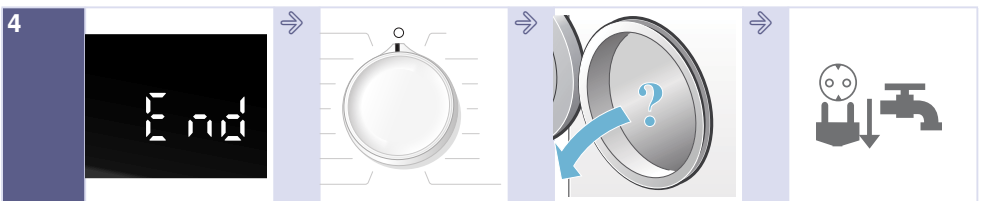

Programslutt.

Sett programvelgeren  
på **Av**.

Åpne maskindøren  
og ta ut tøyet.

Steng vannkranen  
(på modeller uten  
aquastop) og trekk  
støpselet ut av  
kontakten.

## Bli kjent med maskinen

### Vaskemaskin med tørketrommel

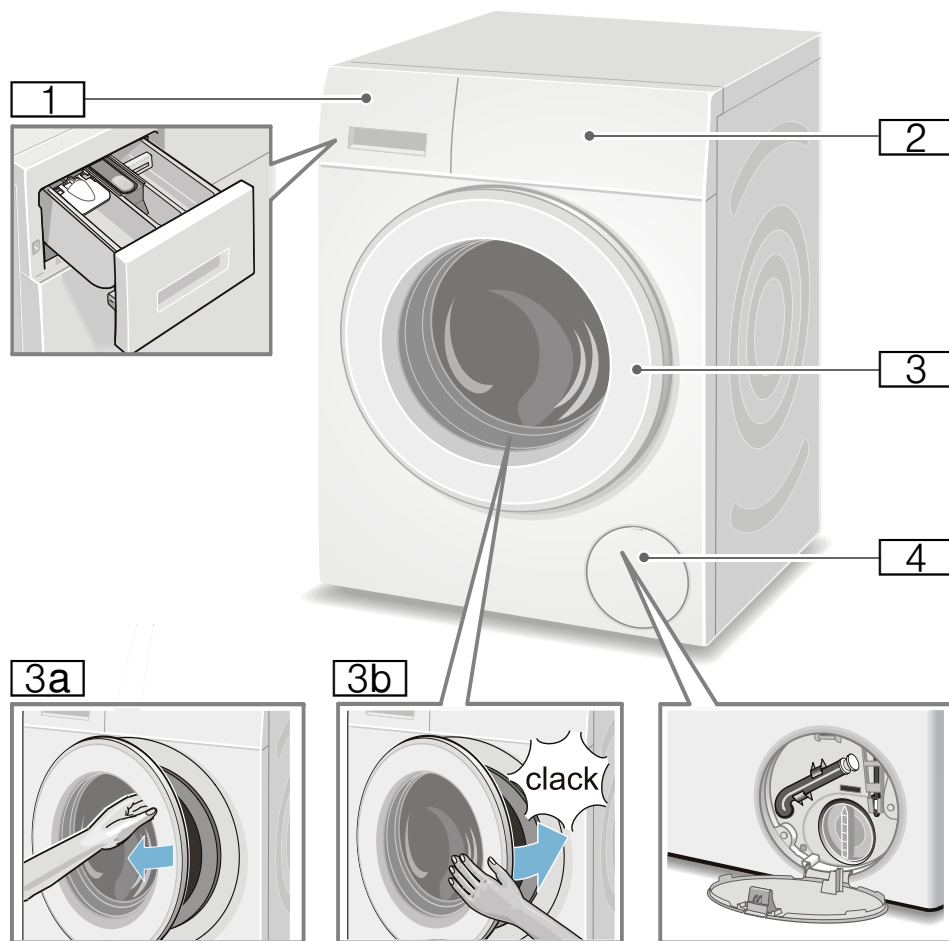

- 1** Vaskemiddelskuff
- 2** Betjeningsfelt/display
- 3** Dør med håndtak
- 3a** Åpne døren

- 3b** Lukk døren
- 4** Serviceklaff



## Kontrollpanel

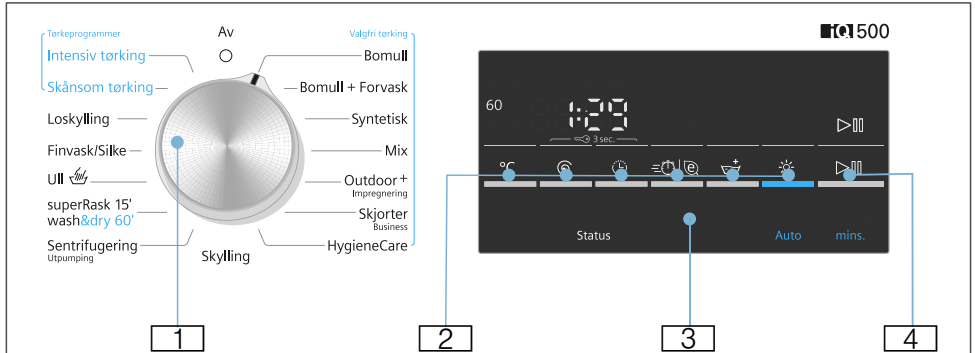

Endre forhåndsinnstillingene til valgt program, og velg tilleggsfunksjoner:

- 1 Velg program. Det kan dreies i begge retninger. Sett programvelgeren på **Av** for å slå av kombimaskinen.
- 2 Velg tastene **°C (temp.)**, **o/min**, **ferdig om** og **tørking** for å endre forhåndsinnstillingene. → Side 24  
Velg tastene **speed**/**eco** og **skylling+** for tilleggsfunksjoner. → Side 26







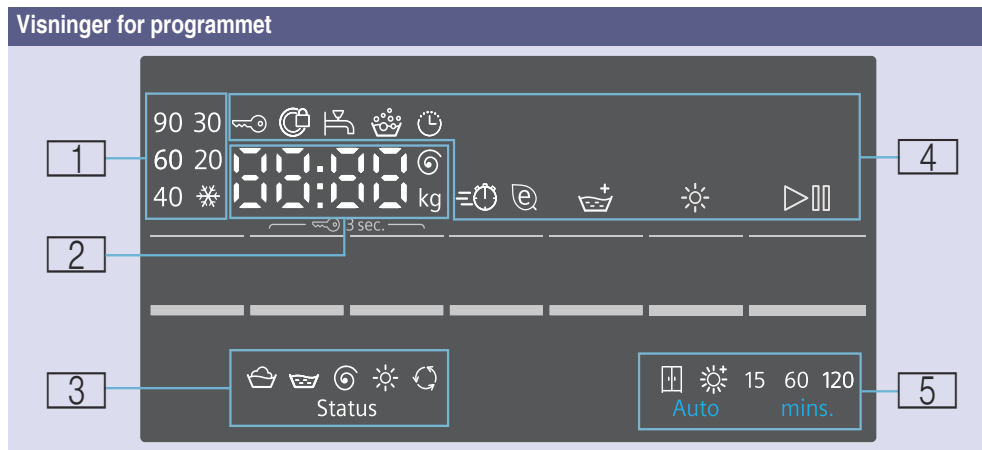









- 3 Visionsfelt for henvisninger
- 4 Start programmet. Velg tasten **▶||| (start/ilegging)** for å starte, avbryte (f.eks. for å legge i mer tøy) eller avslutte programmet. → Side 17

no Bli kjent med maskinen

## Display



1	Temperaturen på vaskeprogrammet	✱ (kaldt) – 90 °C	Temperatur i °C
2	Programanvisninger	1:50*	Programvarighet etter valg av program i h:min (timer:minutter)
		1–24 h	Ferdig om-tid i h (h=time)
		8,0 kg*	Maks. tøymengde for valgte programmer
		0–1500 Ⓞ*	Sentrifugeringshastighet i omdreininger per minutt. Hvis sentrifugeringshastigheten blir satt på 0, blir alle sentrifugeringsprosessene annullert og vannet pumpes ut etter siste skyllesyklus.
	Programstatus:	End	Programslutt
		0:00	Antikrøllprosessen kjører → Side 18
		----	Slutt på programmet med sentrifugeringshastighetsinnstilling ----
	Mer informasjon:	E: - - *	Feilindikasjon
		0*	Innstilling av signallydstyrke → Side 27
3	Programfremdriftssymboler	🧺	Vasking
		🧺	Skylling
		🌀	Utpumping/sentrifugering
		☀️	Drying (tørking)
		🔄	Antikrøll

<b>4</b> Symboler for programvisninger og tilleggsfunksjoner	 lyser	På, hvis barnesikringen er aktivert → <i>Side 17</i>
	 blinker	Barnesikringen er aktivert, programvelgeren er blitt stilt på, eller tastene er blitt trykt på.
	 lyser	Når døren er låst
	 blinker	Hvis du trykker på tasten  (start/ilegging) for å starte programmet når døren ikke er ordentlig lukket.
	 lyser	Vanntrykket er for lavt. Dette forlenger programmets varighet.
	 blinker	Vannkranen er ikke åpen eller det er ikke noe vanntrykk.
		På, hvis det er registrert for mye skum, starter en ekstra skylling.
		På, hvis det er stilt inn Ferdig om-tid.
	speed	
eco (Øko)		
skylling+		
tørking		På, hvis tørkefunksjonen er aktivert.
start/ilegging		På, hvis apparatet er i bruk, blinker hvis apparatet er klart eller satt på pause.
<b>5</b> Valgbar tørkemodeus og tørketid		Skaptørt (automatisk)
		Ekstra tørt (automatisk)
	15	15 minutters avkjøling av maskinen
	60, 120	60/120 tidstørking
* avhengig av de valgte programmene/tilleggsfunksjonene		



## Klesvask

### Klargjøring av klesvask før vasking

#### Sortere tøy i henhold til:





Sorter tøyet i henhold til produsentens vaskeanvisninger på merkelappene.

- Stoff-/fibertype
- Farge

**Merk:** Tøy kan farge av eller ikke vaskes ordentlig. Vask hvite og fargede plagg separat. Vask nye plagg med sterke farger separat første gang du vasker dem.

- Skittenhetsgrad
  - **lett**  
Ikke bruk forvask. Velg tilleggsfunksjonen  $\Rightarrow$  (speed) om nødvendig.
  - **normal**  
Velg program med forvask. Hvis det er nødvendig, kan du forbehandle flekker.
  - **tung**  
Legg i mindre tøy. Velg program med forvask. Hvis det er nødvendig, kan du forbehandle flekker.
  - **Flekker:** Fjern/forbehandle flekker mens de er ferske. Først fukter du flekken lett med såpevann. Ikke gni. Velg deretter riktig program og vask tøyet. Noen ganger kan det være nødvendig å vaske et plagg flere ganger før flekken er borte.
- Symboler i vaskeanvisningene på etikettene  
**Merk:** Tallene i symbolene står for den høyeste temperaturen tøyet kan vaskes med.

 egnet til vanlig vaskeprosess; f.eks. program for bomull

-  må vaskes skånsomt; f.eks. program for strykefritt tøy
-  må vaskes spesielt skånsomt, f.eks. program for finvask/silke
-  egnet til håndvask; f.eks. program for  ull
-  Ikke vask tøyet i maskinen.

#### Beskyttelse av tøyet og den kombinerte vaskemaskinen/tørketrommelen:

##### Obs!

##### Skade på maskinen/tekstiler

Fremmedlegemer (f.eks. mynter, binders, nåler, spikere) kan skade tøyet eller komponenter i vaskemaskinen med tørketrommel.

Følg følgende anvisninger når du klargjør klesvasken:

- Følg alltid produsentens anvisninger ved dosering av vaskemidler, rengjøringsmidler og pleieprodukter.
- Ikke overskrid maksimal mengde. Overfylling kan ha negativ effekt på vaskeresultatet.
- Hold vaskemidler og forbehandlingsmidler (f.eks. flekkfjerner, forvask spray osv.) borte fra maskinens overflater. Bruk en fuktig klut, fjern umiddelbart sprayrester og andre rester/dråper.
- Tøm alle lommer. Fjern alle fremmedelementer.

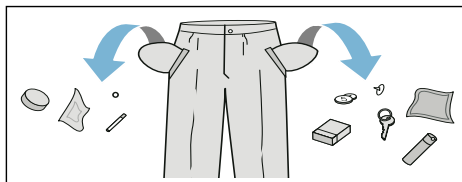

- Fjern metallgjenstander (binders o.l.).



- Bukser, strikkeplagg som f.eks. strikkejakker, t-skjorter og gensere må vrenses.
- Forsikre deg om at BH-er med spiler kan vaskes i maskin.
- Vask ømfintlige plagg i vaskepose (tights, gardiner, BH-er med spiler).
- Dra opp glidelåser og klepp knapper.
- Børst ut sand fra lommer og krager.
- Fjern gardinringer eller legg dem i vaskeposen.

## Klargjøring av klesvask før tørking

**Merk:** For å få et jevnt tørkeresultat bør tøyet sorteres i henhold til:

- Stofftype
- Tørkeprogram
- Vaskeanvisningene på vaskeetikettene.

Du må kun tørke klær som er merket med "kan tørkes i trommel" eller som har følgende symboler:

-  = Tørk ved normal temperatur (**Intensiv tørking**)
-  = Tørk ved lav temperatur (**Skånsom tørking**)

Følgende tekstiler må ikke tørkes:

-  = vaskemerke: "skal ikke tørkes i tørketrommel"
- Ull eller tekstiler som inneholder ull.
- Finvask (silke, syntetiske gardiner).
- Tekstiler som inneholder skumgummi eller lignende materialer.
- Tekstiler som er behandlet med brannfarlige væsker, f.eks. flekkfjerner, petroleum, eter, tynnere. Eksplosjonsfare!
- Tekstiler som fortsatt inneholder hårspray eller lignende stoffer.

## Merknader

- Før tørking må håndvaskede tekstiler sentrifugeres ved egnet sentrifugeringshastighet.
- Sentrifuger ved optimal hastighet før tørking. Anbefalt sentrifugeringshastighet for bomull er mer enn 1000 o/min, og mer enn 800 for syntetiske stoffer.
- Ikke stryk plagg rett etter tørking. Vi anbefaler å rulle opp klesvasken først for å fordele resterende fuktighet jevnt.
- For å oppnå en god tørkeopplevelse må tepper, frottéhåndklær og andre store tekstiler tørkes separat. Ikke tørk mer enn fem frottéhåndklær (eller 4 kg) om gangen.
- Ikke overskrid maksimal mengde.



## Bruke maskinen

### Klargjøring av vaskemaskinen med tørketrommel

Kombimaskinen ble kontrollert før den ble utlevert. For å fjerne restvannet fra testprosessen må du gjennomføre første vaskesyklus uten tøy med programmet **Loskylling**.

Før første gangs vask/tørk → Side 42

#### Merk:

- Slå aldri på en skadet kombimaskin!
- Ta kontakt med kundeservice. → Side 35

1. Sett i støpselet.
2. Åpne vannkranen.

På grunn av vannkondensasjonsteknologien for tørking må den tilkoblede vannkranen være åpen under tørkeprosessen for å sikre en riktig tørkeprosess.

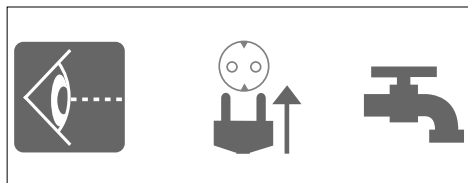

3. Åpne døren.

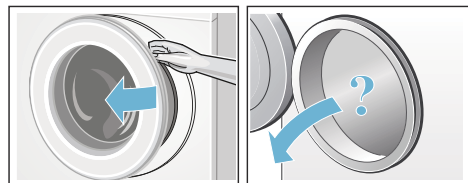

### Velge program / slå på maskinen

#### Merk:

Dersom du har aktivert barnesikringen, må du deaktivere denne før du kan stille inn et program.

- Still inn ønsket program med programvelgeren. Den kan dreies i begge retninger. Kombimaskinen er slått på.

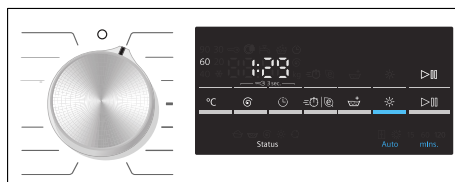

I displayet blir følgende vist fortløpende for det aktuelle programmet:

- programvarighet
- forhåndsinnstilt temperatur
- maksimal tøymengde (hvis døren er åpen)

### Justere tørkeprogrammet

Du kan bruke de viste forhåndsinnstillingene eller tilpasse det valgte programmet optimalt til tøyet som skal vaskes, ved å endre på forhåndsinnstillingene eller legge til ekstra funksjoner. Hvilke innstillinger og tilleggsfunksjoner som kan velges, avhenger av valgt vaske-/tørkeprogram.

Programoversikt → Side 20

#### Merknader

- Avhengig av hvor langt programmet er kommet, kan du velge, velge bort eller endre alternativer.

- Alle tastene er berøringsfølsomme; det er nok med en lett berøring! Ved å trykke og holde inne tastene °C (temp.), (o/min), (ferdig om) vises innstillingsmulighetene automatisk etter hverandre.

### Endring av forhåndsinnstillingene til et vaskeprogram, f.eks. vasketemperatur:

- Velg knappen °C (temp.) for å stille inn ønsket vasketemperatur.

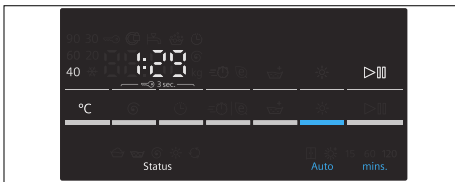

### Endring av tilleggfunksjonene til et vaskeprogram, f.eks. velge

(speed):

- Hold inne tasten (speed)/(eco) helt til kontrollampen (speed) slås på.

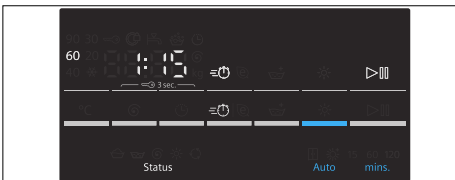

### Merk:

Programvarigheten kan bli endret etter at forhåndsinnstillinger og/eller tilleggfunksjoner er blitt endret.

## Justere tørkeprogrammet

### Merk:

Dersom kun tørkeprogrammet eller vasking og tørking uten avbrudd er blitt valgt, kan du endre forhåndsinnstillingen til tørkeprogrammet ved behov. Programoversikt → Side 20

## Endring av forhåndsinnstillinger til et tørkeprogram:

- Velg tasten \* (tørking) for å stille inn ønsket tørkemode eller tørketid (bare mulig for et program for enkelttørking).

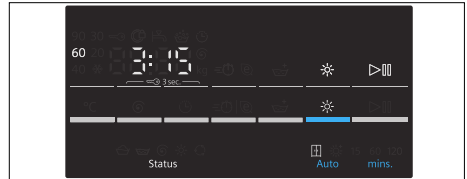

### Merk:

Etter endring av forhåndsinnstillingene til tørkeprogrammet kan programvarigheten endres.

## Legge i tøyet

### ⚠ Advarsel

#### Livsfare!

Klesplagg som er forhåndsbehandlet med løsemiddelbaserte vaskemidler, f.eks. flekkfjerner/petroleumseter, kan forårsake en eksplosjon hvis de legges inn i vaskemaskinen med tørketrommel. Skyll tøyet grundig på forhånd for hånd før vask.

### Merknader

- Vask både store og små plagg sammen. Klesplagg av forskjellig størrelse fordeler seg bedre under sentrifugeringssyklusen. Separate klesplagg kan gi ubalansert last.
  - Følg med på indikert maksimalmengde. Overfylling kan ha negativ effekt på vaskeresultatet og kan føre til krøllete plagg.
- Brett ut det forhåndssorterte tøyet og legg i trommelen.

**no** Bruke maskinen

2. Forsikre deg om at ingenting kommer i klem mellom døren og gummiforseglingen.

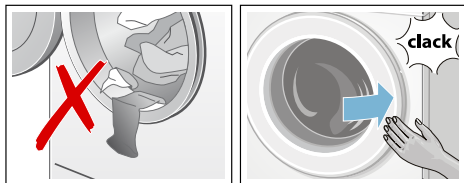

3. Lukk døren.

**Merk:** Signallampen på ► (start/ilegging) -knappen blinker, og standardinnstillinger for programmet vises kontinuerlig på displaypanelet. Standardinnstillingene kan endres.

## Dosere og fylle på vaskemiddel og tøymykner

### Obs!

#### Skade på maskinen

Vaskemidler og forbehandlingsmidler (f.eks. flekkfjerner, forvask spray osv.) kan skade maskinens overflater. Hold slike midler unna overflatene til vaskemaskinen med tørketrommel. Bruk en fuktig klut, fjern umiddelbart sprayrester og andre rester/dråper.

### Dosering

Doser vaskemiddel og tøymykner i henhold til:

- vannhardhet (spør vannverket),
- produsentens spesifikasjoner på pakken,
- mengden tøy,
- skittenhetsgrad.

### Fylle dispenserne

1. Åpne skuffen for vaskemiddel.

### ⚠ Advarsel

#### Øye-/hudirritasjon!

Hvis skuffen for vaskemiddel åpnes mens maskinen er i gang, kan det renne ut vaskemiddel eller tøymykner.

Åpne skuffen forsiktig.

Hvis vaskemiddel eller tøymykner kommer i kontakt med øyne eller hud, må du skylle skikkelig.

Hvis du svelger noe av det ved et uhell, må du ta kontakt med lege.

2. Fyll på vaskemiddel og tøymykner.

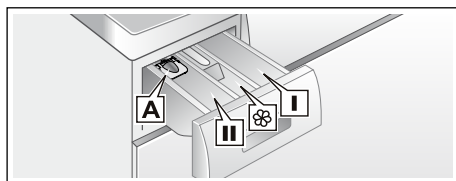

Rom I	Vaskemiddel for forvask.
Rom ☼	Tøymykner, stivelse. Ikke overskrid maksimal mengde.
Rom II	Vaskemiddel for hovedvask, vannmykner, blekemiddel, flekkfjerner.
Rom A	For dosering av flytende vaskemiddel.

### Merknader

- Følg alltid produsentens anvisninger ved dosering av vaskemidler, rengjøringsmidler og pleieprodukter.
- Tynn ut viskøs tøymykner med vann. Dette forhindrer blokkeringer.
- Vær forsiktig med å åpne skuffen for vaskemiddel mens maskinen er i gang.
- Hvis et individuelt tørkeprogram er valgt, må du ikke fylle på vaskemiddel og/eller tøymykner i maskinen.



**Målebeger\* for flytende vaskemiddel**

\*avhengig av modell

Plasser målebegeret for å måle opp riktig mengde flytende vaskemiddel:

1. Åpne skuffen for vaskemiddel. Trykk ned innleggsdelen og dra skuffen helt ut.
2. Skyv målebegeret frem, brett det ned og "klikk" det på plass.
3. Sett inn skuffen igjen.

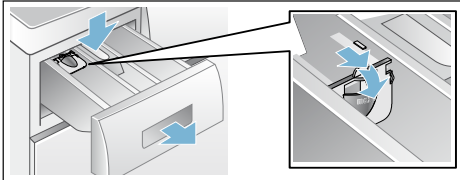

**Merk:** Ikke bruk målebegeret til geléaktige vaskemidler eller vaskepulver, til programmer med forvask, eller når en tid for "Avslutt om" er valgt.

**Modeller uten målebeger:** hell flytende vaskemiddel i en passende dispenser og legg denne i trommelen.

**Starte programmet**

Velg **▷** (start/ilegging). Indikasjonslampen lyser, og programmet starter.

**Merk:** Hvis du vil sikre programmet mot utilsiktet endring, kan du sette på barnesikringen.

I displayet vises ferdig om-tid, ev. varigheten for programmet når det er startet og symbolene for programmets ulike faser.

Display → Side 10

**Barnesikring**

Kombimaskinen kan sikres mot at de innstilte funksjonene blir endret utilsiktet. For dette må barnesikringen aktiveres etter programstart.

Aktivere/deaktivere: Hold inne tastene **Ⓞ(min)** og **Ⓞ(ferdig om)** i ca. 3 sekunder. Symbolet **Ⓞ** lyser i displayet. Hvis tastesignal er aktivert, høres et akustisk signal.

- **Ⓞ** lyser: Barnesikringen er aktivert.
- **Ⓞ** blinker: Barnesikringen er aktivert og programvelgeren er utilsiktet blitt endret. For å unngå at symbolet **Ⓞ** skal blinke, setter du programvelgeren tilbake til utgangsprogrammet. Symbolet lyser igjen.

**Merk:**

Barnesikringen kan forbli aktivert inntil neste programstart, også etter at kombimaskinen er slått av. Da må du deaktivere barnesikringen før du skal starte et nytt program og eventuelt aktivere den igjen etter programstart.

**Legge inn mer tøy**

Etter programstart kan det om nødvendig legges inn eller tas ut tøy.

Velg tasten **▷** (start/ilegging).

Kombimaskinen kontrollerer om det er mulig å legge i mer tøy.

**Merknader**

- Ved høy vannstand, høy temperatur eller når trommelen roterer, blir døren sperret av sikkerhetsgrunner og det er ikke mulig å legge i tøy. Hvis følgende vises i displayet: **Ⓞ** lyser → ilegging ikke mulig. Trykk på tasten **▷** (start/ilegging) for å fortsette programmet.
- Døren kan ikke åpnes før dørlåssymbolet **Ⓞ** slukker.
- La ikke døren stå åpen i lengre tid – vannet som er i tøyet kan renne ut av maskinen.
- Påfyllingsfunksjonen kan ikke aktiveres i tørkefasen.

## Endre programmet

Hvis du skulle komme til å velge feil program, kan du bytte til et annet program på følgende måte:

1. Velg ▷ (start/ilegging).
2. Velg et annet program. Endre ev. forhåndsinnstillingene til det valgte programmet, og/eller velg tilleggsfunksjoner.
3. Velg ▷ (start/ilegging). Det nye programmet begynner forfra.

## Avbryte eller avslutte programmet

Ved vaskeprogrammer med høy temperatur:

1. Velg tasten ▷ (start/ilegging).
2. Velg **Skylling** for å avkjøle tøyet.
3. Velg tasten ▷ (start/ilegging).

Ved vaskeprogrammer med lav temperatur:

1. Velg tasten ▷ (start/ilegging).
2. Velg **Sentrifugering/Utpumping**.
3. Velg tasten ▷ (start/ilegging).

Ved tørkeprogrammer:

1. Velg **Intensiv tørking** eller **Skånsom tørking**.
2. Velg tasten \* (tørking) og still inn en tørketid på 15 minutter.
3. Velg tasten ▷ (start/ilegging).

## Slutten av programmet

**End** eller ---- (skyllestopp = uten sluttsentrifugering) vises i displayet og det lyder et akustisk signal.

Innstilling av signallydstyrke → Side 27

Hvis du har valgt ---- (kyllestopp = uten sluttsentrifugering), må du velge ▷ (start/ilegging) for å starte sluttsentrifugeringen.

## Merknader

- Programmet fortsetter med utpumping av vannet og sentrifugering av tøyet (sentrifugeringshastigheten kan endres på forhånd).
- Skal bare vannet pumpes ut, trykker du på tasten ▷ (start/ilegging) ca. 1 minutt etter programstart før sentrifugeringsprosessen starter. Programmet avbrytes og dørspærren låses opp. Tøyet kan tas ut.
- Hvis **Hot (varm)** blinker før tørkeprogrammet er avsluttet, er temperaturen i trommelen høy. Programmet for avkjøling av trommelen gjennomføres inntil temperaturen i trommelen har sunket.
- Antikrøllprosessen starter etter at tørkeprosessen er avsluttet for å hindre at tøyet krøller seg dersom du ikke tar ut tøyet med en gang. Prosessen pågår ca. 30 minutter. **0:00** vises i tidsindikasjonen og symbolet  vises som statussymbol. Du kan trykke på en hvilken som helst knapp eller vri programvelgeren til en annen posisjon for å avslutte denne prosessen. Nå kan døren åpnes og tøyet tas ut.

## Etter vasking/tørking

1. Åpne døren og ta ut tøyet.
2. Sett programvelgeren på **○ Av**.  
Apparatet slås av.
3. Steng vannkranen.  
**På modeller med aquastop er dette ikke nødvendig.**



### Merknader

- Pass på at du ikke glemmer noe tøy inne i trommelen. Det kan krympe eller føre til misfarging på annet tøy.
- Eventuelle fremmedlegemer må fjernes fra trommelen og gummiringen – fare for rustskade.

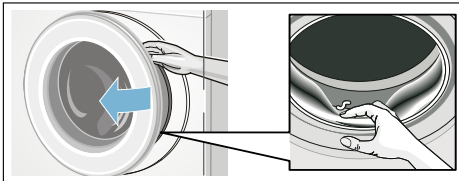

- Vaskeluken og vaskemiddelskuffen må stå åpne, slik at restvannet kan tørke.
- Ta alltid ut tøyet.
- Vent alltid til programmet er helt slutt, fordi apparatet ellers fortsatt kan være låst. Slå så på maskinen og vent til låsen blir åpnet.
- Når displayet er slukket etter programslutt, er energisparingsmodus aktivert. Trykk på en vilkårlig tast for å aktivere det igjen.

# Programoversikt

## Program på programvelgeren

Program/tøytype	Alternativer/anvisninger
<b>Programnavn</b> Kort forklaring av programmet og hvilke tekstiler det er egnet for.	Maksimal tøymengde iht. EN50229 maks. tøymengde for vasking/ maks. tøymengde for tørking valgbar temperatur i °C valgbar sentrifugeringshastighet i o/min mulige tilleggsfunksjoner for vasking mulige tilleggsfunksjoner for tørking
<b>Bomull</b> Slitesterke tekstiler, tekstiler av bomull eller lin som tåler koking. <b>Merk:</b> * Redusert tøymengde for  tilleggsfunksjon	maks. 8(5)* kg / 5 kg ❄ (kaldt) -90 °C -----, <b>0-1500</b> o/min  ,  ,   , ❄
<b>Bomull+Forvask</b> Energiintensivt program for veldig skitne, slitesterke tekstiler i bomull eller lin. <b>Merk:</b> * Redusert tøymengde for  tilleggsfunksjoner	maks. 8(5)* kg / 5 kg ❄ (kaldt) -90 °C -----, <b>0-1500</b> o/min  ,  ,   , ❄
<b>Syntetisk</b> Syntetiske tekstiler eller blandingstekstiler.	maks. 4.0 kg / 2.5 kg ❄ (kaldt) -60 °C -----, <b>0-1200</b> o/min  ,  ,   , ❄
<b>Mix</b> Blandet tøymengde med tekstiler av bomull og syntetiske stoffer.	maks. 4.0 kg / 2.5 kg ❄ (kaldt) -40 °C -----, <b>0-1500</b> o/min  ,  ,   , ❄

Program/tøytype	Alternativer/anvisninger
<p><b>Outdoor+ /Impregnering</b> Regn- og fritidstøy med membranbelegg og vannavvisende tekstiler</p>	<p>maks. 1 kg / 1 kg ❄ (kaldt) -40 °C 0 – 800 o/min ☉, ☉, ☉ ☐</p>
<p><b>Skjorter/Buisness</b> Egnet til skjorter/bluser i bomull, lin, syntetiske fibre eller blandingsfibre.</p>	<p>maks. 2,0 kg / 2,0 kg ❄ (kaldt) -60 °C ----, 0-800 o/min ☉, ☉, ☉ ☐</p>
<p><b>HygieneCare</b> Et innovativt program til forhåndsbehandling av tøy med varmluft (inntil 70 °C) for å innfri høye hygieniske krav. Deretter følger vasking ved lav temperatur. Dette er både hygienisk og pleiende for tøyet. Egnet til de fleste ikke ømfintlige tekstiler.</p>	<p>maks. 4 kg / 4 kg ❄ (kaldt) -30 °C ----, 0-1500 o/min ☉, ☉, ☉ ☐, ❄</p>
<p><b>Skylling</b> Håndvaskbare tekstiler, ekstra skylling med sentrifugering.</p>	<p>- /max.5kg - ----, 0-1500 o/min ☉ ☐</p>
<p><b>Sentrifugering/Utpumping</b> Kun sentrifugering med valgbar sentrifugeringshastighet. For å velge programmet <b>Utpumping</b> må sentrifugeringshastigheten settes på <b>0</b>.</p>	<p>- /max.5kg - 0-1500 o/min - ☐</p>
<p><b>superRask 15'/wash&amp;dry 60'</b> For mindre mengder (≤1 kg) med lett tilsmusset tøy av bomull, lin, syntetiske tekstiler eller blandingsfibre. Ca. 15 min vasketid Dersom tørkefunksjonen er valgt, følger en ca. 45 min lang tørkeprosess.</p>	<p>maks. 2 kg / 1 kg ❄ (kaldt) -40 °C ----, 0-1200 o/min - ☐</p>

Program/tøytype	Alternativer/anvisninger
<b>Ull</b> Tekstiler i ull eller ullblanding som kan vaskes for hånd, eller i maskin. Spesielt skånsomt vaskeprogram for å unngå at tøyet krymper, med lengre programpauser (tekstilene bløtes i vaskevannet). <b>Merk:</b> <ul style="list-style-type: none"> <li>■ Ull er et naturprodukt fra dyr, f.eks. angora, alpakka, lama, lam.</li> <li>■ Bruk vaskemiddel som er egnet til maskinvask av ull.</li> </ul>	maks. 2 kg ❄ (kaldt) -40 °C ----, 0-800 o/min - -
<b>Finvask/Silke</b> For fine, vaskbare tekstiler i f.eks. silke, sateng, syntetisk stoff eller blandingfiber. <b>Merk:</b> Bruk vaskemiddel som er egnet for maskinvask til finvask eller silke.	maks. 2 kg ❄ (kaldt) -40 °C ----, 0-800 o/min ⏸, ⏹, ⏺ -
<b>Loskylling</b> Spesielt program for trommelhygiene eller lofjerning 90 °C = antibakterielt program, ikke bruk vaskemiddel 40 °C = antibakterielt program, du kan bruke spesielt vaskemiddel for rengjøring av trommelen; ❄ (kaldt) = loskyllingsprogram for fjerning av lo som samler seg i trommelen under tørking.	0 kg ❄ (kaldt), 40, 90 °C 1200 o/min - -
<b>Skånsom tørking</b> Separat skånsomt tørkeprogram til tørking av klær ved lav temperatur, - ved å velge ☐ blir tøyet automatisk skaptørt, - ved å velge ❄ blir tøyet automatisk ekstra tørt, - egendefinert tørketid kan velges fra 15, 60 til 120 minutter.	maks. 2.5 kg - - - ☐, ❄, Tørking (tidsprogram)**
<b>Merk:</b> ** Tørketiden på 15 min er tiltenkt avkjøling av tøy og maskin etter tørkeprosessen.	
<b>Intensiv tørking</b> Separat tørkeprogram til tørking av klær ved høy temperatur, - ved å velge ☐ blir tøyet automatisk skaptørt, - ved å velge ❄ blir tøyet automatisk ekstra tørt, - egendefinert tørketid kan velges fra 15, 60 til 120 minutter.	maks. 5 kg - - - ☐, ❄, Tørking (tidsprogram)**
<b>Merk:</b> ** Tørketiden på 15 min er tiltenkt avkjøling av tøy og maskin etter tørkeprosessen.	

**Tørketabell**

Type tøy- engde	Anbefalt tørkeprogram	Tøymengde for tørking (kg)	Beregnet tørketid i min	
			Skaptørt ☒	Ekstra tørt ☼
<b>Bomull/farget tøy</b> (fargeekte tekstiler i bomull eller lin, som undertøy, t-skjorter, gensere, kjøkken- håndklær, frottehåndklær, sengelaken, bordduker, arbeidsklær, badehåndklær)	<b>Intensiv tørking</b>	0.5 - 2.0	40 - 90	60 - 100
		2.0 - 3.5	90 - 160	100 - 180
		3.5 - 5.0	160 - 220	180 - 225
<b>Syntetisk</b> (tekstiler i syntetiske stoffer eller blandede fibre som skjorter, sportsklær)	<b>Skånsom tørking</b>	0.5 - 1.5	35 - 75	40 - 120
		1.5 - 2.5	75 - 120	120 - 190
	<b>Tørkeprogram</b>	<b>Tøymengde for tørking (kg)</b>	<b>Innstillbar tørketid (min)</b>	
	<b>Tørking (tidsprogram)</b>	~1.0	60	
		~2.5	120	

i Tidene er beregnede verdier og viser til normal tøymengde, standardprogram for sentrifugering og romtemperatur.

i Maksimalt valgbar tørketid er 120 minutter. Dersom tøyet veier mer enn 2,5 kg, bør du velge automatisk tørking. Denne funksjonen anbefales for best tørkeresultat og for å spare energi. 15 minutters tørkeprogrammet brukes til å avkjøle tøyet.

i Tørk tykke og tynne tekstiler for seg for å oppnå jevnest mulig tørkeresultat. Tørk f.eks. ikke håndklær og skjorter sammen.

i Ekstra tørt ☼ brukes til frottehåndklær og tykke tekstiler.

i Reduser den maksimale tøymengden for frottehåndklær til 4 kg for å oppnå et godt tørkeresultat.

i Ull må ikke tørkes i kombimaskinen.

i Legg i mindre tøy for at tøyet skal bli mindre krøllete etter tørkingen.

**no** Endre forhåndsinnstillinger for program

## Stiving

**Merk:** Tøyet bør ikke være behandlet med tøyemykner.

Flytende stivelse kan brukes i alle vaskeprogrammer. Hell stivelse i rom  $\otimes$  i henhold til produsentens anvisninger (rengjør på forhånd om nødvendig).

## Farging/bleking

Farge skal bare brukes i normale mengder. Salt kan skade rustfritt stål. Følg fargeprodusentens anvisninger. **Ikke** blek tøy i vaskemaskinen med tørketrommel.

## Dynking

1. Bløtleggings-/vaskemiddel fylles i kammer **II** etter anvisning fra produsenten.
2. Sett programvelgeren på **Bomull 60 °C** og velg  $\triangleright$  (start/ilegging).
3. Velg  $\triangleright$  (start/ilegging) igjen etter ca. 10 minutter for å stoppe programmet.
4. Trykk en gang til på  $\triangleright$  (start/ilegging) etter at ønsket bløtleggingstid er slutt for å fortsette eller endre programmet.

**Merk:** Legg inn tøy med like farger. Det er ikke nødvendig med ekstra vaskemiddel ettersom bløtleggingsvannet brukes til vasking.

## P+ Endre forhåndsinnstillinger for program

Du kan endre forhåndsinnstillingene til valgte programmer. Innstillingene kan også endres mens det valgte programmet er i drift. Virkningene avhenger av programforløpet.

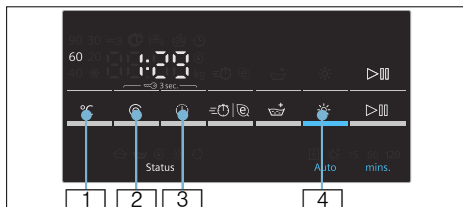

### °C (temp.)

**1** Du kan endre angitt vasketemperatur. Maksimal vasketemperatur som kan velges, avhenger av programmet som er valgt. Programoversikt  $\rightarrow$  Side 20

### o/min

**2** Du kan endre sentrifugeringshastigheten (i o/min; omdreininger per minutt) både før og under et program, avhengig av programmets fremdrift. Innstilling **----** (**skyllestopp** = uten sluttcentrifugering), tøyet blir liggende i vannet etter siste skylleomgang. Innstilling **0** (uten sentrifugeringsssyklus), bare utpumping av skyllevann, ingen sentrifugeringsssyklus. Maksimal sentrifugeringshastighet er avhengig av program og modell.

Programoversikt  $\rightarrow$  Side 20



## (ferdig om)

 Fastsett Ferdig om-tiden (programslutt).

**Merk:** Når du velger et program, vises programvarigheten. Programvarigheten tilpasses automatisk mens programmet går, f.eks. hvis det er nødvendig med endring av programvarigheten på grunn av endringer i programforhåndsinnstillingene.

Før programstart kan programslutten forhåndsvelges i timestrinn på inntil **24h**.

Etter programstart vises den forhåndsvalgte tiden, f.eks. **8h**, og den telles ned inntil programmet starter. Deretter vises programvarigheten, f.eks. **2:30**.

Den forhåndsvalgte tiden kan endres etter programstart som følger:

1. Velg tasten  **(start/ilegging)**.
2. Velg tasten  **(ferdig om)** og endre Ferdig om-tiden.
3. Velg tasten  **(start/ilegging)**.

## (tørking)

 Tørkefunksjonen kan aktiveres, deaktiveres og stilles inn med denne knappen. Vasking og tørking uten avbrudd er bare mulig i automatisk modus. Hvis du velger programmet for enkelttørking, er automatisk tørking eller tidstørking med ønsket tørkevarighet tilgjengelig.

## Merknader

- Velg tørkeprogram ved å stille inn posisjon **Intensiv tørking** eller **Skånsom tørking**.  
Programoversikt → *Side 20*  
Standard tørkemode er . I denne modusen stilles tørketiden inn automatisk i henhold til tøymengden. Resultatet er skaptørt tøy.  
Tørkemode kan settes på  for å få ekstra tørt tøy; eller du kan forhåndsvelge tørketid ved å velge  **(tørking)**.  
**Skaptørt** (): for ettlags tekstiler. Plaggene kan brettes og legges i skapet eller henges opp.  
**Ekstra tørt** (): For tekstiler i tykke tekstiler i flere lag som må tørkes lenger. Plaggene kan brettes og legges i skapet eller henges opp. Tøyet er tørrere enn skaptørt.
- Programvalg i vaskeprogrammer og når tøyet skal vaskes og tørkes uten avbrudd (for **ekstra tørkeprogrammer**):
  1. Trykk på tasten  **(tørking)** og aktiver funksjonen  eller .
  2. Ikke overskrid den maksimale fyllmengden for tørking.  
Oversikt over programmene → *Side 20*
  3. Vaskeprogrammet velger automatisk maksimal sentrifugeringshastighet for å oppnå et godt tørkeresultat.

## P+ Velge tilleggsfunksjoner

Du kan velge ønskede tilleggsfunksjoner ved å trykke på de aktuelle tastene.

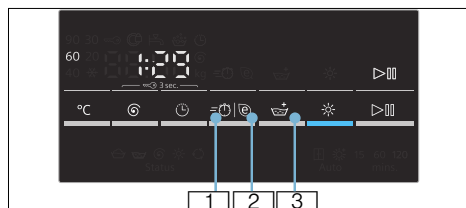

### (speed)

**1** For vasking på kortere tid og med sammenlignbar vaskeeffekt med standardprogrammet.

**Merk:** Overskrid ikke maksimal tøymengde.  
Programoversikt → Side 20

### (eco)

**2** Energioptimalisert vasking ved reduksjon av temperatur med samme vaskeeffekt.

**Merk:** Vasketemperaturen er lavere enn den valgte temperaturen. Ved særlige krav til hygiene anbefales det å velge høyere temperatur eller tilleggsfunksjonen  (speed).

### (skylling+)

**3** Ekstra skyllesyklus. For områder med svært bløtt vann eller for et enda bedre skylleresultat.

## Innstilling av signallydstyrke

### 1. Aktivere innstillingsmodus for signallydstyrke

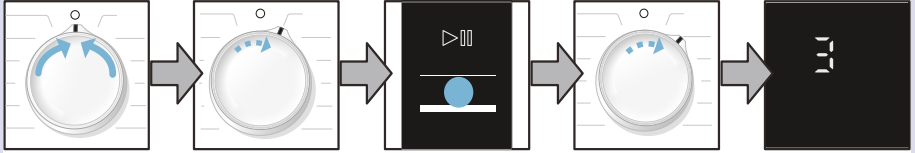

Sett på **Av**

1 skritt i klokkenes  
retning

Trykk på  
▶▶ (start/ileg-  
ging), hold inne,

1 skritt i klokkenes  
retning

og slipp.

### 2. a) Stille inn lydstyrke for **varselsignaler**

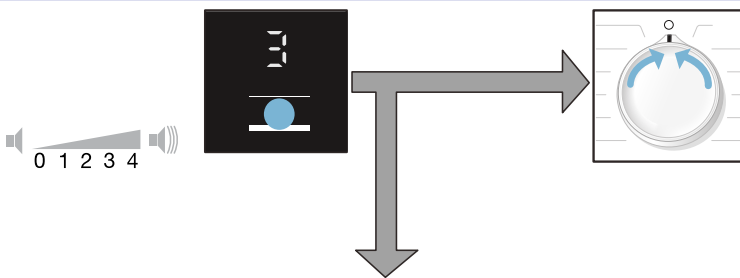

Trykk på tasten  
⌚ (ferdig om) og  
still inn lydstyrken

eller

sett på **Av** for å forlate innstil-  
lingsmodus for signallydstyrken.

### 2. b) Innstilling av lydstyrken for **tastesignaler**



1 skritt i klokkenes  
retning

Trykk på tasten ⌚  
(ferdig om) og still  
inn lydstyrken

Sett på **Av** for å forlate innstil-  
lingsmodus for signallydstyrken.



## Rengjøring og vedlikehold

### Advarsel

#### Fare for elektrisk støt!

Livsfare ved berøring av strømførende deler.

Slå av maskinen og trekk ut støpselet.

### Advarsel

#### Forgiftningsfare!

Løsemiddelbaserte rengjøringsmidler, f.eks. petroleumeter, i vaskemaskinen med tørketrommel kan frigjøre giftige gasser.

Ikke bruk løsemiddelbaserte rengjøringsmidler.

### Obs!

#### Skade på maskinen

Løsemiddelbaserte rengjøringsmidler, f.eks. petroleumeter, kan skade maskinens overflater og komponenter. Ikke bruk løsemiddelbaserte rengjøringsmidler.

## Maskinhus, betjeningspanel

- Fjern øyeblikkelig rester av vaskemidler og rengjøringsmidler.
- Tørk med en myk, fuktig klut.
- Ikke bruk skurekluter, svamper eller rengjøringsmidler med slipemidler (rengjøringsmidler for rustfritt stål).
- Ikke rengjør maskinen med en vannstråle.

## Trommel

Bruk klorfritt rengjøringsmiddel, ikke stålull.

## Beleggfjerning

Ikke nødvendig hvis vaskemiddelet doseres riktig. Hvis det imidlertid er nødvendig, må du følge anvisningene til produsenten av

beleggfjerningsproduktet. Du får kjøpt egnede beleggfjerningsprodukter fra vår hjemmeside eller kundeservice.

→ Side 35

## Rengjøre vaskemiddelskuffen

Hvis den inneholder rester av vaskemidler eller tøymykner:

1. Åpne skuffen for vaskemiddel. Trykk ned innleggsdelen og trekk skuffen helt ut.
2. Ta ut innleggsdelen: Trekk innleggsdelen opp med fingeren og trykk innleggsdelen oppover.

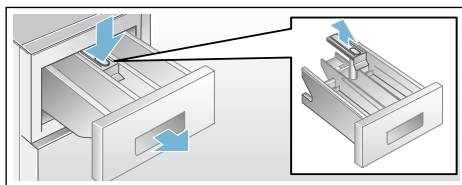

3. Rengjør vaskemiddelskuffen og innleggsdelen med vann og en børste, og la tørke.
4. Sett innleggsdelen og låsen tilbake på plass (trykk sylindren fast på styrepinnen).
5. Sett inn skuffen for vaskemiddel.

**Merk:** La vaskemiddelskuffen stå åpen slik at eventuelle vannrester kan fordampe.

## Avløpspumpe blokkert



### Advarsel Fare for skålding!

Vaskevannet blir meget varmt under vask med høye temperaturer. Dersom du berører det varme vaskevannet, kan du bli utsatt for skålding. La vaskevannet avkjøle.

1. Skru igjen vannkranen slik at det ikke renner inn mer vann som må pumpes ut gjennom vaskevannspumpen.
2. Slå av apparatet og trekk ut støpselet.
3. Åpne serviceklaffen og ta den av.

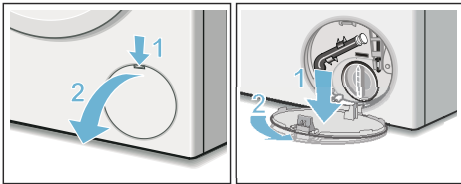

4. Utpumpingsslangen tas ut av holderen. Ta av dekselet, og la vaskevannet renne ut i en egnet beholder. Trykk på plass dekselet, og sett utpumpingsslangen inn i holderen.

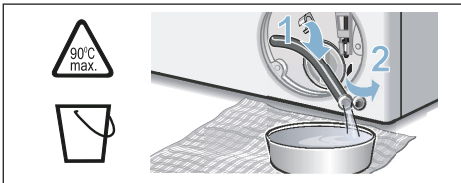

5. Skru forsiktig av lokket på pumpen. Det kan renne ut restvann. Rengjør innsiden, gjengene på pumpelokket og pumpehuset. Vingehjulet på vannpumpen må kunne dreies rundt. Sett inn pumpelokket igjen og skru til. Håndtaket må stå loddrett.

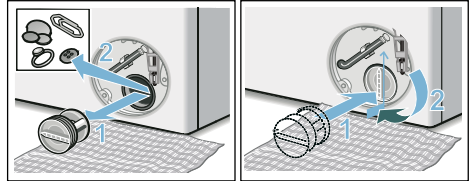

6. Sett inn serviceklaffen, la den smekke på plass og lukk den.

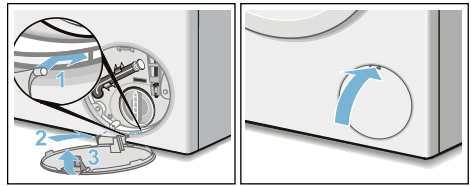

**Merk:** For å hindre at det renner ubrukt vaskemiddel ut i avløpet ved neste vaskeomgang: Hell 1 l vann i kammer II og start programmet **Sentrifugering/ Utpumping** (hvis det ikke skal sentrifugeres, bare pumpes ut: sett Ⓢ (0/min) (sentrifugeringshastighet) på 0).

## Tømmeslangen på sifongen er blokkert

1. Vri programvelgeren til **○ Av**. Trekk støpselet ut av stikkkontakten.
2. Løsne slangeklemmen, og fjern forsiktig tømmeslangen. Resterende vann kan renne ut.
3. Rengjør tømmeslangen og sifongpluggen.

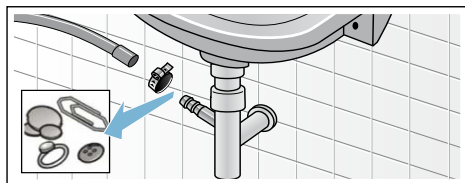

4. Fest tømmeslangen igjen og sikre tilkoblingspunktet med slangeklemmen.

## Filteret i tilløpsslangen er blokkert

### **⚠ Advarsel** **Livsfare!**

Aquastop-sikkerhetsinnretningen må ikke dyppes ned i vann (inneholder en elektrisk ventil).

Reduser først vanntrykket i tilførselsslangen:

1. Steng vannkranen.
2. Velg et vilkårlig program (bortsett fra **Sentrifugering/Utpumping**).
3. Velg **▷** (**start/ilegging**). La programmet gå i ca. 40 sekunder.
4. Sett programvelgeren på **○ Av** og trekk støpselet ut av stikkkontakten.
5. Rengjøring av silen på vannkranen: Ta slangen av vannkranen. Rengjør silen med en liten børste.

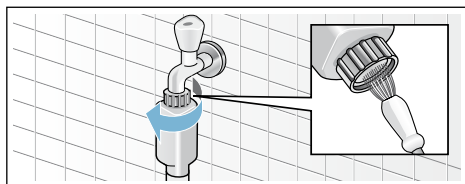

6. Rengjøring av silen på baksiden av apparatet: Ta av slangen på baksiden av apparatet. Ta silen ut med en tang, og rengjør den.

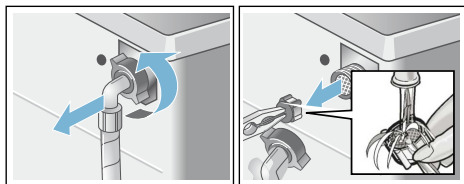

7. Koble til slangen, og kontroller at den er tett.

## ? Feil og feilhåndtering

### Nødbryter f.eks. ved strømstans

F.eks. ved strømbrudd

Programmet fortsetter når strømmen blir slått på igjen.

Dersom tøyet allikevel skal tas ut, kan døren åpnes som beskrevet nedenfor:

#### ⚠ Advarsel

#### Fare for skålding!!

Ved vasking med høye temperaturer, kan det oppstå skålding av huden dersom den kommer i forbindelse med varmt vaskevann.

La om mulig avkjøle.

#### ⚠ Advarsel

#### Fare for skade!

Ved å gripe inn i trommelen når denne roterer kan du skade hendene. Ikke ta inn i trommelen når denne roterer.

## Informasjon i displayet

Merk	Årsak/tiltak
	<ul style="list-style-type: none"> <li>■ <b>Blinker raskt + signaltone:</b> Døren ble åpnet ved for høy vannstand. Lukk døren, og fortsett programmet med tasten <b>&gt;    (start/ilegging)</b>, eller velg programmet <b>Utpumping</b>.</li> <li>■ <b>Blinker langsomt:</b> Temperaturen på dørsperren er for høy til at døren kan åpnes. Vent i ca. 30 sekunder til dørsperren er avkjølt.</li> </ul>
<b>Hot (varm)</b>	Døren kan ikke åpnes etter tørkeprogrammet på grunn av høy temperatur. Avkjølingsprosessen varer inntil indikasjonen slukker og døren kan åpnes.
	<ul style="list-style-type: none"> <li>■ <b>Blinker</b> (ingen vannforsyning): Er vannkranen skrudd opp? Er silen i vanntilførselen tilstoppet? Rengjør silen i vanntilførselen. → <i>Side 30</i> Slangen for innløp av vannet er bøyet eller er tilstoppet?</li> <li>■ <b>Lyser</b> (lavt vanntrykk): Kun til informasjon. Påvirker ikke programforløpet. Programmet blir forlenget.</li> </ul>
<b>E:18</b>	Vannpumpen er tilstoppet, rengjør vannpumpen. Rengjør avløpsslangen ved sifongen.
<b>E:32</b>	Vekslende visning med <b>End</b> etter programslutt: Ubalanseproblem, sentrifugeringsfasen ble avbrutt.

Vent til trommelen ikke roterer lenger.

#### Obs!

#### Vannskade

Vann som renner ut kan føre til vannskader.

Åpne ikke maskindøren så lenge du kan se vann gjennom dørglasset.

1. Slå av apparatet og trekk støpselet ut av stikkontakten.
2. Pump ut vaskevannet.
3. Nødutløsningen må trekkes nedover med et verktøy og deretter slippes. Nå kan du åpne kombimaskinen.

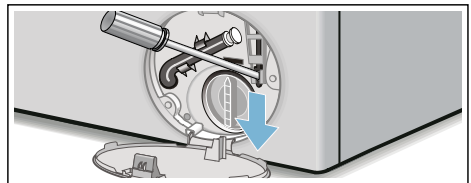

Merk	Årsak/tiltak
<b>E:95</b>	Vekslende visning med <b>End</b> etter programslutt: Ikke noe vann registrert i tørkefasen, kan føre til dårlige tørkeresultater.
Flere visninger	Sett programvelgeren på <b>Av</b> . Apparatet slås av. Vent i 5 sekunder og slå så på igjen. Ta kontakt med kundeservice dersom visningen vender tilbake.

## Feil og feilhåndtering

Feil	Årsak/tiltak
Det renner ut vann.	<ul style="list-style-type: none"> <li>■ Sett avløpsslangen riktig fast / skift den ut.</li> <li>■ Skru fast skruforbindelsen på tilførselsslangen.</li> </ul>
Det renner ikke inn vann. Vaskemiddelet blir ikke skylt inn.	<ul style="list-style-type: none"> <li>■  (<b>start/ilegging</b>) ikke valgt?</li> <li>■ Vannkranen er ikke åpen?</li> <li>■ Filter tett? Rengjør filteret. → <i>Side 30</i></li> <li>■ Tilførselsslangen har en knekk / er inneklemt?</li> </ul>
Døren til kombimaskinen lar seg ikke åpne.	<ul style="list-style-type: none"> <li>■ Sikkerhetsfunksjonen er aktiv. Programavbrudd?</li> </ul> <p><b>Merk:</b> Av sikkerhetsgrunner forblir vaskemaskinsdøren lukket når vannstanden eller temperaturen er for høy (se → Avbrytingfr av program → <i>Side 18</i> ), eller mens trommelen er i gang.</p> <ul style="list-style-type: none"> <li>■ - - - (skyllestopp = uten sluttentrifugering) valgt?</li> <li>■ Er det bare mulig å åpne med nødutløseren? → <i>Side 31</i></li> <li>■ Er barnesikringen aktivert? Deaktiver. → <i>Side 17</i></li> </ul>
Programmet starter ikke.	<ul style="list-style-type: none"> <li>■  (<b>start/ilegging</b>) eller  (<b>ferdig om</b>) valgt?</li> <li>■ Er døren lukket?</li> </ul>
Vaskevannet blir ikke pumpet ut.	<ul style="list-style-type: none"> <li>■ - - - (skyllestopp = uten sluttentrifugering) valgt?</li> <li>■ Rengjør vannpumpen. → <i>Side 29</i></li> <li>■ Avløpsrøret og/eller avløpsslangen må rengjøres.</li> </ul>
Vannet i trommelen er ikke synlig.	Ingen feil – vannet befinner seg under det synlige området.
Resultatet av sentrifugeringen er ikke tilfredsstillende. Tøyet er vått / for fuktig.	<ul style="list-style-type: none"> <li>■ Ingen feil – kontrollsystemet for ubalanse har avbrutt sentrifugeringen, ujevn fordeling av tøyet Små og store plagg må fordeles i trommelen.</li> <li>■ Er det valgt for lavt turtall?</li> </ul>
Maskinen sentrifugerer lett flere ganger.	Dette er ingen feil – kontrollsystemet utjevner ubalansen.
Det er rester av vann i kammeret for pleiemidler.	<ul style="list-style-type: none"> <li>■ Dette er ingen feil – dette har ikke noe å si for virkningen av pleiemiddelet.</li> <li>■ Ta om nødvendig ut innsatsen. Vaskemiddelskuffen rengjøres og settes inn igjen.</li> </ul>
Kammeret  er ikke skylt helt ut.	Ta ut innsatsen. Rengjør vaskemiddelskuffen og sett den inn igjen.



Feil	Årsak/tiltak
Det dannes seg lukt i kombimaskinen.	<ul style="list-style-type: none"> <li>■ Gjennomfør programmet <b>Loskylling 90 °C</b> uten tøy og vaskemiddel.</li> <li>■ Bruk vaskemiddel som er egnet for hverdagslig bruk.</li> <li>■ La døren og vaskemiddelskuffen stå åpen etter bruk.</li> </ul>
Statusvisningen  er slått på. Det kan komme skum ut av vaskemiddelskuffen.	<p>Har du brukt for mye vaskemiddel?</p> <ul style="list-style-type: none"> <li>■ Bland 1 spiseskje tøymykner med ½ liter vann og fyll det på i kammer II. (Ikke ved utendørsbekledning, sportstøy og tekstiler med dun!)</li> <li>■ Bruk mindre vaskemiddel ved neste vaskeprosess.</li> <li>■ I handelen kan det fåes vaskemiddel som lager mindre skum og pleiemidler som er egnet for kombimaskin.</li> </ul>
Kraftig støydannelse, vibrasjoner og maskinen "vandrer" under sentrifugering.	<ul style="list-style-type: none"> <li>■ Står apparatet rett? Sett apparatet rett. → <i>Side 41</i></li> <li>■ Er maskinføttene festet? Føttene på apparatet må sikres. → <i>Side 42</i></li> <li>■ Er transportsikringene fjernet? Fjern transportsikringen. → <i>Side 38</i></li> </ul>
Displayet/kontrolllampene fungerer ikke under driften.	<ul style="list-style-type: none"> <li>■ Strømbrudd?</li> <li>■ Er sikringen utløst? Slå på/bytt sikringen.</li> <li>■ Ta kontakt med kundeservice hvis feilen oppstår igjen. → <i>Side 35</i></li> </ul>
Programmets varighet forandrer seg i løpet av vaskeprosessen.	<ul style="list-style-type: none"> <li>■ Dette er ingen feil – kontrollsystemet utjevner ubalansen.</li> <li>■ Ingen feil – skumregistreringen er aktiv. Ekstra skylleomgang.</li> </ul>
Rester av vaskemiddel på tøyet	<ul style="list-style-type: none"> <li>■ Det hender at fosfatfrie vaskemidler inneholder rester som ikke løses opp i vann.</li> <li>■ Velg <b>Skylling</b> eller børst av tøyet når det er tørket.</li> </ul>
Lyder av sentrifugering under tørkingen.	Dette er et innovativt system som kalles termosentrifugering for å forringe energiforbruket under tørkingen.
Det er lo på det vaskede tøyet.	Gjennomfør programmet <b>Loskylling</b>  (kaldt) uten tøy for å fjerne loet som samlet seg i trommelen under forrige tørkesyklus.
Vanninnløpslyder ved tørking.	Kombimaskinen bruker vannkondensasjonsteknologi, det brukes dermed konstant vann til tørking av tøyet. Derfor må vannkranen være åpen helt til tørkefasen er avsluttet.
Tørketiden forlenget.	<ul style="list-style-type: none"> <li>■ Gjennomfør programmet <b>Loskylling</b>  (kaldt) for å fjerne lo som har samlet seg i trommelen under tørkingen.</li> </ul>
Tørkeprogrammet starter ikke.	<ul style="list-style-type: none"> <li>■ Tørkeprogrammet ikke valgt? Programoversikt → <i>Side 20</i></li> <li>■ Er døren riktig lukket?</li> </ul>

Feil	Årsak/tiltak
<p>Tørkeresultatet er ikke tilfredsstillende (tøyet er ikke tørt nok).</p>	<ul style="list-style-type: none"> <li>■ For høy omgivelsestemperatur (over 30 °C) eller utilstrekkelig ventilasjon i rommet hvor kombimaskinen befinner seg.</li> <li>■ Tøyet ble ikke tilstrekkelig sentrifugert før tørkingen. Still alltid inn høyeste valgbare sentrifugeringshastighet for hvert vaskeprogram.</li> <li>■ Kombimaskinen er for full: Ta hensyn til anbefalingene for maksimal påfylling i programtabellen og i påfyllingsindikasjonen. Kombimaskinen må ikke fylles for mye, da den maksimale tøymengden for tørking er mindre enn den maksimale tøymengden for vasking. Etter vask med maksimal tøymengde må kombimaskinen tømmes og tøyet fordeles på to tørkeomganger.</li> <li>■ Strømspanningen i strømforsyningen er for lav (under 200 V) – sørg for at det finnes en egnet strømforsyning.</li> <li>■ Lavt vanntrykk. I henhold til vannkondensasjonsprinsippet fører et lavt vanntrykk til at den fordampende dampen ikke kondenserer ordentlig.</li> <li>■ Vannkranen er stengt under tørkeprosessen. På grunn av vannkondensasjonsteknologien for tørking må den tilkoblede vannkranen være åpen under tørkeprosessen for å sikre riktig tørkeprosess.</li> <li>■ Tykke tekstiler med flere lag eller tekstiler med tykt fôr tørker lett på overflaten, men ikke innvendig. Det kan vare lenge inntil dette blir utjevnet. Velg tørkemode <b>☼ (ekstra tørt)</b> eller ekstra tid via programmene <b>Intensiv tørking</b> eller <b>Skånsom tørking</b> til slike typer tekstiler.</li> </ul>
<p>Hvis du ikke selv kan utbedre en feil (slå maskinen av/på) eller hvis det er nødvendig med en reparasjon:</p> <ul style="list-style-type: none"> <li>■ Sett programvelgeren på <b>○ Av</b> og trekk støpselet ut av stikkontakten.</li> <li>■ Steng av vannkranen og ring kundeservice. → <i>Side 35</i></li> </ul>	



## Kundeservice

Hvis du ikke kan rette feilen selv, kan du lese avsnittet Feil og feilhåndtering.

→ Side 31

Ta kontakt med kundeservice. Vi finner alltid en løsning, og prøver å gjøre dette uten unødvendige besøk av teknikere

Gi kundeservice maskinens produktnummer (E-nr.) og produksjonsnummer (FD).

E-Nr. \_\_\_\_\_ FD \_\_\_\_\_

Produktnummer

Produksjonsnummer

Du finner denne informasjonen: på innsiden av døren\* / ved å åpne vedlikeholdsklaffen\*, og på baksiden av maskinen.

\*avhengig av modell

### **Stol på produsentens kompetanse.**

Ta kontakt med oss. Du kan derfor være sikker på at reparasjonen utføres av opplærte teknikere som er utstyrt med originale reservedeler for maskinen din.



## Tekniske spesifikasjoner

### **Mål:**

850 x 600 x 590 mm

(høyde x bredde x dybde)

### **Vekt:**

80 kg

### **Strømtilkobling:**

Nettspenning 220–240 V, 50 Hz

Nominell strøm 10 A

Nominell effekt 1900–2300 W

### **Vanntrykk:**

100–1000 kPa (1–10 bar)

### **Avløpshøyde:**

60 - 100 cm

### **Effektforbruk i avslått tilstand:**

0,12 W

### **Effektforbruk i påslått tilstand:**

0,48 W



## Forbruksverdier

Program	Alternativ	Tøymengde (kg)	Energiforbruk *** (kWh)	Vannforbruk *** (liter)	Programvarighet *** (h)
Bomull 20 °C*		8,0	0,30	78	3
Bomull 40 °C*		8,0	1,06	78	3
Bomull 60 °C		8,0	1,08	78	3
Bomull 90 °C		8,0	2,20	88	3
Syntetisk 40 °C*		4,0	0,76	65	2
Mix 40 °C		4,0	0,62	46	1¼
Finvask/Silke 30 °C		2,0	0,16	36	¾
Ull 30 °C		2,0	0,20	40	¾
Intensiv tørking		5,0	2,82	24	3¼
Skånsom tørking		2,5	1,49	25	2
Bomull 60 °C **	🌱 eco	8,0	0,83	71	7
Bomull 60 °C + Intensiv tørking **	🌱 eco	8,0/5,0+3,0	5,44	118	13½

\* Programinnstilling for kontroll iht. gyldig versjon av EN 60456. Kommentar til standardkontroller: Vask angitt tøymengde med maksimal sentrifugeringshastighet ved kontroll med testprogrammene.

\*\* Testing av vaskeeffekten for EU-energimerking iht. EN 50229 gjennomføres med en fastsatt mengde med programmene **Bomull 60 °C + 🌱 (eco)**.

\*\* EU Label Energie-tørkeeffekttester utføres iht. EN 50229. Maksimal tøymengde for vasking gjennomføres i to tørkesykluser med valget **Intensiv tørking + 📦 (skaptørt)**. I den andre tørkesyklusen for 3 kg omfatter tøymengden 3 sengelaken, 2 putetrekk og håndklær. Resten av tøymengden inngår i den første vaskesyklusen på 5 kg.

\*\*\* Verdiene avviker fra de angitte verdiene alt etter vanntrykk, -hardhet, -innløpstemperatur, romtemperatur, type og mengde av tøy og tøyets grad av smuss, brukt vaskemiddel, svingninger i nettspenningen og valgte tilleggsfunksjoner.



## Oppstilling og tilkobling

### Leveringsomfang

**Merk:** Kontroller maskinen for eventuelle transportskader. En maskin med skader må aldri tas i bruk. Ved reklamasjoner kan du henvende deg til forhandleren der du kjøpte maskinen, eller til vår kundeservice. → Side 35

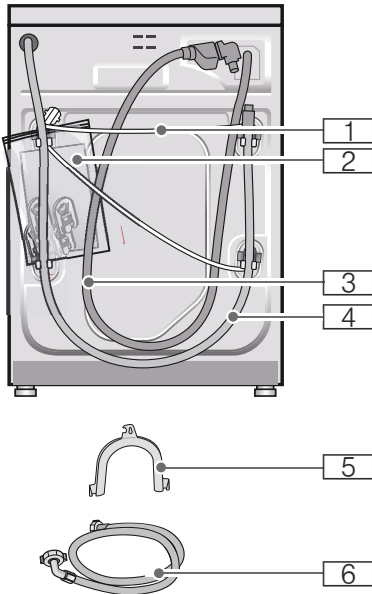

1 Nettledning

2 Pakke:

- Bruks- og oppstillingsveiledning
- Oversikt kundeservice\*
- Garanti\*
- Deksler for åpningene etter at transportsikringen er fjernet
- Adapter med tetningsskive fra 21 mm = 1/2" til 26,4 mm = 3/4"

\*

- 3 Tilførselsslange for vann på aquastop-modellen
- 4 Avløpslange
- 5 Bue til å feste avløpslangen\* med
- 6 Tilførselsslange til modell Standard/Aqua-Secure

\* alt etter modell

**I tillegg** trengs det en slangeklemme med  $\varnothing$  24–40 mm (fås hos forhandler) hvis avløpslangen skal kobles til en vannlås.

### Nyttig verktøy

- Vater til justering → Side 41
- Skiftenøkkel med:
  - nøkkelvidde 13 for å løse transportsikringene og → Side 43
  - nøkkelvidde 17 for å stille inn føttene på apparatet → Side 41

### Sikkerhetsanvisninger



#### Advarsel

#### Fare for skade!

- Kombimaskinen er svært tung. Vær forsiktig ved løfting og transport av kombimaskinen.
- Løft ikke kombimaskinen etter deler som rager ut (f. eks. maskindøren), fordi disse delene kan bryte av og medføre skader. Løft ikke kombimaskinen etter deler som rager ut.
- Ved usakkyndig opplegg av slanger og strømledninger er det fare for å snuble og det oppstår fare for skade. Legg slanger og ledninger slik at det ikke oppstår snublefare.

#### Obs!

#### Skader på apparatet

Slanger som er frosset, kan bryte/sprekke.

Kombimaskinen må derfor ikke stilles opp i rom hvor det er fare for frost og/eller ute i det fri.

## Obs!

### Vannskade

Tilkoblingsstedene for slangen for vanninnløp og -utløp står under høyt vanntrykk. Følg informasjonen i dette kapittelet for å unngå lekkasje eller vannskader.

### Merknader

- I tillegg til de henvisningene som er oppført her, må det tas hensyn til særlige forskrifter fra det lokale vann- og elektrisitetssverket på stedet.
- I tvilstilfeller må tilkoblingen foretas av en fagperson.

## Oppstillingssted

**Merk:** Kombimaskinen må stå stødig slik at den ikke "vandrer".

- Oppstillingsflaten må være fast og jevn.
- Myke gulv/gulvbelegg er uegnet.

## Montering av maskinen på sokkel eller på et tak med trebjelkekonstruksjon

### Obs!

#### Skade på maskinen

Vaskemaskinen med tørketrommel kan "vandre" under sentrifugeringssyklusen og vakle eller velte.

Maskinens føtter må alltid sikres med holdebraketter.

Best.nr. for holdebraketter: WMZ 2200, WZ 975600, CZ 110600, Z 7080X0.

**Merk:** Hvis maskinen skal monteres på et tak med trebjelkekonstruksjon:

- Monter vaskemaskinen med tørketrommel i et hjørne, dersom det er mulig.
- Skru fast et vanntett trepanel (med en tykkelse på minst 30 mm) i gulvet.

## Under-/innbygging av apparatet i en kjøkkeninnredning.

### ⚠ Advarsel

#### Livsfare!

Kontakt med spenningsførende deler medfører fare for strømstøt.

Ta ikke av topplaten på apparatet.

### Merknader

- Det trengs en nisjebredde på 60 cm.
- Sett bare kombimaskinen under en gjennomgående arbeidsplate som er fastmontert til naboskapene.

## Fjerne transportsikringene

### Obs!

#### Skader på apparatet

- Maskinen sikres for transport ved hjelp av transportsikringene. Dersom transportsikringene ikke fjernes før maskinen tas i bruk, kan de medføre skade f. eks. på trommelen. Før første gangs bruk må alle de fire transportsikringene fjernes komplett. Ta vare på sikringene.
- For å unngå transportskader må transportsikringene monteres igjen før en eventuell senere transport.

**Merk:** Ta vare på skruer og hylser.

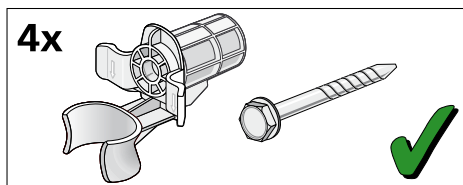

1. Ta slangene ut av holderen.

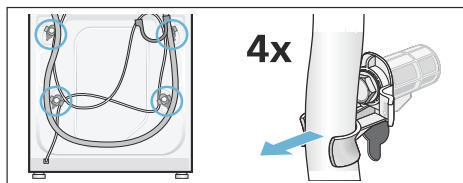

2. Løsne og fjern alle de fire transportsikringskruene. Fjern hylsene. Løsne nettledningen fra holderen.

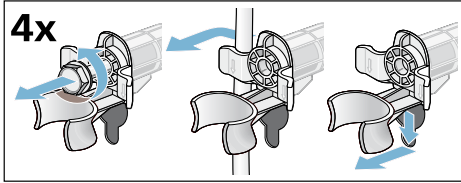

3. Sett på dekslene. Dekslene låses fast ved å trykke på kroken.

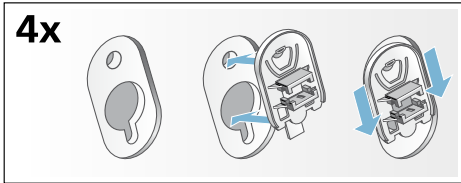

## Slange- og kabellengder

### Tilkobling på venstre side

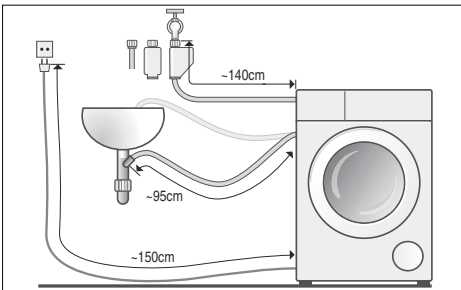

eller

### Tilkobling på høyre side

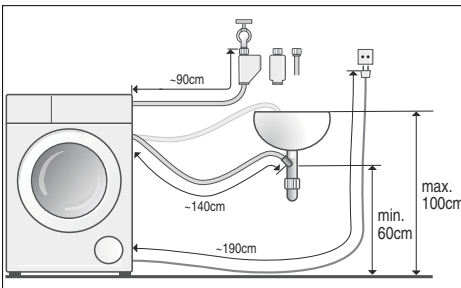

**Merk:** Ved bruk av slangeholder forkortes den mulige lengden på slangen!

### Tilgjengelig hos forhandler/ kundeservice:

- Forlengelse for tilførselsslange for Auastop hhv. for tilførselsslange for kaldt vann (ca. 2,50 m), bestillingsnr.: WMZ 2380, WZ 10130, CZ 11350, Z 7070X0.
- Lengre tilførselsslange (ca. 2,20 m), for standardmodell.

## Vanntilløp

### ⚠ Advarsel

#### Livsfare!

Kontakt med spenningsførende deler medfører fare for strømstøt. Ikke dykk aquastop-sikkerhetsventilen i vann (inneholder en elektrisk ventil).

### Merknader

- Merk: Kombimaskinen skal bare brukes med kaldt springvann.
- Maskinen skal ikke tilkobles blandingsbatteriet i en varmtvannsbereder uten trykk.
- Bruk ikke brukte tilførselsslanger. Bruk kun tilførselsslangen som fulgte med maskinen eller en slange som er kjøpt hos en autorisert forhandler.
- Tilførselsslangen må ikke knekkes eller klemmes.
- Ikke endre (forkort eller klipp over) vanntilførselsslangen (ellers kan ikke fastheten garanteres).
- Skruene skal bare skrues fast for hånd. Dersom skruene blir skrudd for mye fast med et verktøy (tang), kan gjengene bli skadet.

### Optimalt vanntrykk i vannettet

**minst** 100 kPa (1 bar)

**maksimalt** 1000 kPa (10 bar)

Når vannkranen er skrudd på, strømmer det minst 8 l/min.

Ved høyere vanntrykk må det monteres en trykkreduksjonsventil.

## Tilkobling

Koble vanntilførselsslangen til vannkranen ( $\frac{3}{4}$ " = 26,4 mm) og apparatet (på modeller med aquastop er dette ikke nødvendig, da den er forhåndsinstallert):

■ Modell: **Standard**

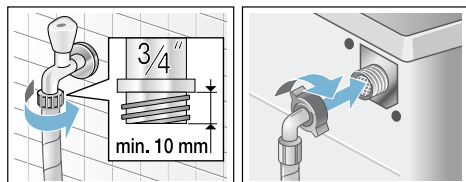

■ Modell: **Aqua-Secure**

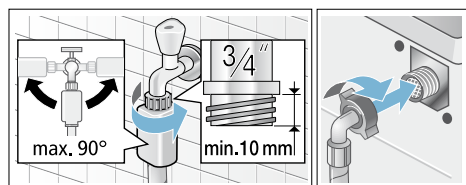

■ Modell: **Aquastop**

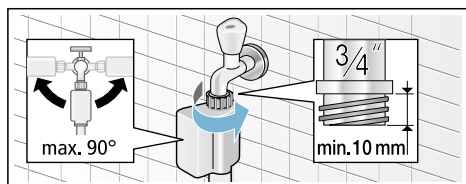

**Merk:** Åpne vannkranen forsiktig, og kontroller at alle koblingsstedene er tette. Skrueforbindelsen står under trykk fra vannledningen.

## Vannutløp

**⚠ Advarsel**  
**Fare for skålding!**

Ved vasking med høye temperaturer kan det oppstå fare for skålding ved berøring av varmt vaskevann (f. eks. ved utpumping av varmt vaskevann). Ikke stikk hendene ned i det varme vaskevannet.

**Obs!**  
**Vannskade**

Hvis avløpsslangen sklir ut av vasken eller løsner fra koblingen på grunn av for høyt vanntrykk under utpumping, kan vannet som renner ut føre til vannskade. Sikre avløpsslangen slik at den ikke sklir ut.

**Obs!**  
**Skade på apparat/skade på tekstiler**

Dersom enden på avløpsslangen kommer under vann, kan vannet bli sugd tilbake i maskinen. Dette kan medføre skader på apparatet/tøyet. Pass på at:

- Avløpsslangen ikke tetter til avløpet i vasken.
- Enden på avløpsslangen ikke kommer under vann
- Vannet renner ut forrt nok.

**Merk:** Avløpsslangen for vann ikke har knekk eller strekkes i lengden.



## Tilkobling

### ■ Avløp i en servant

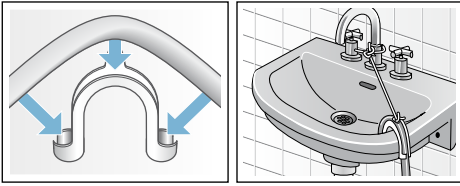

### ■ Avløp i vannlås på en servant

Tilkoblingsstedet må sikres med slangeklemme på Ø 24-40 mm (faghandelen).

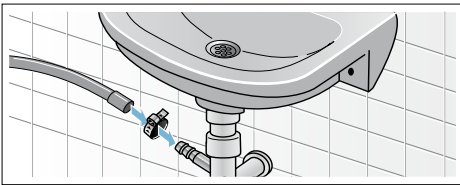

### ■ Avløp i et plastrør med gummimuffe eller i sluk

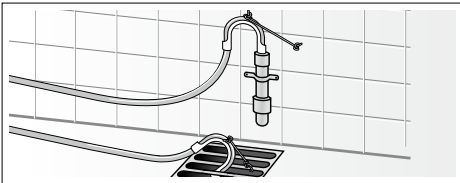

## Konfigurering

1. Løse låsebolten ved å skru den med klokken med en skiftenøkkel.
2. Kontroller plasseringen av vaskemaskinen med tørketrommel med et vaterpass og rett den opp om nødvendig. Juster høyden ved å snu på maskinens fot.

**Merk:** Alle fire maskinføtter må være i god kontakt med gulvet.

Vaskemaskinen med tørketrommel må ikke kunne vingle.

3. Fest låsebolten mot huset. Ta tak i foten og ikke juster høyden.

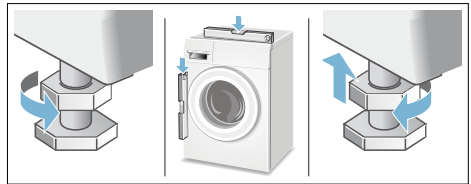

### Merknader

- Låseboltene på alle fire maskinføtter må være skrudd tett igjen mot huset.
- Dersom maskinen ikke er plassert riktig, kan det føre til høyt støynivå, intense vibrasjoner og at maskinen flytter på seg.

## Elektrisk tilkobling

### Elektrisk sikkerhet

#### Advarsel

#### Fare for elektrisk støt!

Livsfare ved berøring av strømførende deler.

- Når du skal trekke ut kontakten, må du alltid trekke i selve støpselet og ikke i kablen, ellers kan kablen ta skade.
- Berør aldri støpselet eller hold det med våte hender.
- Trekk aldri ut kontakten mens maskinen er i gang.
- Vaskemaskinen med tørketrommel skal kobles til vekselstrøm via en korrekt jordet stikkontakt.
- Påse at spenningen i strømforsyningen samsvarer med det som er spesifisert for vaskemaskinen med tørketrommel (maskinens spesifikasjonsskilt).
- Tilkoblingsverdi og nødvendig sikring er også angitt på spesifikasjonsskiltet.

Påse at:

- støpselet passer til stikkontakten
  - kablene har et tilfredsstillende tverrsnitt
  - jordingsystemet er korrekt installert.
  - En skadet strømlledning skal kun skiftes av en elektriker. Ta kontakt med kundeservice dersom du trenger en ny strømlledning.
  - Det må ikke brukes multikontakter-/koblinger og/eller skjøteledning.
  - Hvis det benyttes en jordfeilbryter (RCD), må den være merket med dette symbolet: .
- Det er kun dette symbolet som garanterer samsvar med de aktuelle, gyldige regler.
- Stikkontakten er alltid tilgjengelig.
  - Strømlledningen er ikke bøyd, knust, endret eller delt, og har ikke være i kontakt med varmekilder.

## Før du vasker/tørker tøy for første gang

Kombimaskinen ble nøye kontrollert før den forlot fabrikk. For å fjerne eventuelle vannrester etter fabrikkkontrollen kan du første gang gjennomføre programmet **Loskylling uten tøy**.

### Merk:

- Kombimaskinen må være fagmessig installert og tilkoblet. Oppstilling og tilkobling → *Side 37*
  - Ta aldri i bruk en skadet kombimaskin. Informer kundeservice. → *Side 35*
1. Sett i støpselet.
  2. Åpne vannkranen.
  3. Slå på apparatet.
  4. Lukk døren. Ikke legg i tøy.
  5. Velg programmet **Loskylling 40 °C**.
  6. Åpne vaskemiddelskuffen.
  7. Tilsett ca. 1 l vann i kammer **II**.
  8. Tilsett vaskemiddel i kammer **II** i henhold til produsentens opplysninger ved lett tilsmussing.
- Merk:** For å unngå skumdannelse, brukes kun halvparten av den anbefalte vaskemiddelmengden. Bruk ikke vaskemiddel for ull eller finvask.
9. Lukk vaskemiddelskuffen.
  10. Velg  (**start/ilegging**).
  11. Slå av apparatet når programmet er slutt.

**Kombimaskinen din er nå klar til bruk.**

## Transport

### Forberedelser

1. Skru igjen kranen.
2. Slipp ut vanntrykket i forsyningsslangen.  
Filteret i tilløpsslangen er blokkert  
→ Side 30
3. Tøm alt resterende vaskevann.  
Avløpspumpe blokkert → Side 29
4. Koble vaskemaskinen med tørketrommel fra strømforsyningen.
5. Fjern slangene.

### Montere transportsikringer:

1. Ta av dekslene, og oppbevar dem.  
Bruk en skrutrekker om nødvendig.

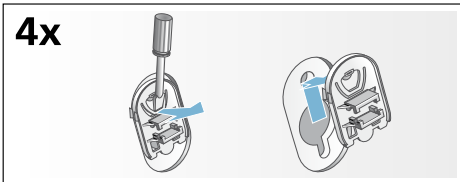

2. Sett inn alle de fire hylsene.  
Klem strømledningen fast i holderne.  
Sett i skruene, og trekk til.

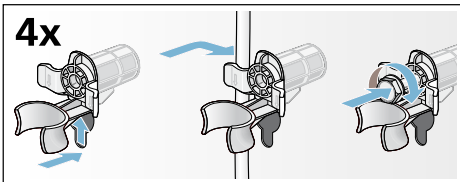

### Før maskinen tas i bruk:

#### Merknader

- Fjern **alltid** transportsikringene!
- For å forhindre at det ved neste vaskeomgang renner resterende vaskemiddel ned i avløpet, kan du helle 1 liter vann i kammer **II** og starte programmet **Sentrifugering/ Utpumping**.

## **Aquastop-garanti**

kun for apparater med Aquastop

I tillegg til garantikrav overfor selgeren ut fra salgavtalen og i tillegg til vår apparatgaranti yter vi utskifting av maskin til følgende betingelser:

1. Dersom det på grunn av en feil på vårt Aquastop-system skulle oppstå en vannskade, så erstatter vi skaden hos private forbrukere.
2. Denne ansvarsgarantien gjelder for hele levetiden til maskinen.
3. Forutsetning for garantikravet er at apparatet med Aquastop er forskriftsmessig satt opp og tilkoblet i henhold til våre anvisninger. Dette inkluderer også en forskriftsmessig utført forlengelse av Aquastop (originalt tilbehør).  
Vår garanti strekker seg ikke til defekte tilkoblingsledninger eller armaturer inntil Aquastop-tilkoblingen ved vannkranen.
4. Apparater med Aquastop trenger prinsipielt hverken å overvåkes mens de er i drift eller å sikres etterpå ved å stenge vannkranen.  
Du skal allikevel stenge vannkranen ved lengre fravær fra huset, f.eks. når du reiser på ferie i flere uker.

## **Rådgivning og reparasjonsoppdrag ved feil**

N 22 66 06 00

Kontaktadressene til alle land finnes i den vedlagte fortegnelsen over kundeservice.

BSH Hausgeräte GmbH

Carl-Wery-Straße 34

81739 München

GERMANY

siemens-home.com

Produsert av BSH Hausgeräte GmbH under Siemens AGs varemerkelisens



9001053532 (9511)