

SIEMENS



Kuivaava pyykinpesukone

WD15G441DN

siemens-home.bsh-group.com/welcome

fi Käyttö- ja asennusohje

Register
your
product
online

Kuivaava pyykinpesukone

Olet valinnut laadukkaan Siemens-merkkisen kuivaavan pyykinpesukoneen.

Käytä muutama minuutti lukemiseen ja tutustu kuivaavan pyykinpesukoneen ominaisuuksiin.

Täyttääksemme Siemens-merkin korkeat laatuvaatimukset jokaisen tehtaalta lähtevän koneen toiminta ja moitteeton kunto on tarkastettu huolellisesti.

Lisätietoja tuotteistamme, varusteista, varaosaista ja palveluista löydät Internet-sivuiltamme www.siemens-home.bsh-group.com tai kääntymällä huoltopalvelumme puoleen.

Jos käyttö- ja sijoitusohjeet kuvaavat eri malleja, kyseisessä kohdassa viitataan mallien välisiin eroihin.



Ota kuivaava pyykinpesukone käyttöön vasta, kun olet lukenut tämän käyttö- ja sijoitusohjeen!

Kuvaustavat

Varoitus!

Tämä symbolin ja sanan yhdistelmä viittaa mahdolliseen vaaratilanteeseen. Sen huomiotta jättäminen voi johtaa hengenvaaraan tai loukkaantumiseen.

Huomio!

Tämä sana viittaa mahdolliseen vaaratilanteeseen. Sen huomiotta jättäminen voi johtaa esinevaurioihin ja/ tai ympäristövahinkoihin.

Ohje / Vihje

Koneen optimaalista käyttöä koskevia ohjeita / muuta hyödyllistä tietoa.

1. 2. 3. / a) b) c)

Käsittelyvaiheet kuvataan luvuilla tai kirjaimilla.

■ / -

Luettelot kuvataan ruuduilla tai luettelamaviivoilla.

Sisällysluettelo

	Määräysten mukainen käyttö . . . 4		Ohjelmataulukko 20
	Turvallisuusohjeet 5		Ohjelma ohjelmavalitsimessa 20
	Sähköön liittyvät vaarat 5		Kuivaustaulukko 23
	Loukkaantumisvaara 5		Tärkkäys 24
	Lasten turvallisuus 5		Värjääminen/valkaisu 24
	Ympäristönsuojelu 6		Ohjelma-asetusten muuttaminen 25
	Pakkaus/käytöstä poistettu laite 6		°C (Lämpötila) 25
	Vihjeitä ja ohjeita 6		⊕ (r/min.) 25
	Pääkohdat lyhyesti 7		⌚ (Ajustus) 25
	Tutustuminen laitteeseen 8		☀ (Kuivaus) 25
	Kuivaava pyykinpesukone 8		Lisätoimintojen valinta 26
	Ohjauspaneeli 9		⊖ (speed) 26
	Näyttörüutu 10		🌿 (eco) 26
	Pyykki 12		🧺 (Lisähuuhtelu) 26
	Pyykin esikäsittely pesua varten 12		Äänimerkki 27
	Pyykin esikäsittely pesua varten 13		Puhdistus ja huolto 28
	Laitteen käyttö 14		Koneen runko/ohjauspaneeli 28
	Kuivaava pyykinpesukoneen valmistelu käyttöön 14		Rumpu 28
	Ohjelman valinta/laitteen kytkeminen päälle 14		Kalkinpoisto 28
	Pesuohjelman säätäminen 14		Pesuainekotelon puhdistaminen 28
	Kuivausohjelman säätäminen 15		Poistovesipumppu tukossa 29
	Pyykin laittaminen koneeseen 16		Viemäriputkessa oleva poistovesiletku tukossa 30
	Pesu- ja huuhteluaineen annostelu ja lisääminen 16		Tulovesiletkussa oleva suodatin tukossa 30
	Ohjelman käynnistäminen 17		Häiriöt ja niiden korjaaminen . . 31
	Lapsilukko 17		Hätäaukaisu esim. sähkökatkon sattuessa 31
	Pyykin lisääminen tai poistaminen . . 18		Näyttörüudun tiedot 32
	Ohjelman vaihtaminen 18		Häiriöt ja niiden korjaaminen 32
	Ohjelman keskeyttäminen tai lopettaminen 18		
	Ohjelma päättyminen 19		
	Pesun/kuivauksen jälkeen 19		

	Huoltopalvelu	35
	Tekniset tiedot	35
	Kulutuservot	36
	Sijoittaminen ja liittäminen ...	37
	Toimituksen sisältö	37
	Turvallisuusohjeet	37
	Sijoituslistan	38
	Laitteen asentaminen jalustalle tai puupalkkilattialle	38
	Laitteen sijoittaminen työtason alle tai keittiökaapistoon	38
	Kuljetustukien poistaminen	38
	Letkujen ja johtojen pituudet	39
	Tulovesi	40
	Poistovesi	41
	Asennon säätäminen	42
	Sähköliitäntä	42
	Ennen ensimmäistä käyttöä	43
	Kuljetus	43

Määräysten mukainen käyttö

- Suunniteltu käytettäväksi vain kotitaloudessa ja kodinomaisissa olosuhteissa.
- Kuivaava pyykinpesukone on tarkoitettu konepesun kestävien tekstiilien ja käsin pestävän villan pesuun ja tietyn tyyppisten tekstiilien kuivaukseen tekstiilien hoito-ohjeiden mukaan.
- Laite on suunniteltu käytettäväksi kylmällä vesijohtovedellä ja tavanomaisilla kuivaavaan pyykinpesukoneeseen soveltuvilla pesu- ja huuhteluaineilla.
- Noudata kaikkien pesu- ja puhdistusaineiden käytössä valmistajan annosteluohjeita.
- Kuivaavaa pyykinpesukonetta saavat käyttää 8 vuotta täyttäneet lapset ja henkilöt, joiden fyysiset, sensoriset tai henkiset kyvyt ovat rajoittuneet, ja henkilöt, joilla on puutteelliset kokemukset ja tiedot koneen käytöstä, jos he käyttävät konetta **valvonnan alaisina** tai heitä on **opastettu** koneen käytöstä. Lapset eivät saa tehdä puhdistus- ja huoltotoimenpiteitä ilman valvontaa.
- Pidä alle kolmevuotiaat lapset poissa Kuivaava pyykinpesukone läheltä.
- Pidä lemmikkieläimet poissa koneen ulottuvilta.
- Asenna kuivaava pyykinpesukone tilaan, jossa on vedenpoistopiste.

Ennen laitteen käyttöönottoa:

Lue käyttö ja asennusohjeet ja kaikki muut pyykinpesukoneen mukana tulevat tiedotteet ja noudata ohjeita.

Säilytä ohjeet myöhempää käyttötarvetta varten.

Turvallisuusohjeet

Sähköön liittyvät vaarat

Varoitus **Hengenvaara!**

Jännitteisten osien koskeminen aiheuttaa hengenvaaran.

- Kun irrotat verkkopistokkeen, vedä aina pistokkeesta, älä johdosta. Johto voi muutoin vaurioitua.
- Älä koske verkkopistokkeeseen kostein käsin.

Loukkaantumiswaara

Varoitus **Loukkaantumiswaara!**

- Jos kuivaavaa pyykinpesukonetta nostetaan sen ulkonevista osista (esim. täyttöluukusta), rakenneosat saattavat murtua ja aiheuttaa loukkaantumisia. Älä nosta kuivaavaa pyykinpesukonetta sen ulkonevista rakenneosista.
- Kuivaavan pyykinpesukoneen päälle nouseminen voi aiheuttaa työtason murtumisen ja seurauksena voi olla loukkaantumisia. Älä nouse kuivaavan pyykinpesukoneen päälle.
- Avoimena olevaan täyttöluukkuun nojaaminen voi aiheuttaa kuivaavan pesukoneen kaatumisen ja seurauksena voi olla loukkaantumisia. Älä nojaa kuivaavan pyykinpesukoneen avonaiseen täyttöluukkuun.

- Jos kosketat pyörivää rumpua, saatat loukata kätesi. Älä koske pyörivään rumpuun. Odota, kunnes rumpu on pysähtynyt.

Varoitus **Palamisvamman vaara!**

- Kun pesulämpötila on korkea, voit polttaa itsesi koskettaessasi kuumaa pesuvettä (esim. kun kuuma pesuvesi poistuu pesualtaaseen). Varo koskettamasta kuumaa pesuvettä.
- Jos kuivausohjelma on keskeytynyt, kuivausrumpu ja pyykki voivat olla hyvin kuumia. Valitse **Kuivaus** tai **Varovainen kuivaus** ja aseta kuivausohjelman kestoksi 15 min, jotta pyykki jäähtyy; ota sen jälkeen pyykki pois koneesta.

Lasten turvallisuus

Varoitus **Hengenvaara!**

Kuivaavalla pyykinpesukoneella leikkivät lapset voivat joutua hengenvaarallisiin tilanteisiin tai vahingoittaa itsensä.

- Älä jätä lapsia yksin tilaan, jossa kuivaava pyykinpesukone on!
- Älä anna lasten leikkiä kuivaavalla pyykinpesukoneella!

Varoitus **Hengenvaara!**

Lapset voivat leikkiessään lukita itsensä vahingossa laitteeseen ja joutua hengenvaaraan.

Käytöstä poistetut laitteet:

- irrota pistoke pistorasiasta.
- katkaise liitäntäjohto ja irrota johto ja pistoke laitteesta.
- riko kuivaavan pyykinpesukoneen täyttöluukun lukko.

Varoitus **Tukehtumisvaara!**

Lapset saattavat leikkiessään kääriytyä muoveihin ja pakkauksen osiin tai vetää esim. muovipussin päähänsä ja tukehtua.

Pidä pakkaus, muovit ja pakkauksen osat poissa lasten ulottuvilta.

Varoitus **Myrkytysvaara!**

Pesu- ja huuhteluaineiden nauttaminen saattaa aiheuttaa myrkytyksiä.

Säilytä pesu- ja huuhteluaineet poissa lasten ulottuvilta.

Varoitus **Silmä-/ihoärsytykset!**

Pesu- ja huuhteluaineet saattavat aiheuttaa tai silmä- tai ihoärsytystä joutuessaan silmiin tai iholle.

Säilytä pesu- ja huuhteluaineet poissa lasten ulottuvilta.

Varoitus **Loukkaantumisvaara!**

Kun pesulämpötila on korkea, täyttöluukun lasi kuumenee.

Älä anna lasten koskettaa kuumaa luukun lasia.

Ympäristönsuojelu

Pakkaus/käytöstä poistettu laite



Hävitä pakkaus ympäristöystävällisesti.







Tämä laite on merkitty käytöstä poistettuja sähkö- ja elektroniikkalaitteita koskevan eurooppalaisen direktiivin 2012/19/EU mukaisesti (waste electrical and electronic equipment - WEEE). Tämä direktiivi määrittää puitteet käytettyjen laitteiden palauttamiselle ja hyödyntämiselle EU:n alueella.

Vihjeitä ja ohjeita

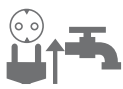
- Käytä hyödyksi kunkin ohjelman maksimitäyttömäärä. Ohjelmataulukko → *Sivu 20*
- Pese normaalisti likaantunut pyykki ilman esipesua.
- **Energiansäästötila:** näytön valo sammuu muutaman minuutin kuluttua, ►► **(Käynnistä/lisää)** vilkkuu. Kun haluat aktivoida valon, paina jotain valitsinta. Energiansäästötila ei aktivoidu, kun ohjelma on käynnissä.
- Valittavissa olevat lämpötilat viittaavat tekstiileissä oleviin pesuohjemerkitöihin. Koneessa käytetyt lämpötilat voivat poiketa näistä, jotta varmistetaan energiansäästön ja pesutuloksen kannalta paras mahdollinen yhdistelmä.
- Jos kuivaat pyykin pesun jälkeen laitteessa, valitse suurin sallittu linkousnopeus. Mitä vähemmän pyykissä on vettä, sitä vähemmän aikaa ja energiaa tarvitaan kuivaukseen. Älä kuivaa vettä valuvaa pyykkiä.

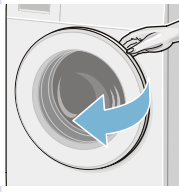
Pääkohdat lyhyesti

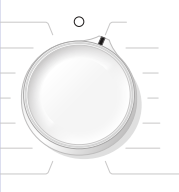
1





Liitä pistoke pistorasiaan. Avaa vesihana.

Avaa kuivaavan pyykinpesukoneen luukku.

Valitse pesu-/kuivausohjelma.

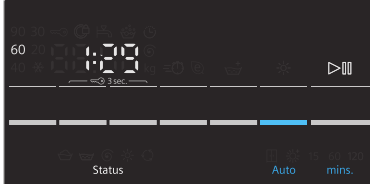
Suurin sallittu täyttömäärä näkyy näytössä.

2

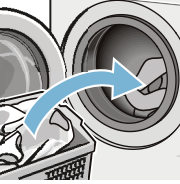









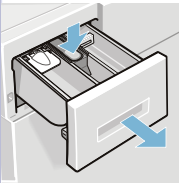

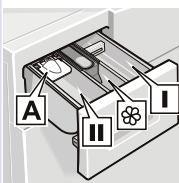
Muuta tarvittaessa ohjelman oletusasetuksia ja/tai valitse lisätoiminnot.

Lajittele pyykki.

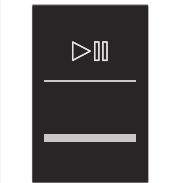
Laita pyykki koneeseen.

3







Avaa pesuainekotelo.

Annostele pesuaine annosteluosituksien mukaan.
→ Sivu 16

Sulje kuivaavan pyykinpesukoneen luukku.

Valitse  (Käynnistä/lisää).

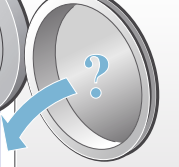
4

Ohjelman päätyminen.

Aseta ohjelma valitsin asentoon  **Pois päältä**.

Avaa koneen luukku ja poista pyykki.

Sulje vesihana (mallit, joissa ei ole Aquastop-toimintaa) ja irrota verkkopistoke pistorasiasta.

Tutustuminen laitteeseen

Kuivaava pyykinpesukone

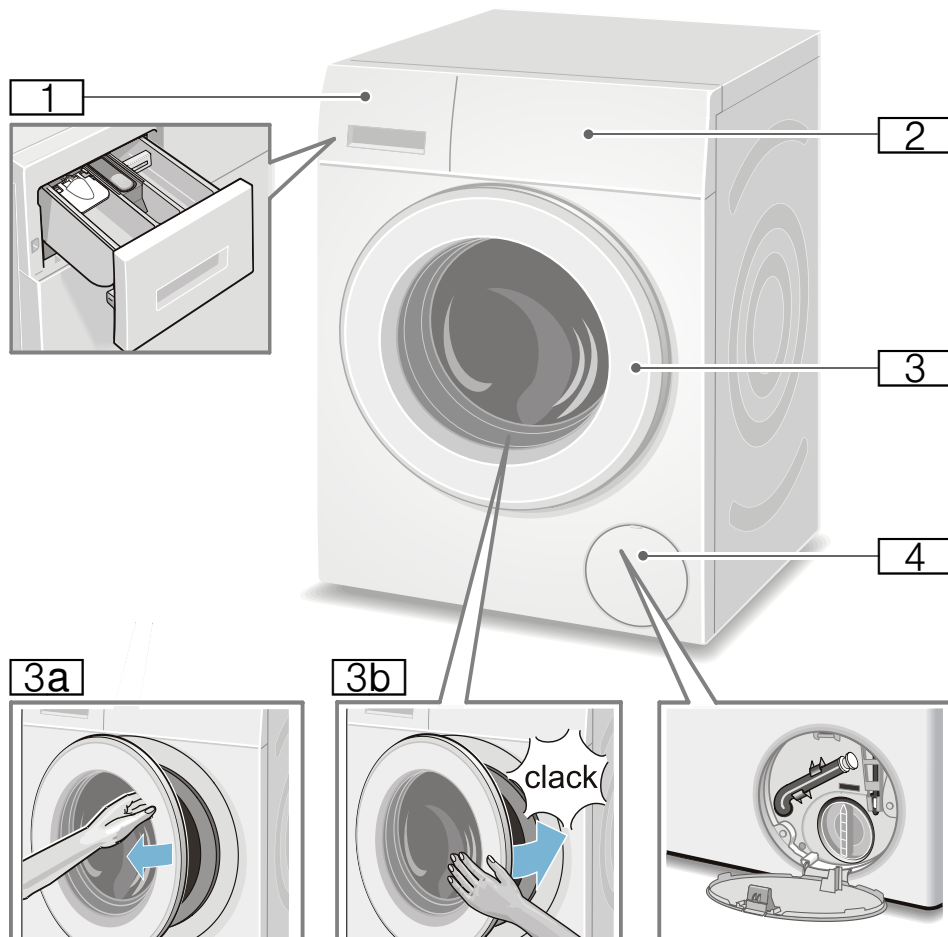

- 1 Pesuainekotelo
- 2 Ohjauspaneeli/näyttöruutu
- 3 Luukku ja kädensija

- 3a Luukun avaaminen
- 3b Luukun sulkeminen
- 4 Huoltoluukku

Ohjauspaneeli

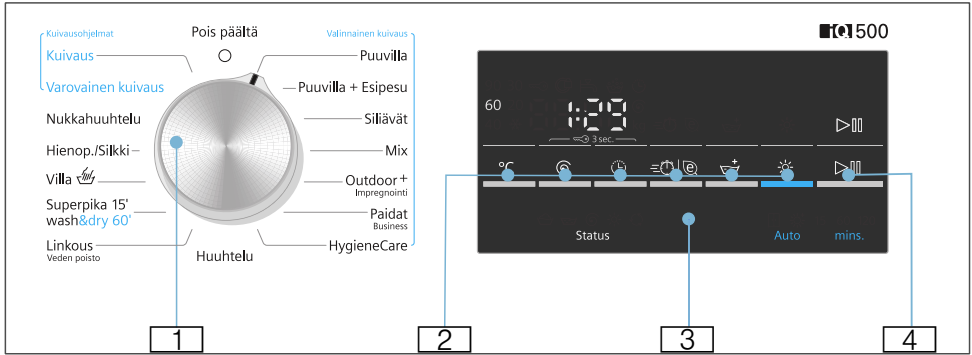

Valitun ohjelman ennakoasetuksen muuttaminen ja lisätoimintojen valinta:







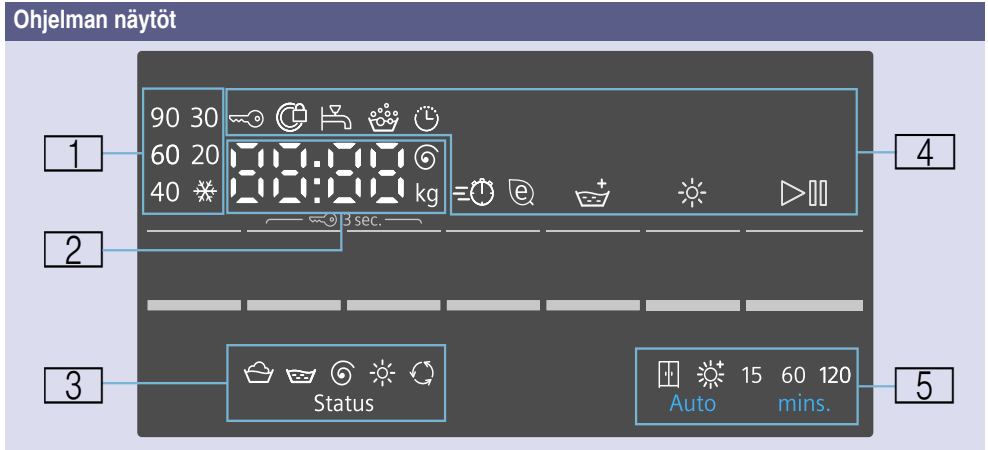









- 1 Valitse ohjelma. Voit kääntää valitsinta kumpaankin suuntaan. Kytke kuivaava pyykinpesukone pois päältä asettamalla ohjelmavalitsin asentoon **Pois päältä**.
- 2 Muuta vakioasetuksia painamalla valitsimia **°C (Lämpötila)**, **(r/min)**, **(Ajastus)** ja **(Kuivaus)**. → *Sivu 25*
Paina valitsimia **(speed)** / **(eco)** ja **(Huuhtelu+)** lisätoimintoja varten. → *Sivu 26*

- 3 Näyttöruutu huomautuksia varten.
- 4 Käynnistä ohjelma. Paina valitsinta **(Käynnistä/lisää)** käynnistääksesi, pysäyttääksesi (esim. pyykin lisäämistä varten) tai keskeyttääksesi ohjelman.
→ *Sivu 18*

Näyttöruutu



1	pesuohjelman lämpötilä	❄️ (kylmä) – 90 °C	Lämpötila °C
2	ohjelmaa koskevat huomautukset	1:50*	Ohjelman kesto ohjelman valinnan jälkeen h:min (tunnit:minuutit).
		1 – 24 h	Ajastusaika h (h = tunti).
		8,0 kg*	Valitun ohjelman suurin sallittu täyttömäärä
		0 – 1500 ⌚*	Linkousnopeus kierrosta minuutissa. Jos linkousnopeudeksi valitaan 0 , kaikki linkousvaiheet peruutetaan ja vesi pumpataan viimeisen huuhteluvaiheen jälkeen pois.
	Ohjelman tila:	End	Pesuohjelman päättymisen
		0:00	Rypistymisestotoiminto käynnissä → <i>Sivu 19</i>
		----	Ohjelman päättymisen linkousnopeuden asetuksella ----
	Lisätietoja:	E: --*	Vikanäyttö
		0*	Äänimerkin voimakkuuden säätö → <i>Sivu 27</i>
3	Ohjelman kulun symboli	🧺	Peseminen
		🧼	Huuhtelu
		🌀	Veden poisto/linkous
		☀️	Kuivaus
		🔄	Rypistymisesto

4 Ohjelmaa koskeva huomautus ja muut toimintosymbolit	 palaa	Palaa, kun lapsilukko on aktivoitu → <i>Sivu 17</i>
	 vilkkuu	Lapsilukko on aktivoitu, ohjelmavalitsinta on käännetty tai valitsimia on painettu.
	 palaa	Kun luukku on lukittu
	 vilkkuu	Painettaessa valitsinta  (Käynnistä/lisää) ohjelman käynnistämiseksi, kun luukku ei ole kunnolla lukittu.
	 palaa	Vedenpaine on liian alhainen. Tällöin ohjelma kestää kauemmin.
	 vilkkuu	Vesihana ei ole auki tai järjestelmässä ei ole vedenpainetta.
		Palaa, jos koneessa on liikaa vaahtoa, käynnistetään lisähuuhtelukerta.
		Palaa, kun valittiin ajastusaika
speed		Päällä, kun valittiin haluttu lisätoiminto, ks. yksityiskohdat → <i>Sivu 26</i>
eco		
Huuhtelu+		
Kuivaus		Palaa, kun kuivaustoiminto on aktivoitu.
Käynnistä/lisää		Palaa, kun laite on käynnissä, vilkkuu, kun laite on toimintavalmis tai pysäytetty.
5 valittavissa oleva kuivaustapa ja kuivausaika		Kaappikuiva (automaattinen)
		Erittäin kuiva (automaattinen)
	15	15 minuuttia Koneen jäähdyttämisen
	60, 120	60/120 Aikakuivaus
* riippuen valituista ohjelmista/lisätoiminnoista		



Pyykki







Pyykin esikäsittely pesua varten

Lajittele pyykki:

Lajittele pyykki hoito-ohjemerkkien ja valmistajan ohjeiden mukaan:

- Tekstiiliin/kuidun tyyppi
- Väri
Huomautus: Pyykistä voi irrota väriä tai se ei puhdistu kunnolla. Pese valkoinen ja värillinen pyykki erikseen.
Pese uudet kirkasväriset tekstiilit ensimmäisellä pesukerralla erikseen.
- Liotus
 - **kevyt**
Älä esipesu; valitse tarvittaessa lisätoiminto  (**speed**).
 - **normaali**
Valitse ohjelma ja esipesu. Esikäsittele tahrat tarvittaessa.
 - **runsas**
Pese pienempi pyykkimäärä. Valitse ohjelma ja esipesu. Esikäsittele tahrat tarvittaessa.
 - **Tahrat:** poista/esikäsittele tahrat, kun ne ovat tuoreita. Painele ensiksi saippuavedellä, älä hankaa. Valitse sitten sopiva ohjelma ja pese tekstiilit. Pinttyneet tai kuivuneet tahrat saa toisinaan poistettua vain pesemällä useita kertoja.

- Hoito-ohjeiden symbolit
Huomautus: Symboleissa olevat luvut viittaavat korkeimpaan sallittuun pesulämpötilaan.

-  Sopii tavanomaiseen pesuun; esim. puuvilla-ohjelma
-  Pestävä hellävaraisesti; esim. siliävät-ohjelma
-  Pestävä erittäin hellävaraisesti; esim. hienopesu/silkki-ohjelma
-  Käsin pestävä pyykki; esimerkiksi  villa-ohjelma
-  Vesipesu kielletty.

Pyykin ja kuivaavan pyykinpesukoneen suojaaminen:

Huomio!

Laitteen/tekstiilien vahingoittuminen

Vieraat esineet (esim. kolikot, paperiliittimet, neulat, naulat) voivat vahingoittaa pyykkiä tai kuivaavan pyykinpesukoneen osia.

Noudata seuraavia ohjeita, kun esikäsittelet pyykkiä:

- Noudata aina valmistajan ohjeita, kun annostelet pesu-, puhdistus-, huuhtelu- ja tahrannoistainetta.
- Älä ylitä suurinta sallittua täyttömäärää. Ylitäyttö heikentää pesutulosta.
- Pidä pesuaineet ja pyykin esikäsitteleyaineet (esim. tahrannoistainetta, esipesusuihkeet jne.) poissa kuivaavan pyykinpesukoneen pinnalta. Poista kaikki suihkejäät ja muut jäät/ pisarat heti kostealla liinalla.

- Tyhjennä kaikki taskut. Poista kaikki vieraat esineet.

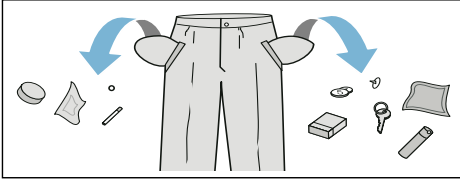

- Poista metalliesineet (paperiliittimet, yms.).
- Housut, trikoovaatteet ja neuleet, esim. jerseyvaatteet, T-paidat tai collegepuserot on hyvä kääntää nurin päin.
- Varmista, että kaarituelliset rintaliivit ovat konepestävät.
- Pese hienopyykki pesupussissa (sukkahousut, kaarituelliset rintaliivit, jne.).
- Sulje vetoketjut ja napit.
- Harjaa hiekka pois taskuista ja käänteistä.
- Poista verhojen kiinnittimet tai laita ne pesupussiin.

Pyykin esikäsittely pesua varten

Huomautus: Varmistaaksesi tasaisen kuivaustuloksen lajittele pyykki seuraavasti:

- Tekstiilityyppi
- Kuivausohjelma
- Hoito-ohjeissa olevat symbolit.

Kuivaa vain pyykkiä, jossa on merkintä "dryer-proof" tai seuraavat hoito-ohjemerkinnot:

- ☐ = Kuivaus normaalissa lämpötilassa (**Kuivaus**)
- ☐ = Kuivaus matalassa lämpötilassa (**Varovainen kuivaus**)

Seuraavia tekstiilejä ei saa kuivata kuivausrummussa:

- ☒ = hoito-ohjemerkinä "Ei rumpukuivausta"
- Villaiset tai villasekoitetekstiilit.
- Hellävaraista käsittelyä vaativat (silkki, synteettiset verhot).
- Vahtokumia tai vastaavia materiaaleja sisältävät tekstiilit.
- Tekstiilit, joita on käsitelty herkästi syttyvillä nesteillä, esim. tahrannoistoaaineella, petrolieetterillä, ohenteilla. Räjähdyksvaara!
- Tekstiilit, joissa on hiuslakkaa tai vastaavia aineita.

Huomautuksia

- Käsin pestyt tekstiilit pitää lingota sopivalla linkousnopeudella ennen kuivausta.
- Linkoa ennen kuivausta optimaalisella linkousnopeudella. Suositeltava linkousnopeus puuvillatekstiileille on yli 1000 r/min; siliäville tekstiileille yli 800 r/min.
- Älä siilitä pyykkiä heti kuivauksen jälkeen. On suositeltavaa kääriä pyykki ensin kokoon, jotta jäännöskosteus leviää tasaisesti.
- Peitteet, froteevaatteet ja muut suurikokoiset tekstiilit on hyvä kuivata hyvän kuivaustuloksen saavuttamiseksi erikseen. Kuivaa kerralla enintään viisi froteepyyhettä (tai 4 kg).
- Älä ylitä suurinta sallittua täyttömäärää.



Laitteen käyttö

Kuivaava pyykinpesukoneen valmistelu käyttöön

Kuivaava pyykinpesukone testattiin ennen tehtaalta lähtöä. Käynnistä ennen ensimmäistä pesukertaa ohjelma **Nukkahuuhtelu**, jotta tehtaan koepesusta jäljelle jäänyt vesi poistuu koneesta.

Ennen ensimmäistä pesu-/kuivauskertaa

Huomautus:

- Älä kytke vaurioitunutta kuivaavaa pyykinpesukonetta päälle!
- Ota yhteys huoltopalveluun! → *Sivu 35*

1. Liitä pistoke pistorasiaan.
2. Avaa vesihana. Kuivaukseen liittyvän veden tiivistysteknologian takia on laitteeseen liitetyn vesihanan oltava kuivausprosessin aikana auki; muutoin kuivausprosessin asianmukainen toiminta ei ole taattu.

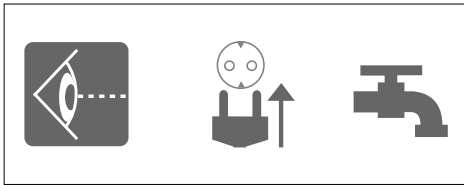

3. Avaa luukku.

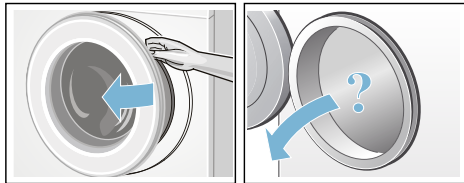

Ohjelman valinta/laitteen kytkeminen päälle

Huomautus:

Jos olet aktivoinut lapsilukon, kytke se pois päältä ennen ohjelman valitsemista.

- Valitse haluamasi ohjelma ohjelmavalitsimella. Voit kääntää valitsinta kumpaankin suuntaan. Kuivaava pyykinpesukone on kytketty päälle.

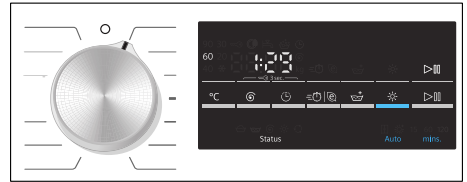

Näyttöön tulevat peräkkäin seuraavat tiedot valitulle ohjelmalle:

- ohjelman kesto,
- ennakoasetettu lämpötila,
- suurin sallittu täyttömäärä (kun luukku on auki).

Pesurohjelman säätäminen

Voit käyttää näytössä näkyviä ennakoasetuksia tai säätää valitun ohjelman vielä sopivammaksi pestävään pyykkiin muuttamalla asetuksia tai valitsemalla lisätoimintoja. Valittavissa olevat asetukset riippuvat lisätoiminnoista ja valitusta pesu-/kuivausohjelmasta.

Ohjelmataulukko → *Sivu 20*

Huomautuksia

- Lisävalintoja voidaan valita, poistaa tai muuttaa aina sen mukaan, missä vaiheessa ohjelma on.
- Kaikki painikkeet reagoivat herkästi kosketukseen, kevyt painallus riittää. Painamalla ja pitämällä painettuina valitsimia **°C (Lämpötila)**, **⊙ (r/min)**, **☺ (Ajustus)** säätömahdollisuudet näkyvät näytössä automaattisesti peräjälkeen.

Pesurohjelman ennakoasetuksen muuttaminen, esim. pesulämpötila:

- Paina valitsinta **°C (Lämpötila)** asettaaksesi haluamasi pesulämpötilan.

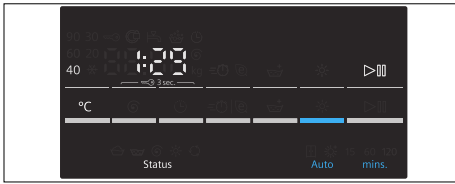

Pesurohjelman lisätoimintojen muuttaminen, esim. toiminnon ⊕ (speed) valinta:

Paina valitsinta ⊕ (speed)/⊙ (eco) niin kauan, kunnes merkkivalo ⊕ syttyy.

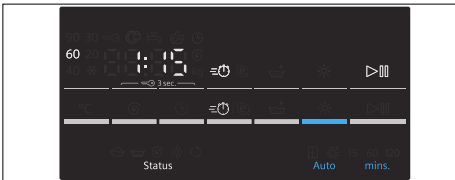

Huomautus:

Ohjelman kesto voi muuttua ennakoasetuksen ja/tai lisätoiminnon muuttamisen jälkeen.

Kuivausohjelman säätäminen

Huomautus:

Jos olet valinnut vain kuivausohjelman tai keskeytyksettömän pesun ja kuivauksen, voit muuttaa tarvittaessa kuivausohjelman ennakoasetusta. Ohjelmataulukko → *Sivu 20*

Kuivausohjelman ennakoasetuksen muuttaminen:

- Paina valitsinta **☼ (Kuivaus)** valitaksesi haluamasi kuivaustavan tai asettaaksesi kuivausajan (mahdollista vain erilliselle kuivausohjelmalle).

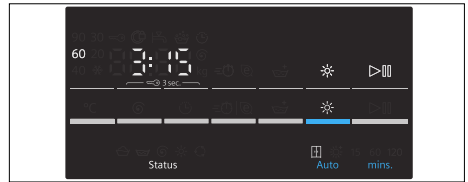

Huomautus:

Ohjelman kesto voi muuttua kuivausohjelman ennakoasetuksen muuttamisen jälkeen.

Pyykin laittaminen koneeseen

Varoitus

Hengenvaara!

Liutainainepohjaisilla pesuaineilla, esim. tahrannoistoaaine/petrolieetteri, esikäsittely pyykki voi aiheuttaa räjähdyksen kuivaavassa pyykinpesukoneessa. Huuhtele tällainen pyykki huolellisesti käsin ennen pesua.

Huomautuksia

- Laita koneeseen sekä suurikokoisia että pieniä tekstiilejä. Kun pyykissä on eri kokoisia tekstiilejä, pyykki jakaantuu tasaisemmin rummussa linkousvaiheen aikana. Yksittäiset tekstiilit voivat aiheuttaa epätasapainoisen kuormituksen.
 - Noudata suurinta sallittua täyttömäärää. Ylitäyttö vaikuttaa haitallisesti pesutulokseen ja lisää rypistymistä.
1. Taittele lajiteltu pyykki auki ja aseta se rumpuun.
 2. Varmista, että pyykkiä ei jää luukun ja kumitiivisteeseen väliin.

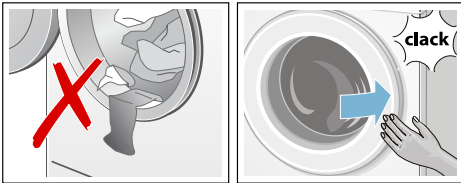

3. Sulje luukku.

Huomautus: Merkkivalo näppäimessä  (Käynnistä/lisää) vilkkuu ja ohjelman oletusasetukset näkyvät näyttöruudussa. Voit muuttaa oletusasetuksia.

Pesu- ja huuhteluaineen annostelu ja lisääminen

Huomio!

Laitteen vahingoittuminen

Pesuaineet ja pyykin esikäsittelyaineet (esim. tahrannoistoaaineet, esipesusuihkeet jne.) voivat vahingoittaa kuivaavan pyykinpesukoneen pintaa. Pidä nämä aineet poissa kuivaavan pyykinpesukoneen pinnalta. Poista kaikki suihkejäätymät ja muut jäämät/pisararat heti kostealla liinalla.

Annostelu

Annostele pesu- ja huuhteluaineet seuraavista tekijöistä riippuen:

- veden kovuus (kysy paikalliselta vesilaitokselta),
- pakkauksessa olevat valmistajan ohjeet,
- pyykin määrä,
- liotus.

Annostelijoiden täyttäminen

1. Vedä pesuainekotelo auki.

Varoitus

Silmien / ihon ärsytys!

Jos pesuainekotelo avataan laitteen käydessä, pesu-/huuhteluainetta voi päästä valumaan ulos.

Avaa kotelo varovasti.

Jos pesu-/huuhteluainetta pääsee silmiin tai iholle, huuhtele huolellisesti.

Jos nielet vahingossa aineita, hakeudu lääkäriin.

2. Kaada pesuaine ja/tai huuhteluaine lokeroon.

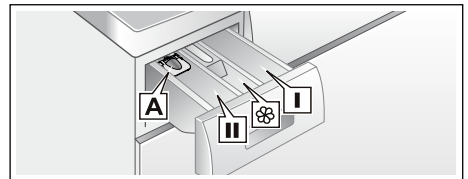

Lokero I	Pesuaine esipesua varten.
Lokero ☼	Huuhdeluaine, tärkki. Älä ylitä suurinta sallittua täyttömäärää.
Lokero II	Pesuaine pääpesua varten, vedenpehmentin, valkaisuaine, tahrannoistoina.
Lokero A	Nestemäisen pesuaineen annosteluun.

Huomautuksia

- Noudata aina valmistajan ohjeita, kun annostelet pesu-, puhdistus-, huuhtelu- ja tahrannoistoina.
- Ohenna paksu tekstiilien huuhtelu- ja hoitoaine vedellä. Näin estät tukkeumat.
- Ole varovainen, kun avaat pesuainekotelon laitteen käydessä.
- Jos olet valinnut yksilöllisen kuivausohjelman, älä lisää pesuainetta ja/tai huuhteluainetta koneeseen.

Nestemäisen pesuaineen annostelija*

*mallista riippuen

Aseta nestemäisen pesuaineen annostelija paikalleen oikean pesuainemäärän annostelemiseksi:

1. Vedä pesuainekotelo auki. Paina sisäosa alas ja ota kotelo kokonaan pois paikaltaan.
2. Siirrä annostelijaa eteenpäin, taivuta sitä alaspäin ja lukitse paikalleen.
3. Asenna kotelo takaisin paikalleen.

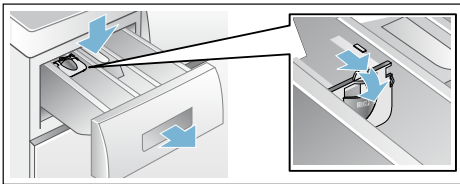

Huomautus: Älä käytä annostelijaa geelimäiseen pesuaineeseen tai pesupulveriin tai ohjelmiin, joissa on esipesu tai jos olet valinnut ajastinajan.

Malleissa, joissa ei ole nestemäisen pesuaineen lokeroa, laita nestemäinen pesuaine sopivaan annostelijaan ja laita se rumpuun.

Ohjelman käynnistäminen

Paina valitsinta ▷ (Käynnistä/lisää). Merkkivalo palaa ja ohjelma käynnistyy.

Huomautus: Jos haluat varmistaa, että kukaan ei muuta vahingossa ohjelman asetuksia, valitse lapsilukko.

Näytössä näkyvät ohjelman aikana ajastusaika tai pesuohjelman käynnistyttyä ohjelman kesto ja ohjelman kulkua kuvaavat symbolit.

Näyttöruutu → *Sivu 10*

Lapsilukko

Voit lukita kuivaavan pyykinpesukoneen siten, että asetettujen toimintojen muuttaminen epähuomiossa on estetty. Aktivoi tätä varten lapsilukko ohjelman käynnistyttyä.

Aktivointi/deaktivointi: paina valitsimia Ⓢ (r/min) ja Ⓢ (Ajustus) n. 3 sekunnin ajan. Näyttöruutuun syttyy symboli Ⓢ. Jos valitsimien merkkiäni on aktivoitu, kuulet akustisen signaalin.

- Ⓢ palaa: lapsilukko on aktivoitu.
- Ⓢ vilkkuu: lapsilukko on aktivoitu ja ohjelmavalitsinta on säädetty. Vältäksesi symbolin Ⓢ vilkkumisen aseta ohjelmavalitsin takaisin lähtöasentoon. Symboli palaa taas.

Huomautus:

Voit jättää lapsilukon päälle seuraavaan pesukertaan asti, vaikka kytket kuivaavan pyykinpesukoneen pois päältä. Muista silloin deaktivoida lapsilukko ennen kuin käynnistät ohjelman, ja aktivoi lapsilukko tarvittaessa uudelleen ohjelman käynnistyttyä.

Pyykin lisääminen tai poistaminen

Ohjelman käynnistyttyä voidaan tarvittaessa lisätä pyykkiä koneeseen tai poistaa pyykkiä koneesta.

Paina valitsinta ▷ (Käynnistä/lisää).
Kuivaava pyykinpesukone tarkastaa, onko pyykin lisääminen mahdollista.

Huomautuksia

- Jos vedenpinta on korkealla, lämpötila on korkea tai rumpu pyörii, luukku pysyy turvallisuussyistä lukittuna eikä pyykkiä voi lisätä koneeseen.
Kun näyttöruudussa näkyy seuraavaa:
☹ palaa → lisääminen ei ole mahdollista. Jatka ohjelmaa painamalla valitsinta ▷ (Käynnistä/lisää).
- Älä avaa luukkuja ennen kuin luukun lukitussymboli ☹ on sammunut.
- Sulje luukku mahdollisimman pian - pyykistä valuva vesi voi muutoin valua lattialle.
- Lisäysoimintoa ei voi aktivoida kuivausvaiheen aikana.

Ohjelman vaihtaminen

Jos olet käynnistänyt vahingossa väärän ohjelman, voit muuttaa ohjelman seuraavasti:

1. Valitse ▷ (Käynnistä/lisää).
2. Valitse toinen ohjelma. Muuta tarvittaessa valitun ohjelman ennakoasetuksia ja/tai valitse lisätoimintoja.
3. Valitse ▷ (Käynnistä/lisää). Uusi ohjelma alkaa alusta.

Ohjelman keskeyttäminen tai lopettaminen

Kun pesuohjelman lämpötila on korkea:

1. Paina valitsinta ▷ (Käynnistä/lisää).
2. Jäähdytä pyykki valitsemalla **Huuhtelu**.
3. Paina valitsinta ▷ (Käynnistä/lisää).

Kun pesuohjelman lämpötila on matala:

1. Paina valitsinta ▷ (Käynnistä/lisää).
2. Valitse **Linkous/Veden poisto**.
3. Paina valitsinta ▷ (Käynnistä/lisää).

Kuivausohjelmien yhteydessä:

1. Valitse **Kuivaus** tai **Varovainen kuivaus**.
2. Paina valitsinta * (Kuivaus) ja aseta 15 minuutin kuivausaika.
3. Paina valitsinta ▷ (Käynnistä/lisää).

Ohjelma päättyminen

Näyttöön ilmestyy **End** tai **----**
(**Huuhtelu stop** = ilman loppulinkousta)
ja kuuluu äänimerkki.

Äänimerkin voimakkuuden
säätö→ *Sivu 27*

Jos valittuna on **----** (**Huuhtelu stop** = ilman loppulinkousta), valitse **▷** (**Käynnistä/lisää**) käynnistääksesi loppulinkouksen.

Huomautuksia

- Kone jatkaa ohjelmaa poistamalla veden ja linkoamalla pyykin (voit muuttaa sitä ennen vakiolinkousnopeuden).
- Jos haluat vain poistaa veden, paina n. 1 minuutti ennen ohjelman käynnistymistä valitsinta **▷** (**Käynnistä/lisää**) ennen kuin linkous alkaa. Ohjelma keskeytyy ja luukun lukitus vapautuu. Voit poistaa nyt pyykin koneesta.
- Jos näyttöruudussa vilkkuu **Hot (kuuma)** ennen kuin kuivausohjelma on päättynyt, lämpötila rummussa on korkea. Kone käynnistää ohjelman rummun jäädyttämiseksi, kunnes lämpötila rummussa on laskenut.
- Rypistymisenestoprosessi käynnistyy kuivauksen päätyttyä pyykin rypistymisen estämiseksi, jos pyykkiä ei oteta ajoissa pois koneesta. Prosessi kestää n. 30 minuuttia. Aikanäytössä näkyy **0:00** ja tilasymbolina näkyy symboli . Voit painaa mitä tahansa valitsinta tai kiertää ohjelmavalitsimen toiseen asentoon lopettaaksesi tämän toiminnon, jolloin luukun lukitus vapautuu ja pyykki voidaan poistaa koneesta.

Pesun/kuivauksen jälkeen

1. Avaa luukku ja poista pyykki.
2. Aseta ohjelmavalitsin kohtaan  **Pois päältä**. Laite kytkeytyy pois päältä.
3. Sulje vesihana.
Ei tarpeen AquaStop-mallissa.

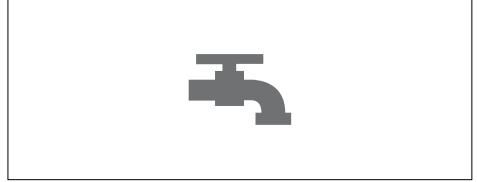

Huomautuksia

- Varmista, että et unohda vaatekappaleita rumpuun. Ne saattavat seuraavalla pesukerralla kutistua tai päästää väriä muihin tekstiileihin.
- Poista mahdollisesti rumpuun ja kumimansetin jääneet vieraat esineet – ruostumisvaara.

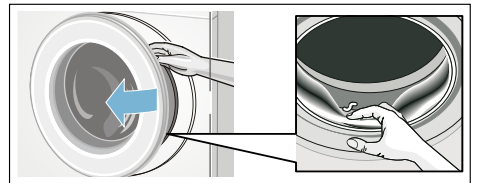







- Jätä täyttöluukku ja pesuainekotelo auki, jotta rumpu ja kotelo kuivuvat sisältä.
- Poista aina pyykki koneesta.
- Odota kunnes ohjelma on päättynyt, muuten laite voi olla vielä lukittuna. Kytke laite sitten päälle ja odota, että lukitus avautuu.
- Jos näyttöruutu on sammunut ohjelman päätyttyä, energiansäästötila on aktivoitunut. Aktivoi painamalla jotakin valitsinta.

Ohjelmataulukko

Ohjelma ohjelmaavalitsimessa

Ohjelma/Pyykkilaji	Valinnat/Ohjeita
Ohjelman nimi Lyhyt kuvaus ohjelmasta ja minkä tyyppisille tekstiileille se sopii.	suurin sallittu täyttömäärä standardin EN50229 mukaan suurin sallittu täyttömäärä pesuun/ suurin sallittu täyttömäärä kuivaukseen valittava lämpötila °C valittavissa oleva linkousnopeus r/min mahdolliset lisätoiminnot pesua varten mahdolliset lisätoiminnot kuivausta varten
Puuvilla Kulutusta kestävät, valkopesun kestävät tekstiilit, jotka ovat puuvillaa tai pellavaa. Huomautus: * pienempi täyttömäärä  lisätoiminnoille.	maks. 8(5)* kg/5 kg  (kylmä) – 90 °C ----, 400 – 1500 r/min  ,  ,   , 
Puuvilla +Esiipesu Energiatehokas ohjelma runsaasti likaantuneille, kulutusta kestäville tekstiileille, jotka ovat puuvillaa tai pellavaa. Huomautus: * pienempi täyttömäärä  lisätoiminnoille.	maks. 8(5)* kg/5 kg  (kylmä) – 90 °C ----, 400 – 1500 r/min  ,  ,   , 
Siliävät Tekstiilit, jotka ovat synteettistä materiaalia tai sekoitekuitua.	maks. 4.0 kg/2.5 kg  (kylmä) – 60 °C ----, 0 – 1200 r/min  ,  ,   , 
Mix Sekalainen pyykki, jossa on puuvillaisia ja synteettisiä tekstiilejä.	maks. 4.0 kg/2.5 kg  (kylmä) – 40 °C ----, 0 – 1500 r/min  ,  ,   , 

Ohjelma/Pyykkilaji	Valinnat/Ohjeita
Outdoor +/Impregnointi Ulkoilu- ja vapaa-ajan asut, joissa on kalvomateriaalia, ja vettä hylkivät tekstiilit.	maks. 1 kg/1 kg ❄️ (kylmä) – 40 °C 0 – 800 r/min ☹️, 🕒, 🪣️ 🏠
Paidat/Business Soveltuu paidoille/puseroille, jotka ovat puuvillaa, pellavaa, synteettistä materiaalia tai sekoitekuitua.	maks. 2.0 kg/2.0 kg ❄️ (kylmä) – 60 °C -----, 0 – 800 r/min ☹️, 🕒, 🪣️ 🏠
HygieneCare Innovatiivinen ohjelma, jossa kuiva pyykki esikäsitellään kuumalla ilmalla (enintään 70 °C) korkeiden hygieniavaatimusten täyttämiseksi; tämän jälkeen pesu matalassa lämpötilassa. Tämä mahdollistaa sekä hygienian että tekstiilien hoidon. Sopii useimmille tekstiileille, jotka eivät vaadi hellävaraista käsittelyä.	maks. 4 kg/4 kg ❄️ (kylmä) – 30 °C -----, 0 – 1500 r/min ☹️, 🕒, 🪣️ 🏠, ❄️
Huuhtelu Käsin pestyille tekstiileille, lisähuuhtelu ja linkous.	- /max. 5kg - -----, 0 – 1500 r/min 🪣️ 🏠
Linkous/Veden poisto Pelkkä linkous valinnaisella linkousnopeudella. Jos haluat valita ohjelman Veden poisto , aseta linkousnopeus arvoon 0 .	- /max. 5kg - 0 – 1500 r/min - 🏠
Superpika 15' /wash&dry 60' Pienille määrille (≤1 kg) kevyesti likaantunutta pyykkiä, joka on puuvillaa, pellavaa, synteettistä materiaalia tai sekoitekuitua. Noin 15 min pesuaika. Jos valitsit kuivaustoiminnon, tätä seuraa n. 45 min pituinen kuivausprosessi.	maks. 2 kg/1 kg ❄️ (kylmä) – 40 °C -----, 0 – 1200 r/min - 🏠

Ohjelma/Pyykkilaji	Valinnat/Ohjeita
<p> Villa</p> <p>Käsin- ja konepesun kestävät tekstiilit, jotka ovat villaa tai villasekoitetta. Erityisen hellävarainen pesuohjelma pyykin kutistumisen estämiseksi, pidemmät ohjelmatauat (tekstiilit ovat pesuvedessä).</p> <p>Huomautus:</p> <ul style="list-style-type: none"> ■ Villa on eläimistä saatua luonnonkuitua, esim.: angora, alpakka, laama, lammas. ■ Käytä konepesuun soveltuvaa villapesuainetta. 	<p>maks. 2 kg</p> <p>❄️ (kylmä) – 40 °C</p> <p>-----, 0 – 800 r/min</p> <p>–</p> <p>–</p>
<p>Hienop./Silkki</p> <p>Hellävaraisen pesun vaatville teksteille, jotka ovat esim. silkkiä, satiinia, synteettistä materiaalia tai sekoitekuitua.</p> <p>Huomautus:</p> <p>Käytä konepesuun sopivaa hellävaraista käsittelyä vaatville tekstiileille tai silkille tarkoitettua pyykinpesuainetta.</p>	<p>maks. 2 kg</p> <p>❄️ (kylmä) – 40 °C</p> <p>-----, 0 – 800 r/min</p> <p>⌚, @, 🍷</p> <p>–</p>
<p>Nukkahuuhtelu</p> <p>Erikoisohjelma rummun puhdistamiseen tai nukan poistoon</p> <p>90 °C = antibakteerinen ohjelma, älä käytä pesuainetta.</p> <p>40 °C = antibakteerinen ohjelma, voidaan käyttää erityistä rummunpesuainetta;</p> <p>❄️ (kylmä) = nukkahuuhteluohjelma, jolla poistetaan kuivauksen yhteydessä rumpuun kerääntynyt nukka</p>	<p>0 kg</p> <p>❄️ (kylmä), 40, 90 °C</p> <p>1200 r/min</p> <p>–</p> <p>–</p>
<p>Varovainen kuivaus</p> <p>Yksittäinen hellävarainen kuivausohjelma vaatteiden kuivaamiseen matalassa lämpötilassa,</p> <p>- valinnalla  pyykistä tulee automaattisesti kaappikuivaa,</p> <p>- valinnalla  pyykistä tulee automaattisesti erittäin kuivaa,</p> <p>- itse määritettävissä oleva kuivausaika valittavissa 15, 60 - 120 minuutiksi.</p> <p>Huomautus:</p> <p>** 15 minuuttia pitkä kuivausaika on tarkoitettu pyykin ja koneen jäähdyttämiseen kuivausprosessin jälkeen.</p>	<p>maks. 2.5 kg</p> <p>–</p> <p>–</p> <p>–</p> <p>–</p> <p>, ❄️, Kuivaus (aikaohjattu ohjelma)**</p>
<p>Kuivaus</p> <p>Yksittäinen kuivausohjelma vaatteiden kuivaamiseen korkeassa lämpötilassa,</p> <p>- valinnalla  pyykistä tulee automaattisesti kaappikuivaa,</p> <p>- valinnalla  pyykistä tulee automaattisesti erittäin kuivaa,</p> <p>- itse määritettävissä oleva kuivausaika valittavissa 15, 60 - 120 minuutiksi.</p> <p>Huomautus:</p> <p>** 15 minuuttia pitkä kuivausaika on tarkoitettu pyykin ja koneen jäähdyttämiseen kuivausprosessin jälkeen.</p>	<p>maks. 5 kg</p> <p>–</p> <p>–</p> <p>–</p> <p>–</p> <p>, ❄️, Kuivaus (aikaohjattu ohjelma)**</p>

Kuivaustaulukko

Pyykin tyyppi	Suositeltu kuivausohjelma	Täyttömäärä kuivausta varten (kg)	Arvioitu kuivausaika min	
			Kaappikuiva ☒	Erittäinkuiva ☼
Puuvilla/kirjopyykki (värinpitävät puuvilla- tai pellavatekstiilit kuten alusvaatteet, T-paidat, neuleet, astiapyyhkeet, froteepyyhkeet, lakanat, pöytäliinat, työvaatteet, kylpypyyhkeet)	Kuivaus	0.5 - 2.0	40 - 90	60 - 100
		2.0 - 3.5	90 - 160	100 - 180
		3.5 - 5.0	160 - 220	180 - 225
Siliävät (synteettistä materiaalia tai sekoitekuitua olevat tekstiilit kuten paidat, urheiluasut)	Hellävarainen kuivaus	0.5 - 1.5	35 - 75	40 - 120
		1.5 - 2.5	75 - 120	120 - 190
	Kuivausohjelma	Täyttömäärä kuivausta varten (kg)	Asetettavissa oleva kuivausaika (min)	
	Kuivaus (aikaohjattu ohjelma)	~1.0	60	
		~2.5	120	
i	Ajat ovat arvioituja aikoja, kun kyseessä on normaali täyttöaste, vakiolinkousohjelma ja tavanomainen huonelämpötila.			
i	Pisin valittavissa oleva kuivausaika on 120 minuuttia. Kun pyykin paino on yli 2,5 kg, valitsee automaattinen kuivaus. Tällä toiminnolla saat hyvän kuivaustuloksen ja säästät energiaa. 15 minuutin kuivausohjelma on tarkoitettu pyykin jäädyttämiseen.			
i	Jotta saavutat tasaisen kuivaustuloksen, lajittele erikseen paksut ja kevyemmät tekstiilit. Lajittele esimerkiksi erilleen pyyheliinat ja paidat.			
i	Ohjelmaa ☼ (Erittäin kuiva) suositellaan froteepyyhkeille ja muille suurikokoisille ja paksuille tekstiileille.			
i	Pienennä suurin sallittu täyttömäärä froteepyyhkeiden kohdalla 4 kg:ksi, jotta saavutat kunnollisen kuivaustuloksen.			
i	Villaa ei saa kuivata kuivaavassa pyykinpesukoneessa.			
i	Jotta pyykki on kuivauksen jälkeen vähemmän rypistynyttä, laita koneeseen vähemmän pyykkiä.			

Tärkkäys

Huomautus: Pyykkiä ei saa käsitellä huuhteluaineella.

Nestemäistä tärkkiä voidaan käyttää kaikissa pesuohjelmissa. Kaada tärkki lokeroon ☞ valmistajan ohjeen mukaan (puhdistusta ensin tarvittaessa).

Värjäminen/valkaisu

Käytä värjäystä vain tavanomaisiin kotitaloustarpeisiin. Suola voi vahingoittaa terästä! Noudata värjäysvärin valmistajan ohjeita! **Älä** valkaise pyykkiä kuivaavassa pyykinpesukoneessa!

Liotus

1. Annostele pesuaine liotusta varten lokeroon II valmistajan ohjeiden mukaisesti.
2. Aseta ohjelmavalitsin kohtaan **Puuvilla 60 °C** ja valitse ▷▷ (Käynnistä/lisää).
3. Pysäytä ohjelma valitsemalla n. 10 minuutin kuluttua ▷▷ (Käynnistä/lisää).
4. Paina haluamasi liotusajan jälkeen uudelleen ▷▷ (Käynnistä/lisää) , jos haluat jatkaa pesuohjelmaa tai muuttaa ohjelman.

Huomautus: Laita koneeseen vain samanväristä pyykkiä. Pesuainetta ei tarvitse enää lisätä, koska liotukseen käytettyä pesuainetta käytetään myös pesemiseen.

P+ Ohjelma-asetusten muuttaminen

Voit muuttaa valittujen ohjelmien ennakoasetuksia. Asetuksia voidaan muuttaa myös valitun ohjelman ollessa käynnissä. Vaikutukset riippuvat siitä, mikä ohjelmavaihe on käynnissä.

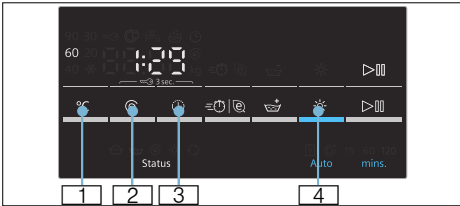

°C (Lämpötila)

1 Voit muuttaa näytössä näkyvää pesulämpötilaa. Korkein valittavissa oleva pesulämpötila riippuu valitusta ohjelmasta.

Ohjelmataulukko → *Sivu 20*

⊖ (r/min)

2 Voit muuttaa linkousnopeutta (r/min; kierrosta minuutissa) ennen ohjelmaa ja ohjelman kuluessa sen mukaan, missä vaiheessa ohjelma on. Asetus **- - - - (Huuhtelu stop** = ilman loppulinkousta), pyykki jää viimeiseen huuhteluveteen. Asetus **0** (ilman linkousjaksoa), huuhteluvesi pumpataan vain pois, ei linkousjaksoa. Pesuohjelma ja konemalli vaikuttavat maksimi linkousnopeuteen.

Ohjelmataulukko → *Sivu 20*

🕒 (Ajastus)

3 Määritä ajastusaika (ohjelman päättyminen).

Huomautus: Kun valitset ohjelman, näyttöön tulee kyseisen ohjelman kesto aika. Kone säättää ohjelman keston automaattisesti ohjelman aikana, jos esim. ohjelman ennakoasetusten muuttaminen vaikuttaa ohjelman kesto on.

Ohjelman päättymisen voidaan ajastaa ennakkoon ennen ohjelman käynnistämistä tunnin välein, maksimiaika on **24h**.

Näytössä näkyy käynnistämisen jälkeen esivalittu aika, esim. **8h**, ja ajastin alkaa laskea tätä aikaa alaspäin, kunnes ohjelma käynnistyy. Sen jälkeen näytössä näkyy ohjelman kesto, esim. **2:30**.

Voit muuttaa valitun ajan ohjelman käynnistämisen jälkeen seuraavasti:

1. Paina valitsinta ▷ (Käynnistä/lisää).
2. Paina valitsinta 🕒 (Ajastus) ja valitse ajastusaika.
3. Paina valitsinta ▷ (Käynnistä/lisää).

☀️ (Kuivaus)

4 Kuivaustoiminto voidaan aktivoida, deaktivoida ja säätää tällä valitsimella. Yhtäjaksoinen peseminen ja kuivaaminen on mahdollista vain automaattisessa käyttöttilassa. Jos valitset pelkän kuivausohjelman, käytettävissä on automaattinen kuivaus tai aikakuivaus, jolloin kuivauksen kesto on valittavissa.

Huomautuksia

- Ohjelmavalitsin asennossa **Kuivaus** tai **Varovainen kuivaus** kuivausohjelman valitsemista varten. Ohjelmataulukko → *Sivu 20*
Kuivauksen vakiokäyttötapa on ☐. Tällä käytötavalla kuivausaika säätyy automaattisesti pyykin määrän mukaan. Tuloksena on kaappikuiva pyykki. Kuivaustavaksi voidaan asettaa ☼, jolloin saadaan erittäin kuivaa pyykkiä; tai kuivausaika voidaan esivalita painamalla valitsinta * (**Kuivaus**).
Kaappikuiva (☐): yksikerroksisille tekstiileille. Vaatekappaleet voidaan laskostaa tai ripustaa kaappiin.
Erittäin kuiva (☼): paksuille, monikerroksisille kankaille, jotka vaativat pidemmän kuivausajan. Vaatteet voidaan laskostaa tai ripustaa kaappiin. Pyykki on kuivempaa kuin kaappikuiva.
- Pesuohjelmien valinta, ja haluttaessa pestä ja kuivata yhtäjaksoisesti (**valinnaisille kuivausohjelmille**):
 1. Paina valitsinta * (**Kuivaus**) ja aktivoi toiminto ☐ tai ☼.
 2. Älä ylitä kuivauksen suurinta sallittua täyttömäärää.
Ohjelmataulukko → *Sivu 20*
 3. Pesuohjelman suurin sallittu linkousnopeus valitaan automaattisesti, jotta saavutetaan hyvä kuivaustulos.

P+ Lisätoimintojen valinta

Voit valita haluamasi lisätoiminnot painamalla kyseistä valitsinta.

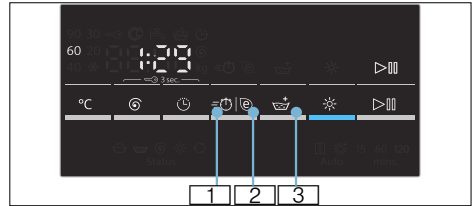

⌚ (speed)

☐ 1 Pesuaika on lyhyempi pesutuloksen ollessa sama kuin perusohjelmassa.

Huomautus: Älä ylitä suurinta sallittua täyttömäärää.
Ohjelmataulukko → *Sivu 20*

🌿 (eco)

☐ 2 Energiankäytön kannalta optimoitu pesu; matalampi lämpötila pesutehon pysyessä samana.

Huomautus: Pesulämpötila on matalampi kuin valittu lämpötila. Jos hygieniavaatimukset ovat erityisen korkeat, suosittelemme valitsemaan korkeamman lämpötilan tai lisätoiminnon ⌚ (**speed**) (optimaalinen nopeus).

🍽️+ (Huuhtelu+)

☐ 3 Lisähuuhtelu. Alueille, jossa vesi on hyvin pehmeää, tai paremman huuhtelutuloksen saavuttamiseksi.

Äänimerkki

Äänimerkin voimakkuuden säätö

1. Aktivoi äänimerkin voimakkuuden asetustila

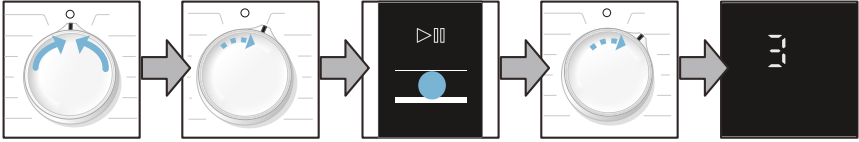

Valitse **Pois päältä** 1 kerran myötöpäivään Paina valitsinta **(Käynnistä/lisää)** ja pidä painettuna ja 1 kerran myötöpäivään vapauta

2. a) **Huomautussignaalien** äänenvoimakkuuden säätö

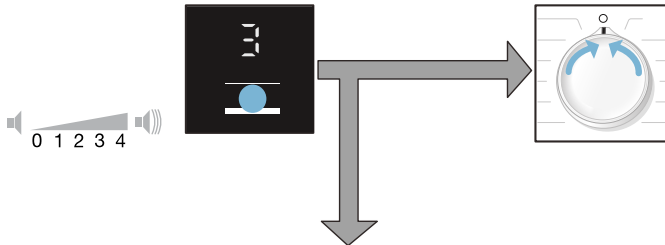

Paina valitsinta **(Ajastus)** ja säädä äänenvoimakkuus

tai

Valitse **Pois päältä** poistuaaksesi signaalin äänenvoimakkuuden säätötilasta.

2. b) **Valitsinsignaalien** äänenvoimakkuuden säätö



1 kerran myötöpäivään

Paina valitsinta **(Ajastus)** ja säädä äänenvoimakkuus

Valitse **Pois päältä** poistuaaksesi signaalin äänenvoimakkuuden säätötilasta.



Puhdistus ja huolto



Varoitus

Sähköiskun vaara!

Jännitteisten osien koskeminen aiheuttaa hengenvaaran. Kytke laite pois päältä ja irrota verkkopistoke.



Varoitus

Myrkytysvaara!

Liutinpohjaiset puhdistusaineet, esim. petrolieetteri, voivat aiheuttaa kuivaavassa pyykinpesukoneessa myrkyllisiä höyryjä. Älä käytä liutinpohjaisia puhdistusaineita.

Huomio!

Laitteen vahingoittuminen

Liutinpohjaiset puhdistusaineet, esim. petrolieetteri, voivat vaurioittaa kuivaavan pesukoneen pintaa ja osia. Älä käytä liutinpohjaisia puhdistusaineita.

Koneen runko/ohjauspaneeli

- Poista pesu- ja puhdistusainejäämät välittömästi.
- Pyyhi pehmeällä, kostealla liinalla.
- Älä käytä karkeita liinoja, sieniä tai puhdistusaineita (ruostumattoman teräksen puhdistusaineita).
- Älä puhdista laitetta painepesurilla.

Rumpu

Käytä kloorittomia puhdistusaineita, älä käytä teräsvillaa.

Kalkinpoisto

Ei tarpeen, jos pesuaine annostellaan oikein. Jos kalkinpoisto kuitenkin on tarpeen, noudata kalkinpoistoaineen valmistajan ohjeita. Sopivia kalkinpoistoaineita on saatavana nettisivujemme tai huoltopalvelumme kautta. → *Sivu 35*

Pesuainekotelon puhdistaminen

Jos kotelossa on pesu- tai huuhteluainejäämiä:

1. Vedä pesuainekotelo auki. Paina sisäosa alas ja ota kotelo kokonaan pois paikaltaan.
2. Poista sisäosa sormellasi, paina sisäosaa ylöspäin.

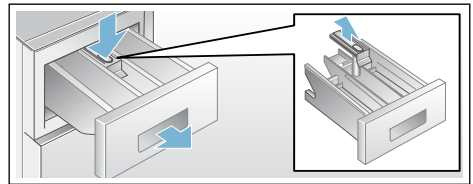

3. Puhdista pesuainelokero ja sisäosa vedellä ja harjalla ja kuivaa ne.
4. Kiinnitä sisäosa ja lukitse se paikalleen (työnnä sylinteri ohjaintapin päälle).
5. Aseta pesuainekotelo paikalleen.

Huomautus: Jätä pesuainekotelo auki, jotta jäännösvesi pääsee haihtumaan.

Poistovesipumppu tukossa

Varoitus

Palamisvamman vaara!

Kun pesulämpötila on korkea, pesuvesi on kuumaa. Kuuman pesuveden koskettaminen voi aiheuttaa palovamman.

Anna koneeseen jääneen kuuman pesuveden ensin jäähtyä.

1. Sulje vesihana, jotta veden virtaaminen koneeseen lakkaa eikä poistopumpun tarvitse poistaa vettä.
2. Kytke laite pois päältä. Irrota pistoke pistorasiasta.
3. Avaa huoltoluukku ja irrota se.

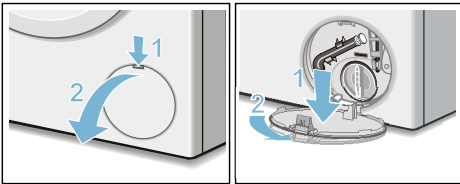

4. Ota vedentyhjennysletku pois pidikkeestä. Irrota tulppa ja anna veden valua tarkoitukseen sopivaan astiaan. Paina tulppa takaisin paikalleen ja kiinnitä vedenpoistoletku pidikkeeseen.

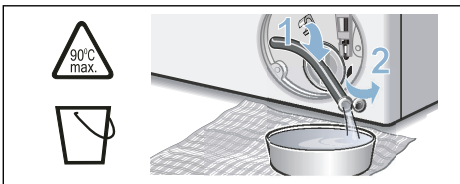

5. Kierrä pumpunkansi varovasti irti, koneesta voi valua vielä vähän vettä. Puhdista sisätila, pumpunkannen kierre ja pumpunpesä. Pumpun siipipyörän on päästävä pyörimään vapaasti. Aseta pumpunkansi takaisin paikalleen ja kierrä kiinni. Kädensijan pitää olla pystysuorassa.

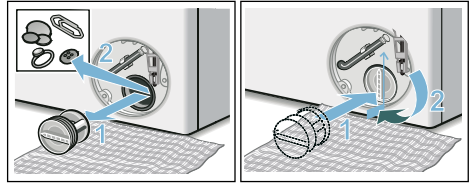

6. Aseta huoltoluukku takaisin paikalleen, lukitse ja sulje.

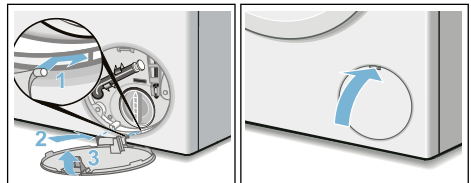

Huomautus: Jotta pesuainetta ei joudu käyttämättömänä viemäriputkeen seuraavan pesun yhteydessä: kaada 1 l vettä lokeroon **II** ja käynnistä ohjelma **Linkous/Veden poisto** (jos haluat vain poistaa veden: aseta rpm (r/min) (linkousnopeus) arvoon **0**).

Viemäriputkessa oleva poistovesiletku tukossa

1. Käännä ohjelmavalitsin kohtaan ○ **Pois päältä**. Irrota verkkopistoke.
2. Löystytä letkunkiristin, irrota letku varovasti. Letkusta voi tulla jäännösvettä.
3. Puhdista poistovesiletku ja viemäriputken tulppa.

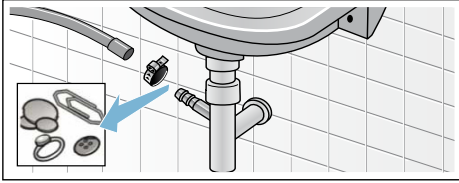

4. Liitä poistovesiletku taas paikalleen ja varmista liitântäkohta letkunkiristimellä.

Tulovesiletkussa oleva suodatin tukossa

Varoitus **Hengenvaara!**

Älä upota Aqua-Stop-vesiturvalaitetta veteen (sisältää sähköisen venttiilin).

Poista ensin vedenpaine tulovesiletkusta:

1. Sulje vesihana.
2. Valitse haluamasi ohjelma (paitsi **Linkous/Veden poisto**).
3. Valitse ▷||| (**Käynnistä/lisää**). Anna ohjelman käydä n. 40 sekuntia.
4. Aseta ohjelmavalitsin asentoon ○ **Pois päältä** ja irrota pistoke pistorasiasta.
5. Puhdista vesihanana sihti: Irrota letku vesihanasta. Puhdista sihti pienellä harjalla.

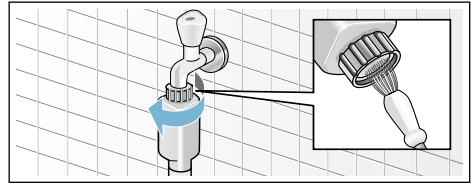

6. Puhdista koneen takana oleva sihti: Irrota letku koneen takaseinästä. Poista sihti pihtien avulla ja puhdista.

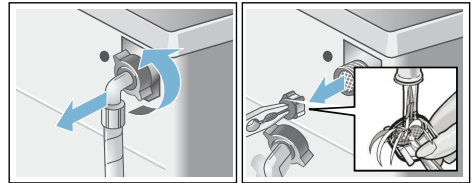

7. Kiinnitä letku takaisin paikalleen ja varmista, että liitos on tiivis.



Häiriöt ja niiden korjaaminen

Hätäaukaisu esim. sähkökatkon sattuessa

Esimerkiksi sähkökatkon sattuessa

Ohjelma jatkuu, kun sähköt kytkeytyvät taas päälle.

Jos haluat kuitenkin ottaa pyykin pois koneesta, voit avata kuivaavan pyykinpesukoneen seuraavien ohjeiden mukaan:



Varoitus

Palovamman vaara!!

Kun pesulämpötila on korkea, voit polttaa itsesi koskettaessasi kuumaa pesuvettä ja pyykkiä.

Jos mahdollista, anna jäähtyä.



Varoitus

Loukkaantumisvaarat!

Jos kosketat pyörivää rumpua, saatat loukata kätesi.

Älä koske pyörivään rumpuun.

Odot, kunnes rumpu ei enää pyöri.

Huomio!

Vesivahinko



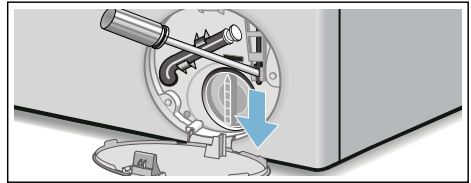

Ulosvuotava vesi saattaa aiheuttaa vesivahinkoja.

Älä avaa kuivaavaa pyykinpesukonetta, jos luukusta näkyy vettä.



1. Kytke laite pois päältä. Irrota verkkopistoke pistorasiasta.
2. Pumppaa pesuvesi pois.
3. Vedä sopivalla työkalulla luukun hätäavaaja alaspäin ja päästä vapaaksi.
Kuivaava pyykinpesukone voidaan nyt avata.





Näyttöruudun tiedot

Ohje	Syy / Aputoimenpide
	<ul style="list-style-type: none"> ■ Vilkkuu nopeasti + äänimerkki: luukku avattu, kun vettä on rummussa liian paljon. Sulje luukku ja jatka ohjelmaa valitsimella  (Käynnistä/lisää) tai valitse ohjelma Veden poisto. Onko vesiletku on tukossa tai mutkalla? ■ Vilkkuu hitaasti: luukun lukon lämpötila on liian korkea, jotta luukku voitaisiin avata. Odota n. 30 sekuntia, kunnes luukun lukko on jäähtynyt.
Hot (kuuma)	Luukku ei voi avata kuivausohjelman jälkeen, koska lämpötila on liian korkea. Jäähdytys toimii niin kauan, kunnes näyttö sammuu ja luukku voidaan avata.
	<ul style="list-style-type: none"> ■ Vilkkuu (laitteeseen ei tule vettä): Onko vesihana avattu? Onko tulovesisihti tukossa? Puhdista tulovesisihti. → <i>Sivu 30</i> Onko vesiletku on tukossa tai mutkalla? ■ Palaa (alhainen vedenpaine): Vain tiedoksi. Tämä ei vaikuta ohjelman etenemiseen. Pesuaika pitenee.
E:18	Poistopumppu on tukossa; puhdista poistopumppu. Puhdista hajulukkuun liitetty poistovesiletku.
E:32	Vuorotteleva näyttö ja End ohjelman päättymisen jälkeen: Epätasapaino-ongelma, linkousvaihe keskeytettiin.
E:95	Vaihtuva näyttö ja End ohjelman päättymisen jälkeen: kuivausvaiheessa ei ole määritetty vesimäärää, seurauksena voi olla huono kuivaustulos.
Muut näytöt	Aseta ohjelmavalitsin kohtaan  Pois päältä . Laite kytkeytyy pois päältä. Odota 5 sekuntia ja kytke uudelleen päälle. Jos näyttö tulee uudestaan näkyviin, soita huoltopalveluun.

Häiriöt ja niiden korjaaminen

Häiriöt	Syy / Aputoimenpide
Vettä tulee ulos koneesta.	<ul style="list-style-type: none"> ■ Kiinnitä poistoletku kunnolla tai vaihda tilalle uusi letku. ■ Kiristä tulovesiletkun kierrekiinnitykset.
Koneeseen ei tule vettä. Pesuaine ei huuhtoudu pesuveteen.	<ul style="list-style-type: none"> ■ Painoitko valitsinta  (Käynnistä/lisää)? ■ Avasitko vesihanan? ■ Onko sihti tukossa? Puhdista sihti. → <i>Sivu 30</i> ■ Tulovesiletku on mutkalla tai jäänyt puristuksiin.
Kuivaavan pyykinpesukoneen luukku ei saa avattua.	<ul style="list-style-type: none"> ■ Turvatoiminto on aktiivinen. Huomautus: Pesukoneen luukku pysyy turvallisuussyistä lukittuna, kun vesimäärä on suuri tai lämpötila on korkea (katso → Ohjelman keskeyttäminen → <i>Sivu 18</i>), tai kun rumpu pyörii. ■ Oletko valinnut - - - - (Huuhtelu stop = ilman loppulinkousta)? ■ Avaaminen mahdollista vain hätäavaajan avulla? → <i>Sivu 31</i> ■ Onko lapsilukko on aktivoitu? Deaktivoi. → <i>Sivu 17</i>
Ohjelma ei käynnisty.	<ul style="list-style-type: none"> ■ Oletko valinnut  (Käynnistä/lisää) tai  (Ajastus)? ■ Onko luukku kiinni? ■ Onko lapsilukko on aktivoitu? Deaktivoi. → <i>Sivu 17</i>

Häiriöt	Syy / Aputoimenpide
Pesuvesi ei poistu koneesta.	<ul style="list-style-type: none"> ■ Oletko valinnut - - - - (Huuhtelu stop = ilman loppulinkousta)? ■ Puhdista poistopumppu. → <i>Sivu 29</i> ■ Puhdista viemäriputki ja/tai vedenpoistoletku.
Vesi ei tule näkyviin rummussa.	Tämä ei ole vika - vesi on luukusta näkyvän alueen alapuolella.
Linkoustulos ei ole hyvä. Pyykki on märkää/liian kosteaa.	<ul style="list-style-type: none"> ■ Tämä ei ole mikään vika – Epätasapainon tunnistus on keskeyttänyt linkouksen, pyykki on jakautunut rumpuun epätasaisesti. Pese aina yhdessä suuria ja pieniä vaatekappaleita. ■ Onko valittu linkousnopeus liian alhainen?
Linkous käynnistyy useita kertoja.	Tämä ei ole mikään vika – epätasapainon tunnistus yrittää jakaa pyykkiä tasaisemmin.
Jäännösvettä huuhteluai- nelokerossa.	<ul style="list-style-type: none"> ■ Tämä ei ole mikään vika – huuhteluaikeen vaikutus ei heikkene. ■ Ota tarvittaessa jakaja pois paikaltaan. Puhdista pesuainekotelo ja aseta takaisin paikalleen.
Lokeroa  ei ole huuhteltu kunnolla.	Ota jakaja pois paikaltaan. Puhdista pesuainekotelo ja aseta takaisin paikalleen.
Kuivaavassa pyykinpesu- koneessa on epämiellyttävä haju.	<ul style="list-style-type: none"> ■ Käynnistä ohjelma Nukkahuhtelu 90 °C ilman pyykkiä ja pesuainetta. ■ Käytä jokapäiväiseen käyttöön soveltuvaa pesuainetta. ■ Jätä luukku ja pesuainekotelo käytön jälkeen auki.
Tilanäyttö  on kytketty päälle. Pesuainekotelosta voi tulla vaahtoa.	<p>Annosteltu liikaa pesuainetta?</p> <ul style="list-style-type: none"> ■ Sekoita ruokalusikallinen huuhteluai- netta ½ litraan vettä ja kaada seos lokeroon II. (Ei ulkoilu- tai urheiluvaatteille tai untuvatekstiileille!) ■ Annostele seuraavalla kerralla vähemmän pesuainetta. ■ Alan liikkeistä on saatavissa kuivaavalle pyykinpesukoneelle soveltuvia vähän vaahtoavia pyykinpesuaineita ja huuhteluai- neita.
Kone on äänekäs, se täri- see voimakkaasti tai liik- kuu lingottaessa.	<ul style="list-style-type: none"> ■ Onko laite suorassa? Suorista laite. → <i>Sivu 42</i> ■ Onko laitteen jalat kiinnitetty? Lukitse laitteen jalat. → <i>Sivu 42</i> ■ Onko kuljetustuet irrotettu? Poista kuljetustuet. → <i>Sivu 38</i>
Näyttöruutu/merkkivalot eivät toimi.	<ul style="list-style-type: none"> ■ Sähkökatko? ■ Onko automaattisulake lauennut? Kytke sulakkeet päälle tai vaihda sulake. ■ Jos häiriö toistuu usein, soita huoltopalveluun. → <i>Sivu 35</i>
Ohjelman kesto-aika muut- tuu pesuvaiheen aikana.	<ul style="list-style-type: none"> ■ Tämä ei ole mikään vika – epätasapainon tunnistus yrittää jakaa pyykkiä tasaisemmin. ■ Tämä ei ole vika – vaahdontunnistus aktiivinen. Ylimääräinen huuhtelu- kerta.
Pyykissä on pesuainejää- miä.	<ul style="list-style-type: none"> ■ Joissakin fosfaatittomissa pyykinpesuaineissa on aineksia, jotka eivät liu- kene veteen. ■ Valitse Huuhtelu tai harjaa vaatteet, jos ne ovat kuivia.
Linkousääniä kuivauksen aikana.	Äänet johtuvat ns. termolinkouksesta. Se on innovatiivinen menetelmä, joka pienentää sähkönkulutusta kuivauksen aikana.

Häiriöt	Syy / Aputoimenpide
Pesty pyykki on nukkaista.	Käynnistä ohjelma Nukkahuuhtelu ❄️ (kylmä) ilman pyykkiä poistaaksesi nukan, joka on kertynyt rumpuun edellisen kuivausjakson aikana.
Tuloveden virtausääni kuivauksen yhteydessä.	Kuivaava pyykinpesukone käyttää veden kondensaatioteknologiaa, pyykin kuivaukseen tarvitaan jatkuvasti vettä. Vesihanan pitää sen tähden olla kuivausvaiheen päättymiseen saakka auki.
Kuivaus kestää tavallista kauemmin.	<ul style="list-style-type: none"> ■ Käynnistä ohjelma Nukkahuuhtelu ❄️ (kylmä) poistaaksesi nukan, joka on kertynyt rumpuun kuivausjakson aikana.
Kuivausohjelma ei käynnisty.	<ul style="list-style-type: none"> ■ Onko kuivausohjelma valittuna? Ohjelmataulukko → <i>Sivu 20</i> ■ Onko luukku kunnolla kiinni?
Kuivaustulos ei ole hyvä (pyykki ei ole riittävän kuivaa).	<ul style="list-style-type: none"> ■ Liian korkea ympäristön lämpötila (yli 30 °C) tai riittämätön ilmanvaihto huoneessa, johon kuivaava pyykinpesukone on sijoitettu. ■ Pyykkiä ei lingottu riittävästi ennen kuivausta. Aseta aina kullekin pesuohjelmalle suurin valittavissa oleva linkousnopeus. ■ Koneessa on liikaa pyykkiä: huomioi suurin sallittu täyttömäärä ohjelmataulukossa ja täyttömäärän näytössä. Älä sijoita kuivaavaan pyykinpesukoneeseen liian paljon pyykkiä, koska pyykin maksimimäärä kuivauksessa on pienempi kuin pesussa. Jos peset maksimimäärän pyykkiä, poista pesun jälkeen pyykkiä koneesta ja kuivaa pyykki kahdessa erässä. ■ Verkkojännite on liian alhainen (alle 200 V) – huolehdi sopivasta virransyötöstä. ■ Vedenpaine pieni. Veden kondensaatioperiaatteen mukaan alhainen vedenpaine johtaa siihen, että haihdutettu höyry ei tiivisty kunnolla. ■ Vesihana on kuivausprosessin kuluessa kiinni. Kuivaukseen liittyvän veden tiivistysteknologian takia on laitteeseen liitetyn vesihanan oltava kuivausprosessin aikana auki; muutoin kuivausprosessin asianmukainen toiminta ei ole taattu. ■ Paksut, monikerroksiset tekstiilit tai tekstiilit, joissa on paksu täyte – näiden tekstiilien pinta kuivuu helposti, mutta ei sisäosa. Kone tarvitsee enemmän aikaa, jotta lopputulos on tasainen. Valitse tämän tyyppisille tekstiileille kuivaustapa ❄️ (Erittäin kuiva), tai lisäaika ohjelmilla Kuivaus tai Varovainen kuivaus.
Jos et voi poistaa vikaa itse (kytkemällä kone pois päältä ja taas päälle) tai kone vaatii korjausta:	<ul style="list-style-type: none"> ■ Aseta ohjelmavalitsin kohtaan O Pois päältä ja irrota verkkopistoke pistorasiasta. ■ Sulje vesihana ja soita huoltopalveluun. → <i>Sivu 35</i>



Huoltopalvelu

Jos et saa korjattua häiriötä itse, katso kohta Häiriöt ja niiden korjaaminen.

→ *Sivu 31*

Ota yhteys huoltopalveluun. Pyrimme aina löytämään sopivan ratkaisun ja välttämään huoltokorjaajan aiheuttomat käynnit

Ilmoita huoltopalvelulle laitteen mallinumero (E-Nr.) ja sarjanumero (FD).

E-Nr. _____	FD _____
Mallinumero	Sarjanumero

Löydät tämän tiedon: luukun sisäpuolelta */avatusta huoltoluukusta * ja laitteen takapuolelta.

*mallista riippuen

Luota valmistajan osaamiseen.

Ota yhteys meihin. Siten varmistat, että korjauksen tekee koulutettu huoltoteknikko, joka käyttää alkuperäisiä varaosia.



Tekniset tiedot

Mitat:

850 x 600 x 590 mm

(korkeus x leveys x syvyys)

Paino:

80 kg

Verkkoliitäntä:

Verkkojännite 220 - 240 V, 50Hz

Nimellisvirta 10 A

Nimellisteho 1900 - 2300 W

Vedenpaine:

100 - 1000 kPa (1 - 10 bar)

Poistokorkeus:

60 - 100 cm

Virran ottoteho, kun laite on kytketty pois päältä:



0,12 W

Virran ottoteho, kun laite on kytketty päälle:

0,48 W



Kulutusarvot

Ohjelma	Lisävalinta	Täyttömäärä (kg)	Energiankulutus *** (kWh)	Vedenkulutus *** (litra)	Ohjelman kesto *** (h)
Puuvilla 20 °C*		8,0	0,30	78	3
Puuvilla 40 °C*		8,0	1,06	78	3
Puuvilla 60 °C		8,0	1,08	78	3
Puuvilla 90 °C		8,0	2,20	88	3
Siliävät 40 °C*		4,0	0,76	65	2
Mix 40 °C		4,0	0,62	46	1¼
(Hienop./Silkki) 30 °C		2,0	0,16	36	¾
 Villa 30 °C		2,0	0,20	40	¾
Kuivaus		5,0	2,82	24	3 ¼
Varovainen kuivaus		2,5	1,49	25	2
Puuvilla 60 °C **	 eco	8,0	0,83	71	7
Puuvilla 60 °C + Kuivaus **	 eco	8,0/ 5,0+3,0	5,44	118	13 ½

* Ohjelma-asetus normin EN60456 voimassa olevan version mukaisille tarkastuksille. Vertailukokeita koskeva huomautus: Tarkastusohjelmien testaamista varten ilmoitettu määrä pyykkiä pestään suurimmalla valittavalla linkousnopeudella.

** Pesutehon tarkastukset standardin EN50229 mukaista EU-energiankulutusilmoitusta varten tehdään määritetyllä täyttöasteella ohjelmilla **Puuvilla 60 °C +  (eco)**.

** Kuivaustehon testit EU:n energiankulutusilmoitusta varten suoritetaan standardin EN50229 mukaan. Suurin pesuun sallittu täyttömäärä jaetaan 2 kuivausvaiheeseen valinnalla **Kuivaus +  (Kaappikuiva)**. Toisessa 3 kg:n kuivausvaiheessa on 3 lakanaa, 2 tynnyliinaa ja pyyheliinoja. Loppu täyttömäärä sisältyy ensimmäiseen 5 kg:n pesuvaiheeseen.

*** Vedenpaine, veden kovuus ja tulolämpötila, sijoituspaikan lämpötila, pyykin laatu, määrä ja likaisuus, käytetty pesuaine, jännitevaihtelut sähköverkossa ja valitut lisätoiminnot vaikuttavat arvoihin, joten ne voivat poiketa annetuista.



Sijoittaminen ja liittäminen

Toimituksen sisältö

Huomautus: Tarkasta, onko koneessa kuljetusvaurioita. Älä ota vaurioitunutta konetta käyttöön. Jos sinulla on reklamoitavaa, käänny myyjän puoleen, jolta hankit laitteen, tai ota yhteyttä huoltopalveluumme. → *Sivu 35*

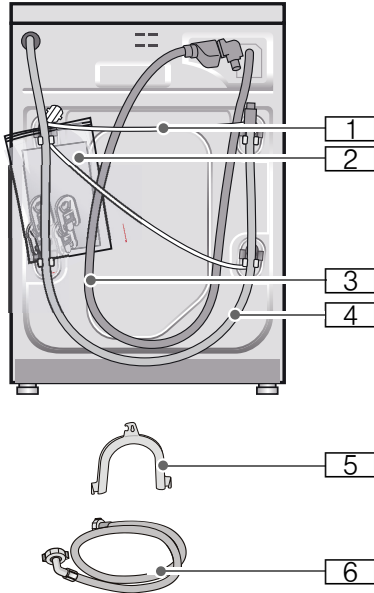

1 Verkkojohto

2 Pussi:

- Käyttö- ja asennusohje
- Huoltopisteluettelo*
- Takuu*
- Suojukset aukkoihin, joista kuljetustuet on poistettu

3 Tulovesiletku Aquastop-malliin

4 Poistovesiletku

5 Kaari poistovesiletkun kiinnittämistä varten*

6 Tulovesiletku malleihin Standard/Aqua-Secure

* mallista riippuen

Lisäksi tarvitaan letkunkiristin \varnothing 24 - 40 mm (alan liikkeestä), jos poistovesiletku liitetään hajulukon kohdalle.

Hyödyllisiä työkaluja

- Vesivaaka suoristamista varten → *Sivu 42*
- Ruuviavain:
 - avainkoko 13 kuljetustukien irrottamiseen ja → *Sivu 43*
 - avainkoko 17 laitteen jalkojen säätämiseen → *Sivu 42*

Turvallisuusohjeet

Varoitus

Loukkaantumisvaarat!

- Kuivaava pyykinpesukone on hyvin painava. Ole varovainen kuivaavaa pesukonetta nostettaessa/kuljetettaessa.
- Jos kuivaavaa pyykinpesukonetta nostetaan sen ulkonevista osista (esim. täyttöluukusta), rakenneosat saattavat murtua ja aiheuttaa loukkaantumisia. Älä nosta kuivaavaa pyykinpesukonetta sen ulkonevista osista.
- Kun letkut ja sähköjohdot asennetaan huolimattomasti, niihin saattaa kompastua ja loukata itsensä. Asenna letkut ja johdot niin, ettei niihin voi kompastua.

Huomio!

Laitevauriot

Jäätyneet letkut voivat haljeta/rikkoutua. Älä sijoita kuivaavaa pyykinpesukonetta ulos tai tiloihin, joissa vesi voi jäätyä.

Huomio!

Vesivahinko

Tulo- ja poistovesiletkun liitântäkohdissa on korkea vedenpaine. Noudata ehdottomasti tässä annettavia ohjeita vuotojen tai vesivahinkojen välttämiseksi!

Huomautuksia

- Noudata tässä olevien ohjeiden lisäksi paikallisen vesi- ja sähkölaitoksen antamia määräyksiä.
- Jos olet epävarma, teetä liitântä alan ammattiasentajalla.

Sijoitusalueen

Huomautus: Kuivaavan pyykinpesukoneen pitää seistä vakaasti paikallaan, jotta se ei "vaella".

- Sijoitusalueen on oltava kiinteä ja tasainen.
- Pehmeät lattiat/lattiapinnoitteet eivät ole sopivia.

Laitteen asentaminen jalustalle tai puupalkkilattialle

Huomio!

Laitteen vahingoittuminen

Kuivaava pyykinpesukone voi liikkua linkousvaiheen aikana ja kaatua tai pudota jalustaltaan.

Kiinnitä kuivaavan pyykinpesukoneen jalat aina pidikkeillä.

Pidikkeet: tilausno. WMZ 2200, WX 975600, CZ 110600, Z 7080X0.

Huomautus: Jos asennat laitteen puupalkkilattialle:

- Jos mahdollista, asenna kuivaava pyykinpesukone nurkkaan.
- Kiinnitä lattiaan ruuveilla vedenpitävä puulevy (min. 30 mm paksu).

Laitteen sijoittaminen työtason alle tai keittiökaapistoon

Varoitus

Hengenvaara!

Jännitteisten osien koskeminen aiheuttaa sähköiskun vaaran. Älä poista laitteen kansilevyä.

Huomautuksia

- Asennustilan leveyden tulee olla 60 cm.
- Aseta kuivaava pyykinpesukone vain yhtenäisen, viereisten kaappien kanssa kiinteästi liitetyn työtason alle.

Kuljetustukien poistaminen

Huomio!

Laitevauriot

- Kone on suojattu kuljetusta varten kuljetustuilla. Jos kuljetustukia ei ole poistettu, tuet saattavat vaurioittaa esim. rumpua koneen käydessä. Poista ehdottomasti 4 kuljetustukea ennen koneen ensimmäistä käyttökertaa. Ota kuljetustuet talteen.
- Jos konetta kuljetetaan myöhemmin, muista kiinnittää kuljetustuet takaisin paikoilleen kuljetusvaurioiden välttämiseksi.

Huomautus: Säilytä ruuvit ja holkit.

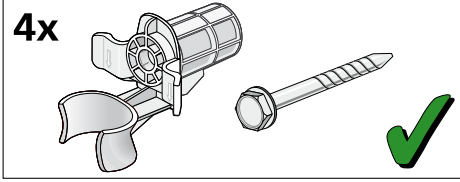

1. Ota letkut pois pidikkeistä.

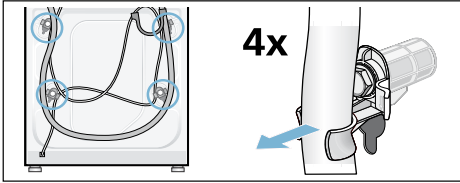

2. Löysää kuljetustuen kaikki 4 ruuvia ja poista. Poista hylsy. Ota verkkojohto pois pidikkeistä.

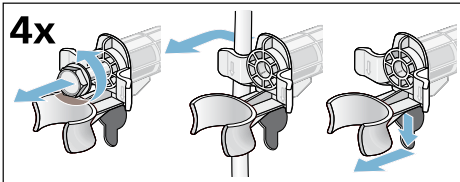

3. Kiinnitä suojatulpat paikoilleen. Lukitse suojatulpat kiinni painamalla lukitsinta.

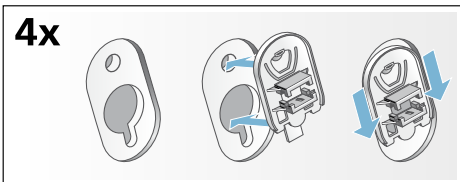

Letkujen ja johtojen pituudet

Vasemmanpuoleinen liitäntä

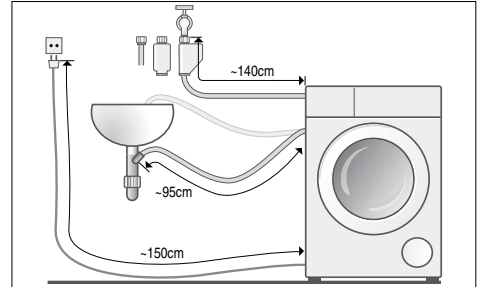

tai

Oikeanpuoleinen liitäntä

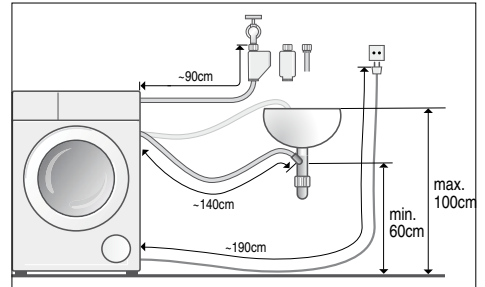

Huomautus: Letku saattaa lyhentyä käytettäessä letkunpidikkeitä!

Alan liikkeistä / huoltopalvelusta on saatavissa:

- Aquastop- tai kylmaveden tuloletkun jatkoletku (n. 2,50 m).
Tilausno: WMZ 2380, WZ 10130, CZ 11350, Z 7070X0.
- Pidempi tulovesiletku (n. 2,20 m) perusmallille.

Tulovesi

Varoitus **Hengenvaara!**

Jännitteisten osien koskeminen aiheuttaa sähköiskun vaaran. Älä upota Aquastop-vesiturvaventtiiliä veteen (sisältää sähköisen venttiilin).

Huomautuksia

- Huomautus: Käytä kuivaavaa pyykinpesukonetta vain kylmällä vesijohtovedellä.
- Älä liitä pesukonetta paineettoman kuumavesivaraajan termostaattihanaan.
- Älä asenna käytettyä tulovesiletkua. Käytä vain koneen mukana toimitettua tai valtuutetusta huoltoliikkeestä hankittua tulovesiletkua.
- Älä taita tulovesiletkua tai jätä sitä puristuksiin.
- Älä muuta (lyhennä, katkaise) tai katkaise tulovesiletkua (letku ei silloin ole enää riittävän luja).
- Kiristä ruuviliitokset vain käsikireydelle. Kierre saattaa vaurioitua kiristettäessä liian tiukkaan työkalulla (pihdeillä).

Vesijohtoverkon optimaalinen vedenpaine

vähintään 100 kPa (1 bar)

enintään 1000 kPa (10 bar)

Kun vesihana on auki, veden virtausmäärän tulee olla vähintään 8 l/min.

Jos vedenpaine on korkeampi, asenna paineenalennusventtiili.

Liitäntä

Liitä tulovesiletku vesihanaan (26,4 mm = 3/4") ja laitteeseen (ei tarpeen Aquastop-malleissa, kiinteä asennus):

■ Malli: **Standard**

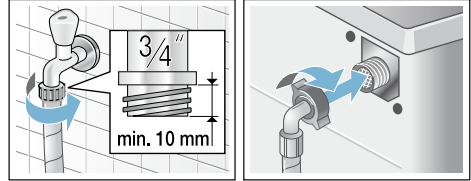

■ Malli: **Aqua-Secure**

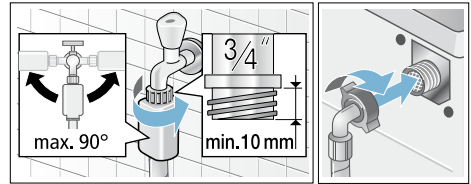

■ Malli: **Aquastop**

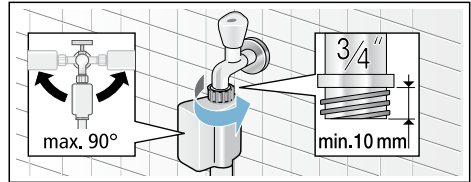

Huomautus: Avaa vesihana varovasti ja tarkasta liitäntäkohtien tiiviys. Kierreltiin on vesijohtopaineen alainen.

Poistovesi

Varoitus

Palamisvamman vaara!

Kun pesulämpötila on korkea, voit polttaa itsesi koskettaessasi kuumaa pesuvettä esim. kun kuumaa pesuvesi poistuu pesualtaaseen. Varo koskettamasta kuumaa pesuvettä.

Huomio!

Vesivahinko

Jos korkea vedenpaine saa poistovesiletkun putoamaan pesualtaasta tai irtoamaan liitäntäkohdasta vettä pois pumpattaessa, ulosvaluva vesi voi aiheuttaa vesivahinkoja. Varmista, että poistoletku ei pääse luiskahtamaan pois paikaltaan.

Huomio!

Laitte tai tekstiilit voivat vahingoittua

Jos poistovesiletkun pää ulottuu poistettuun veteen asti, vesi saattaa imeytyä takaisin laitteeseen ja vaurioittaa laitetta/tekstiilejä. Varmista, että:

Varmista, että:

- pesualtaan tulppa on poistettu.
- poistovesiletkun pää ei ulotu poistettuun veteen asti.
- vesi poistuu riittävän nopeasti.

Huomautus: Varo, ettei vedenpoistoletku mene mutkalle. Älä vedä letkua kireälle.

Liitäntä

■ Vedenpoisto pesualtaaseen

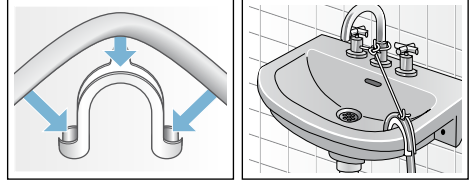

■ Vedenpoisto hajulukkaan

Liitäntäkohta on varmistettava letkunkiristimellä, \varnothing 24 - 40 mm (alan liikkeestä).

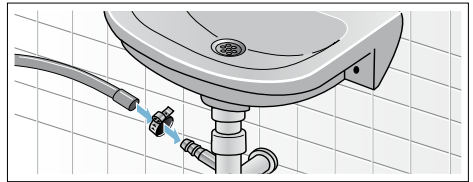

■ Vedenpoisto muoviputkeen, jossa on kumimuhvi, tai viemäriin

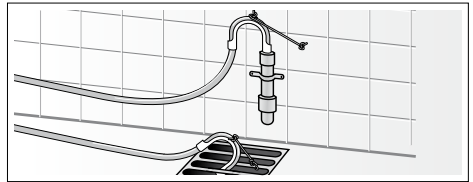

Asennon säätäminen

1. Löystytä lukkomutteri ruuviavaimella myötöpäivään.
2. Tarkasta vesivaa'an avulla kuivaavan pesukoneen oikea asento ja korjaa tarvittaessa. Säädä korkeus kiertämällä laitteen jalkaa.
Huomautus: Kaikkien neljän jalan pitää olla tukevasti lattiaa vasten. Kuivaava pyykinpesukone ei saa huojuua!
3. Kiristä lukkomutteri runkoa vasten. Tartu jalkaan äläkä säädä korkeutta.

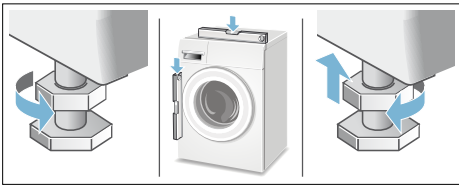

Huomautuksia

- Laitteen kaikkien neljän jalan lukkomutterit pitää kiertää tiukasti runkoa vasten!
- Koneen äänekkyyys, voimakas tärinä ja "vaeltaminen" saattavat johtua virheellisestä asennusasennosta!

Sähköliitäntä

Sähköön liittyvät vaarat

Varoitus

Sähköiskun vaara!

Jännitteisten osien koskeminen aiheuttaa hengenvaaran.

- Kun irrotat verkkopistokkeen, vedä aina pistokkeesta, älä johdosta. Johto voi muutoin vaurioitua.
- Älä koske verkkopistokkeeseen kostein käsin.
- Älä irrota verkkopistoketta laitteen käydessä.
- Liitä kuivaapa pyykinpesukone vaihtovirtaan käyttäen vain oikein asennettua maadoitettua pistorasiaa.
- Sähköverkon jännitteen pitää olla sama kuin kuivaavan pyykinpesukoneen teknisissä tiedoissa ilmoitettu jännite (laitteen tyyppikilpi).
- Liitännän kuormitus ja vaadittava sulake on myös ilmoitettu laitteen tyyppikilvessä.

Varmista, että:

- Verkkopistoke ja pistorasia sopivat toisiinsa.
- Johdon halkaisija on riittävä.
- Maadoitusjärjestelmä on asennettu oikein.
- Vaurioituneen verkkojohdon vaihtaa vain sähköasentaja. Korvaava verkkojohto on saatavana huoltopalvelusta.
- Monipistorasioita/liittimiä tai jatkojohtoja ei käytetä.
- Jos käytetään vikavirtasuojakytkintä, käytetään vain mallia, jossa on tämä symboli: .
- Vain tämä symboli takaa tällä hetkellä voimassa olevien säädösten noudattamisen.
- Verkkopistokkeeseen pääsee aina käsiksi.
- Verkkojohto ei ole kierteellä, puristuksissa, muutettu tai katkaistu eikä se ole päässyt kosketuksiin lämmönlähteiden kanssa.

Ennen ensimmäistä käyttöä

Kuivaava pyykinpesukone on tarkastettu perusteellisesti ennen tehtaalta lähtöä. Poistaaksesi koneeseen tarkastuksessa mahdollisesti jääneen jäännösveden käynnistä ensimmäisellä kerralla ohjelma **Nukkahuuhtelu ilman** pyykkiä.

Huomautus:

- Kuivaava pyykinpesukone on asennettava ja liitettävä asianmukaisesti. Sijoitus ja liittäminen → *Sivu 37*
- Älä ota vaurioitunutta kuivaavaa pyykinpesukonetta käyttöön. Ota yhteys huoltopalveluun. → *Sivu 35*

1. Liitä pistoke pistorasiaan.
2. Avaa vesihana.
3. Kytke laite päälle.
4. Sulje täyttöluukku. Älä laita pyykkiä koneeseen.
5. Valitse ohjelma **Nukkahuuhtelu 40 °C**.
6. Avaa pesuainekotelo.
7. Annostele n. 1 l vettä lokeroon **II**.
8. Annostele valkopesuaine valmistajan kevyesti likaantuneelle pyykille antamien ohjeiden mukaan lokeroon **II**.

Huomautus: Annostele vain puolet suositellusta pesuainemäärästä, niin vältty vaahdon muodostumiselta. Älä käytä villa- tai hienopesuainetta.

9. Sulje pesuainekotelo.
10. Valitse ▷ (Käynnistä/lisää).
11. Kytke laite ohjelman päätyttyä pois päältä.

Kuivaava pyykinpesukone on nyt käyttövalmis.

Kuljetus

Valmistelevat työt

1. Sulje vesihana.
2. Poista vedenpaine tulovesiletkusta. Tulovesiletkussa oleva suodatin tukossa → *Sivu 30*
3. Laske kaikki jäännösvesi pois. Poistovesipumppu tukossa → *Sivu 29*
4. Irrota kuivaava pyykinpesukone sähköverkosta.
5. Poista letkut.

Kuljetustukien kiinnitys:

1. Irrota suojatulpat ja säilytä ne huolellisesti. Käytä tarvittaessa apuna ruuvimeisseliä.

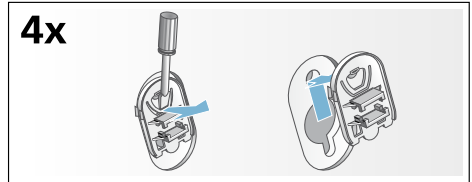

2. Kiinnitä kaikki 4 hylsyä paikoilleen. Kiinnitä liitäntäjohto pidikkeisiin. Laita ruuvit paikoilleen ja kiristä kiinni.

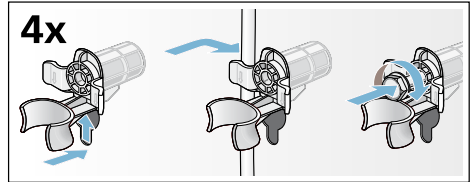

Ennen käyttöönottoa:

Huomautuksia

- Poista **aina** kuljetustuet!
- Jotta pyykinpesuainetta ei joudu käyttämättömänä viemäriputkeen seuraavan pesun yhteydessä: kaada 1 l vettä lokeroon **II** ja valitse ohjelma **Linkous/Veden poisto**.

Aquastop-takuu

koskee vain malleja, joissa on Aquastop

Ostosopimuksessa olevien takuuvaatimusten ja antamamme konetakuun lisäksi myönnämme korvauksen seuraavin ehdoin:

1. Jos vesivahingon syynä on vika Aquastop-järjestelmässämme (vesivahinkojen esto), korvaamme yksityiselle kuluttajalle aiheutuneet vahingot.
2. Takuu on voimassa koneen koko käyttöiän ajan.
3. Takuuvaatimuksen edellytyksenä on, että Aquastop-järjestelmällä varustetun koneen asennus ja liitântä on tehty ammattitaidolla; se käsittää Aquastop-jatkoletkun (alkuperäisvaruste).
Takuu ei kata vesihanaan asennettuun Aquastop-liitântään meneviä viallisia vedenottoletkuja tai liittimiä.
4. Aquastop-järjestelmällä varustettuja koneita ei periaatteessa tarvitse tarkkailla käytön aikana eikä vesihanaa tarvitse sulkea käytön jälkeen.
Vesihana on suljettava ainoastaan siinä tapauksessa, että asunnosta poistutaan pitkäksi aikaa, esim. monta viikkoa kestäväälle lomalle.

Korjauksen tilaaminen ja neuvonta häiriötilanteissa

FIN 0207 510 700 (Lankapuhelimesta 8,28 snt/puhelu + 7 snt/min (alv 24%), matkapuhelimesta 8,28 snt/puhelu + 17 snt/min (alv 24 %))

Kaikkien maiden yhteystiedot löydät oheisesta huoltoliikeluettelosta.

BSH Hausgeräte GmbH
Carl-Wery-Straße 34
81739 München
GERMANY

siemens-home.bsh-group.com

Valmistanut BSH Hausgeräte GmbH Siemens AG:n myöntämällä tavaramerkin käyttöluvalla



9001053531 (9705)