

SIEMENS



Çamaşır yıkama kurutma

WD15G460TR

siemens-home.com/welcome

tr Kullanım ve kurma kılavuzu

Register
your
product
online

Yeni amařır yıkama kurutma makineniz

Siemens marka bir yıkama kurutma makinesi almaya karar verdiniz.

Lütfen yıkama ve kurutma makinenizin kılavuzunu okumak için birkaç dakika zaman ayırınız.

Siemens markasının kalite beklentilerine cevap verebilmek için fabrikamızdan çıkan her yıkama kurutma makinesi itinayla işlevsellik ve kusursuz durum hususunda kontrol edilmiştir.

Ürünlerimize, aksesuarlara, yedek parçalara ve servislerimize yönelik daha fazla bilgiyi internet sitemiz www.siemens-home.com üzerinden elde edebilir veya Müşteri Hizmetleri merkezimizle irtibata geçebilirsiniz.

Farklı modellerin kullanma ve kurma kılavuzunu tarif eder, ilgili bölümlerde farklılara dikkat çekilir.



Yıkama kurutma makinenizi, Kullanım ve Kurulum kılavuzlarını okuduktan sonra çalıştırınız!

EEE Yönetmeliğine Uygundur

Kullanım Süresi: 10 YIL (Ürünün fonksiyonunu yerine getirebilmesi için gerekli yedek para bulundurma süresi)

Garanti Şartları

- Malın ayıplı olduğunun anlaşılması durumunda tüketici, 6502 sayılı Tüketicinin Korunması Hakkında Kanununun 11 inci maddesinde yer alan;
 - **Sözleşmeden dönme**
 - **Satış bedelinden indirim isteme,**
 - **Ücretsiz onarılmasını isteme,**
 - **Satılanın ayıpsız bir misli ile değiştirilmesini isteme,**haklarından birini kullanabilir.
- **Tüketicinin bu haklarından ücretsiz onarım hakkını** seçmesi durumunda satıcı; işçilik masrafı, değiştirilen para bedeli ya da başka herhangi bir ad altında hiçbir ücret talep etmeksizin malın onarımını yapmak veya yaptırmakla yükümlüdür. Tüketici ücretsiz onarım hakkını üretici veya ithalatçuya karşı da kullanılabılır. Satıcı, üretici ve ithalatçı tüketicinin bu hakkını kullanmasından müteselsilen sorumludur.
- Tüketicinin, **ücretsiz onarım hakkını** kullanması halinde malın;
 - Garanti süresi içinde tekrar arızalanması,
 - Tamiri için gereken azami sürenin aşılması,
 - Tamirinin mümkün olmadığı, yetkili servis istasyonu, satıcı, üretici veya ithalatçı tarafından bir raporla belirlenmesi durumlarında;

tüketici malın bedel iadesini, ayıp oranında bedel indirimini veya imkan varsa malın ayıpsız misli ile değiştirilmesini satıcıdan talep edilir. Satıcı, **tüketicinin talebini reddedemez**. Bu talebin yerine getirilmemesi durumunda satıcı, üretici ve ithalatçı müteselsilen sorumludur.

- Malın kullanım kılavuzunda yer alan hususlara aykırı kullanılmasından kaynaklanan arızalar garanti kapsamı dışındadır.
- Tüketici, garantiden doğan haklarının kullanılması ile ilgili olarak çıkabilecek uyuşmazlıklarda yerleşim yerinin bulunduğu veya tüketici işleminin yapıldığı yerdeki **Tüketici Hakem Heyetine veya Tüketici Mahkemesine** başvurabilir.

Görüntüleme kuralları

⚠ Uyarı!

Bu sembol kombinasyonu ve işaret sözcüğü muhtemel bir tehlike durumuna işaret etmektedir. Göz ardı edilmesi ölüme veya yaralanmalara sebep olabilir.

Dikkat!

Bu işaret sözcüğü muhtemel bir tehlike durumuna işaret etmektedir. Göz ardı edilmesi durumunda mal ve/veya çevre zararına sebep olabilir.

Uyarı / ipucu

Cihaz kullanımına ilişkin uyarılar / faydalı bilgiler.

1. 2. 3. / a) b) c)

İşlem adımları sayılarla veya rakamlarla gösterilir.

- / -

Listeler bir kutucuk veya bir satırbaşı ile ifade edilir.

İçindekiler

 Amaca uygun kullanım	5	Program sonu	20
 Güvenlik bilgileri	6	Yıkama/Kurutma işleminden sonra	20
Elektriksel güvenlik	6	 Programa genel bakış	21
Yaralanma tehlikeleri	6	Program seçme düğmesindeki programlar	21
Çocuklar için emniyet	6	Kurutma tablosu	24
 Çevrenin korunması	7	Kolalama	25
Ambalaj/eski cihaz	7	Boyama/boyadan arındırma	25
Tasarıf bilgileri	7	Yumuşatma	25
 Kısaca en önemli bilgiler	8	 Program ön ayarlarının değiştirilmesi	25
 Cihazı tanıma	9	°C Isı	25
Çamaşır yıkama kurutma makinesi	9	⊙ Sıkma	25
Kumanda bölümü	10	☺ Kalan süre	26
Gösterge alanı	11	☼ Kurutma	26
 Çamaşırlar	13	 Ek fonksiyonların seçimi	27
Çamaşırların yıkama için hazırlanması	13	≡ speed	27
Çamaşırların kurutma için hazırlanması	14	⊙ eco	27
 Cihazın kullanılması	15	👑 Ek durulama	27
Çamaşır yıkama kurutma makinesinin hazırlanması	15	 Sinyal	28
Programın seçilmesi/cihazın açılması	15	 Temizlik ve bakım	29
Yıkama programının ayarlanması	15	Makine gövdesi/Kumanda alanı	29
Kurutma programının ayarlanması	16	Yıkama tamburu	29
Çamaşırların tamburun içine yerleştirilmesi	17	Kireçten arındırma	29
Deterjanın ve bakım maddesinin dozlanması ve doldurulması	17	Deterjan çekmecesinin temizlenmesi	29
Programın başlatılması	18	Pis su pompası tıkanmış	30
Çocuk emniyeti	18	Sifona bağlı tahliye hortumu tıkanmış	30
Çamaşırların ilave edilmesi	19	Su girişindeki süzgeç tıkanmış	31
Programın değiştirilmesi	19	 Arıza halinde ne yapmalı?	31
Programın yarıda kesilmesi veya sona erdirilmesi	19	Acil durumda açma fonksiyonu, örn. elektrik kesilmesi halinde	31
		Gösterge alanındaki bilgi ve uyarılar	32
		Arıza halinde ne yapmalı?	32

	Müşteri Hizmetleri	35
	Teknik veriler	35
	Tüketim değerleri	36
	Kurulması ve elektrige bağlanması	37
	Standart ekipman	37
	Güvenlik bilgileri	37
	Yerleştirme yüzeyi	38
	Bir taban veya ahşap kaplı zemin üzerine kurulması	38
	Cihazın mutfak ünitesinin altına/içine monte edilmesi	38
	Taşıma emniyetlerinin çıkarılması	38
	Hortum ve hat uzunlukları	39
	Su girişi	40
	Su tahliyesi	41
	Hızalama	42
	Elektrik bağlantısı	42
	İlk kez yıkama/kurutma işleminde önce	43
	Taşıma	43

Amaca uygun kullanım

- Sadece evde ve iç mekanda kullanmak içindir.
- Kurutmalı çamaşır makinesi, makinede yıkanabilen kumaşların ve elde yıkanabilen yünümlerin yıkanması ve belirli türdeki kumaşların bakım uyarılarına uygun olarak kurutulması için uygundur.
- Cihaz, kurutmalı çamaşır makinelerinden kullanılmaya uygun deterjan ve bakım maddeleriyle ve soğuk şebeke suyuyla çalışmak üzere tasarlanmıştır.
- Tüm deterjanların, temizleme yardımcı maddelerinin, temizleme ürünlerinin ve temizlik malzemelerinin dozaj ayarı sırasında her zaman üreticinin uyarılarını dikkate alınız.
- Kurutmalı çamaşır makinesi, sorumluluk üstlenen uygun kişiler tarafından **denetlenmek şartıyla** veya **gerekten eğitime tabi tutulduktan sonra** 8 yaşından büyük çocuklar, fiziksel, algısal veya ruhsal rahatsızlıkları olan kişiler ve az tecrübeli veya az bilgi sahibi kişiler tarafından da kullanılabilir. Çocuklar, denetim altında olmadan herhangi bir temizlik ve bakım çalışması yapmamalıdır.
- 3 yaşın altında olan çocukları çamaşır makinesinden uzak tutulmalıdır.
- Ev hayvanları kurutmalı çamaşır makinesinden uzak tutulmalıdır.
- Kurutmalı çamaşır makinesini gideri olan bir alanda kurunuz ve çalıştırınız.

Cihazı işleme almadan önce:

Kullanma ve kurma kılavuzunu ve çamaşır makinesine ilave edilmiş tüm diğer bilgileri okuyunuz ve verilen bilgilere uyunuz.

Belgeleri daha sonra kullanmak üzere saklayınız.



Güvenlik bilgileri

Elektriksel güvenlik



Uyarı Ölüm tehlikesi!

Elektrik gerilimi ileten parçalar ile temas halinde elektrik çarpması tehlikesi söz konusudur.

- Elektrik kablosunu, kablodan değil her zaman doğrudan fişten çekiniz, aksi takdirde hasar görebilir.
- Elektrik fişini yalnızca kuru ellerle tutunuz.

Yaralanma tehlikeleri



Uyarı Yaralanma tehlikesi!

- Kurutmalı çamaşır makinesi dışı taşan parçalardan (örn. çamaşır doldurma kapağı) tutularak kaldırılınca, söz konusu parçalar kırılabilir ve bu da yaralanmalara sebep olabilir. Kurutmalı çamaşır makinesini dışarıda duran parçalardan tutarak kaldırmayınız.
- Çamaşır yıkama kurutma makinesi üzerine çıkarsanız çalışma tezgahı kırılabilir ve yaralanmalara neden olabilir. Kurutmalı çamaşır makinesinin üzerine çıkmayınız.
- Açık kapağın üzerine yaslanırsanız kurutmalı çamaşır makinesi devrilebilir ve yaralanmalara neden olabilir. Kurutmalı çamaşır makinesinin açık kapağı üzerine yaslanmayınız.

- Dönen tamburu tutmaya çalışırsanız, elleriniz yaralanabilir. Dönen tamburu tutmayınız. Tambur artık dönmeyene kadar bekleyiniz.



Uyarı Yanma tehlikesi!

- Yüksek sıcaklıklarda çamaşır yıkandığında, sıcak deterjanlı suya dokunulması halinde (örn. sıcak deterjanlı su bir lavabo içine pompalandığı zaman) haşlanma söz konusu olabilir. Sıcak deterjanlı suya dokunmayınız.
- Bir kurutma programı yarıda kesildiyse, kurutmalı çamaşır makinesi ve çamaşırılar çok sıcak olabilir. **Kurutma** ☼ veya **Hassas kurutma** ☼ programlarından birini seçip kurutma programı 15 dakikaya ayarlayınız, böylece çamaşırıları dışarı çıkaracağınız zaman çamaşırılar soğumuş olacaktır.

Çocuklar için emniyet



Uyarı Ölüm tehlikesi!

- Çocuklar, çamaşır yıkama kurutma makinesinin yakınında oynarken ölümle sonuçlanabilecek durumlara sebep olabilir veya yaralanabilir.
- Çocukları çamaşır yıkama kurutma makinesinin yanında gözetimsiz bırakmayınız!
 - Çocukların çamaşır yıkama kurutma makinesi ile oynamasına izin vermeyiniz!

⚠️ Uyarı Ölüm tehlikesi!

Çocuklar kendilerini cihaz içine kilitleyebilir ve bunun sonucunda ölüm tehlikesi söz konusu olabilir. Eskimiş cihazlarda:

- elektrik fişini çekiniz.
- elektrik kablosunu çekiniz ve fişi ile birlikte cihazdan ayırınız.
- çamaşır yıkama kurutma makinesinin doldurma kapağındaki kilidi kırınız.

⚠️ Uyarı Boğulma tehlikesi!

Çocuklar oyun oynarken ambalajlara/folyolara ve ambalaj parçalarına dolanabilir veya bu parçaları kafalarına geçirebilir ve boğulabilirler.

Ambalajları, folyoları ve ambalaj parçalarını çocuklardan uzak tutunuz.

⚠️ Uyarı Zehirlenme tehlikesi!

Deterjan ve bakım maddelerinin yenilmesi halinde zehirlenme söz konusu olabilir.

Yıkama ve bakım maddelerini çocukların ulaşamayacağı yerlerde muhafaza ediniz.

⚠️ Uyarı Gözlerde/ciltte tahriş!

Deterjan ve bakım maddeleri ile temas halinde gözlerin/cildin tahriş olması söz konusu olabilir.

Yıkama ve bakım maddelerini çocukların ulaşamayacağı yerlerde muhafaza ediniz.

⚠️ Uyarı Yaralanma tehlikesi!

Yüksek ısı derecelerinde çamaşır yıkandığında, çamaşır doldurma kapağının camı çok fazla ısınabilir. Çocukların sıcak çamaşır doldurma kapağına dokumasını önleyiniz.

♻️ Çevrenin korunması

Ambalaj/eski cihaz



Ambalajı çevreye zarar vermeyecek şekilde imha ediniz.

Bu cihaz, elektrikli ve elektronik eski cihazlar (waste electrical and electronic equipment – WEEE) ile ilgili 2012/19/EG (AB) numaralı Avrupa direktifine uygun bir şekilde işaretlenmiştir, yani tanımlanmıştır. Bu yönetmelik, tüm AB kapsamında geçerli eski cihazları geri alma ve değerlendirme işlemi için geçerli koşulları belirler.

Tasarruf bilgileri

- İlgili programın maksimum çamaşır miktarını kullanınız. Programlara genel bakış → Sayfa 21
- Normal kirli çamaşırları ön yıkama fonksiyonu olmadan yıkayınız.
- **Enerji tasarruf modu:** Gösterge alanının aydınlatması birkaç dakika sonra söner, ►■■ yanıp söner. Aydınlatmayı aktiveleştirmek için herhangi bir tuşu seçiniz. Bir program çalışırken, enerji tasarruf modu aktiveleştirilmez.
- Seçilebilir sıcaklıklar tekstillerin üzerindeki bakım etiketlerinde bulunur. Makinede kullanılan sıcaklıklar, en uygun enerji tasarrufu ve yıkama sonucu bileşimini elde etmek için buradakilerden farklılık gösterebilir.
- Çamaşırlar ardından cihaz içinde kurutulacaksa, maksimum sıkma devir sayısını seçiniz. Çamaşırlar ne kadar az su içerirse, kurutma için o kadar az zaman ve enerji kullanılır. Su damlatacak kadar ıslak çamaşırları kurutmayınız.

Kısaca en önemli bilgiler

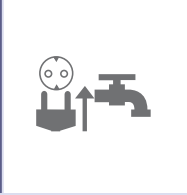
- 

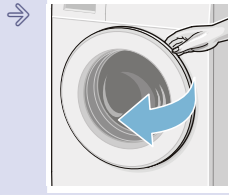
Elektrik fişini prize takınız.
Su musluğunu açınız.
- 

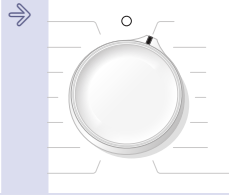
Makine kapağını açınız.
- 

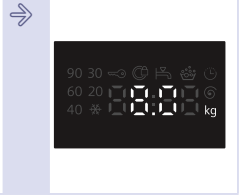
Yıkama/kurutma programını seçiniz.
- 

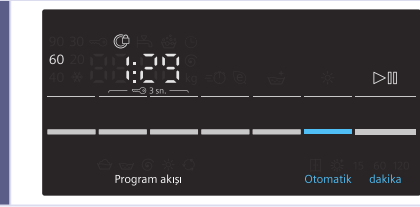
Gösterge alanındaki maksimum dolum miktarı.
- 

Gerekirse seçilen programın ön ayarlarını değiştiriniz ve ek fonksiyonlar seçiniz.
- 

Çamaşırları ayırınız.
- 

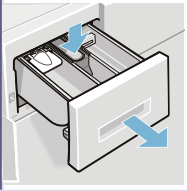
Çamaşırları yerleştiriniz.
- 

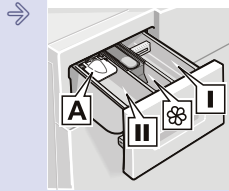
Deterjan çekmecesini açınız.
- 

Deterjanı dozajlama önerisine göre dozajlayınız.
→ Sayfa 17
- 

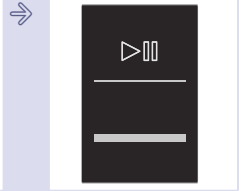
Çamaşır yıkama kurutma makinesi, kapağını kapatınız.
- 

▶||| tuşuna basınız.
- 

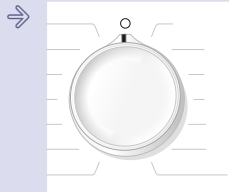
Program sonu.
- 

Program seçme düğmesini **Durdurma** konumuna getiriniz.
- 

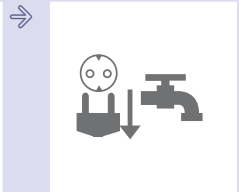
Makine kapağını açınız ve çamaşırları çıkartınız.
- 

Su musluğunu kapatınız ve elektrik fişini prizden çekip çıkarınız.



Cihazı tanıma

Çamaşır yıkama kurutma makinesi

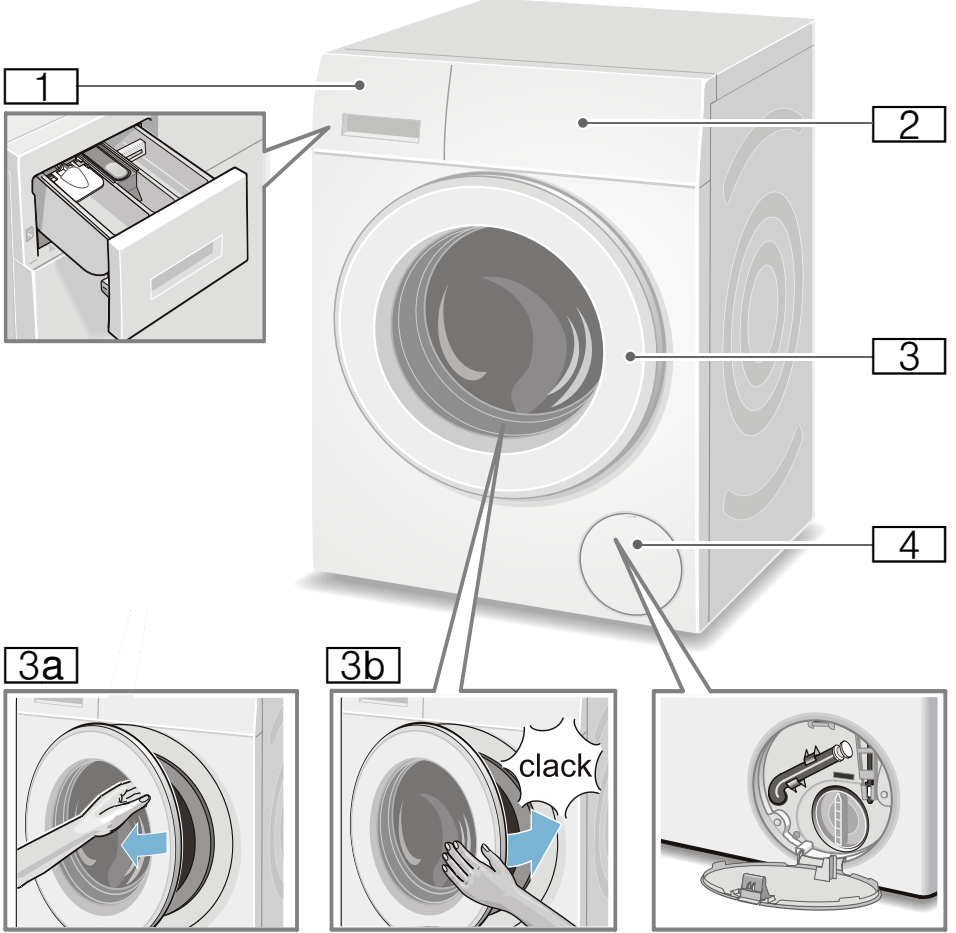

- 1 Deterjan bölmesi
- 2 Kumanda/gösterge alanı
- 3 Tutamaklı kapak
- 3a Kapağı açınız
- 3b Kapağı kapatınız
- 4 Servis kapağı

Kumanda bölümümü

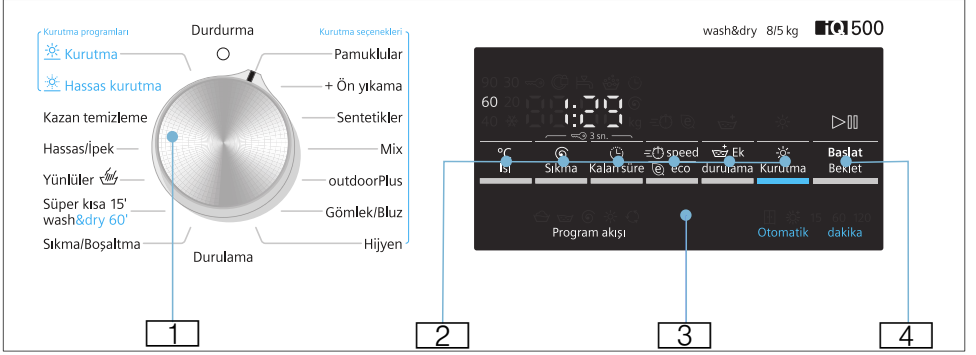







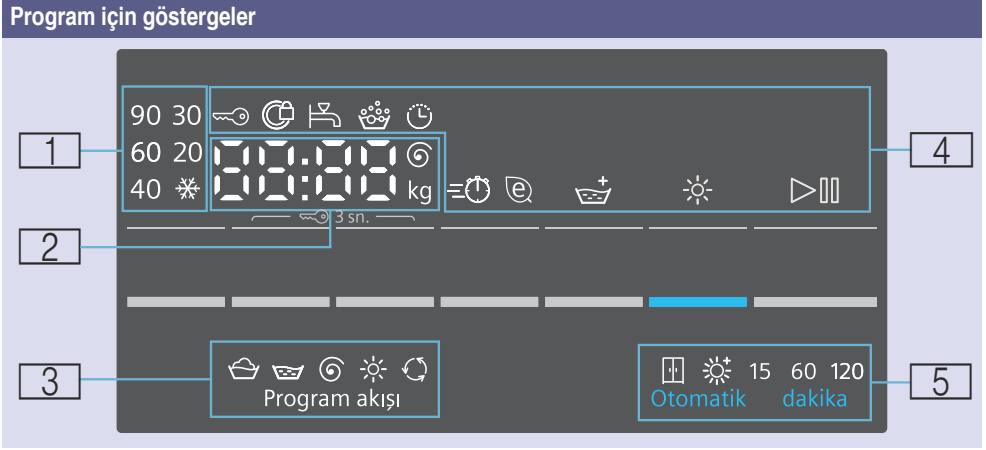







Seçilen programın ön ayarlarını değiştirebilirsiniz ve ek fonksiyonlar seçebilirsiniz:

- 1 Program seçtiniz. Her iki yöne doğru çevrilebilir. Kurutmalı çamaşır makinesini kapatmak için program seçme düğmesini **Durdurma** konumuna getiriniz.
- 2 °C **Isı**, **Sıkma**, **Kalan süre** ve **Kurutma** tuşlarını seçerek ön ayarları değiştirebilirsiniz
→ Sayfa 25
speed/eco ve **Ek durulama** tuşlarına basarak ek fonksiyonları seçebilirsiniz
→ Sayfa 27
- 3 Gösterge alanındaki bilgiler
→ Sayfa 11
- 4 Programı başlatınız. Programı başlatmak, duraklatmak (örneğin çamaşır eklemek) ve iptal etmek için **Başlat/Beklet** tuşunu seçtiniz → Sayfa 19

Gösterge alanı



1	Yıkama programı sıcaklığı	❄️ (soğuk) – 90°	°C cinsinden sıcaklık
2	Program bilgileri	1:50*	Program seçimine göre h:min olarak program süresi (saat:dakika).
		1 – 24 h	h cinsinden kalan zaman süresi (h=saat).
		8,0 kg*	Seçilen programlar için maksimum dolum miktarı
		0 – 1500 Ⓒ*	Dev/dak olarak sıkma devir sayısı. Sıkma devir sayısı için 0 seçilirse, tüm sıkma prosesleri sıfırlanır ve son durulama sonrasında su boşaltılır.
	Program durumu:	End	Program sonu
		0:00	Kırıksıklık koruma prosesi çalışıyor → Sayfa 20
		----	---- sıkma devir sayısı ayarıyla programı sona erdirmeye
	Diğer bilgiler:	E : - - *	Hata göstergesi
		0*	Sinyal sesi şiddetinin ayarlanması → Sayfa 28
3	Program ilerleme sembolleri	🧺	Yıkama
		🧺	Durulama
		🌀	Boşaltma/Sıkma
		☀️	Kurutma
		🔄	Kırıksıklık Önleme

4 Program bilgisi ve ek fonksiyon sembolleri	 yanıyor	Çocuk emniyeti etkinleştirildiyse açıktır → Sayfa 18
	 yanıp sönüyor	Çocuk emniyeti etkindir, program seçme düğmesinin ayarı bozulmuştur veya tuşlara basılmıştır.
	 yanıyor	Kapak kilitlendiyse
	 yanıp sönüyor	Kapak doğru biçimde kapatılmamışsa, programı başlatmak için Başlat/Beklet ►► tuşuna basınız.
	 yanıyor	Su basıncı çok düşük. Program süresi uzatılır.
	 yanıp sönüyor	Su musluğu açık değil veya su basıncı yok.
		Çok fazla köpük tespit edildiğinde açılır, ek bir durulama işlemi başlatılır.
		Kalan zaman süresi seçildiğinde açıktır
speed		İstenen ek fonksiyon seçilmişse açıktır, ayrıntılar için bkz → Sayfa 27
eco		
Ek durulama		
Kurutma		Kurutma fonksiyonu etkinleştirilmişse açıktır.
Başlat/Beklet	►►	Cihaz çalışıyorsa açıktır, cihaz hazırda veya duraklatıldıysa yanıp söner.
5 Seçilebilir kurutma modu ve kurutma süresi		Dolap Kuruluşunda (otomatik)
		Ekstra kuru (otomatik)
	15	15 dakika, makineyi soğutmak için
	60, 120	60/120 süreli kurutma
* seçilen programa/ek fonksiyonlara bağlı		



Çamaşır

Çamaşırın yıkama için hazırlanması

Çamaşırını ayırma ölçütü:







Çamaşırınızı bakım etiketi üzerinde bulunan bilgilere ve üretici bakım açıklamalarına göre ayırınız:

- Dokuma türü/İplik veya lif türü
- Renk

Bilgi: Çamaşır renklenebilir veya düzgün temizlenmeyebilir. Beyaz ve renkli çamaşırını ayrı ayrı yıkayınız. Renkli çamaşırını ilk yıkamada ayrı yıkayınız.
- Kirlilik
 - **hafif**
ön yıkama yapmayınız, gerekirse ek fonksiyonu  **speed** seçiniz
 - **normal**
Ön yıkama fonksiyonlu program seçiniz. Gerekirse lekeler için işlem yapınız.
 - **güçlü**
Daha az çamaşır yerleştiriniz. Ön yıkama fonksiyonlu program seçiniz. Gerekirse lekeler için işlem yapınız.
 - **Lekeler:** Yeni olan lekeler çıkarılmalı/ön işleme tabi tutulmalıdır. Ardından sabun köpüğü ile hafifçe silinmelidir/ovulmamalıdır. Ardından çamaşırını uygun program ile yıkayınız. Kalıcı/kurumuş lekelerin bazen ancak birkaç yıkama sonra çıkması mümkündür.

- Bakım etiketleri üzerindeki semboller

Bilgi: Semboller üzerindeki sayılar, kullanılacak maksimum yıkama sıcaklığını göstermektedir.

-  normal yıkama işlemi için uygundur;
örn. Pamuklular programı
-  hafif yıkama işlemi gereklidir;
örn. Sentetikler programı
-  özellikle hafif yıkama işlemi için gereklidir; örn. Hassas/İpek Programı
-  elde yıkamalar için uygundur;
örn.  Yünlüler programı
-  Çamaşırını makinede yıkamayınız.

Çamaşırın ve çamaşır yıkama kurutma makinesinin korunması:

Dikkat!

Cihazda/tekstilde hasar

(Bozuk para, ataç, iğne ve çivi gibi) yabancı cisimler, çamaşırına veya çamaşır yıkama kurutma makinesinin parçalarına hasar verebilir.

Bu nedenle çamaşırınızı hazırlarken aşağıdaki uyarılara dikkat ediniz:

- Tüm deterjan/yardımcı temizleme maddesi/bakım maddesi ve temizlik malzemeleri dozajlanmasında kesinlikle üretici bilgilerine dikkat ediniz.
- Azami çamaşır doldurma miktarını aşmayınız. Aşırı doldurma yıkama performansını etkiler.
- Temizlik maddeleri ve çamaşır ön işleme maddeleri (örneğin leke çıkarıcılar, ön yıkama spreyleri, ...) çamaşır yıkama kurutma makinesinin yüzeyine temas etmemelidir. Gerekirse sprey artıkları ve artıklar / damlalar hemen ıslak bir bezle temizlenmelidir.

tr Çamaşırlar

- Tüm cepleri boşaltınız. Yabancı nesnelere çıkarınız.

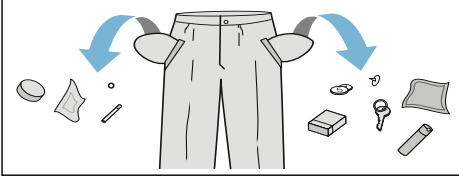

- Metal parçalara (ataçlar vs.) dikkat ediniz ve bunları çıkartınız.
- Pantolonlar, örgülü tekstiller ve örn. trikotaj iç çamaşırlar, tişörtler veya kazaklar gibi dokuma tekstiller, iç kısımları dışa çevrilerek yıkanmalıdır.
- Balenli sütyenlerin makinede yıkanmaya elverişli olup olmadığı kontrol edilmelidir.
- Hassas çamaşırları (çoraplar, balenli sütyenler vb.) uygun bir file/torba içinde yıkayınız.
- Fermuarları kapatınız, kılıfları ilikleyiniz.
- Ceplerde ve katlanmış kısımlarda bulunan muhtemel kumları fırçalayıp temizleyiniz.
- Kornişlere asmak için kullanılan tül kancalarını çıkarınız veya tülleri uygun bir file/torba içine yerleştiriniz.

Çamaşırların kurutma için hazırlanması

Bilgiler

- Eşit bir kuruma sağlayabilmek için çamaşırları tekstil türüne ve kurutma programına göre ayırınız.
- Çamaşırları, bakım etiketleri üzerinde belirtilen bakım sembollerine göre sınıflandırınız.

Sadece "kurutmaya dayanıklı" bilgisi olan veya aşağıdaki bakım sembollerini taşıyan çamaşırları kurutunuz:

- ☐ = Normal sıcaklıkta kurutma (**Kurutma** ☼)
- ☐ = Düşük sıcaklıkta kurutma (**Hassas kurutma** ☼)

Aşağıdaki tekstiller bu makinede kurutulamaz:

- ☒ = "Kurutmayınız" bakım sembolü.
- Yün veya yünlü tekstiller.
- Hassas çamaşırlar (ipek, sentetik tüller).
- Köpüksü ya da süngerimsi lastik veya benzeri malzemeler içeren tekstiller.
- Leke çıkarma malzemeleri, yıkama benzinini, tiner gibi yanıcı sıvılar ile işlenmiş tekstiller. Patlama tehlikesi!
- Saç spreyi veya benzeri maddeler içeren tekstiller.

Bilgiler

- Kurutma işleminden önce, elde yıkanmış tekstiller ilgili sıkma devir sayısı ile sıkılmalıdır.
- Kurutma işleminden önce optimum devir sayısı ile sıkma işlemi yapınız. Pamuklu tekstiller için asgari 1000 dev/dak sıkma devir sayısı önerilmektedir, sentetikler için ise asgari 800 dev/dak önerilir.
- Ütülenecek çamaşırları, kurutma işleminden hemen sonra ütülemeyiniz. Kalan nemin eşit olarak dağılabilmesi için çamaşırların belirli bir süre katlanıp bekletilmesi önerilir.
- İyi kurutma sonuçları alabilmek için yorganları, büyük banyo havlularını ve diğer büyük tekstilleri tek başına kurutunuz. Aynı anda beşten fazla (veya 4 kg) havlu türü kumaş kurutulmamalıdır.
- Azami çamaşır doldurma miktarını aşmayınız.



Cihazın kullanılması

Çamaşır yıkama kurutma makinesinin hazırlanması

Kurutmalı çamaşır makinesi teslim edilmeden önce test edilmiştir. Test uygulamasından geriye kalan suyun giderilmesi için, ilk yıkama işlemi **Kazan temizleme** programı ile çamaşırızsız yapılmalıdır.

İlk kez yıkama/kurutma işleminden önce
→ Sayfa 43

Bilgi:

- Hasarlı bir kurutmalı çamaşır makinesini asla yeniden çalıştırmayınız!
- Müşteri hizmetlerine haber veriniz!
→ Sayfa 35

1. Elektrik fişini prize takınız.
2. Su musluğunu açınız.
Su yoğunlaşma teknolojisi nedeniyle kurutma süreci sırasında bağlı su musluğunu açık bırakınız; aksi takdirde doğru bir kurutma süreci garanti edilemez.

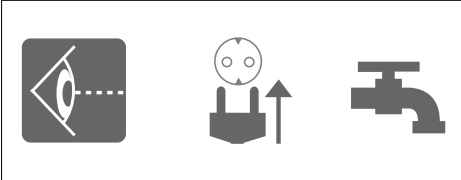

3. Kapağı açınız.

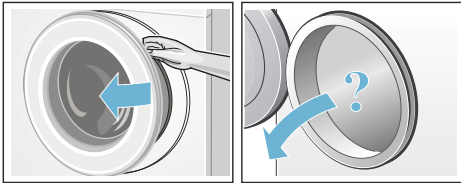

Programın seçilmesi/cihazın açılması

Bilgi:

Çocuk emniyetini etkinleştirdiyse, bir programı ayarlamadan önce çocuk emniyetini devre dışı bırakmalısınız.

- Program seçme düğmesi ile istenen programı seçiniz. Her iki yöne doğru çevrilebilir.
Çamaşır yıkama kurutma makinesi açıldı.

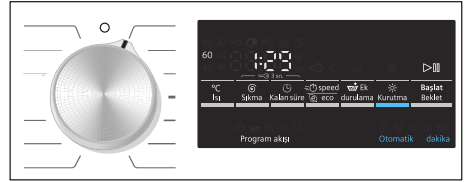

Gösterge alanında seçilmiş program için sırasıyla aşağıdakiler gösterilir:

- Program süresi,
- ön ayarlı sıcaklık,
- maksimum dolum miktarı (kapı açıldığında).

Yıkama programının ayarlanması

Gösterilen ön ayarları kullanabilirsiniz veya ön ayarları değiştirerek ya da ek fonksiyonlar seçmek suretiyle, seçilmiş programı yıkanılacak çamaşıra en iyi şekilde uyarlayabilirsiniz. Seçilebilir ayarlar ve ek fonksiyonlar, seçilen yıkama/kurutma programına bağlıdır. Programlara genel bakış → Sayfa 21

Bilgiler

- Seçenekler program akışının ilerlemesine bağlı olarak, ayrıca seçilebilir ya da iptal edilebilir veya değiştirilebilir.
- Tüm tuşlar hassastır, hafif dokunmak yeterlidir. °C Isı, Sıkma, Kalan süre, tuşlarını seçerek ve basılı tutarak ayar olanaklarını otomatik olarak sırasıyla gösterebilirsiniz.

Bir yıkama programı ön ayarının değiştirilmesi, örneğin yıkama sıcaklığı:

- °C Isı tuşuna basarak istediğiniz yıkama sıcaklığını ayarlayabilirsiniz.

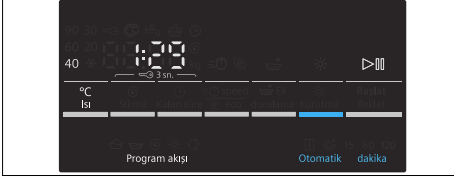

Bir yıkama programının ek fonksiyonlarını değiştirmek, örneğin speed seçimi:

- ≡ speed tuşunu basılı tutarak
- ≡ gösterge lambasının açılmasını bekleyiniz.

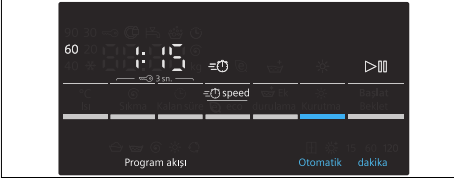

Bilgi:

Ön ayarları ve/veya ek fonksiyonları değiştirdikten sonra program süresini değiştirebilirsiniz.

Kurutma programının ayarlanması

Bilgi:

Sadece kurutma programı veya kesintisiz yıkama ve kurutma seçilmişse, kurutma programının ön ayarlarını ihtiyaç durumunda değiştirebilirsiniz. Programlara genel bakış → Sayfa 21

Kurutma programı ön ayarlarının değiştirilmesi:

- ✨ Kurutma tuşuna basarak istediğiniz kurutma modunu veya kurutma süresini ayarlayabilirsiniz (sadece tek bir programda münferit kurutma için olanaklıdır).

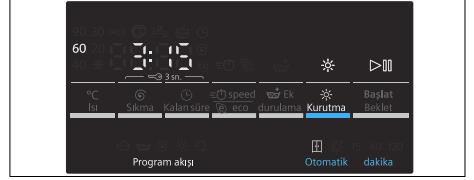

Bilgi:

Kurutma programı için ön ayarları değiştirdikten sonra program süresini değiştirebilirsiniz.

Çamaşırların tamburun içine yerleştirilmesi



Uyarı

Ölüm tehlikesi!

Örn. leke çıkarma maddesi/yıkama benzinini gibi çözücü madde içeren temizleme maddeleri ile ön işlem yapılmış çamaşırlar çamaşır yıkama kurutma makinesine yerleştirildikten sonra patlamaya neden olabilir. Çamaşırları önce elde iyice durulayınız.

Bilgiler

- Büyük ve küçük çamaşırları birlikte yerleştiriniz. Farklı büyüklükte çamaşırlar birlikte yıkanınca, sıkma işlemi esnasında daha muntazam ve dengeli dağılır. Tek çamaşırlar balansı bozabilir.
 - Belirtilen maksimum dolum miktarına dikkat ediniz. Aşırı doldurma yıkama sonucunu kötü etkiler ve daha fazla kırışıklık oluşmasına neden olabilir.
1. Ön ayırma işlemi yapılmış çamaşırları tambura yerleştiriniz.
 2. Çamaşır doldurma penceresi ile lastik conta arasına çamaşır sıkıştırılmamasına dikkat ediniz.

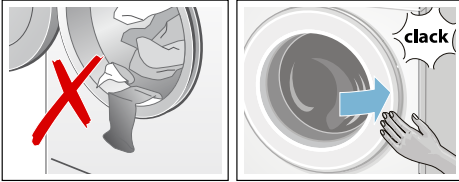

3. Kapağı kapatınız.

Bilgi: ▶▶▶ **Başlat/Beklet** tuşundaki gösterge lambası yanıp söner ve gösterge alanında programın ön ayarları görünmeye devam eder. Ön ayarlarda değişiklik yapmak mümkündür.

Deterjanın ve bakım maddesinin dozlanması ve doldurulması

Dikkat!

Cihaz hasarı

Deterjanlar ve çamaşır ön işleme ürünleri (örneğin leke çıkarıcılar, ön yıkama spreyleleri) çamaşır yıkama kurutma makinesinin yüzeylerine zarar verebilir. Bu ürünleri çamaşır yıkama kurutma makinesi yüzeylerinden uzak tutunuz. Tüm ince spreylere artıklarını ve diğer artıkları/damlaları hemen ıslak bir bezle temizleyiniz.

Dozaj

Deterjanları ve koruyucu maddeleri aşağıdaki biçimde dozlayınız:

- su sertlik derecesi (bağlı olduğunuz su şebekesi işletmesinden öğrenebilirsiniz),
- ambalajın üzerindeki üretici bilgileri,
- çamaşır miktarı,
- kirlilik.

Bölmelerin doldurulması

1. Deterjan çekmecesini dışarı çekiniz.



Uyarı

Gözde / ciltte yanma!

Deterjan çekmecesi çalışma sırasında açılırsa, deterjan / bakım maddesi dışarı dökülebilir. Çekmeceyi dikkatlice açınız. Deterjan / bakım maddesi gözle veya ciltle temas ederse bol suyla yıkanmalıdır. Yanlışlıkla yutulması halinde, doktora danışınız.

2. Deterjan ve/veya bakım maddesi doldurunuz.

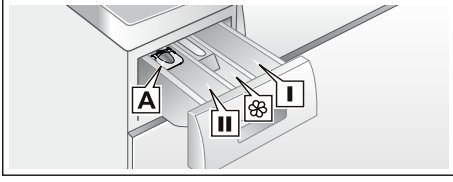

- Bölme I Ön yıkama işlemi için deterjan.
- Bölme II Yumuşatıcı, kola. Azami miktarı aşmayınız.
- Bölme II Esas yıkama için deterjan, su yumuşatıcı (kireç giderici), ağartma maddesi, leke çıkarma maddesi.
- Bölme A Sıvı deterjanın dozajlanması için.

Bilgiler

- Tüm deterjan/yardımcı temizleme maddesi/bakım maddesi dozajlanmasında kesinlikle üretici bilgilerine dikkat ediniz.
- Koyu yumuşatıcı ve şekil verici maddeleri su ile inceltiniz. Böylece tıkanmaları engellemiş olursunuz.
- Çalışma esnasında: Deterjan çekmecesi açarken dikkatli olunuz.
- Tekil kurutma programı seçilmişse, makineye deterjan ve/veya bakım maddesi eklemeyiniz.

Sıvı deterjan için dozajlama yardımcısı*

* modele bağlı

Sıvı deterjan dozajlanması için dozajlama yardımcısını konumlandırınız:

1. Deterjan çekmecesi dışarı çekiniz. Üniteyi aşağı bastırınız ve çekmeceyi tamamen çıkarınız.
2. Dozajlama yardımcısını öne itiniz, aşağı bastırınız ve yerine oturtunuz.
3. Çekmeceyi yeniden yerleştiriniz.

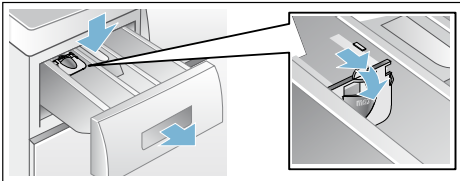

Bilgi: Dozajlama yardımcısını jöle kıvamındaki deterjanlarda ve toz deterjanlarda ve ön yıkamalı programlarda ve kalan zaman seçilen programlarda kullanmayınız.

Dozajlama yardımcısı olmayan modellerde sıvı deterjanı ilgili dozajlama haznesine doldurunuz ve bunu tamburun içine yerleştiriniz.

Programın başlatılması

▶ **Başlat/Beklet** butonunu seçiniz. Gösterge lambası yanar ve program başlatılır.

Bilgi: Programın ayarının yanlışlıkla değiştirilmesini istemiyorsanız, çocuk emniyetini seçebilirsiniz.

Program sırasında gösterge alanında kalan zaman veya yıkama programı başladıktan sonra program süresi ve program ilerlemesi sembolleri görüntülenir.

Gösterge alanı → Sayfa 11

Çocuk emniyeti

Kurutmalı çamaşır makinesinde, ayarlanmış fonksiyonların yanlışlıkla değiştirilmesine karşı önlem alabilirsiniz. Bunun için programın başlamasından sonra çocuk emniyetini etkinleştiriniz.

Etkinleştirme/Etkinliğini kaldırma:

⌚ **Sıkma** ve ⌚ **Kalan süre** tuşlarını yaklaşık 3 saniye boyunca basılı tutunuz. Gösterge alanında ⌚ sembolü yanar. Tuş sinyali etkinleştirilmişse sesli bir sinyal duyulur.

- ⌚ yanıyor: Çocuk emniyeti etkindir.
- ⌚ yanıp sönüyor: Çocuk emniyeti etkindir ve program seçme düğmesi ayarlanmıştır. ⌚ sembolünün yanıp sönmesini engellemek için program seçme düğmesini çıkış programına geri getiriniz. Sembol yeniden yanar.

Bilgi:

Çocuk emniyeti bir sonraki program başlangıcına kadar etkin olarak kalır, kurutmalı çamaşır makinesi kapatılıp açıldıktan sonra bile. Bu durumda program başlatma işleminden önce, çocuk güvenliğini devre dışı bırakmanız ve gerekirse program başlatma işleminden sonra yeniden etkinleştirmeniz gerekir.

Çamaşırların ilave edilmesi

Programın başlatılmasından sonra, ihtiyaca göre çamaşır ilave edilebilir veya cihazdan dışarı çıkarılabilir.

▷ **Başlat/Beklet** tuşunu seçiniz. Kurutmalı çamaşır makinesi çamaşır eklemenin mümkün olup olmadığını kontrol eder.

Bilgiler

- Yüksek su seviyesinde, yüksek sıcaklıkta veya dönen tamburda, güvenlik sebeplerinden dolayı kapak kilitli kalır ve çamaşır ilave etmek mümkün olmaz. Gösterge alanında aşağıdakiler görüntülenir:
🔒 yanıyor → Çamaşır ekleme olanaksız. Programı devam ettirmek için ▷ **Başlat/Beklet** tuşunu seçiniz.
- Kapı kilitleme sembolü 🔒 sönene kadar kapağı açmayınız.
- Doldurma kapağı çok uzun süre açık bırakılmamalıdır – çamaşırdan çıkan su dışarı akabilir.
- Mola fonksiyonu, kurutma evresinde aktifleştirilemez.

Programın değiştirilmesi

Yanlışlıkla doğru olmayan bir program başlatırsanız, programı aşağıdaki gibi değiştirebilirsiniz:

1. ▷ **Başlat/Beklet** düğmesini seçiniz.
2. Başka bir program seçiniz. Gerekirse varsayılan ayarları uyarlayınız ve/veya ek fonksiyonlar seçiniz.
3. ▷ **Başlat/Beklet** düğmesini seçiniz. Yeni program baştan başlar.

Programın yarıda kesilmesi veya sona erdirilmesi

Yüksek sıcaklık dereceli yıkama programlarında:

1. ▷ **Başlat/Beklet** tuşunu seçiniz.
2. Çamaşırların soğutulması için **Durulama** programını seçiniz.
3. ▷ **Başlat/Beklet** tuşunu seçiniz.

Düşük sıcaklık dereceli yıkama programlarında:

1. ▷ **Başlat/Beklet** tuşunu seçiniz.
2. **Sıkma/Boşaltma** programını seçiniz.
3. ▷ **Başlat/Beklet** tuşunu seçiniz.

Kurutma programlarında:

1. **Kurutma** ☼ veya **Hassas kurutma** ☼ programını seçiniz.
2. **Kurutma** ☼ tuşuna basınız ve 15 dakika kurutma süresi ayarlayınız.
3. ▷ **Başlat/Beklet** tuşunu seçiniz.

Program sonu

End veya ---- (Sıkma iptal = Son sıkma olmadan) gösterge alanında görünür ve akustik bir sinyal duyulur.

Sinyal sesi şiddetinin ayarlanması
→ Sayfa 28

Eğer ---- (Sıkma iptal = Son sıkma olmadan) seçilmişse, ► **Başlat/Beklet** seçilerek son sıkma başlatılabilir.

Bilgiler

- Programa suyun dışarı pompalanması ve çamaşırların sıkılması ile devam edilir (bu işlemlerden önce, standart sıkma devir sayısı değiştirilebilir).
- Eğer sadece suyun dışarı pompalanması gerekiyorsa, program başlatıldıktan yaklaşık 1 dakika sonra, sıkma işlemi başlamadan önce ► **Başlat/Beklet** tuşuna basınız. Program kesilir ve cihaz kapağının kilidi açılır. Çamaşırlar cihazdan dışarı çıkarılabilir.
- Kurutma programı bitmeden önce gösterge alanında **Hot (sıcak)** yanıp sönüyorsa, tambur içindeki sıcaklık çok yüksektir. Tambur içindeki sıcaklık düşene kadar tambur soğutma programı devam eder.
- Kırışıklık engelleme prosesi, kurutma prosesi tamamlandıktan sonra başlatılır ve çamaşırlar makineden zamanında çıkartmazsanız oluşacak çamaşır kırışmalarını engellemek içindir. Proses yaklaşık 30 dakika sürer. Zaman göstergesinde **0:00** görüntülenir ve durum sembolü olarak  sembolü gösterilir. Bu işlemi iptal etmek için herhangi bir düğmeye basabilir veya program seçme düğmesini başka bir pozisyona döndürebilirsiniz, bunun ardından kapak kilidi açılır ve çamaşırlar dışarı çıkarılabilir.

Yıkama/Kurutma işleminden sonra

1. Kapağı açınız ve çamaşırları çıkarınız.
2. Program seçme düğmesini  **Durdurma** konumuna getiriniz. Cihaz kapatılır.
3. Su musluğunu kapatınız. **Aquastop modellerinde gerekmez.**

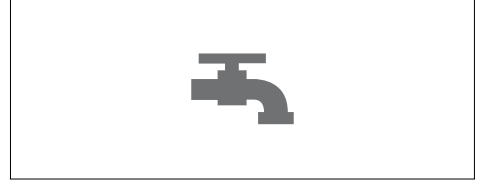

Bilgiler



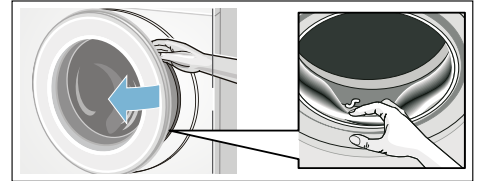





- Tamburda çamaşır unutmayınız. Bir sonraki çamaşır yıkama işleminde bu parçalar çekebilir veya başka çamaşırları boyayabilir.
- Varsa yabancı cisimleri tamburdan ve lastik manşetten çıkarınız – paslanma tehlikesi.



- Çamaşır doldurma kapağını ve deterjan çekmecesini açık bırakarak, kalan suyun kurumasını sağlayınız.
- Daima çamaşırları cihazdan çıkarınız.
- Daima program sonunu bekleyiniz, çünkü aksi halde cihaz halen kilitli olabilir. Sonra cihazı açınız ve kilidin açılmasını bekleyiniz.
- Program sonunda gösterge alanı sönerse, enerji tasarrufu modu etkindir. Etkinleştirmek için herhangi bir tuşa basınız.

Programa genel bakış

Program seçme düğmesindeki programlar

Program/Çamaşır türü	Seçenekler/Bilgiler
Program ismi Programın kısa açıklaması ve hangi tekstiller için uygun olduğu.	EN50229'a göre maksimum dolum miktarı Yıkama için maksimum dolum miktarı Kurutma için maksimum dolum miktarı Seçilebilen sıcaklık °C Seçilebilir sıkma devir sayısı dev/dak Yıkama için seçilebilir ek fonksiyonlar Kurutma için seçilebilir ek fonksiyonlar
Pamuklular Dayanıklı sağlam kumaşlar, pamuk ve ketenden oluşan kaynatılabilen kumaşlar. Bilgi: *  ek fonksiyonu için azaltılmış dolum miktarı.	maks. 8 (5)* kg/5 kg ❄ (soğuk) – 90 °C ----, 0 – 1500 dev/dak  ,  ,   , ❄
+ On yıkama Çok kirlenmiş, dayanıklı çamaşırlar için enerji yoğun, örneğin pamuk veya keten. Bilgi: *  ek fonksiyonu için azaltılmış dolum miktarı.	maks. 8 (5)* kg/5 kg ❄ (soğuk) – 90 °C ----, 0 – 1500 dev/dak  ,  ,   , ❄
Sentetikler Sentetik veya karışık dokuma kumaşlar.	maks. 4.0 kg/2.5 kg ❄ (soğuk) – 60 °C ----, 0 – 1200 dev/dak  ,  ,   , ❄
Mix Pamuklu ve sentetik kumaşlardan oluşan karışık çamaşırlar.	maks. 4.0 kg/2.5 kg ❄ (soğuk) – 40 °C ----, 0 – 1500 dev/dak  ,  ,   , ❄

Program/Çamaşır türü	Seçenekler/Bilgiler
outdoorPlus Hava koşullarına uygun giysi, sentetik Outdoor giysi ve su tutmayan tekstiller.	maks. 1 kg/1 kg ❄️ (soğuk) – 40 °C 0 – 800 dev/dak ⏸️, 🕒, 🪣️ 📦
Gömlek/Bluz Pamuklu, keten, sentetik elyaf veya karışık dokuma gömlekler/bluzlar için uygundur.	maks. 2.0 kg/2.0 kg ❄️ (soğuk) – 60 °C -----, 0 – 800 dev/dak ⏸️, 🕒, 🪣️ 📦
Hijyen Kuru çamaşırların sıcak hava ile (70 °C sıcaklığa kadar) yüksek hijyen gereksinimlerine uygun ön işlemesi için yenilikçi program; ardından düşük sıcaklıkta bir yıkama işlemi gerçekleştirilir. Bu program hem hijyen sağlar hem de tekstilleri korur. Hassas olmayan çoğu tekstil için uygundur.	maks. 4 kg/4 kg ❄️ (soğuk) – 30 °C -----, 0 – 1500 dev/dak ⏸️, 🕒, 🪣️ 📦, ❄️
Durulama Elde yıkanabilir tekstiller, sıkmalı ekstra durulama.	–/ max. 5 kg – -----, 0 – 1500 dev/dak 🪣️ 📦
Sıkma/Boşaltma Sadece seçilebilir sıkma devir sayısı ile sıkma. Boşaltma programını seçmek için, sıkma devir sayısını 0 olarak ayarlayınız.	– / max. 5 kg – 0 – 1500 dev/dak – 📦
Süper kısa15' / wash&dry 60' Küçük miktarlarda (≤1 kg) az kirli, pamuklu, keten, sentetik veya karma dokulu kumaştan çamaşırlar. Yaklaşık 15 dakika yıkama süresi. Kurutma fonksiyonu seçildiyse, bunun ardından yaklaşık 45 dakika uzunluğunda bir kurutma prosesi gerçekleştirilecektir.	maks. 2 kg/1 kg ❄️ (soğuk) – 40 °C -----, 0 – 1200 dev/dak – 📦

Program/Çamaşır türü	Seçenekler/Bilgiler
Yünlüler Elde ve makinede yıkanabilen, yün veya yün içeren malzemeden kumaşlar. Çamaşırlarda çekme veya küçülme olmasını önlemek için, özellikle hassas ve çamaşırları zedelemeyen yıkama programı, uzun program molaları (çamaşırlar yıkama suyu içinde yumuşar). Bilgi: <ul style="list-style-type: none"> Yün hayvanlardan elde edilir, örn.: Angora, Alpaka, Lama, Koyun. Makinede yıkama için uygun yünlü çamaşır deterjanı kullanılmalıdır. 	maks. 2 kg ❄️ (soğuk) – 40 °C -----, 0 – 800 dev/dak - -
Hassas/ipek Hassas, yıkanabilir kumaşlar için, örn. ipek, seten, sentetik ve karışık dokuma. Bilgi: Hassas çamaşırlar veya ipekler için, makinede yıkanan çamaşırlar için uygun olan deterjan kullanılmalıdır.	maks. 2 kg ❄️ (soğuk) – 40 °C -----, 0 – 800 dev/dak ☹️, ☹️+, ☹️+ -
Kazan temizleme Tambur hijyeni ve tiftik temizleme için özel program 90 °C = antibakteriyel program, deterjan kullanmayınız. 40 °C = antibakteriyel program, özel tambur deterjanı kullanılabilir; ❄️ (soğuk) = Kazan temizleme programını yürüterek kurutma sırasında tamburda birikmiş tiftikleri giderebilirsiniz.	0 ❄️ (soğuk), 40, 90 °C 1200 dev/dak - -
Hassas kurutma ❄️ Düşük sıcaklıkta giysinin kurutulması için tek koruyucu kurutma programı, - ☹️ seçiminde çamaşırlar otomatik olarak korunarak kurutulur, - ❄️ seçildiğinde çamaşırlar otomatik olarak ekstra kurutulur, - isterseniz 15, 60 ve 120 dakika kurutma süresi seçebilirsiniz.	maks. 2.5 kg - - - ☹️, ❄️, Kurutma (sürelili program)**
Bilgi: ** 15 dakikalık kurutma süresi, çamaşırların ve makinenin kurutma işleminden sonra soğutulması için öngörülmüştür.	
Kurutma ❄️ Düşük sıcaklıkta giysinin kurutulması için tek kurutma programı, - ☹️ seçiminde çamaşırlar otomatik olarak korunarak kurutulur, - ❄️ seçildiğinde çamaşırlar otomatik olarak ekstra kurutulur, - isterseniz 15, 60 ve 120 dakika kurutma süresi seçebilirsiniz.	maks. 5 kg - - - ☹️, ❄️, Kurutma (sürelili program)**
Bilgi: ** 15 dakikalık kurutma süresi, çamaşırların ve makinenin kurutma işleminden sonra soğutulması için öngörülmüştür.	

Kurutma tablosu

Dolum türü	Önerilen kurutma programı	Kurutma için dolum miktarı (kg)	Tahmin edilen kurutma süresi (dakika olarak)	
			Dolap Kuruluşunda [⊞]	Ekstra Kurutma [⊞]
Pamuklular, renkliler (iç çamaşırlar, tişörtler, kazaklar, bulaşık bezleri, havlular, yatak örtüleri, masa örtüleri, çalışma giysileri ve banyo havuları gibi pamuklu veya keten rengi solmayan kumaşlar)	Kurutma	0.5 - 2.0	40 - 90	60 - 100
		2.0 - 3.5	90 - 160	100 - 180
		3.5 - 5.0	160 - 220	180 - 225
Sentetikler (gömlükler, spor kıyafetleri gibi sentetik veya karma dokulu kumaşlar)	Hassas kurutma	0.5 - 1.5	35 - 75	40 - 120
		1.5 - 2.5	75 - 120	120 - 190
	Kurutma programı	Kurutma için dolum miktarı (kg)	Ayarlanabilir kurutma süresi (dakika)	
	Kurutma (sürelili program)	~ 1,0	60	
		~ 2,5	120	

i Süreler tahmini değerlerdir ve normal doluluk, standart sıkma programı ve oda sıcaklığı için geçerlidir.
i Seçilebilir azami kurutma süresi 120 dakikadır. Çamaşırların ağırlığı 2,5 kg'dan fazlaysa, otomatik kurutma modunu seçiniz. Bu fonksiyon, iyi kurutma sonuçları ve enerji tasarrufu için tavsiye edilir. 15 dakikalık kurutma programı çamaşırları soğutmak içindir.
i Eşit bir kurutma etkisi elde etmek için, kalın kumaşları ince kumaşlardan ayırınız. Örneğin banyo havlularını gömleklerden ayırınız.
i Ekstra kuru [⊞] banyo havluları ve diğer büyük ve kalın kumaşlar için önerilir.
i İyi bir kurutma sonucu elde etmek için banyo havlularından maksimum dolum miktarını 4 kg'a indiriniz.
i Yünlüler, kurutmalı çamaşır makinesinde kurutulamaz.
i Çamaşırların kurutma işleminden sonra daha az kırıışması için daha az çamaşır yerleştiriniz.

Kolalama

Bilgi: Çamaşırlar yumuşatıcı ile yıkanmamalıdır.

Kolalama, sıvı kolalama maddesi ile her yıkama programında uygulanabilir. Kolalama maddesini, üreticinin verdiği bilgilere göre dozajlayarak, ⚙️ bölmesine (gerekirse daha önce temizleyiniz) doldurunuz.

Boyama/boyadan arındırma

Sadece evde kullanılacak miktarda boyama işlemi yapılmalıdır. Tuz, paslanmaz çeliğe zarar verebilir! Boyama maddesi üreticisinin verdiği bilgilere dikkat ediniz! Çamaşırları, çamaşır yıkama kurutma makinesinde boyadan **arındırmayınız!**

Yumuşatma

1. **II** numaralı deterjan bölmesine yumuşatma maddesi/deterjan doldurunuz.
2. Program seçme düğmesini **Pamuklular 60°C** konumuna getiriniz ve ▶️ **Başlat/Beklet** tuşuna basınız.
3. Yaklaşık 10 dakika sonra, programı duraklatmak için ▶️ **Başlat/Beklet** tuşuna basınız.
4. İstenen yumuşatma süresinden sonra, gerekirse programı değiştiriniz veya eğer program devam ettirilecekse, tekrar ▶️ **Başlat/Beklet** tuşuna yeniden basınız.

Bilgi: Aynı renkli çamaşırları doldurunuz. Ek deterjana gerek yoktur, yumuşatma suyu yıkama işlemi için kullanılır.

P+ Program ön ayarlarının değiştirilmesi

Seçilen programın ön ayarlarını değiştirebilirsiniz. Seçilen program çalışmaya devam ederken de ayarlar değiştirilebilir. Etkiler program ilerleme durumuna bağlıdır.

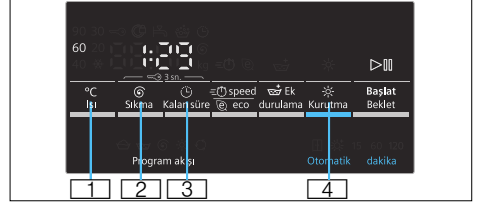

°C Isı

1 Bildirilen yıkama sıcaklığı değiştirilebilir. Seçilebilir azami yıkama sıcaklığı, ayarlanmış olan programa bağlıdır.
Programa genel bakış → Sayfa 21

🌀 Sıkma

2 Program öncesinde ve program sırasında, program ilerlemesine bağlı olarak sıkma devir sayısını (devk/dak olarak; dakikada devir sayısı) değiştirebilirsiniz. - - - - (**Sıkma iptal** = Son sıkma olmadan) ayarında çamaşırlar son durulama sonrasında suyun içinde kalır. **0** (sıkma periyodu olmadan) ayarında yıkama suyu boşaltılır, sıkma periyodu yoktur. Azami sıkma devir sayısı programa ve modele bağlıdır.

Programlara genel bakış → Sayfa 21

Kalan süre

3 Kalan zaman süresini (program bitişi) belirlemek.

Bilgi: Program seçildiğinde, ilgili program süresi de gösterilir. Program devam ederken program süresi otomatik olarak ayarlanır, örneğin program ön ayarları değiştirildiğinde program süresinin de değişmesi gerekir.

Program başlatılmadan önce, program sonu azami **24h** saat önceden ayarlanabilir.

Program başlatıldıktan sonra ön seçimi yapılan zaman, örneğin **8h** gösterilir ve program başlangıcına doğru geriye sayım yapılır. Sonra program süresi gösterilir, örn. **2:30**.









Ön seçimi yapılmış zaman, programın başlamasından sonra şu şekilde değiştirilebilir:

1. **Başlat/Beklet** tuşunu seçiniz.
2. **Kalan süre** tuşuna basınız ve kalan zamanı değiştiriniz.
3. **Başlat/Beklet** tuşunu seçiniz.

Kurutma

4 Kurutma fonksiyonu bu tuş ile aktifleştirilebilir, deaktifleştirilebilir ve ayarlanabilir. Kesintisiz yıkama ve kurutma sadece otomatik modunda mümkündür. Tekil kurutma programı seçilirse, otomatik kurutma veya istenilen bir kurutma süresine sahip zamansal kurutma kullanıma sunulur.

Bilgiler

- İlgili kurutma programını seçmek için **Kurutma**  veya **Hassas kurutma**  pozisyonunda program seçimi. Programa genel bakış → Sayfa 21 Standart kurutma modu: . Bu modda kurutma süresi çamaşır miktarına göre otomatik olarak ayarlanır. Sonuçta dolap kuruluşunda çamaşır elde edilir. Ekstra kuru çamaşır elde etmek için  kurutma modu ayarlanabilir; veya  **Kurutma** tuşunu seçerek belirlenebilecek olan kurutma süresi ön seçimi yapılabilir.
- **Dolap Kuruluşunda** (): Tek katlı kumaşlar için. Kıyafetler katlanabilir ve bir dolaba yerleştirilebilir veya asılabilir.
- **Ekstra kuru** (): Daha uzun kurutulması gereken, kalın, çok katmanlı kumaşlar için. Kıyafetler katlanabilir ve bir dolaba yerleştirilebilir veya asılabilir. Çamaşır, dolap kuruluşundaki çamaşırlardan daha kuru olur.
- Yıkama programlarında program seçimi ve yıkama ile kurutmanın kesintisiz olarak yürütülmesi istendiğinde (**opsiyonel kurutma programları** için):
 1.  **Kurutma** tuşuna basınız ve  veya  fonksiyonunu aktifleştiriniz.
 2. Kurutma için azami dolum miktarını aşmayınız. Programlara genel bakış → Sayfa 21
 3. Yıkama programının azami sıkma devir sayısı, iyi bir kurutma sonucu elde edebilmek için otomatik olarak seçilir.

P+ Ek fonksiyonların seçimi

İstediğiniz ek fonksiyonları, ilgili tuşları seçerek ayarlayabilirsiniz.



≡ speed

1 Standart program sonucu ile kıyaslanabilir yıkama etkisi ile daha kısa sürede yıkamak için.

Bilgi: Azami çamaşır doldurma miktarını aşmayınız.
Programlara genel bakış → Sayfa 21

eco

2 Sıcaklığı azaltılarak enerjisi optimize edilmiş yıkama, standart programla aynı yıkama etkisine sahiptir.

Bilgi: Yıkama sıcaklığı seçilen sıcaklıktan daha düşüktür. Çok yüksek hijyen talep edildiğinde daha yüksek sıcaklık veya ek fonksiyon ≡ speed (mükemmel hız) seçilmelidir.

+ Ek durulama

3 İlave durulama devresi. Çok yumuşak suya sahip olan alanlar veya daha iyi durulama sonucu için.

Sinyal

Sinyal sesi şiddetinin ayarlanması

1. Sinyal sesi şiddeti için ayar modunu aktiveştiriniz

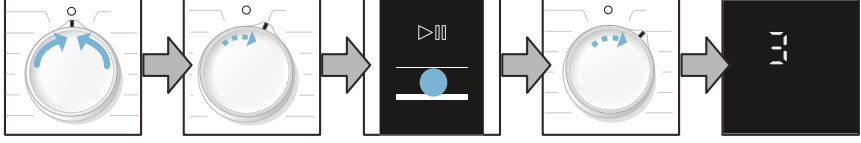

○ **Durdurma** konumuna getiriniz.

Saatin çalışma yönünde 1 adım.

Başlat/Beklet >||| tuşunu basılı tutunuz ve.

Saatin çalışma yönünde 1 adım.

serbest bırakınız

2. a) **Bilgi sinyallerinin** ses şiddetinin ayarlanması

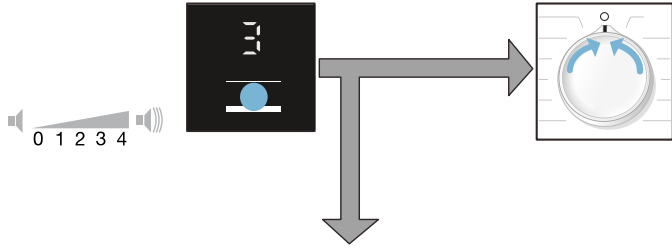

🕒 **Kalan süre** tuşuna basınız ve ses şiddetini ayarlayınız.

veya

○ **Durdurma** tuşuna basarak sinyal sesi şiddeti ayar modundan çıkabilirsiniz.

2. b) **Tuş sinyalleri için** ses şiddetinin ayarlanması



Saatin çalışma yönünde 1 adım.

🕒 **Kalan süre** tuşuna basınız ve ses şiddetini ayarlayınız.

○ **Durdurma** tuşuna basarak sinyal sesi şiddeti ayar modundan çıkabilirsiniz.



Temizlik ve bakım

⚠️ Uyarı

Elektrik çarpma tehlikesi!

Elektrik gerilimi ileten parçalar ile temas halinde ölüm tehlikesi söz konusudur. Cihazı kapatarak elektrik fişini çekiniz.

⚠️ Uyarı

Zehirlenme tehlikesi!

Çamaşır yıkama kurutma makinesinde yıkama benzini gibi çözücü içeren temizleme maddeleri zehirli buharlar oluşturabilir.

Çözücü madde içeren temizleme maddeleri kullanmayınız.

Dikkat!

Cihaz hasarı

Yıkama benzini gibi çözücü içeren temizleme maddeleri, çamaşır yıkama kurutma makinesinin yüzeylerine ve parçalarına zarar verebilir.

Çözücü madde içeren temizleme maddeleri kullanmayınız.

Makine gövdesi/Kumanda alanı

- Deterjan ve temizlik maddesi kalıntılarını hemen gideriniz.
- Gövdeyi ve kumanda alanını yumuşak ve nemli bir bezle temizleyiniz.
- Ovalama gerektiren veya aşındıran bezler, süngerler ve temizleme maddeleri (Paslanmaz çelik temizleme maddeleri) kullanmayınız.
- Su jeti ile temizlemeyiniz.

Yıkama tamburu

Klorsuz temizleme maddesi kullanınız, bulaşık teli veya çelik tel yumağı kullanmayınız.

Kireçten arındırma

Deterjan dozajlaması doğru olduğunda, kireçten arındırmaya gerek yoktur. Gerekli olursa, kireçten arındırma maddesi üreticisinin verdiği bilgilere göre işlem yapınız. Uygun kireç gidericileri internet sayfamız üzerinden veya müşteri hizmetlerimiz üzerinden satın alabilirsiniz → Sayfa 35

Deterjan çekmecesinin temizlenmesi

Deterjan ve yumuşatıcı artıkları mevcut olduğu zaman:

1. Deterjan çekmecesini dışarı çekiniz. Üniteyi aşağı bastırınız ve çekmeceyi tamamen çıkarınız.
2. Üniteyi dışarı çıkarınız: Parmak ile üniteyi alttan yukarıya bastırınız.

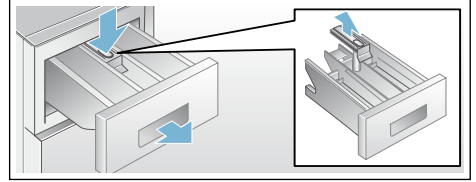

3. Su giriş kabını ve üniteyi su ve fırça ile temizleyiniz ve silip kurulayınız.
4. Üniteyi takınız ve yerine oturmasını sağlayınız (silindiri kılavuz pime takınız).
5. Deterjan çekmecesini içeri itiniz.

Bilgi: Deterjan çekmecesini açık bırakarak, kalan suyun kurummasını sağlayınız.

Pis su pompası tıkanmış

⚠ Uyarı **Yanma tehlikesi!**

Deterjanlı su, yüksek sıcaklıklarla çamaşır yıkadığında çok sıcaktır. Sıcak deterjanlı suya dokunulması halinde, haşlanarak yanma söz konusu olabilir. Deterjanlı yıkama suyunun soğumasını bekleyin.

1. Daha fazla su dolmaması ve deterjanlı su pompası üzerinden boşaltılmasına gerek kalmaması için, su musluğunu kapatınız.
2. Cihazı kapatınız. Elektrik fişini çekip çıkarınız.
3. Servis kapağını açınız ve çıkarınız.

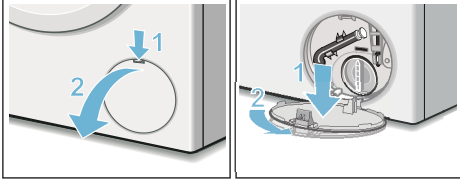

4. Su boşaltma hortumunu tutma düzeneğinden çıkarınız. Kapatma kapağını çekip çıkarınız. Deterjanlı suyu uygun bir kap içine akıtınız. Kapatma kapağını bastırıp takınız ve boşaltma hortumunu tutma düzeneğine takınız.

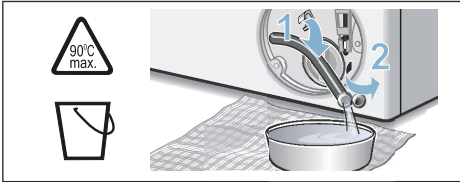

5. Pompa kapağını dikkatlice sökünüz, kalan su dökülebilir. Pompa kapağının iç kısmını, vida dişli bölümünü ve pompa gövdesini temizleyiniz. Pis su pompasının kanatlı çarkı döndürülebilir olmalıdır. Pompa kapağını tekrar yerine takınız ve vidalayınız. Tutamak dik durmalıdır.

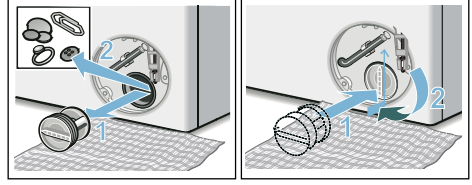

6. Servis kapağını takınız, yerine oturtunuz ve kapatınız.

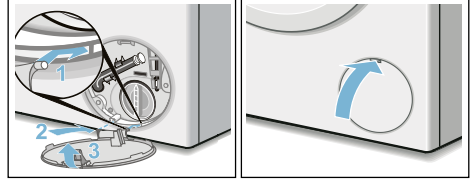

Bilgi: Bir sonraki yıkama işleminde deterjanın kullanılmadan boşalma bölümüne akmasını önlemek için: 1 litre suyu **II** bölmesine doldurunuz ve **Sıkma/Boşaltma** programını başlatınız (sadece su boşaltılacaksa: dev/dak (sıkma değeri sayısı) **0** olarak ayarlanmalıdır).

Sifona bağlı tahliye hortumu tıkanmış

1. Program ayar düğmesini **Durdurma** olarak ayarlayınız. Elektrik kablosunu çekiniz.
2. Hortum klipsini gevşetiniz, su boşaltma hortumunu dikkatlice kaldırınız. Kalan su dışarı çıkabilir.
3. Su boşaltma hortumunu ve sifon valfni temizleyiniz.

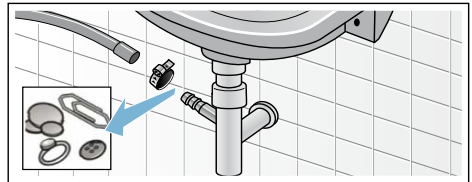

4. Su boşaltma hortumunu tekrar takınız ve hortum klipsi ile bağlantıyı emniyete alınız.

Su girişindeki süzgeç tıkanmış

⚠️ Uyarı

Ölüm tehlikesi!

Aqua-Stop güvenlik tertibatını suya sokmayınız (elektrikli valf içermektedir).

Bunun için önce giriş hortumundaki su basıncını gideriniz:

1. Su musluğunu kapatınız.
2. Herhangi bir program seçiniz (**Sıkma/Boşaltma** hariç).
3. ▶️ **Başlat/Beklet** tuşunu seçiniz. Programı yaklaşık 40 saniye çalıştırınız.
4. Program seçme düğmesini ○ **Durdurma** konumuna getiriniz ve elektrik fişini prizden çekiniz.
5. Su musluğundaki süzgecin temizlenmesi:
Hortumu musluktan çıkarınız. Süzgeci küçük bir fırça ile temizleyiniz.

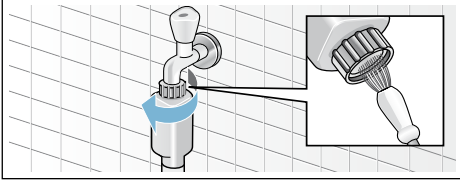

6. Cihazın arka tarafındaki süzgecin temizlenmesi:
Hortumu cihazın arka tarafından çıkarınız. Süzgeci bir pense ile dışarı çıkarınız ve temizleyiniz.

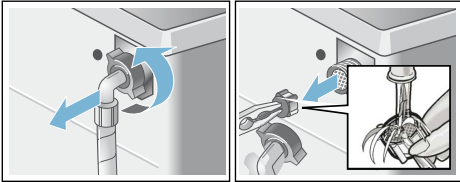

7. Hortumu bağlayınız ve sızdırmazlığını kontrol ediniz.



Arıza halinde ne yapmalı?

Acil durumda açma fonksiyonu, örn. elektrik kesilmesi halinde

Örneğin elektrik kesilmesi halinde Elektrik şebekesi akım beslemesi yeniden devreye girince, program çalışmaya devam eder.

Çamaşırlar yine de çıkarılmak isteniyorsa çamaşır doldurma kapağı aşağıda tarif edildiği gibi açılabilir:



Uyarı

Haşlanma tehlikesi!

Yüksek sıcaklıklarda çamaşır yıkandığında, sıcak deterjanlı suya ve çamaşırlara dokunulması halinde haşlanma söz konusu olabilir. Mümkünse soğumaya bırakınız.



Uyarı

Yaralanma tehlikeleri!

Dönen tamburun içine ellerinizi sokarsanız, elleriniz yaralanabilir. Dönen tamburun içine ellerinizi sokmayınız. Tambur artık dönmeyene kadar bekleyiniz.

Dikkat!

Su hasarı

Dışarı akan veya taşan sudan dolayı su hasarları oluşabilir. Camdan bakıldığında su görünüyorsa makine kapağını açmayınız.

1. Cihazı kapatınız. Elektrik fişini prizden çekiniz.
2. Deterjanlı suyu pompalayıp boşaltınız.

tr Arıza halinde ne yapmalı?

3. Acil durumda açma düzenini bir alet ile aşağı doğru çekiniz ve serbest bırakınız.
Kapak artık açılabilir.

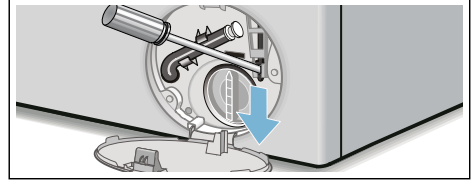

Gösterge alanındaki bilgi ve uyarılar

Bilgi	Sebebi/Yardımi
	<ul style="list-style-type: none">■ Hızla yanıp sönüyor + sinyal sesi: Kapak, su seviyesi yüksek iken açıldı. Kapağı kapatınız ve programı Başlat/Beklet düğmesiyle devam ettiriniz veya Boşaltma programını seçiniz.■ Yavaşça yanıp sönüyor: Kapak kilitleme sıcaklığı, kapağı açmak için fazla yüksek. Kapak kilidinin soğuması için yaklaşık 30 saniye bekleyiniz.
Hot (sıcak)	Kapak kurutma programından sonra yüksek sıcaklık nedeniyle açılmıyor. Gösterge sönene ve kapak açılabilene kadar soğutma prosesi sürer.
	<ul style="list-style-type: none">■ Yanıp sönüyor (su beslemesi yok): Su musluğu açık mı? Su girişindeki süzgeç tıkanmış mı? Su girişindeki süzgeci temizleyiniz → <i>Sayfa 31</i> Su giriş hortumu katlanmış veya tıkanmış mı?■ Yanıyor (düşük su basıncı): Sadece bilgilendirmek içindir. Program ilerlemesi üzerinde etkisi yoktur. Program uzatılır.
E:18	Pis su pompası tıkanmış; pis su pompası temizlenmelidir. Sifona bağlı tahliye hortumunu temizleyiniz.
E:32	Program tamamlandıktan sonra End ile dönüşümlü gösterge: Balans problemi, sıkma evresi iptal edildi.
E:95	Program tamamlandıktan sonra End ile dönüşümlü gösterge: Kurutma evresinde su belirlenemedi, kötü kurutma sonuçlarına neden olabilir.
Diğer göstergeler	Program seçme düğmesini Durdurma konumuna getiriniz. Cihaz kapatılır. 5 saniye bekleyiniz ve tekrar açınız. Görüntü yeniden belirirse, yetkili servise telefon ediniz.

Arıza halinde ne yapmalı?

Arızalar	Sebebi/Yardımi
Dışarı su akıyor.	<ul style="list-style-type: none">■ Tahliye hortumunu doğru biçimde sabitleyiniz/değiştiriniz.■ Giriş hortumunun vida dişli bağlantısını sıkınız.
Cihaza su gelmiyor. Sıvı deterjan durulanmamış.	<ul style="list-style-type: none">■ Başlat/Beklet seçilmedi mi?■ Su musluğu açılmamış mı?■ Süzgeç tıkanmış olabilir mi? Süzgeci temizleyiniz → <i>Sayfa 31</i>■ Giriş hortumu katlanmış veya sıkışmış.

Arızalar	Sebeup/Yardıım
Kurutmalı çamaşır makinesinin kapağı açılmaz.	<ul style="list-style-type: none"> ■ Güvenlik fonksiyonu aktif. Bilgi: Su seviyesi çok yüksekse veya sıcaklık çok yüksekse ya da tambur dönmeye devam ediyorsa, güvenlik nedeniyle çamaşır makinesinin kapağı kapalı kalır (bkz. → Program iptali → Sayfa 19). ■ - - - - (Sıkma iptal = Son sıkma olmadan) mı seçildi? ■ Sadece acil durumda açma fonksiyonu üzerinden mi açmak mümkün? → Sayfa 31 ■ Çocuk emniyeti etkinleştirildi mi? Devre dışı bırakınız → Sayfa 18
Program çalışmaya başlamıyor.	<ul style="list-style-type: none"> ■ > Başlat/Beklet veya ☺ Kalan süre seçildi mi? ■ Kapak kapalı mı?
Deterjanlı su cihazdan pompalanıp boşaltılmıyor.	<ul style="list-style-type: none"> ■ - - - - (Sıkma iptal = Son sıkma olmadan) mı seçildi? ■ Pis su pompasını temizleyiniz → Sayfa 30 ■ Su çıkış borusunu ve/veya boşaltma hortumunu temizleyiniz.
Tamburun içinde su görünmüyor.	Hata yok – Su seviyesi görünen kısmın altında.
Sıkma sonucu tatmin edici değil. Çamaşır lar ıslak/çok nemli.	<ul style="list-style-type: none"> ■ Hata yok – Denge kontrol sistemi sıkma işlemini durdurdu, çünkü çamaşır lar muntazam dağılmamış. Küçük ve büyük çamaşır ları tambur içinde eşit dağıtınız. ■ Çok düşük devir sayısı mı seçilmiş?
Birden fazla kez sıkma.	Hata yok – Denge kontrol sistemi dengesizliği düzeltiyor.
Koruyucu bakım maddesi bölmesi de bakiye su mevcut.	<ul style="list-style-type: none"> ■ Hata yok – Koruyucu bakım maddesinin etkisinde değişme yok. ■ Gerekirse üniteyi çıkartınız. Deterjan çekmecesini temizleyiniz ve yeniden takınız.
Bölme ☼ tamamen yıkanmamış.	Üniteyi çıkartınız. Deterjan çekmecesini temizleyiniz ve yeniden takınız.
Kurutmalı çamaşır makinesinde koku oluşumu.	<ul style="list-style-type: none"> ■ Kazan temizleme 90°C programını, çamaşır ve deterjan olmadan çalıştırınız. ■ Gündelik kullanım için uygun olan deterjan kullanınız. ■ Deterjan çekmecesini ve kapağı kullanım bittikten sonra açık bırakınız.
Durum göstergesi ☼ açık tir. Deterjan çekmecesinden dışarı köpük çıkabilir.	<p>Çok fazla çamaşır deterjanı mı kullanıldı?</p> <ul style="list-style-type: none"> ■ Bir çorba kaşığı yumuşatıcı ve ½ litre su karıştırılmalı ve deterjan çekmecesinin II bölümüne dökülmelidir. (Outdoor, spor ve kuş tüyü içeren tekstiller hariç!) ■ Deterjan dozajını bir sonraki yıkama işleminde azaltınız. ■ Kurutmalı çamaşır makineleri için uygun, normal satışa sunulan az köpük içeren, bakım ve koruma maddesine sahip deterjan kullanınız.
Sıkma esnasında gürültü, titreşimler ve cihazın “yürümesi” söz konusu.	<ul style="list-style-type: none"> ■ Cihaz konumu ayarlandı mı? Cihazı konumunu ayarlayınız → Sayfa 42 ■ Cihazın ayakları sabitlenmiş mi? Cihaz ayaklarını güvenli kılınız. → Sayfa 42 ■ Taşıma güvenlik donanımları sökülüp çıkarılmış mı? Taşma güvenlik donanımlarını söküp çıkarınız → Sayfa 38
Gösterge alanı/gösterge lambaları işletme esnasında çalışmıyor.	<ul style="list-style-type: none"> ■ Elektrik kesintisi? ■ Sigorta otomatı mı attı? Sigortayı işler duruma getiriniz/değiştiriniz. ■ Arıza tekrar ortaya çıkarsa, yetkili servise telefon ediniz → Sayfa 35
Program süresi, yıkama sürecinden değişiyor.	<ul style="list-style-type: none"> ■ Hata yok – Denge kontrol sistemi dengesizliği düzeltiyor. ■ Hata yok – köpük algılama sistemi aktif. Ek durulama işlemi.

Arızalar	Sebeup/Yardıım
Çamaşırlarda deterjan artıkları var.	<ul style="list-style-type: none"> Bazen fosfatsız deterjanlar suda çözülmeden artıklar içerir. Durulama programını seçiniz veya kuruyunca çamaşırları fırçalayınız.
Kurutmada sıkma sesleri.	Bu, termo sıkma diye adlandırılan yenilikçi bir yöntemdir ve kurutma esnasında enerji tüketimini azaltmayı amaçlamaktadır.
Yıkanan çamaşırlarda tiftikler bulundu.	Önceki kurutma işlemlerinde tamburda birikmiş olan tiftikleri temizlemek için Kazan temizleme ✳ (soğuk) programını, makinede çamaşır olmadan çalıştırınız.
Kurutma sırasında su girişi sesi.	Kurutmalı çamaşır makinesi su yoğuşma teknolojisini kullanır ve çamaşırları kurutmak için sürekli olarak suya ihtiyaç duyar. Bu nedenle su musluğu kurutma evresinin sonuna kadar açık kalmalıdır.
Kurutma süresi uzuyor.	<ul style="list-style-type: none"> Kazan temizleme ✳ (soğuk) programını çamaşırsız olarak yürüterek kurutma sırasında tamburda birikmiş tiftikleri giderebilirsiniz.
Kurutma programı çalışmaya başlamıyor.	<ul style="list-style-type: none"> Kurutma programı seçilmemiş mi? Programa genel bakış → <i>Sayfa 21</i> Kapak tam olarak kapanmamış mı?
Kurutma sonucu tatmin edici değil (çamaşırlar yeterince kuru değil).	<ul style="list-style-type: none"> Çok yüksek çevre sıcaklığı (30 °C'den yüksek) veya kurutmalı çamaşır makinesinin kurulu olduğu odanın yetersiz havalandırılması. Çamaşırlar kurutma işleminden önce yeterli sıkılmadı. İlgili yıkama programı için her zaman seçilebilir maksimum sıkma devir sayısını ayarlayınız. Kurutmalı çamaşır makinesi çok fazla dolu: Program tablosundaki ve doldurma göstergesindeki azami doldurma tavsiyelerine dikkat ediniz. Kurutmalı çamaşır makinesi çok fazla doldurulmamalıdır, çünkü kurutma işlemi için geçerli olan azami doldurma miktarı, yıkama işlemi için geçerli azami doldurma miktarından daha azdır. Azami doldurma miktarı ile yıkama işleminden sonra kurutmalı çamaşır makinesini boşaltınız ve çamaşırları iki kurutma periyodunda işlenecek şekilde bölünüz. Elektrik akımı beslemesinin elektrik gerilimi çok düşük (200 V'un altında) – Uygun elektrik gerilimi beslemesi olmasını sağlayınız. Su basıncı çok düşük. Su yoğuşma prensibi uyarınca, oluşan buharın tamamen yoğuşmaması için düşük bir su sıcaklığı gereklidir. Su musluğu kurutma prosesi sırasında kapalı. Su yoğuşma teknolojisi nedeniyle kurutma süreci sırasında bağlı su musluğunu açık bırakınız; aksi takdirde doğru bir kurutma süreci garanti edilemez. Kalın, birden fazla katlı tekstiller veya kalın dolgu malzemesine sahip tekstiller – Bu tür tekstillerin yüzeyi kolay kurur, fakat iç kısımları kolay kurumaz. Dengeleme uzun sürebilir. Bu türden kumaşlar için ✳ (Ekstra kurutma) kurutma modu seçilmeli veya Kurutma ✳ veya Hassas kurutma ✳ programları üzerinden ek zaman seçilmelidir.
Eğer bir hatayı kendiniz gideremezseniz (makineyi kapatma ve açma ile) veya bir onarım çalışması gerekirse:	<ul style="list-style-type: none"> Program seçme düğmesini ○ Durdurma konumuna getiriniz ve elektrik fişini prizden çekiniz. Su musluğunu kapatınız ve yetkili servisi çağırınız → <i>Sayfa 35</i>



Müşteri Hizmetleri

Hatayı kendiniz düzeltemiyorsanız Hatalar bölümüne bakınız ve ne yapacağınızı öğreniniz → Sayfa 32

Lütfen müşteri hizmetlerine başvurunuz. Her zaman uygun bir çözüm bulur ve gereksiz teknisyen ziyaretlerini engelleriz.

Lütfen müşteri hizmetlerine cihazın ürün numarasını (E no.) ve üretim numarasını (FD) belirtiniz.

E-Nr. _____	FD _____
Ürün numarası	Üretim numarası

Bu bilgileri: Kapağın iç tarafında*/açılan servis kapağında* ve cihazın arka tarafında bulabilirsiniz.

* modele bağlı

Üreticinin uzmanlığına güveniniz.

Bizimle irtibat kurunuz. Böylece onarımın eğitimli servis teknisyenleri tarafından ve orijinal yedek parçalarla yapıldığından emin olabilirsiniz.



Teknik veriler

Ebatlar:

850 x 600 x 590 mm
(Yükseklik x Genişlik x Derinlik)

Ağırlık:

80 kg

Elektrik bağlantısı:

Şebeke gerilimi 220-240 V, 50Hz

Nominal akım 10 A

Nominal güç 1900 - 2300 W

Su basıncı:

100 - 1000 kPa (1 - 10 bar)

Su boşaltma yüksekliği:

60 - 100 cm

Kapalı durumda güç tüketimi:

0,12 W

Açık durumda güç tüketimi:

0,48 W



Tüketim değerleri

Program	Seçenek	Dolum miktarı (kg)	Enerji tüketimi *** (kWh)	Su tüketimi *** (litre)	Program süresi *** (h)
Pamukluar 20 °C*		8,0	0,30	78	3
Pamukluar 40 °C*		8,0	1,06	78	3
Pamukluar 60 °C		8,0	1,08	78	3
Pamukluar 90 °C		8,0	2,20	88	3
Sentetikler 40 °C*		4,0	0,76	65	2
Mix 40 °C		4,0	0,62	46	1 ¼
Hassas/İpek 30 °C		2,0	0,16	36	¾
Yünlüler 30 °C		2,0	0,20	40	¾
Kurutma ☼		5,0	2,82	24	3 ¼
Hassas kurutma ☼		2,5	1,49	25	2
Pamukluar 60 °C **	eco	8,0	0,83	71	7
Pamukluar 60 °C + Kurutma ☼ **	eco	8,0/ 5,0+3,0	5,44	118	13 ½

* EN60456 numaralı Avrupa standartının o gün geçerli olan versiyonuna göre yapılan testler için program ayarı. Kıyaslama testleri için bilgi: Test programlarının test edilmesi için bildirilen çamaşır miktarını azami ayarlanabilen sıkma devir sayısı ile yıkayınız.

** EN50229 uyarınca AB enerji etiketleme için yıkama performansı testleri, sabit bir dolum miktarıyla ve **Pamuklular 60 °C + eco** ile yürütülür.

** AB Etiketli Enerji-Kurutma Performans Testleri, EN50229'a göre yürütülür. Yıkama için maksimum yük 2 kurutma periyodunda, ☼ **Kurutma** + ☐ (**Dolap Kuruluşunda**) opsiyonuyla yürütülür. 3 kg için olan ikinci kurutma döngüsünde dolum miktarı 3 yatak çarşafı, 2 yastık kılıfı ve el havlularından oluşur. Dolum miktarının gerisi 5 kg'lık ilk yıkama miktarına dahildir.

*** Değerler, su basıncına, su sertlik derecesine, su giriş sıcaklığına, çevre sıcaklığına, çamaşırların tipine, miktarına ve kirlilik derecesine, kullanılan deterjana, şebeke gerilimindeki oynamalara ve seçilmiş olan ek fonksiyonlara bağlı olarak, bildirilen değerlerden farklı olabilir.



Kurulması ve elektriğe bağlanması

Standart ekipman

Bilgi: Makinede nakliye hasarı olup olmadığını kontrol ediniz. Hasarlı makineyi kesinlikle çalıştırmayınız. Şikayet veya itiraz söz konusu olduğunda, lütfen cihazı satın aldığınız yetkili satıcınıza veya yetkili servisimize başvurunuz → Sayfa 35

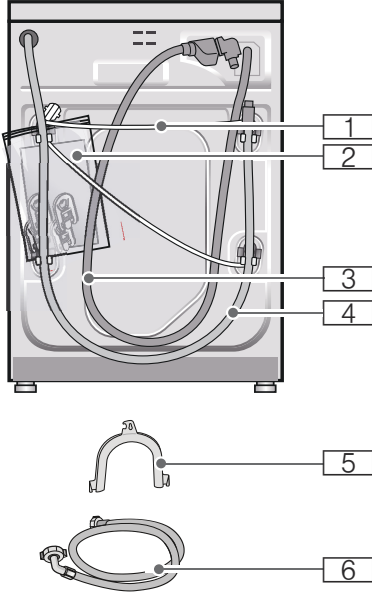

1 Şebeke hattı

2 Torba:

- Kullanım ve kurulum kılavuzu
- Müşteri hizmet noktaları dizini*
- Garanti*
- Taşıma güvenlik donanımları çıkartıldıktan sonra delikler için kapaklar
- 21 mm = 1/2 inçlik conta diskli adaptör 26,4 mm = 3/4 inç üzerine *

3 Aquastop modeli için su giriş hortumu

4 Su çıkış hortumu

5 Su çıkış hortumunun sabitlenmesi için manifold*

6 Standart/Aqua-Secure modellerinde su giriş hortumu

* modele bağlı olarak

Ek olarak su çıkış hortumunun bir sifona bağlanması durumunda bir hortum kelepçesi \varnothing 24 - 40 mm (yetkili satıcı) gereklidir.

Gerekli aletler

- Düzgün kurmak için su terazisi → Sayfa 42
- Cıvata anahtarı:
 - Taşıma güvenliği donanımının çözülmesi için anahtar genişliği 13 ve → Sayfa 43
 - cihaz ayaklarını düzgünce ayarlamak için anahtar ağız genişliği 17 → Sayfa 42

Güvenlik bilgileri



Uyarı

Yaralanma tehlikeleri!

- Kurutmalı çamaşır makinesi çok ağırdır. Kurutmalı çamaşır makinesini kaldırırken/taşıırken çok dikkatli olunuz.
- Kurutmalı çamaşır makinesi dışa taşan parçalardan (örn. çamaşır kurutma kapağı) tutularak kaldırılınca, söz konusu parçalar kırılabilir ve bu da yaralanmalara sebep olabilir. Kurutmalı çamaşır makinesini dışarı taşmayan parçalardan kaldırılmalıdır.
- Hortum ve elektrik hatlarının gerektiği gibi yerleştirilmemesi halinde, takılıp düşme ve yaralanma tehlikesi söz konusu olur. Hortumları ve hatları, takılıp düşme tehlikesi olmayacak şekilde yerleştiriniz.

tr Kurulması ve elektriğe bağlanması

Dikkat!

Cihaz hasarı

Donmuş hortumlar yırtılabilir/patlayabilir. Kurutmalı çamaşır makinesini donma tehlikesi olan yerlere ve/veya açık alanlara kurmayınız.

Dikkat!

Su hasarı

Su giriş ve su tahliye hortumu bağlantı yerleri yüksek su basıncı altında bulunur. Su kaçağı veya su hasarı olmasını önlemek için, bu bölümdeki bilgi ve uyarılara kesinlikle dikkat ediniz!

Bilgiler

- Burada sıralanan bilgilere ek olarak, su ve elektrik beslemesinden sorumlu işletmelerin özel yönetmelikleri geçerli olabilir.
- Emin olmadığınız durumlarda uzman bir elemanın bağlamasını sağlayınız.

Yerleştirme yüzeyi

Bilgi: Kurutmalı çamaşır makinesi "yürümemesi" için sağlam biçimde durmalıdır.

- Kurma yüzeyi sağlam ve düz olmalıdır.
- Yumuşak zeminler/zemin kaplamaları uygun değildir.

Bir taban veya ahşap kaplı zemin üzerine kurulması

⚠ Uyarı

Cihaz hasarı!

Çamaşır yıkama kurutma makinesi sıkma işlemi esnasında yerinden hareket edebilir ve tabandan devrilebilir/düşebilir.

Çamaşır yıkama kurutma makinesinin ayaklarını kesinlikle tutturma düzeneği ile sabitleyiniz.

Tutucu parçalar: Sipariş no. WMZ 2200, WX 975600, CZ 110600, Z 7080X0.

Bilgi: Ahşap kaplı zeminlerde:

- Çamaşır yıkama kurutma makinesini mümkün olduğunca bir köşeye yerleştiriniz.
- Suya karşı dayanıklı ahşap plakayı (asg. 30 mm kalın) zemine vidalayınız.

Cihazın mutfak ünitesinin altına/içine monte edilmesi

⚠ Uyarı

Ölüm tehlikesi!

Elektrik gerilimi ileten parçalar ile temas halinde elektrik çarpması tehlikesi söz konusudur.

Cihaz kapak plakasını çıkartmayınız.

Bilgiler

- Kurma boşluğu 60 cm geniş olmalıdır.
- Kurutmalı çamaşır makinesini sadece aralıksız, yan dolaplara sabit bağlanmış bir çalışma tezgahı altına kurunuz.

Taşıma emniyetlerinin çıkarılması

Dikkat!

Cihazda hasar

- Makine, taşıma için taşıma emniyetleri ile emniyete alınır. Çıkarılmayan taşıma emniyetleri çalışma sırasında makineye, örn. tambura zarar verebilir. İlk kullanımdan önce 4 taşıma emniyetinin tümünü tamamen çıkarınız. Emniyetleri muhafaza ediniz.
- Daha sonraki taşımalarda taşıma hasarı oluşmasını önlemek için, taşımadan önce emniyetleri mutlaka tekrar takınız.

Bilgi: Cıvataları ve kovanları saklayınız.

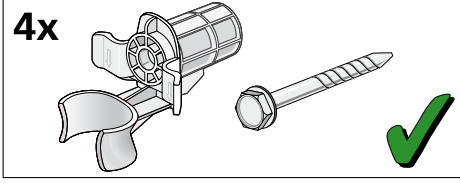

1. Hortumları tutturma düzeneklerinden çıkarınız.

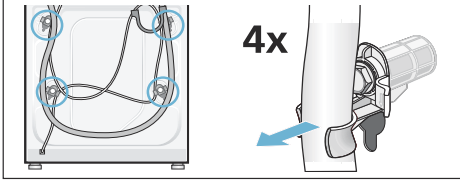

2. 4 taşıma güvenlik donanımı cıvatasının herbirini çözünüz ve çıkarınız. Kovanları çıkarınız. Bu sırada şebeke hattını tutturma düzeneklerinden çıkarınız.

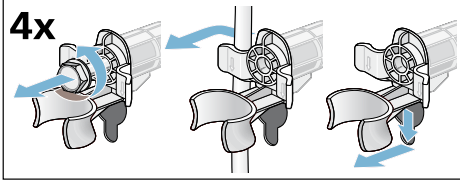

3. Kapakları yerlerine takınız. Kapakları takınız ve üstte kilitleme kancalarına basarak sıkıca kilitleyiniz.

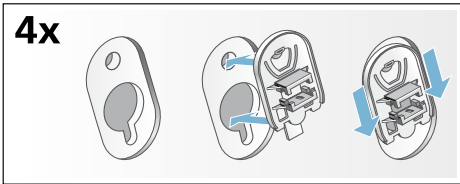

Hortum ve hat uzunlukları

Sol tarafta bağlantı

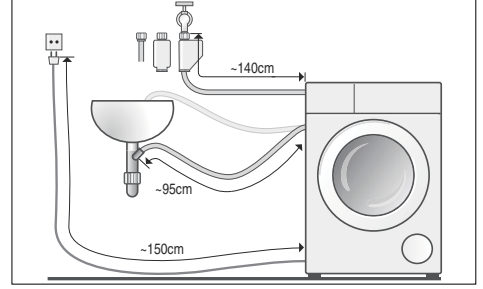

veya

Sağ taraftan bağlantı

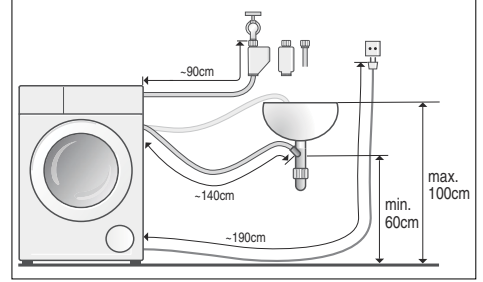

Bilgi: Hortum tutucunun kullanılması halinde hortum uzunluğunu mümkün olduğunca kısaltın!

Yetkili satıcıdan / müşteri hizmetlerinden temin edilebilir:

- AquaStop ya da soğuk su giriş (besleme) hortumu için uzatma parçası (yakl. 2,50 m). Sipariş no.: WMZ 2380, WZ 10130, CZ 11350, Z 7070X0.
- Standart model için daha uzun giriş hortumu (yakl. 2,20 m).

Su girişi

⚠ Uyarı **Ölüm tehlikesi!**

Elektrik gerilimi ileten parçalar ile temas halinde elektrik çarpması tehlikesi söz konusudur.

Aquastop emniyet ventilini suya daldırmayınız (elektrikli bir ventil içerir).

Bilgiler

- Uyarı: Kurutmalı çamaşır makinesini sadece soğuk şebeke suyu ile işletiniz.
- Makineyi basınçsız sıcak su kazanının karışık musluk bataryasına bağlamayınız.
- Kullanılmış giriş hortumu kullanmayınız. Sadece birlikte teslim edilen veya yetkili satıcılar üzerinden alınmış giriş (besleme) hortumu kullanınız.
- Su giriş hortumunu kıvrımayınız veya ezmezsiniz.
- Su giriş hortumunda değişiklik (kısaltmayınız, kesmeyiniz) yapmayınız (aksi halde sağlamlık artık garanti edilemez).
- Vida dişli bağlantıları yalnızca elle sıkınız. Vida dişli bağlantılar bir alet (pense) ile çok fazla sıkılırsa, vida dişleri zarar görebilir.

Su şebekesindeki optimum su basıncı en az 100 kPa (1 bar)

maksimum 1000 kPa (10 bar)

Su musluğu açık olduğunda, asgari 8 l/ dk. su akmalıdır.

Su basıncı daha yüksek olursa, makine bağlantısının önüne bir basınç düşürme valfi takılmalıdır.

Bağlantı

Su giriş hortumunu su musluğuna (26,4 mm = 3/4") ve cihaza bağlayınız (Aqua-Stop modellerinde gerekmez, sabit biçimde monte edilmiştir):

■ Model: **Standart**

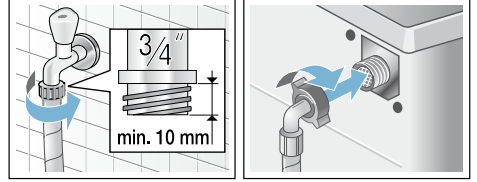

■ Model: **Aqua-Secure**

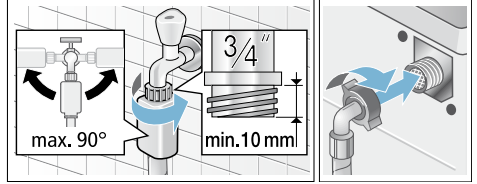

■ Model: **Aquastop**

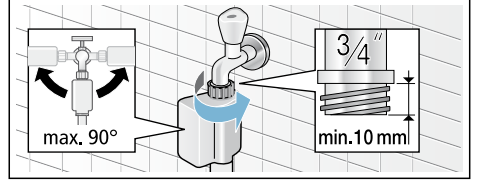

Bilgi: Su musluğunu dikkatlice açınız ve bu esnada bağlantı yerlerinin sızdırmazlığını kontrol ediniz. Cıvata bağlantısını musluk suyu basıncı altındadır.

Su tahliyesi

⚠ Uyarı

Yanma tehlikesi!

Yüksek sıcaklıklarda çamaşır yıkandığında, sıcak deterjanlı suya dokunulması halinde, örn. sıcak deterjanlı su bir lavabo içine pompalandığı zaman, haşlanma söz konusu olabilir. Sıcak deterjanlı suya dokunmayınız.

Dikkat!

Su hasarı

Eđer boşaltma hortumu suyun dışarı pompalanmasında yüksek su basıncından dolayı lavabodan veya bađlantı noktasından kayıp düşerse, dışarı akan sudan dolayı su hasarları söz konusu olabilir. Tahliye hortumunu kayıp dışarı düşmeye karşı emniyete alınız.

Dikkat!

Cihazda/tekstilde hasar

Tahliye hortumunun ucu pompalanan suya girdiğinde, su cihaza geri akabilir ve cihaza/tekillere zarar verebilir. Aşağıdakilere dikkat ediniz:

- kilitli tapa lavabo giderini kapatmamalıdır.
- boşaltma hortumunun ucu pompalanan suya girmemelidir.
- su yeterince hızlı akmalıdır.

Bilgi: Su boşalma hortumunu kıvrımayınız veya çekip uzatmayınız.

Bađlantı

■ Bir lavabo içine boşaltma

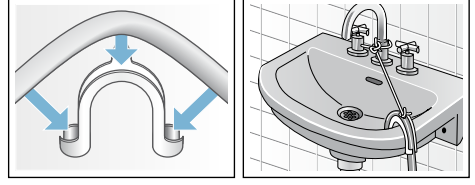

■ Bir sifon içine tahliye

Bađlantı yeri \varnothing 24 – 40 mm (yetkili satıcıda) bir hortum kelepçesi ile emniyete alınmalıdır.

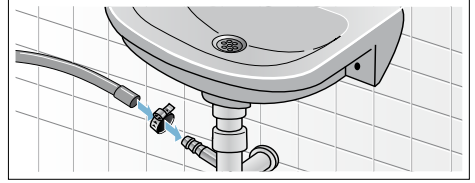

■ Lastik manşonlu bir plastik boru içine veya bir su akış kanalına boşaltma

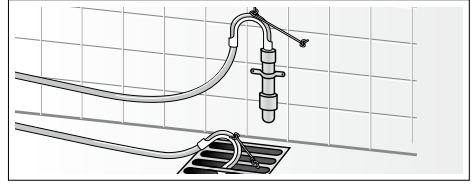

Hizalama

1. Kontra somunu bir cıvata anahtarı ile saat yönünde gevşetiniz.
2. Çamaşır yıkama kurutma makinesinin dengesini bir su terazisi ile kontrol ediniz ve gerekirse düzeltiniz. Cihaz ayağını döndürerek yüksekliği değiştiriniz.
Bilgi: Cihazın dört ayağı da sağlam şekilde zemin üzerinde durmalıdır. Çamaşır yıkama kurutma makinesi sallanmamalıdır!
3. Kontra somunları gövdeye karşı iyice sıkınız.
Bu esnada ayağı sabit tutunuz ve yüksekliğini değiştirmeyiniz.

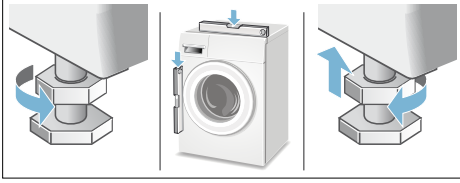

Bilgiler

- Dört cihaz ayağının kontra somunları sağlam şekilde cihaz gövdesine karşı çevrilip sıkıştırılmış olmalıdır!
- Düzgün hizalamama sonucunda yoğun gürültü oluşması, titreşimler veya cihazın “yürmesi” söz konusu olabilir!

Elektrik bağlantısı

Elektriksel güvenlik



Uyarı

Elektrik çarpma tehlikesi!

Elektrik gerilimi ileten parçalar ile temas halinde ölüm tehlikesi söz konusudur.

- Elektrik kablosunu, kablodan değil her zaman doğrudan fişten çekiniz, aksi takdirde hasar görebilir.
- Elektrik fişini yalnızca kuru ellerle tutunuz.
- Çalışma esnasında fişi prizden kesinlikle çıkarmayınız.
- Çamaşır yıkama kurutma makinesi sadece yönetmeliklere uygun bir şekilde kurulmuş, alternatif akıma ve toprak hattına sahip bir prize bağlanmalıdır.
- Şebeke gerilimi ve çamaşır yıkama kurutma makinesinin gerilim bilgileri (cihazın tip levhası üzerinde) aynı olmalıdır.
- Bağlantı değeri ve gerekli sigortalar, cihazın tip levhası üzerinde bildirilmiştir.

Aşağıdakilerin yapıldığından emin olunuz:

- Elektrik fişi ve priz birbirine uymalıdır.
- kablo kesiti yeterli olmalıdır.
- toprak hattı sistemi yönetmeliklere uygun kurulmuş olmalıdır.
- Elektrik kablosu (gerektiğinde) sadece uzman elektrikçi tarafından değiştirilmelidir. Yedek elektrik kablosunu yetkili servis üzerinden alabilirsiniz.
- çok prizli düzenekler/kuplajlar ve uzatma kabloları kullanılmamalıdır.
- bir hatalı akım koruma şalteri kullanılırsa, sadece bu işareti  taşıyan bir tip kullanınız. Sadece bu işaret, günümüzde geçerli yönetmeliklerin yerine getirilmesini garanti eder.
- elektrik fişi her zaman erişilebilir olmalıdır.
- Elektrik kablosu bükülmüş, ezilmiş, değiştirilmiş ve kesilmiş olmamalı veya ısı kaynakları ile temas etmemelidir.

İlk kez yıkama/kurutma işleminden önce

Kurutmalı çamaşır makinesi, fabrikadan çıkmadan önce dikkatlice kontrol edilir. Kontrol sürecinden geride kalan olası sulu artıkları boşaltmak için **Kazan temizleme** programını çamaşır **olmadan** yürütünüz.

Bilgi:

- Kurutmalı çamaşır makinesi usulüne uygun biçimde kurulmuş ve bağlanmış olmalıdır. Kurulumu ve bağlanması → *Sayfa 37*
- Hasarlı bir kurutmalı çamaşır makinesi asla çalıştırılmamalıdır. Müşteri hizmetlerine haber veriniz → *Sayfa 35*

1. Elektrik fişini prize takınız.
2. Su musluğunu açınız.
3. Makineyi çalıştırınız.
4. Kapağı kapatınız. Çamaşır doldurmayınız.
5. **Kazan temizleme 40°C** programını seçiniz.
6. Deterjan çekmecesini açınız.
7. **II** bölmesine yakl. 1 litre su doldurunuz.
8. Çamaşır deterjanı üreticisinin verdiği bilgilere göre, hafif kirli çamaşırlar için çamaşır deterjanını **II** bölmesine doldurunuz.
Bilgi: Köpük oluşmasını önlemek için, sadece tavsiye edilen deterjan miktarının yarısını kullanınız. Yünlü veya hassas çamaşır deterjanı kullanmayınız.
9. Deterjan çekmecesini kapatınız.
10. **Başlat/Beklet**  tuşuna basınız.
11. Program sonunda cihazı kapatınız.

Kurutmalı çamaşır makineniz artık çalışmaya hazırdır.

Taşıma

Hazırlık çalışmaları:

1. Su musluğunu kapatınız.
2. Giriş hortumundaki su basıncını gideriniz.
Su girişindeki süzgeç tıkanmış → *Sayfa 31*
3. Kalan deterjanlı suyu boşaltınız.
Pis su pompası tıkanmış → *Sayfa 30*
4. Çamaşır yıkama kurutma makinesini elektrik şebekesinden ayırınız.
5. Hortumları demonte ediniz.

Taşıma güvenlik donanımlarının monte edilmesi:

1. Kapakları çıkarınız ve muhafaza ediniz.
Gerekirse bir tornavida kullanınız.

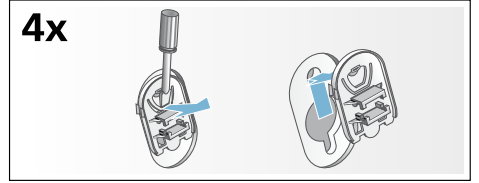

2. Tüm 4 kovanı takınız.
Şebeke hattını tutma düzenlerine sıkıştırınız. Cıvataları takınız ve sıkınız.

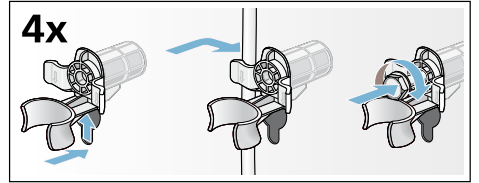

Cihazın çalıştırılmasından önce:

Bilgiler

- **Her zaman** taşıma güvenliklerini çıkarınız!
- Bir sonraki yıkama işleminde deterjanın kullanılmadan boşalma bölümüne akmasını önlemek için: 1 litre suyu **II** bölmesine dökünüz ve **Sıkma/Boşaltma** programını başlatınız.

Aquastop garantisi

Yalnızca Aquastop içeren cihazlar için

Satıcıya karşı yapılan satın alma sözleşmesinden doğan garanti taleplerine ve sunduğumuz cihaz garantisine ek olarak aşağıdaki koşullarda yedek parça sağlıyoruz:

1. Aquastop sistemimizdeki bir hata nedeniyle su hasarı meydana gelirse, makineyi özel kullanımları için kullanan kullanıcıların zararını karşılıyor.
2. Sorumluluk garantisi cihaz kullanım ömrü boyunca geçerlidir.
3. Garanti talebinin ön koşulu, Aquastop içeren cihazın kullanma kılavuzumuzda açıklandığı gibi uygun şekilde yerleştirilmiş ve bağlantılarının yapılmış olmasıdır; uygun şekilde Aquastop uzatması (orijinal aksesuar) da buna dahildir. Sağladığımız garanti, musluktaki Aquastop bağlantısına olan arızalı hatları veya bağlantı parçalarını kapsamaz.
4. Aquastop içeren cihazları temel olarak çalışma sırasında gözetim altında tutmanız veya musluk kapatıldıktan sonra emniyete almanız gerekmez. Yalnızca uzun süre evde olmayacağınız zaman, örn. birkaç hafta sürecek tatillerde musluğu kapatmanız gerekir.

BSH EV ALETLERİ SANAYİ VE TİCARET A.Ş.
Fatih Sultan Mehmet Mah. Balkan Cad. No:51
34771 Ümraniye / İstanbul

Arızalarda onarım siparişi ve danışmanlık

TR 444 6688 (Çağrı merkezini sabit hatlardan aramanın bedeli şehir içi ücretlendirme, Cep telefonlarından ise kullanılan tarife göre değişkenlik göstermektedir.)

Tüm ülkelere ait iletişim bilgilerini, ekteki müşteri hizmetleri dizininden bulabilirsiniz.

BSH Hausgeräte GmbH
Carl-Wery-Straße 34
81739 München
GERMANY
siemens-home.com

BSH Ev Aletleri Sanayi ve Ticaret A.Ş. tarafından Siemens AG'nin Ticari Marka Lisansı ile üretilmiştir



9001053440 (9511)