

SIEMENS



# Mosó-szárítógép

WD15G441EU

[siemens-home.bsh-group.com/welcome](https://siemens-home.bsh-group.com/welcome)

hu Használati- és felállítási útmutató

Register  
your  
product  
online

## Az új mosó-szárítógépe

Ön egy Siemens márkájú mosó-szárítógépet választott.

Kérjük, szánjon néhány percet az olvasásra, és ismerkedjen meg mosó-szárítógépének előnyeivel.

A gyárunkból kikerülő minden mosó-szárítógépet gondosan ellenőrizzük működés és kifogástalan állapot tekintetében, hogy megfeleljenek a Siemens márká magasságú minőségi színvonalának.

Termékeinkkel, tartozékokkal, pótalkatrészekkel és szolgáltatásokkal kapcsolatos további információkat a [www.siemens-home.bsh-group.com](http://www.siemens-home.bsh-group.com) oldalon talál vagy forduljon vevőszolgálati központjainkhoz.

Amennyiben a használati és felállítási útmutató különböző modelleket ismertet, a különbségekre a megfelelő pontokon utalások találhatók.



A mosó-szárítógépet csak a jelen használati és felállítási útmutató elolvasása után helyezze üzembe!

## Alkalmazott szimbólumok és jelölések

### Figyelmeztetés!

Ez a szimbólum és figyelmeztetés egy lehetséges veszélyhelyzetre utal. Figyelmen kívül hagyása halálhoz vagy sérülésekhez vezethet.

### Figyelem!

Ez a figyelmeztetés egy lehetséges veszélyhelyzetre utal. Figyelmen kívül hagyása anyagi és/vagy környezeti károkhöz vezethet.

### Útmutatás / tipp

Útmutatások a készülék optimális használatához / hasznos információk.

### 1. 2. 3. / a) b) c)

A teendők lépéseit számok és betűk jelölik.

■ / -

A felsorolásokat négyzet vagy kötőjel jelöli.

# Tartalomjegyzék

 <b>Rendeltetésszerű használat</b> . . . . 4	 <b>A programok áttekintése</b> . . . . 20
 <b>Biztonsági utasítások</b> . . . . . 5	A programválasztó programjai . . . . 20
Elektromos biztonság . . . . . 5	Szárítási táblázat . . . . . 23
Sérülésveszély . . . . . 5	Keményítés . . . . . 24
A gyermekek biztonsága . . . . . 5	Színezés/fehérítés . . . . . 24
 <b>Környezetvédelem</b> . . . . . 6	Áztatás . . . . . 24
Csomagolás / élettartama végére ért berendezés . . . . . 6	 <b>A program alapértelmezett beállításainak módosítása</b> . . . . 24
Tippek és tanácsok . . . . . 6	°C Temp. (Hőmérséklet) . . . . . 24
 <b>A főbb lépések röviden</b> . . . . . 7	⊞ rpm (Sebesség) . . . . . 24
 <b>Ismerkedés a készülékkel</b> . . . . . 8	⌚ Finish in (Befejezési idő) . . . . . 25
Mosó-szárítógép . . . . . 8	☀ Drying (Szárítás) . . . . . 25
Kezelőpanel . . . . . 9	 <b>Kiegészítő funkciók kiválasztása</b> . . . . . 26
Kijelzőpanel . . . . . 10	⚡ speed (Gyors) . . . . . 26
 <b>Mosnivaló</b> . . . . . 12	🌱 eco (Energiatakarékos) . . . . . 26
A ruhák előkészítése a mosáshoz . . 12	🚰 Rinse+ (Plusz öblítés) . . . . . 26
A ruhák előkészítése a szárításhoz. . 13	 <b>Hangjelzés</b> . . . . . 27
 <b>A készülék használata</b> . . . . . 14	 <b>Tisztítás és karbantartás</b> . . . . 28
A mosó-szárítógép előkészítése . . . 14	Gép burkolata / Kezelőpanel . . . . 28
Program kiválasztása / A készülék bekapcsolása . . . . . 14	Dob . . . . . 28
A mosóprogram beállítása . . . . . 14	Vízkömentesítés. . . . . 28
A szárítóprogram beállítása . . . . . 15	A mosószer-adagoló tisztítása. . . . 28
Ruhanemű behelyezése . . . . . 15	A leeresztő szivattyú eltömődése . . 28
Mosószer és öblítő adagolása és hozzáadása . . . . . 16	A csőszifonon lévő vízvezető cső eltömődése . . . . . 29
A program indítása . . . . . 17	A vízbevezető cső szűrőjének eltömődése . . . . . 30
Gyermekbiztonsági zár . . . . . 17	 <b>Hibák és megoldások</b> . . . . . 30
Ruhanemű újratöltése . . . . . 17	Vészkioldó, pl. áramkimaradás esetén . . . . . 30
A program módosítása . . . . . 18	A kijelzőn megjelenő információk . . 31
A program megszakítása vagy leállítása . . . . . 18	Hibák és megoldások . . . . . 31
Program vége . . . . . 18	
Mosás/szárítás után . . . . . 19	

	Vevőszolgálat . . . . .	34
	Műszaki specifikációk . . . . .	34
	Fogyasztási értékek . . . . .	35
	Felállítás és csatlakoztatás . . . . .	36
	Csomagolás tartalma . . . . .	36
	Biztonsági útmutató . . . . .	36
	Elhelyezési felület . . . . .	37
	A készülék alapzatra vagy üreges fapadlóra történő telepítése . . . . .	37
	A készülék beépítése konyhai szekrényorsóba . . . . .	37
	Szállítási biztosítók eltávolítása . . . . .	37
	Cső- és kábelhosszak . . . . .	38
	Vízbevezetés . . . . .	39
	Vízvezetés . . . . .	40
	Beállítás . . . . .	41
	Elektromos csatlakozás . . . . .	41
	Az első mosás/szárítás előtt . . . . .	42
	Szállítás . . . . .	42

## Rendeltetésszerű használat

- Csak háztartási használatra.
- A mosó-szárítógép mosógépben mosható textíliák és kézzel mosható gyapjú mosására, valamint adott szövettípusok szárítására szolgál a mosási utasításoknak megfelelően.
- A készülék hideg csapvízzel, valamint kereskedelmi forgalomban kapható és mosó-szárítógépben használható mosószerekkel és öblítőekkel használható.
- A mosószerek, folttisztítók, tisztító termékek és adalékok adagolásakor mindig kövesse a gyártó utasításait.
- A mosó-szárítógépet 8 évnél idősebb gyermekek, valamint testi, érzékszervi vagy értelmi fogyatékkal élők, illetve megfelelő tapasztalattal és ismeretekkel nem rendelkező személyek kizárólag felelős felnőtt **felügyelete mellett** vagy **útmutásai alapján** használhatják. Gyermekek felügyelet nélkül nem végezhetnek tisztítási vagy karbantartási műveleteket.
- A 3 évnél fiatalabb gyermekeket tartsa távol a mosó-szárítógéptől.
- Tartsa távol a háziállatokat a mosó-szárítógéptől.
- A mosó-szárítógépet olyan helyiségben helyezze üzembe és működtesse, amely rendelkezik vízvezetéssel.

**A készülék használata előtt:** Olvassa el a használati és üzembe helyezési útmutatót, illetve a mosógéphez csatolt összes egyéb tájékoztatót, és a mosógépet ezeknek megfelelően használja.

Őrizze meg a dokumentumokat a későbbi használatra.

## Biztonsági utasítások

### Elektromos biztonság

#### Figyelmeztetés Életveszély!

Az áramütés-veszélyes részek megérintése életveszélyes.



- A hálózati csatlakozó leválasztásakor mindig a csatlakozót húzza, és ne a vezetékét. Egyéb esetben a vezeték sérülhet.
- Soha ne érjen a hálózati csatlakozóhoz vizes kézzel.

### Sérülésveszély

#### Figyelmeztetés Sérülésveszély!

- Ha a mosó-szárítógépet a kiálló részeinél (pl. az ajtajánál) fogva emelik fel, az adott rész letörhet, és sérülést okozhat. Ne emelje a mosó-szárítógépet a kiálló részeinél fogva.
- Ha felmászik a mosó-szárítógépre, a készülék teteje eltörhet, és sérülést okozhat. Ne másszon fel a mosó-szárítógépre.
- Ha nekidől vagy rátámaszkodik a nyitott ajtóra, a mosó-szárítógép feldőlhet, és sérülést okozhat. Ne támaszkodjon rá a mosó-szárítógép nyitott ajtajára.
- Ha benyúl a még forgó dobba, a keze megsérülhet. Ne érjen hozzá a forgó dobhoz. Várja meg, amíg a dob megáll.

#### Figyelmeztetés Forrázásveszély!

- Magas hőmérsékleten történő mosáskor leforrázhatja magát, ha a forró vízbe nyúl (pl. amikor a forró vizet a készülékből egy lavórba engedi). Ne érjen hozzá a készülékben lévő forró vízhez.
- Szárítóprogram megszakítása után a mosó-szárítógép és a ruhák forróak lehetnek. Válassza az  **Intensive Dry** (Intenzív szárítás) vagy  **Gentle Dry** (Kímélő szárítás) opciót, ezután állítson be 15 perc szárítási időt a ruhák lehűtéséhez, majd vegye ki azokat.

### A gyermekek biztonsága

#### Figyelmeztetés Életveszély!

- Ha a gyermekek játékszerként használják a mosó-szárítógépet, életveszélyes helyzetekben kerülhetnek, vagy megsérülhetnek.
- Ne hagyja a gyermekeket felügyelet nélkül a mosó-szárítógép közelében.
  - Ne engedje, hogy a gyermekek játékszerként használják a mosó-szárítógépet.

### **Figyelmeztetés** **Életveszély!**

A gyermekek bezárhatják magukat a készülékbe, ami életveszélyes.

Az élettartamuk végét elért készülékek esetén:

- Húzza ki a hálózati csatlakozót.
- Vágja el és távolítsa el a tápkábelt a csatlakozódugóval együtt.
- Tegye működésképtelenné a mosó-szárítógép ajtajának zárját.

### **Figyelmeztetés** **Fulladásveszély!**

Ha a gyermekek játszanak a csomagolóanyaggal, a fóliával vagy a csomagolás egyéb részeivel, belegabalyodhatnak, vagy a fejükre húzhatják azokat, ami fulladást okoz. A csomagolóanyagot, fóliát és a csomagolás részeit tartsa a gyermekek által nem hozzáférhető helyen.

### **Figyelmeztetés** **Mérgezés veszélye!**

A mosószeres és öblítők lenyelés esetén mérgezést okozhatnak. A mosószereseket és öblítőket tartsa a gyermekek által nem elérhető helyen.

### **Figyelmeztetés** **Szem- és bőrirritáció!**

A mosószeresek és öblítők szembe vagy bőrre kerülve irritációt okozhatnak. A mosószereseket és öblítőket tartsa a gyermekek által nem elérhető helyen.

### **Figyelmeztetés** **Sérülésveszély!**

Magas hőmérsékleten történő mosáskor/szárításkor a mosó-szárítógép ajtajának üvege felforrósodik. Ne engedje, hogy a gyermekek megérintsék a mosó-szárítógép forró ajtaját.

## **Környezetvédelem**

### **Csomagolás / élettartama** **végére ért berendezés**



A csomagolóanyagokat környezetbarát módon ártalmatlanítsa.

Ez a berendezés megfelel az Elektromos és elektronikus berendezések hulladékáról (WEEE) szóló 2012/19/EU irányelvnek. Az irányelv előírja a használt készülékek visszavételére és újrahasonosítására vonatkozó, az EU területén érvényes szabályokat.

### **Tippek és tanácsok**

- Mindig az adott programhoz meghatározott maximális mennyiségű ruhát tegyen a készülékbe.  
A programok áttekintése → 20. oldal
- A normál szennyezettségű ruhákat előmosás nélkül mossa.
- **Energiatakarékos üzemmód:** A kijelző néhány perc után kialszik, és a ► szimbólum villog. A kijelző visszakapcsolásához nyomjon meg egy tetszőleges gombot. Az energiatakarékos üzemmód nem kapcsolható be, miközben egy program éppen fut.
- A választható hőmérséklet a ruhák kezelési címkéjén van feltüntetve. A készülék ettől eltérő hőmérsékletet alkalmazhat az energiatakarékosság és a megfelelő mosási eredmény optimális kombinációja érdekében.
- Ha a ruhákat a készülékben kívánja megszáritani, válassza a maximális centrifugálási sebességet. Minél kevésbé nedvesek a ruhák, annál rövidebb idő és annál kevesebb energia szükséges a szárításhoz. Ne használja a szárítás funkciót olyan ruhán, amelyből csöpög a víz.

## A főbb lépések röviden

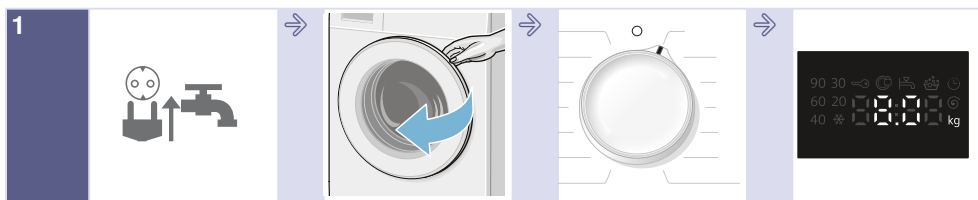

1  
Csatlakoztassa a hálózati csatlakozót. Nyissa ki a csapot.

Nyissa ki a mosószárítógép ajtaját.

Válassza ki a mosó-/szárítóprogramot

Max. töltet és/vagy hátralévő idő a kijelzőn.

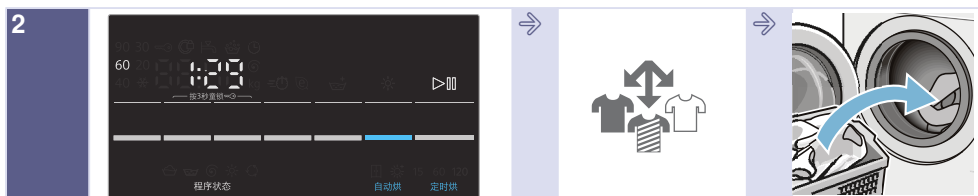

2  
Szükség esetén módosítsa a gyári programbeállításokat, és/vagy válasszon további funkciókat.

Válogassa szét a ruhaneműt.

Tegye a gépbe a ruhaneműt.

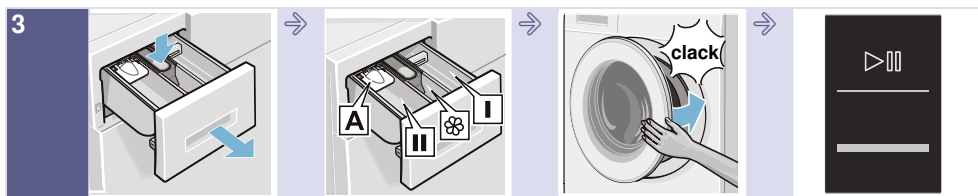

3  
Nyissa ki a mosószer-adagolót.

Adjon hozzá mosószert az adagolási útmutatónak megfelelően.  
→ 16. oldal

Csukja be a mosószárítógép ajtaját.

Nyomja meg a ►► Start/Reload (Indítás/Ujratöltés) gombot.

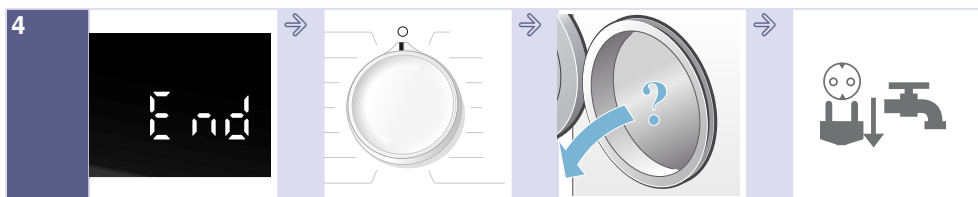

4  
Program vége.

Állítsa a programválasztót **Off** (Ki) helyzetbe.

Nyissa ki az ajtót, és vegye ki a ruhákat.

Zárja el a vízcsapot (Aqua-Stop funkcióval nem rendelkező típusok esetén), és húzza ki a hálózati csatlakozót.



## Ismerkedés a készülékkel

### Mosó-szárítógép

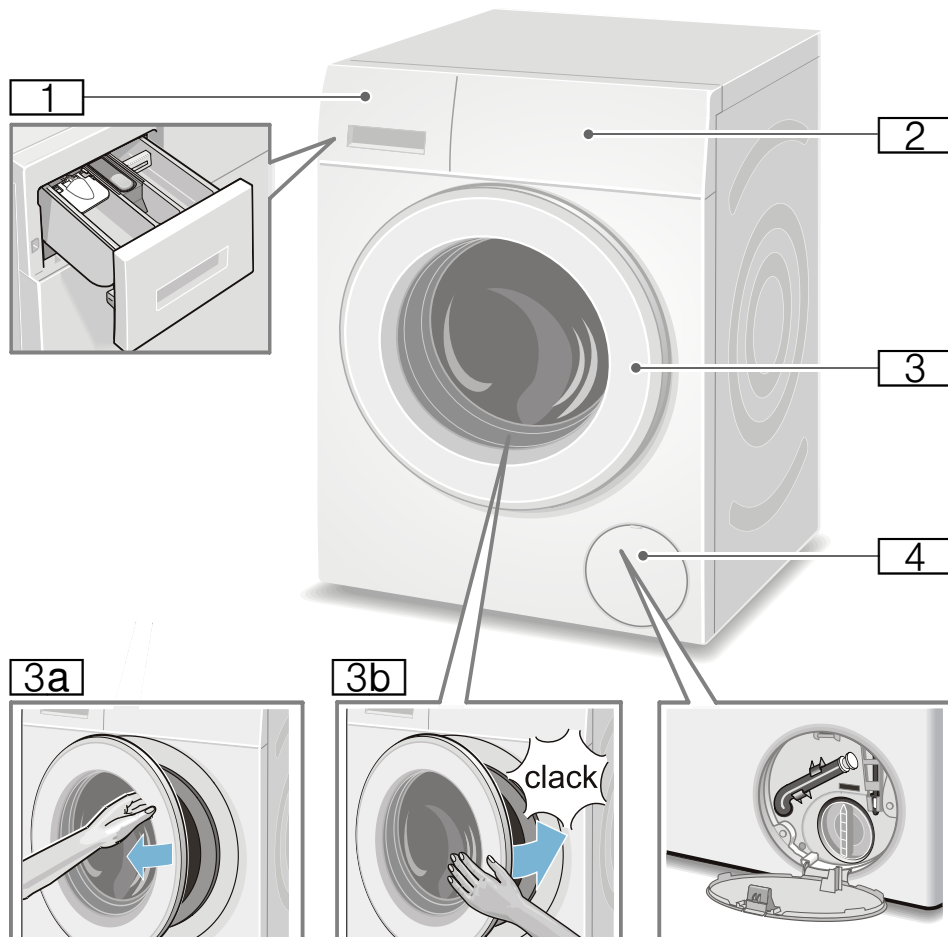

- 1 Mosószer-adagoló
- 2 Kezelő- és kijelzőpanel
- 3 Ajtó és fogantyú

- 3a Nyissa ki az ajtót
- 3b Csukja be az ajtót
- 4 Szűrőfedél



## Kezelőpanel

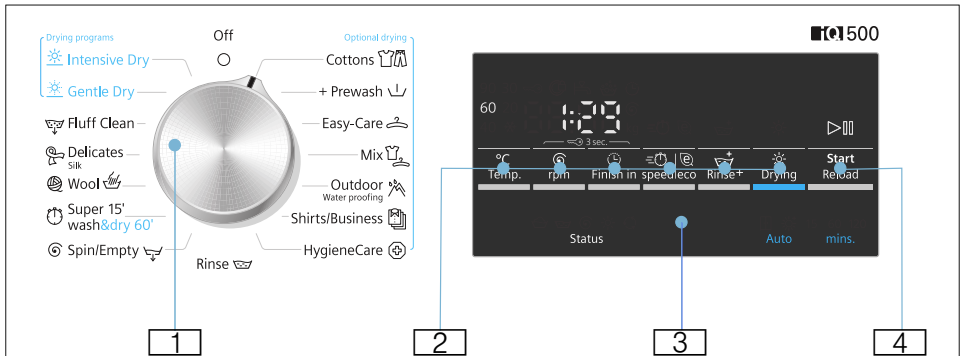

A kiválasztott program alapértelmezett beállításainak módosítása és kiegészítő funkciók kiválasztása:







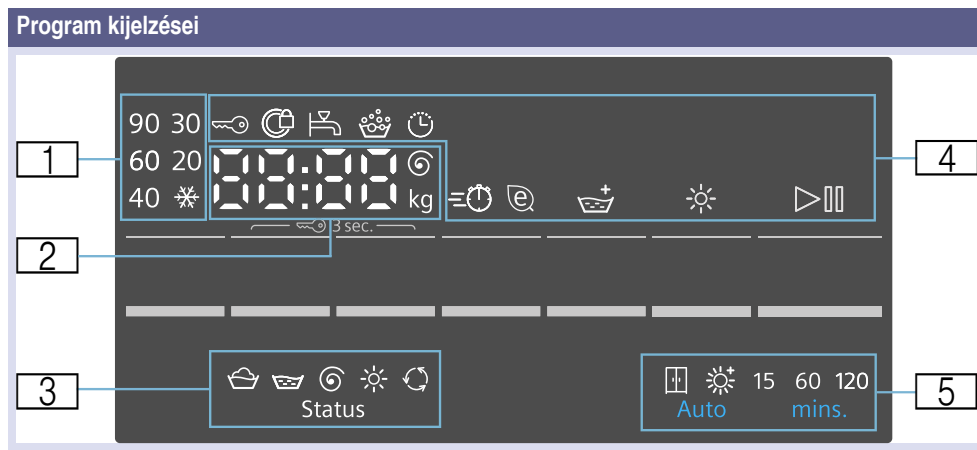







- 1 Válasszon ki egy programot. Mindkét irányba elforgatható. A mosó-szárítógép kikapcsolásához állítsa a programválasztót **Off** (Ki) állásba.
- 2 Az alapértelmezett beállítások módosításához használja a **°C Temp.** (Hőmérséklet), **rpm** (Sebesség), **Finish in** (Befejezési idő) és **Drying** (Szárítás) gombokat. → 24. oldal  
A kiegészítő funkciókhoz használja a **speed** (Sebesség)/**eco** (Energiaatakarékos) és **Rinse+** (Plusz öblítés) gombokat. → 26. oldal

- 3 Tájékoztató kijelző. → 10. oldal
- 4 Indítsa el a programot. Program indításához, megszakításához (pl. ruhák újratöltésekor) és törléséhez használja a **Start/Reload** (Indítás/Újratöltés) gombot. → 17. oldal

## Kijelzőpanel



<b>1</b>	<b>Hőmérséklet mosási program esetén</b>	✱ (hideg) – 90 °C	Hőmérséklet (°C)
<b>2</b>	<b>Programra vonatkozó adatok</b>	<b>1:50*</b>	A program időtartama a program kiválasztásakor (óra:perc)
		<b>1 – 24 h</b>	Befejezési idő (h=óra).
		<b>8.0 kg*</b>	Max. töltet a kiválasztott programokhoz
		<b>0 – 1500</b> Ⓞ*	Centrifugálási sebesség (percenkénti fordulatszám) Ha a kiválasztott centrifugálási sebesség <b>0</b> , akkor nincs centrifugálás, és az utolsó öblítési ciklus után a készülék leeresztí a vizet.
	<b>Program állapota</b>	<b>End</b>	Program vége
		<b>0:00</b>	A gyűrődésgátló folyamat fut → 19. oldal
		-----	Program vége, ha a centrifugálási sebesség -----
	<b>További információ</b>	<b>E : - - *</b>	Hibajelzés
		<b>0*</b>	Hangjelzés beállítása → 27. oldal
<b>3</b>	<b>Programszakaszok szimbólumai</b>		Mosás
			Öblítés
			Leeresztés/Centrifugálás
			Szárítás
			Gyűrődésgátló funkció

<b>4 Programra vonatkozó adatok és kiegészítő funkciók szimbólumai</b>	 világít	Bekapcsolt gyermekbiztonsági zár → 17. oldal	
	 villog	Bekapcsolt gyermekbiztonsági zár mellett használták a programválasztót vagy megnyomtak egy gombot	
	 világít	Ha az ajtó zárva van	
	 villog	A ▶    Start/Reload (Indítás/Újratöltés) gomb megnyomása a program indításához, de az ajtó nincs megfelelően zárva.	
	 világít	Túl alacsony víznyomás. Ez megnöveli a program időtartamát	
	 villog	Nem nyitotta ki a csapot, vagy nincs víznyomás	
		A rendszer túl sok habot érzékel, ezért újabb öblítési ciklust végez	
		Beállított befejezési idő	
	speed (Gyors)		Kiválasztott egy tetszőleges kiegészítő funkciót. További részletek → 26. oldal
	eco (Energiatakarékos)		
Rinse+ (Plusz öblítés)			
Drying (Szárítás)		A szárítási funkció be van kapcsolva.	
Start/Reload (Indítás/Újratöltés)		Világít, ha a készüléken program fut; villog, ha a készülék készenléti vagy leállított állapotban van.	
<b>5 Választható szárítási üzemmód és szárítási idő</b>		Teljes szárítás (Automatikus)	
		Extra szárítás (Automatikus)	
	15	A készülék 15 perces hűtése	
	60, 120	60/120 perc szárítási idő	
* A kiválasztott programoktól és kiegészítő funkcióktól függ.			



## Mosnivaló

### A ruhák előkészítése a mosáshoz

#### A mosnivaló szétválogatása a következők szerint:







Válogassa szét a ruhákat a gyártói címkén feltüntetett mosási utasítások és specifikációk szerint:

- Szövet/szál típusa
- Szín

**Utasítás:** A ruhák elszíneződhetnek, vagy a mosási eredmény nem lesz megfelelő. A fehér és színes ruhákat egymástól külön mossa.

Az új, élénk színű szöveteket az első mosáskor mossa külön.

- Szennyezettség
  - **enyhén szennyezett**  
ne használjon előmosást; szükség esetén válassza a  **speed** (Gyors) kiegészítő funkciót.
  - **normál szennyezettség**  
Válasszon előmosást tartalmazó programot. Szükség esetén előkezelje a foltokat.
  - **erősen szennyezett**  
Mosson kevesebb ruhát. Válasszon előmosást tartalmazó programot. Szükség esetén előkezelje a foltokat.
  - **Foltok:** A foltokat azonnal távolítsa el vagy kezelje elő. Először nedvesítse át szappanos vízzel, közben ne dörzsölje. Ezután válassza ki a megfelelő programot, és mossa ki a ruhát. Előfordul, hogy a makacs vagy beszáradt foltok csak többszöri mosással távolíthatók el.
- A kezelési címkén feltüntetett szimbólumok  
**Utasítás:** A szimbólumokon lévő számok a használható maximális mosási hőmérsékletet jelölik.

-  Normál mosással tisztítható; pl. Cottons (Pamut) program
-  Kímélő mosást igényel; pl. Easy-Care (Könnyen kezelhető) program
-  Nagyon kímélő mosást igényel; pl. Delicates/Silk (Kénes anyagok / Selyem) program
-  Kézi mosással tisztítható; pl.  Wool (Gyapjú) program
-  Ne mossa gépben.

#### A mosnivaló és a mosó-szárítógép védelme:

#### Figyelem!

#### A készülő/ruhák károsodásának veszélye

Bizonyos tárgyak (pl. pénzérme, iratkapocs, tű, szög) károsíthatják a mosnivalót vagy a mosó-szárítógép alkatrészeit.

A ruhák előkészítése során tartsa be a következő utasításokat:

- A mosószerek, folttisztítók, öblítők és tisztító adalékok adagolásakor mindig kövesse a gyártó utasításait.
- Ne lépje túl a maximális mennyiséget. A túl sok ruha rontja a mosási eredményt.
- A ruhanemű előkezelésére szolgáló mosószereket és adalékokat (pl. folteltávolító, előmosó spray stb.) tartsa távol a mosó-szárítógép felületeitől. Egy nedves ruhával azonnal távolítsa el a spray-k maradványait és egyéb maradványokat, cseppeket.
- Űrítse ki a zsebeket. Távolítsa el az idegen tárgyakat.

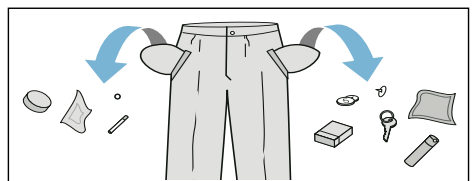

- Távolítsa el a fémrészeket (iratkapocs stb.).
- Fordítsa ki a nadrágokat és a kötött ruhákat, textíliákat (pl. dzsörzérúha, póló, pulóver).
- A merevítés melltartók esetén ellenőrizze, hogy moshatók-e gépben.
- A kényes darabokat (harisnya, merevítés melltartó stb.) mosóhálóban vagy -zsákban mossa.
- Húzza fel a cipzárakat, gombolja be a huzatokat.
- Rázza ki a homokot a zsebekből és gallérokból.
- Távolítsa el a függönyök kapcsait, vagy tegye a függönyöket mosóhálóba, ill. -zsákba.

## A ruhák előkészítése a szárításhoz

**Utasítás:** Az egyenletes szárítási eredmény érdekében a következők szerint válogassa szét a ruhaneműt:

- Szövet típusa
- Szárítóprogram
- A kezelési címkén jelölt ápolási szimbólumok.

Csak a "szárítógépben használható" jelöléssel rendelkező ruhákat szárítsa, illetve amelyeknél a következő ápolási szimbólumok vannak feltüntetve:

- ☼ = Szárítás normál hőmérsékleten (☼ **Intensive Dry**) (Intenzív szárítás)
- ☼ = Szárítás alacsony hőmérsékleten (☼ **Gentle Dry**) (Kímélő szárítás)

A következő textíliák nem száríthatók:

- ☒ = "Nem szárítható" ápolási szimbólum
- Gyapjú vagy gyapjút tartalmazó textília.
- Kényes anyagok (selyem-, műszálás függönyök).
- Habszivacsot vagy hasonló anyagot tartalmazó textíliák.
- Tűzveszélyes folyadékkal (pl. folteltávolítóval, petroléterrel, hígítóval) kezelt textíliák. Robbanásveszély!
- Maradék hajlakkot vagy hasonló anyagokat tartalmazó textíliák.

## Utasítások

- A kézzel mosott textíliákat szárítás előtt ki kell centrifugálni a megfelelő centrifugálási sebességen.
- Szárítás előtt centrifugálja ki az optimális sebességen. Pamut esetén 1000 f/p-nél nagyobb, könnyen kezelhető textíliák esetén 800 f/p-nél nagyobb centrifugálási sebesség ajánlott.
- Ne vasalja ki a ruhaneműt közvetlenül a szárítás után. Ajánlott először feltekerni a ruhákat, így egyenletesen eloszlik a nedvesség.
- A jó szárítási eredmény érdekében a steppelt, frottír- és egyéb nagy méretű ruhaneműt külön kell szárítani. Egyszerre maximum 5 darab (vagy 4 kg) frottírtextíliát szárítson.
- Ne lépje túl a maximális mennyiséget.

## A készülék használata

### A mosó-szárítógép előkészítése

A mosó-szárítógépet kiszállítás előtt tesztelték. A tesztelésből származó maradék víz eltávolításához először indítson el egy mosási ciklust ruhák nélkül a **Fluff Clean** (Szösztelenítés)  programon.

Az első mosás/szárítás előtt  
→ 42. oldal

#### Utasítás:

- Ha a mosó-szárítógép meghibásodott, ne kapcsolja be.
- Vegye fel a kapcsolatot a vevőszolgálattal. → 34. oldal

1. Csatlakoztassa a hálózati csatlakozót.
2. Nyissa ki a csapot. Mivel a készülék kondenzációs szárítási technológiát alkalmaz, a szárítás folyamán nyitva kell tartani a csatlakoztatott vízcsapot, különben nem garantálható a megfelelő szárítás.

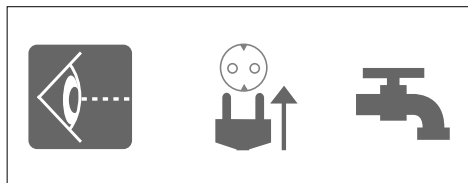

3. Nyissa ki az ajtót.

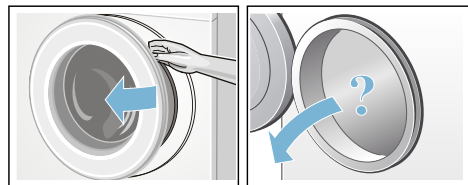

## Program kiválasztása / A készülék bekapcsolása

#### Utasítás:

Ha bekapcsolta a gyermekbiztonsági zárat, program beállításához először ki kell kapcsolnia azt.

- Válassza ki a kívánt programot a programválasztóval. Mindkét irányba elforgatható. A mosó-szárítógép be van kapcsolva.

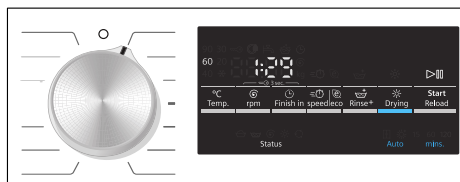

A következő adatok folyamatosan láthatók a kijelzőpanelen a kiválasztott programra vonatkozóan:

- program időtartama,
- előre beállított hőmérséklet,
- maximális töltet (ha az ajtó nyitva van).

## A mosóprogram beállítása

Használhatja az alapértelmezett beállításokat, vagy beállíthatja a programot a mosni kívánt ruháknak megfelelően az alapértelmezett beállítások módosításával vagy kiegészítő funkciók kiválasztásával. A kiválasztott mosási/szárítási programtól függ, hogy milyen beállítások és kiegészítő funkciók választhatók.

A programok áttekintése → 20. oldal

#### Utasítások

- A beállítások attól függően választhatók, törölhetők és módosíthatók, hogy a program hol tart.

- A gombok érintésre érzékenyek, így elég azokat enyhén megérinteni. A **°C Temp.** (Hőmérséklet), **rpm** (Sebesség) és **Finish in** (Befejezési idő) gombok nyomva tartásakor automatikusan végigfutnak a beállítási lehetőségek.

### Mosási program alapértelmezett beállításainak (pl. mosási hőmérséklet) módosítása:

- Érintse meg a **°C Temp.** (Hőmérséklet) gombot a kívánt mosási hőmérséklet beállításához.

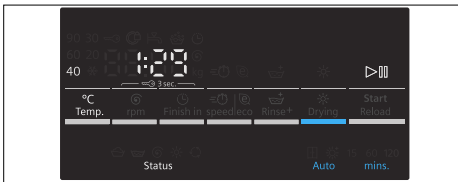

### Mosási program kiegészítő funkcióinak módosítása, pl. **speed** (Gyors) kiválasztása:

Érintse meg a **speed** (Gyors) / **eco** (Energiatakarékos) gombot, amíg ki nem gyullad a jelzőfény.

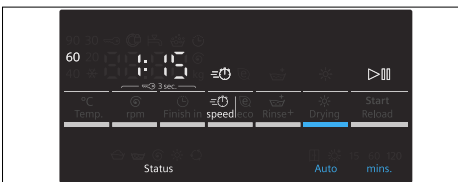

### Utasítás:

Az alapértelmezett beállítások és/vagy kiegészítő funkciók módosítása után a program időtartama változhat.

## A szárítóprogram beállítása

### Utasítás:

Csak szárítási program vagy megszakítás nélküli mosás és szárítás kiválasztásakor a szárítási program alapértelmezett beállításai igény szerint módosíthatók.

A programok áttekintése → 20. oldal

### Szárítási program alapértelmezett beállításainak módosítása:

- A kívánt szárítási üzemmód és időtartam beállításához érintse meg a **Drying** (Szárítás) gombot (csak szárítási program esetén).

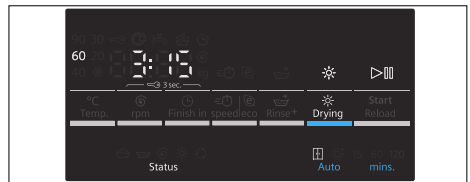

### Utasítás:

A szárítási program alapértelmezett beállításainak módosítása után a program időtartama változhat.

## Ruhanemű behelyezése

### ⚠ Figyelmeztetés Életveszély!

Az oldószer alapú tisztítószerrel (pl. folteltávolító, petroléter) előkezelt ruhák a mosó-szárítógépbe helyezve robbanást idézhetnek elő.

Az ilyen ruhákat a mosás előtt alaposan öblítse ki kézzel.

### Utasítások

- Nagy- és kisméretű ruhákat egyaránt tegyen a készülékbe. A különböző méretű ruhaneműk jobban eloszlanak a centrifugálási ciklus alatt. Ha csak egy ruhát tesz a készülékbe, a töltet kiegensúlyozatlan lesz.



- Tartsa be a jelzett maximális mennyiséget. A túl sok ruha rontja a mosási eredményt és gyűrődéseket okoz.
1. Hajtogassa szét az előre szétválogatott ruhákat, és helyezze őket a dobba.
  2. Ügyeljen, hogy ne csípődjön ruha az ajtó és a gumitömítés közé.

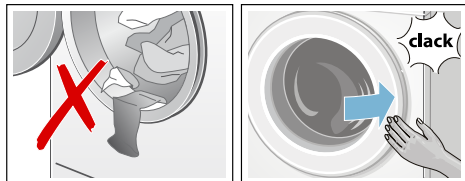

3. Csukja be az ajtót.

**Utasítás:** A ► **Start/Reload** (Indítás/Újratöltés) gomb jelzőfénye villog, és a program alapértelmezett beállításai folyamatosan láthatók a kijelzőpanelen. Az alapértelmezett beállítások módosíthatók.

## Mosószer és öblítő adagolása és hozzáadása

### Figyelem!

#### A készülék károsodásának veszélye

A ruhanemű előkezelésére szolgáló mosószerek és adalékok (pl. folteltávolító, előmosó spray stb.) károsíthatják a mosó-szárítógép belsejét. Az ilyen anyagokat tartsa távol a mosó-szárítógép felületeitől. Egy nedves ruhával azonnal távolítsa el a spray-k maradványait és egyéb maradványokat, cseppeket.

### Adagolás

A mosó- és öblítőszereket a következők függvényében adagolja:

- vízkeménység (érdeklődjön a vízszolgáltatónál),

- a gyártó csomagoláson feltüntetett utasításai,
- ruhanemű mennyisége,
- szennyezettség mértéke.

### Adagolók feltöltése

1. Húzza ki a mosószer-adagolót.

#### **⚠ Figyelmeztetés** **Szem- és bőrirritáció!**

Ha a mosószer-adagoló nyitva van a készülék működése közben, a mosószer és az öblítő kifolyhat. Az adagolót óvatosan húzza ki. Ha a mosó- vagy öblítőszer szembe vagy bőrre kerül, alaposan öblítse le. Lenyelés esetén forduljon orvoshoz.

2. Töltse be a mosószert és/vagy tisztítószert.

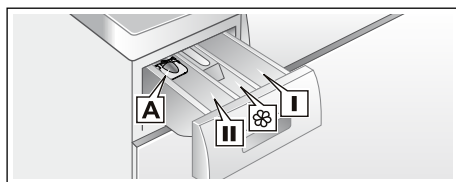

- I adagolórekesz Mosószer előmosáshoz.
- ☼ adagolórekesz Öblítő, keményítő. Ne lépje túl a maximális mennyiséget.
- II adagolórekesz Főmosáshoz használt mosószer, vízlágyító, fehérítő, folteltávolító.
- A adagolórekesz Folyékony mosószer adagolásához.

### Utasítások

- A mosószerek, folttisztítók, öblítők és tisztító adalékok adagolásakor mindig kövesse a gyártó utasításait.
- Az öblítőkonzentrátumokat hígítsa vízzel. Ezzel megelőzhető a dugulás.
- A mosószer-adagolót óvatosan nyissa ki, ha a készülék működik.
- Ha csak szárítási programot indít el, ne öntsön mosószert és/vagy öblítőt a készülékbe.

## Mérési segédeszköz\* folyékony mosószerhez

\*típustól függően

Helyezze be a mérési segédeszközt, amellyel meghatározható a folyékony mosószer megfelelő mennyisége:

1. Húzza ki a mosószer-adagolót. Nyomja le a betétet, és húzza ki teljesen az adagolót.
2. Csúsztassa előre a mérési segédeszközt, hajtsa le, és pattintsa a helyére.
3. Helyezze vissza az adagolót.

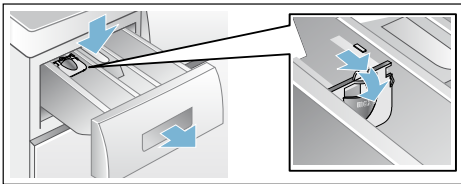

**Utasítás:** Ne használja a mérési segédeszközt géllágyító mosószerekkel vagy mosóporral, illetve előmosást tartalmazó programok és a "Finish in" (Befejezési idő) opció használatakor.

**A mérési segédeszközzel nem rendelkező típusoknál** öntse a folyékony mosószert a megfelelő adagolóeszközbe, majd helyezze azt a dobba.

## A program indítása

Nyomja meg az **▶|| Start/Reload** (Indítás/Újratöltés) gombot. A jelzőfény világít, és a program elindul.

**Utasítás:** Ha szeretné elkerülni a program véletlen módosítását, kapcsolja be a gyermekbiztonsági zárat.

A kijelzőpanelen a program futása alatt a Befejezési idő látható, a mosási program indításakor pedig a program időtartama és az, hogy hol tart a program.

Kijelzőpanel → 10. oldal

## Gyermekbiztonsági zár

A mosó-szárítógép lezárható, így elkerülhető a beállított funkciók véletlen módosítása. Ehhez a program elindítása után kapcsolja be a gyermekbiztonsági zárat.

Bekapcsolás/kikapcsolás: Nyomja meg és tartsa lenyomva a **⊙ rpm** (Sebesség) és **☺ Finish in** (Befejezési idő) gombot kb. 3 másodpercig. A kijelzőn megjelenik a **☺** szimbólum. Ha be van kapcsolva a gombokhoz tartozó hangjelzés, hangjelzés hallatszik.

- **☺** világít: A gyermekbiztonsági zár be van kapcsolva.
- **☺** villog: A programválasztót bekapcsolt gyermekbiztonsági zár mellett módosították. Ha nem szeretné, hogy a **☺** szimbólum villogjon, állítsa vissza a programválasztót az eredeti programra. A szimbólum ismét világít.

### Utasítás:

A gyermekbiztonsági zár a következő program indulásáig bekapcsolva maradhat, akkor is, ha a mosó-szárítógépet kikapcsolja. Ilyen esetben kapcsolja ki a gyermekbiztonsági zárat a program indulása előtt, és szükség esetén kapcsolja vissza a program indulása után.

## Ruhanemű újratöltése

Szükség esetén a program indítása után is hozzáadhatók vagy kivehetők a ruhaneműk.

Nyomja meg a **▶|| Start/Reload** (Indítás/Újratöltés) gombot. A mosó-szárítóprogram ellenőrzi, hogy lehetséges-e ruha hozzáadása.

## Utasítások

- Magas vízszint, magas hőmérséklet vagy forgó dob esetén a dob biztonsági okokból zárva marad, és a betöltés nem lehetséges. Ha a következőt látja a kijelzőpanelen:  
☉ világít → Az újratöltés nem lehetséges. A program folytatásához nyomja meg a ▷||| **Start/Reload** (Indítás/Újratöltés) gombot.
- Ne nyissa ki az ajtót addig, amíg az ajtózár szimbólum ☉ világít.
- Ne hagyja sokáig nyitva az ajtót, mivel víz folyhat ki a ruhákból.
- Az újratöltés funkció nem aktiválható a szárítási szakaszban.

## A program módosítása

Ha véletlenül rossz programot választott, a programot a következők szerint módosíthatja:

1. Nyomja meg a ▷||| **Start/Reload** (Indítás/Újratöltés) gombot.
2. Válasszon egy másik programot. Szükség esetén módosítsa az alapértelmezett beállításokat, és/vagy válasszon további funkciókat.
3. Nyomja meg a ▷||| **Start/Reload** (Indítás/Újratöltés) gombot. Az új program az elejéről indul.

## A program megszakítása vagy leállítása

Magas hőmérsékletet használó mosási programok esetén:

1. Nyomja meg a ▷||| **Start/Reload** (Indítás/Újratöltés) gombot.
2. A ruhák lehűtéséhez: válassza a **Rinse** 🪣 (Öblítés) opciót.
3. Nyomja meg a ▷||| **Start/Reload** (Indítás/Újratöltés) gombot.

Alacsony hőmérsékletet használó mosási programok esetén:

1. Nyomja meg a ▷||| **Start/Reload** (Indítás/Újratöltés) gombot.
2. Válassza a ☉ **Spin/Empty** 🪣 (Centrifugálás/Leeresztés) opciót.
3. Nyomja meg a ▷||| **Start/Reload** (Indítás/Újratöltés) gombot.

Szárítási programok esetén:

1. Válassza az ☼ **Intensive Dry** (Intenzív szárítás) vagy a ☼ **Gentle Dry** (Kímélő szárítás) opciót.
2. Nyomja meg a ☼ **Drying** (Szárítás) gombot, és állítson be 15 perc szárítási időt.
3. Nyomja meg a ▷||| **Start/Reload** (Indítás/Újratöltés) gombot.

## Program vége

Az **End** (Vége) vagy ---- (Öblítőstop = nincs befejező vízleeresztési/centrifugálási ciklus) jelzés látható a kijelzőn, és hangjelzések hallhatók.

Hangjelzés beállítása → 27. oldal

A ---- (Öblítőstop = nincs befejező vízleeresztési/centrifugálási ciklus) kiválasztása után nyomja meg a ▷||| **Start/Reload** (Indítás/Újratöltés) gombot a befejező vízleeresztési/centrifugálási ciklus indításához.

## Utasítások

- A program a víz kiszivattyúzásával és a ruhák centrifugálásával folytatódik (a normál centrifugálási sebesség előzőleg módosítható).
- Ha csak a víz kiszivattyúzása szükséges, kb. 1 perccel a program indulása után – mielőtt a centrifugálási ciklus elindulna – érintse meg a ►||| **Start/Reload** (Indítás/Ujratöltés) gombot. A program megszakad, és az ajtózár kiold. Kiveheti a ruhát a készülékből.
- Ha a **Hot** (Forró) jelzés villog a kijelzőn a szárítási program vége előtt, a dob hőmérséklete magas. A dob hűtésére szolgáló program addig fut, amíg a dob hőmérséklete le nem csökken.
- A gyűrődésgátló folyamat a szárítási folyamat után indul, és a célja, hogy a ruhák ne gyűrődjenek, ha nem veszi ki azokat időben. A folyamat kb. 30 percig tart. Az időkijelzőn a **0:00** jelzés, az állapotkijelzőn a  szimbólum látható. A folyamat befejezéséhez nyomja meg bármelyik gombot, vagy forgassa el a programválasztót – ekkor az ajtó kiold, és a ruhák kivehetők.

## Mosás/szárítás után

1. Nyissa ki az ajtót, és vegye ki a ruhákat.
2. Állítsa a programválasztót  **Off** (Ki) helyzetbe. A készülék kikapcsol.
3. Zárja el a csapot.  
**Aqua-Stop típusok esetén nem szükséges lépés.**

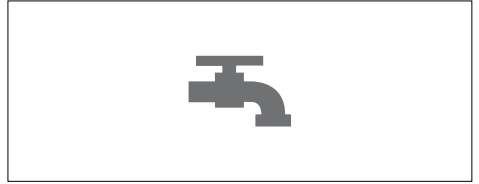

## Utasítások



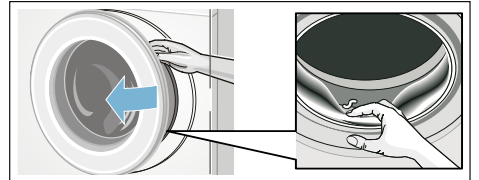







- Ne hagyjon ruhát a doban. A következő mosáskor összemehetnek vagy befoghatják a többi ruhát.
- Vegyen ki minden tárgyat a dobból és a gumitömítésből – fennáll a rozsdásodás veszélye.































- Hagyja nyitva a mosószerek-adagolót és az ajtót, hogy a maradék víz elpárologhasson.
- Minden esetben vegye ki a mosott ruhát.
- Várja meg a program végét, mivel a készülék addig le lehet zárva. Ezután kapcsolja be a készüléket, és várjon a kioldásra.
- Ha a kijelzőpanel kialszik a program végén, bekapcsolt az energiatakarékos üzemmód. A kijelző ismételt bekapcsolásához nyomjon meg egy tetszőleges gombot.

## A programok áttekintése

### A programválasztó programjai

Program / Mosás típusa	Opciók / Információ
<p><b>Program neve</b> A program és a kapcsolódó anyagtipusok rövid bemutatása.</p>	<p>az EN 50229 szabvány szerinti maximális töltet maximális töltet mosás esetén / maximális töltet szárítás esetén választható hőmérséklet (°C) választható centrifugálási sebességek (f/p) választható kiegészítő funkciók mosáshoz választható beállítások szárításhoz</p>
<p><b>Cottons</b>  (Pamut) Strapabíró textíliák, pamut vagy vászon anyagú hőálló textíliák. <b>Utasítás:</b> * A  kiegészítő funkció esetén kisebb töltet lehetséges.</p>	<p>max. 8(5)* kg/5 kg ❄ (hideg) – 90 °C -----, 400–1500 f/p , ,  , ❄</p>
<p><b>+Prewash</b>  (+Előmosás) Nagy energiafogyasztású program erősen szennyezett, pamut vagy vászon strapabíró textíliákhoz. <b>Utasítás:</b> * A  kiegészítő funkciók esetén kisebb töltet lehetséges.</p>	<p>max. 8(5)* kg/5 kg ❄ (hideg) – 90 °C -----, 400–1500 f/p , ,  , ❄</p>
<p><b>Easy-Care</b>  (Könnyen kezelhető) Műszálás vagy kevert szálás textíliák.</p>	<p>max. 4,0 kg/2,5 kg ❄ (hideg) – 60 °C -----, 0–1200 f/p , ,  , ❄</p>
<p><b>Mix</b>  (Vegyes) Vegyes ruhák pamut és műszálás textíliákból.</p>	<p>max. 4,0 kg/2,5 kg ❄ (hideg) – 40 °C -----, 0–1500 f/p , ,  , ❄</p>

Program / Mosás típusa	Opciók / Információ
 <b>Outdoor / Water proofing (Szabadidő / Vízhatlan)</b> Vízhatlan és szabadidő-ruházat speciális bevonattal, vízálló textíliák.	max. 1 kg/1 kg  (hideg) – 40 °C <b>0-800</b> f/p  ,  ,  
<b>Shirts/Business</b>  (Ing/Üzleti ruházat) Alkalmas pamutból, vászonból, szintetikus vagy kevert szálás anyagból készült ingekhez, blúzokhoz.	max. 2,0 kg/2,0 kg  (hideg) – 60 °C -----, <b>0-800</b> f/p  ,  ,  
<b>HygieneCare</b>  (Higiéniai tisztítás) Innovatív program, amely a különleges higiéniai követelményeknek megfelelően forró (max. 70 °C-os) levegővel előkezeli a száraz ruhát, amit egy alacsony hőmérsékleten történő mosási ciklus követ. A higiéniai tisztítás mellett megfelelően kezeli az anyagot. A legtöbb nem kényes textíliához használható.	max. 4 kg/4 kg  (hideg) – 30 °C -----, <b>0-1500</b> f/p  ,  ,   , 
<b>Rinse</b>  (Öblítés) Mosható textíliák, kiegészítő öblítés centrifugálással.	- / max. 5 kg - -----, <b>0-1500</b> f/p  
 <b>Spin</b> (Centrifugálás) /  <b>Empty</b> (Leeresztés) Egyetlen centrifugálási program beállítható centrifugálási sebességgel. Az  <b>Empty</b> (Leeresztés) program használatához állítson be <b>0</b> centrifugálási sebességet.	- / max. 5 kg - <b>0-1500</b> f/p - 
 <b>Super 15' / wash&amp;dry 60'</b> (15 perces gyorsmosás / 60 perces mosás és szárítás) Kis mennyiségű (≤1kg), enyhén szennyezett, pamutból, vászonból, szintetikus vagy kevert szálás anyagból készült ruhákhoz. Kb. 15 perces mosás. Ha a szárítás funkció be van kapcsolva, ezt egy kb. 45 perces szárítási szakasz követi.	max. 2 kg/1 kg  (hideg) – 40 °C -----, <b>0-1200</b> f/p - 

Program / Mosás típusa	Opciók / Információ
<p> <b>Wool</b>  (Gyapjú)</p> <p>Kézzel és mosógéppel mosható, tiszta vagy kevert szálal gyapjúból készült ruhákhoz. Rendkívül kímélő mosási program, mellyel a hosszabb programszüneteknek köszönhetően elkerülhető, hogy a ruhák összemmenjenek (a ruhák a mosószeres vízben áznak).</p> <p><b>Utasítás:</b></p> <ul style="list-style-type: none"> <li>■ A gyapjú állati eredetű (angóra, alpaka, láma, juh).</li> <li>■ Használjon mosógépben mosható gyapjúhoz megfelelő mosószert.</li> </ul>	<p>max. 2 kg</p> <p>☼ (hideg) – 40 °C</p> <p>-----, <b>0-800</b> f/p</p> <p>-</p> <p>-</p>
<p> <b>Delicates/Silk</b> (Kénes anyagok / Selyem)</p> <p>Kímélő mosást igénylő textíliák, pl. selyem, szatén, műszálal vagy kevert szálal anyagok.</p> <p><b>Utasítás:</b></p> <p>Használjon mosógépben mosható selyemhez vagy kénes anyagokhoz megfelelő mosószert.</p>	<p>max. 2 kg</p> <p>☼ (hideg) – 40 °C</p> <p>-----, <b>0-800</b> f/p</p> <p>☹, ☹, ☹</p> <p>-</p>
<p> <b>Fluff Clean</b> (Szösztelenítés)</p> <p>Speciális program a dob tisztításához vagy a bolyhok eltávolításához.</p> <p>90 °C = antibakteriális program; ne használjon mosószert.</p> <p>40 °C = antibakteriális program; speciális dobtisztító szer használható.</p> <p>☼ (hideg) = öblítőprogram a bolyhok eltávolításához, melyek szárítás közben gyűltek össze a készülék dobjában.</p>	<p>0</p> <p>☼ (hideg), 40, 90 °C</p> <p><b>1200</b> f/p</p> <p>-</p> <p>-</p>
<p> <b>Gentle Dry</b> (Kímélő szárítás)</p> <p>Egyetlen kímélő szárítási program a ruhák alacsonyabb hőmérsékleten történő szárításához:</p> <ul style="list-style-type: none"> <li>- ☹ opció: automatikus teljes szárítás,</li> <li>- ☼ opció: automatikus extra szárítás,</li> <li>- tetszés szerint megadható szárítási idő (15, 60, 120 perc).</li> </ul> <p><b>Utasítás:</b></p> <p>** A 15 perces szárítás a ruhák és a gépek lehűtésére szolgál a szárítási folyamat után.</p>	<p>max. 2,5 kg</p> <p>-</p> <p>-</p> <p>-</p> <p>☹, ☼, Szárítási idő**</p>
<p><b>Intensive Dry</b> ☼ (Intenzív szárítás)</p> <p>Egyetlen normál szárítási program a ruhák magasabb hőmérsékleten történő szárításához:</p> <ul style="list-style-type: none"> <li>- ☹ opció: automatikus teljes szárítás,</li> <li>- ☼ opció: automatikus extra szárítás,</li> <li>- tetszés szerint megadható szárítási idő (15, 60, 120 perc)</li> </ul> <p><b>Utasítás:</b></p> <p>** A 15 perces szárítás a ruhák és a gépek lehűtésére szolgál a szárítási folyamat után.</p>	<p>max. 5 kg</p> <p>-</p> <p>-</p> <p>-</p> <p>☹, ☼, Szárítási idő**</p>



## Szárítási táblázat

Ruhák típusa	Ajánlott szárítási program	Szárítandó ruhamennyiség (kg)	Becsült szárítási idő (perc)	
			Teljes szárítás ☒	Extra szárítás ☼
<b>Pamut / Színes ruhák</b> (színtartó pamut- vagy vászonruhák, mint például alsónemű, póló, pulóver, konyharuha, frottírtextília, lepedő, terítő, munkaruha, törölköző)	☼ <b>Intensive dry</b> (Intenzív szárítás)	0,5–2,0	40–90	60–100
		2,0–3,5	90–160	100–180
		3,5–5,0	160–220	180–225
<b>Könnyen kezelhető</b> (műszálás vagy kevert szálás anyagok, mint például ing, sportruházat)	☼ <b>Gentle dry</b> (Kímélő szárítás)	0,5–1,5	35–75	40–120
		1,5–2,5	75–120	120–190
	<b>Szárítási program</b>	<b>Szárítandó ruhamennyiség (kg)</b>	<b>Beállítható szárítási idő (perc)</b>	
	<b>Szárítási idő</b>	~1,0	60	
		~2,5	120	
<p>i A megadott idők hozzávetőlegesek, valamint normál ruhamennyiség, centrifugálási program és környezeti hőmérséklet esetén érvényesek.</p> <p>i A megadható maximális szárítási idő 120 perc. Ha a ruhák mennyisége meghaladja a 2,5 kg-ot, válassza az automatikus szárítást. A funkció használata a megfelelő szárítási eredmény és az energiatakarékosság érdekében ajánlott. A 15 perces szárítási program a ruhák lehűtésére szolgál.</p> <p>i Az egyenletes szárítási eredmény érdekében a vastag, réteges anyagokat ne szárítsa együtt vékonyabb anyagokkal. Például a frottírtextiliát és az ingeket külön szárítsa.</p> <p>i Az ☼ Extra szárítás opció javasolt a frottírtextiliákhoz és az egyéb nagyméretű vagy vastag, réteges anyagokhoz.</p> <p>i Frottírtextiliák szárításakor a maximális töltet 4 kg legyen.</p> <p>i Gyapjú nem szárítható a mosó-szárítógépben.</p> <p>i Szárítson kevesebb ruhát, így azok kevésbé gyűrődnek.</p>				

## Keményítés



**Utasítás:** A ruhaneműhöz nem használható öblítőszer.

Folyékony keményítőszer minden mosási programnál használható. Öntse a keményítőszeret a  adagolóba a gyártó utasításai szerint (szükség esetén előtte tisztítsa meg).

## Színezés/fehérítés

Csak háztartási mennyiségű ruhafestéket használjon. A só károsíthatja a rozsdamentes acélt. Kövesse a festék gyártójának utasításait. **Ne** fehérítsen ruhákat a mosó-száritógépben.

## Áztatás

1. Öntsön áztatót/mosószeret a **II** adagolóba a gyártó előírásainak megfelelően.
2. Állítsa a programválasztót **Cottons**  **60 °C** (Pamut 60 °C) állásba, majd nyomja meg a  **Start/Reload** (Indítás/Újratöltés) gombot.
3. Körülbelül 10 perc után nyomja meg a  **Start/Reload** (Indítás/Újratöltés) gombot a program leállításához.
4. A szükséges áztatási idő elteltével nyomja meg újra a  **Start/Reload** (Indítás/Utántöltés) gombot, ha folytatni szeretné a programot, vagy módosítsa a programot.

**Utasítás:** Azonos színű ruhákat rakjon a készülékbe. Nincs szükség további mosószerre, mivel a készülék az áztatófolyadékot használja a mosáshoz.

## P+ A program alapértelmezett beállításainak módosítása

A kiválasztott programokra vonatkozó alapértelmezett beállítások módosíthatók. A beállítások a program futása közben is módosíthatók. A módosítás eredménye attól függ, hogy a program éppen hol tart.

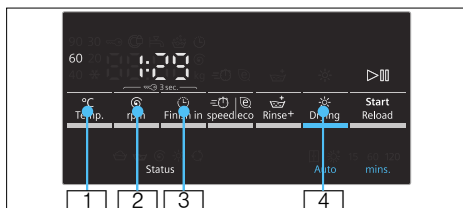

### °C Temp. (Hőmérséklet)

 A jelzett mosási hőmérséklet módosítható. A legmagasabb választható mosási hőmérséklet a kiválasztott programtól függ.

A programok áttekintése → 20. oldal

### rpm (Sebesség)

 Attól függően, hogy a program hol tart, a centrifugálási sebesség (f/p, percenkénti fordulatszám) a program indítása előtt és a program futása közben is módosítható. A - - - - (Öblítősop = nincs befejező vízleeresztési/centrifugálási ciklus) beállításakor a ruha az utolsó öblítési ciklusig ázik a vízben. A **0** (nincs centrifugálási ciklus) beállításakor a készülék csak leereszti az öblítővizet, és nincs centrifugálási ciklus. A maximális centrifugálási sebesség az adott programtól és típustól függ.

A programok áttekintése → 20. oldal

## Finish in (Befejezési idő)



 Adja meg a Finish in (Befejezési idő) értékét (a program végét jelzi).

**Utasítás:** A program kiválasztásakor a program időtartama látható a kijelzőn. A rendszer szükség esetén automatikusan módosítja a program időtartamát a program futása alatt, pl. a program alapértelmezett beállításainak módosításakor.

A program indulása előtt megadható a befejezési idő egy óra lépésközzel, a maximális érték **24h (óra)**.

A program elindítása után az előre beállított idő visszaszámlálása látható a kijelzőn (pl. **8h**) egészen a program indulásáig. Ezt követően a program időtartama látható, pl. **2:30**.











A program indulása után az előre beállított idő módosításához hajtsa végre a következőket:

1. Nyomja meg a  **Start/Reload** (Indítás/Újratöltés) gombot.
2. Érintse meg a  **Finish in** (Befejezési idő) gombot, és módosítsa a befejezési időt.
3. Nyomja meg a  **Start/Reload** (Indítás/Újratöltés) gombot.

## Drying (Szárítás)

 Ezzel a gombbal történik a szárítási funkció bekapcsolása, kikapcsolása és beállítása. A megszakítás nélküli mosás és szárítás csak automatikus üzemmódban lehetséges. Csak szárítási program kiválasztásakor az automatikus és az időzített szárítás is elérhető a kívánt szárítási idővel.

## Utasítások

- Csak szárítási program kiválasztásához állítsa a programválasztót  **Intensive Dry** (Intenzív szárítás) vagy  **Gentle Dry** (Kímélő szárítás) állásba. A programok áttekintése → 20. oldal  
A normál szárítási mód: . Ebben az üzemmódban a szárítási idő beállítása automatikusan történik, a szárítandó ruhamennyiségnek megfelelően. Az üzemmód teljes szárítást biztosít. A  szárítási mód extra száraz ruhákat eredményez; a szárítási idő is megadható a  **Drying** (Szárítás) gombbal.  
**Teljes szárítás** (): Egyrétegű anyagokhoz. A ruhák összehajtogathatók vagy szekrénybe akaszthatók.  
**Extra szárítás** (): Vastag, többretegű anyagokhoz, amelyek hosszabb szárítást igényelnek. A ruhák összehajtogathatók vagy szekrénybe akaszthatók. A Teljes szárításnál hatékonyabb szárítás.
- Mosási program kiválasztása, ha a mosást és szárítást megszakítás nélkül kívánja végrehajtani (**Opcionális szárítási** programok esetén):
  1. Érintse meg a  **Drying** (Szárítás) gombot, és kapcsolja be a  vagy  funkciót.
  2. Ne lépje túl a szárítás esetén megengedett maximális töltetet. A programok áttekintése → 20. oldal
  3. A megfelelő szárítási eredmény érdekében a mosási programnál megengedett maximális centrifugálási sebesség kiválasztása automatikusan történik.

## P+ Kiegészítő funkciók kiválasztása

A kívánt kiegészítő funkciók kiválasztásához érintse meg a megfelelő gombokat.

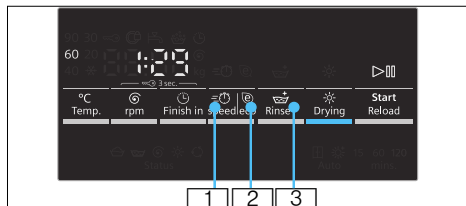

### speed (Gyors)

Rövidebb mosásidő a normál programhoz hasonló mosási eredménnyel.

**Utasítás:** Ne lépje túl a maximális mennyiséget.

A programok áttekintése → 20. oldal

### eco (Energiatakarékos)

Energiatakarékos mosás alacsonyabb hőmérsékleten, de változatlan mosási eredménnyel.

**Utasítás:** A mosási hőmérséklet alacsonyabb a kiválasztott értéknél. Különleges higiéniai követelmények esetén ajánlott magasabb hőmérsékletet vagy a  speed (Gyors) kiegészítő funkciót választani.

### Rinse+ (Plusz öblítés)

Kiegészítő öblítési ciklus. Nagyon lágy víz esetén vagy a még jobb mosási eredményhez.

## Hangjelzés

### Hangerő beállítása

1. A hangerő beállítására szolgáló üzemmód aktiválása

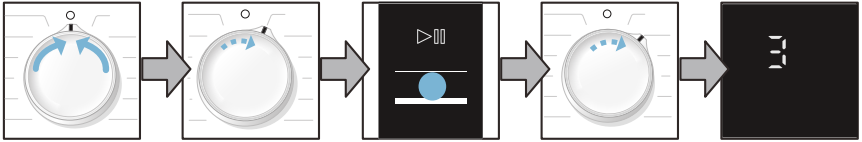

Állítsa **Off** (Ki) állásba

1 fokozat az óramutató járásával egyezően

Nyomja meg és tartsa lenyomva a **Start/Reload** (Indítás/Újratöltés) gombot

1 fokozat az óramutató járásával egyezően

Engedje el

2. a) **Tájékoztató jelzések** beállítása

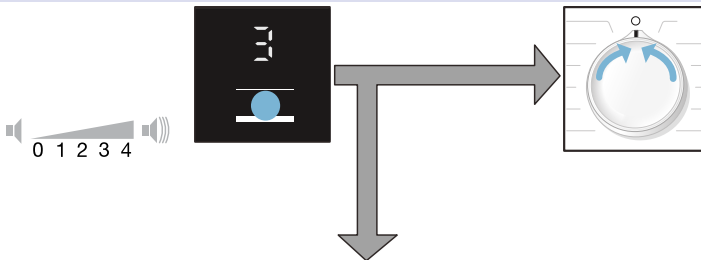

Nyomja meg a **Finish in** (Befejezési idő) gombot, és állítsa be a hangerőt

vagy

Válassza az **Off** (Ki) állást a hangerő-beállítási üzemmódból való kilépéshez.

2. b) **Gombok hangerejének** hangerejének beállítása



1 fokozat az óramutató járásával egyezően

Nyomja meg a **Finish in** (Befejezési idő) gombot, és állítsa be a hangerőt

Válassza az **Off** (Ki) állást a hangerő-beállítási üzemmódból való kilépéshez.



## Tisztítás és karbantartás

### **⚠ Figyelmeztetés**

#### **Áramütés veszélye!**

Az áramütés-veszélyes részek megérintése életveszélyes. Kapcsolja ki a készüléket, és húzza ki a hálózati csatlakozót.

### **⚠ Figyelmeztetés**

#### **Mérgezés veszélye!**

Az oldószer alapú tisztítóadalékok (pl. petroléter) miatt mérgező gázok keletkezhetnek a mosó-szárítógépben. Ne használjon oldószer alapú tisztítóadalékokat.

### **Figyelem!**

#### **A készülék károsodásának veszélye**

Az oldószer alapú tisztítóadalékok (pl. petroléter) károsíthatják a mosó-szárítógép felületét és alkatrészeit. Ne használjon oldószer alapú tisztítóadalékokat.

## Gép burkolata / Kezelőpanel

- Azonnal távolítsa el a visszamaradt mosó- és tisztítószeret.
- Törölje át egy nedves, puha kendővel.
- Ne használjon súrolószivacsot vagy maró hatású szereket (pl. tisztítószer rozsdamentes acélhoz).
- Ne tisztítsa a berendezést vízsugárral.

## Dob

Használjon klórmentes tisztítószeret, és ne használjon fémszálas súrolót.

## Vízkömentesítés

A mosószer megfelelő adagolásakor nincs rá szükség. Ellenkező esetben kövesse a vízkömentesítő adalék gyártójának utasításait. Megfelelő vízkömentesítő termékeket weboldalunkon vagy vevőszolgálatunkon szerezhet be.  
→ 34. oldal

## A mosószer-adagoló tisztítása

Mosószer- vagy öblítőmaradványok esetén:

1. Húzza ki a mosószer-adagolót. Nyomja le a betétet, és húzza ki teljesen az adagolót.
2. Vegye ki a betétet: nyomja felfelé a betétet az ujjával.

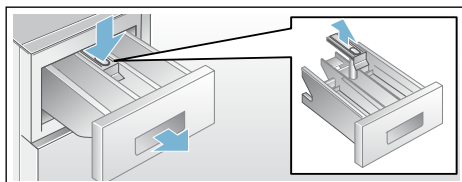

3. Vízzel és egy kefével tisztítsa meg a mosószer-adagolót és a betétet, majd hagyja megszáradni őket.
4. Illessze be a betétet, és pattintsa a helyére (nyomja a hengert a vezetőpecekre).
5. Helyezze vissza a mosószer-adagolót.

**Utasítás:** Hagyja nyitva a mosószer-adagolót, hogy a maradék víz elpárologhasson.

## A leeresztő szivattyú eltömődése

### **⚠ Figyelmeztetés**

#### **Forrázásveszély!**

Magas hőmérsékleten történő mosáskor a víz felforrósodik. Ha a forró vízhez ér, leforrázhatja magát. Várja meg, amíg a víz lehűl.

1. Zárja el a csapot, hogy ne folyjon be több víz, amit a szivattyúnak kell leeresztenie.
2. Kapcsolja ki a készüléket. Húzza ki a hálózati csatlakozót.
3. Nyissa ki és vegye le a szűrőfedelelet.

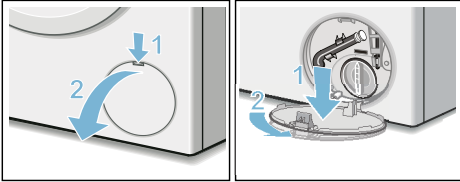

4. Vegye ki a leeresztőcsövet a tartóelemből. Vegye le a zárókupakot, és engedje le a vizet egy megfelelő tartályba. Tegye vissza a zárókupakot, és helyezze vissza a leeresztőcsövet a tartóelembe.

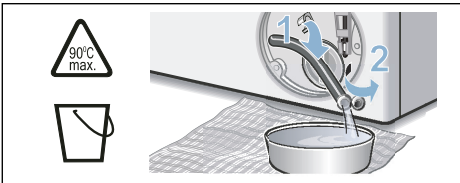

5. Óvatosan csavarja ki a szivattyú fedelét; maradék víz távozhat. Tisztítsa meg a belső részt, a szivattyúfedél menetét és a szivattyú burkolatát. A leeresztőszivattyúban lévő lapátkeréknek forognia kell. Helyezze vissza a szivattyú fedelét, és szorosan csavarja vissza. A fogantyúnak függőleges helyzetben kell lennie.

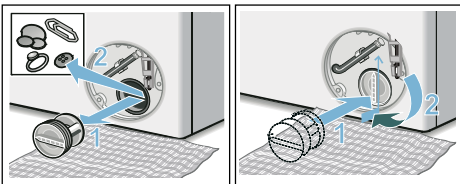

6. Tegye vissza a szűrőfedelelet, pattintsa a helyére, majd zárja vissza.

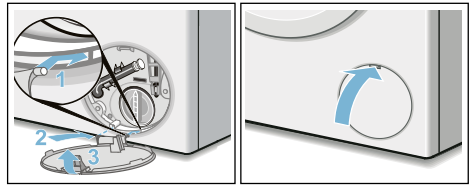

**Utasítás:** Annak érdekében, hogy a maradék mosószer ne folyjon a kivezetőcsőbe a következő mosáskor: öntsön 1 liter vizet a II adagolóba, és indítsa el **Spin/Empty** (Centrifugálás/Leeresztés) programot. (Ha csak leeresztési ciklus szükséges: állítsa az f/p értéket (centrifugálási sebességet) **0**-ra.)

## A csőszifonon lévő vízvezető cső eltömődése

1. Forgassa a programválasztót **Off** (Ki) helyzetbe. Húzza ki a hálózati csatlakozót.
2. Lazítsa meg a tömlőszorító bilincset, és óvatosan vegye le a leeresztő csövet. A maradék víz kifolyhat.
3. Tisztítsa meg a leeresztő csövet és a csőszifon csapját.

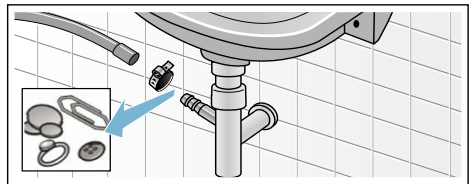

4. Csatlakoztassa ismét a leeresztő csövet, és rögzítse a tömlőszorító bilincssel.





## A vízbevezető cső szűrőjének eltömődése

### **Figyelmeztetés** **Életveszély!**

Ne merítse vízbe az Aqua-Stop biztonsági eszközt (elektromos szelepet tartalmaz).

Először csökkentse a víznyomást a vízellátást biztosító csőben:

1. Zárja el a csapot.
2. Válassza ki bármely programot (kivéve  **Spin/Empty** (Centrifugálás/Leeresztés)).
3. Nyomja meg a  **Start/Reload** (Indítás/Újratöltés) gombot. Hagyja futni a programot kb. 40 másodpercig.
4. Forgassa a programválasztót  **Off** (Ki) helyzetbe. Húzza ki a hálózati csatlakozót.
5. Tisztítsa meg a csap szűrőjét: Szerelje le a csövet a vízcsapról. Tisztítsa meg a szűrőt egy kisméretű kefével.

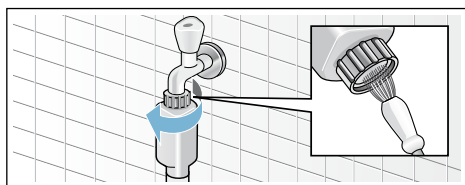

6. Tisztítsa meg a készülék hátoldalán található szűrőt: Távolítsa el a csövet a készülék hátuljáról. Egy fogóval vegye ki a szűrőt, és tisztítsa meg.

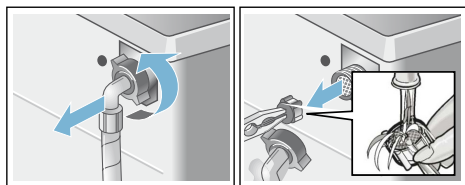

7. Csatlakoztassa a csövet, és ellenőrizze, hogy nincs-e szivárgás.

## Hibák és megoldások

### **Vészkioldó, pl. áramkimaradás esetén**

pl. áramkimaradás esetén

Amint visszaáll a tápellátás, a program folytatódik.

Ha azonban ki szeretné venni a ruhákat, a mosó-szárítógép ajtaja a következőképpen nyitható:

### **Figyelmeztetés** **Forrázásveszély!**

Magas hőmérsékleten történő mosáskor, a mosószeres víz és a ruhák megérintésekor fennáll a forrázás veszélye.

Ha lehetséges, hagyja lehűlni.

### **Figyelmeztetés** **Sérülésveszély!**

Ha benyúl a még forgó dobba, megsérülhet a keze.

Ne nyúljon a dobba, ha az forog. Várja meg, amíg a dob leáll.



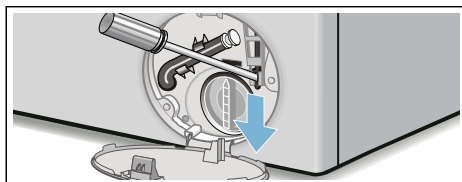

### **Figyelem!** **Víz okozta kár**

A készülékből távozó víz kárt okozhat. Ne nyissa ki a mosó-szárítógép ajtaját, ha az üvegen keresztül víz látható.

1. Kapcsolja ki a készüléket. Húzza ki a hálózati csatlakozót.
2. Engedje le a mosószeres vizet.
3. Húzza lefelé a vészkioldót megfelelő szerszámmal, majd engedje el. A mosó-szárítógép ajtaját ekkor ki lehet nyitni.













## A kijelzőn megjelenő információk

Kijelzés	Ok/Megoldás
	<ul style="list-style-type: none"> <li>■ <b>Gyors villogás + hangjelzés:</b> Az ajtó nyitásakor túl magas a vízszint. Csukja be az ajtót, a program folytatásához nyomja meg a  <b>Start/Reload</b> (Indítás/Újratöltés) gombot, vagy válassza a  <b>Empty</b> (Leeresztés) programot.</li> <li>■ <b>Lassú villogás:</b> Túl magas a hőmérséklet az ajtózárnál az ajtó nyitásához. Várjon kb. 30 másodpercet, amíg az ajtózár lehül.</li> </ul>
<b>Hot</b> (Forró)	Az ajtó nem nyitható ki a szárítási program végén a magas hőmérséklet miatt. A hűtési folyamat végén a kijelzés eltűnik, ezután az ajtó kinyitható.
	<ul style="list-style-type: none"> <li>■ <b>Villogó jelzés</b> (nincs vízellátás): Nyitva van a csap? Eltömődött a vízbevezetésnél lévő szűrő? Tisztítsa meg a vízbevezetés szűrőjét. → 30. oldal</li> <li>■ <b>Világító jelzés</b> (alacsony víznyomás): Csak tájékoztató jelzés. Nem befolyásolja a program futását. A program időtartama hosszabb.</li> </ul>
<b>E:18</b>	Eltömődött a leeresztőszivattyú, tisztítsa meg. Tisztítsa meg a csőszifonon lévő leeresztő csövet.
<b>E:32</b>	A program végén felváltva villog a kijelzés és az <b>End</b> jelzés: a kiegyensúlyozatlan töltet miatt megszakadt a centrifugálási folyamat.
<b>E:95</b>	A program végén felváltva villog a kijelzés és az <b>End</b> jelzés: nem érzékelhető víz a szárítási szakaszban, ezért előfordulhat, hogy a szárítási eredmény nem megfelelő.
Egyéb kijelzések	Állítsa a programválasztót  <b>Off</b> (Ki) állásba. A készülék kikapcsolt. Várjon 5 mp-et, majd kapcsolja vissza. Ha a kijelzés ismét megjelenik, hívja a vevőszolgálatot.

## Hibák és megoldások

Hiba	Ok/Megoldás
A víz kifolyik.	<ul style="list-style-type: none"> <li>■ Csatlakoztassa megfelelően vagy cserélje a vízelvezető csövet.</li> <li>■ Húzza meg a bevezető cső anyáját.</li> </ul>
Nem folyik be víz.	<ul style="list-style-type: none"> <li>■ Megnyomta a  <b>Start/Reload</b> (Indítás/Újratöltés) gombot?</li> <li>■ Nincs nyitva a csap?</li> </ul>
Nem adagolódik a mosószert.	<ul style="list-style-type: none"> <li>■ Eltömődött a szűrő? Tisztítsa meg a szűrőt → 30. oldal</li> <li>■ Meghajlott vagy beszorult a vízellátást biztosító cső?</li> </ul>
Nem nyílik a mosó-szárítógép ajtaja.	<ul style="list-style-type: none"> <li>■ A biztonsági funkció aktív. <b>Utasítás:</b> A mosógép ajtaja biztonsági okokból zárva marad, ha a vízszint vagy a hőmérséklet túl magas (lásd → Program törlése → 18. oldal), illetve ha a dob még forog.</li> <li>■ - - - - (Öblítőstop = nincs befejező vízleeresztés/centrifugálás) ki van választva?</li> <li>■ Csak a vészkioldóval nyitható ki? → 30. oldal</li> <li>■ Be van kapcsolva a gyermekbiztonsági zár? Kapcsolja ki. → 17. oldal</li> </ul>

Hiba	Ok/Megoldás
Nem indul el a program.	<ul style="list-style-type: none"> <li>■  <b>Start/Reload</b> (Indítás/Újratöltés) vagy  <b>Finish in</b> (Befejezési idő) ki van választva?</li> <li>■ Az ajtó be van zárva?</li> <li>■ Be van kapcsolva a gyermekbiztonsági zár? Kapcsolja ki. → 17. oldal</li> </ul>
A készülék nem ereszti le a mosószeres vizet.	<ul style="list-style-type: none"> <li>■ - - - (Öblítőstop = nincs befejező vízleeresztés/centrifugálás) ki van választva?</li> <li>■ Tisztítsa meg a leeresztőszivattyút. → 28. oldal</li> <li>■ Tisztítsa meg a kivezető vezetékét és/vagy a vízelvezető csövet.</li> </ul>
Nem látható víz a dobban.	Ez nem hiba, a víz a belátható szint alatt van.
A centrifugálás eredménye nem megfelelő. Vizes vagy túl nedves ruhák.	<ul style="list-style-type: none"> <li>■ Ez nem hiba: a kiegyensúlyozatlan töltetet érzékelő rendszer leállította a centrifugálási ciklust a ruhák nem egyenletes eloszlása miatt. Oszlassa el a dobban a kisebb és nagyobb méretű ruhákat.</li> <li>■ Túl alacsony a kiválasztott fokozat?</li> </ul>
A centrifugálási ciklus többször elindul.	Ez nem hiba: a kiegyensúlyozatlan töltetet érzékelő rendszer beállítja az egyensúlyt.
Víz maradt az mosószer-adagolóban.	<ul style="list-style-type: none"> <li>■ Ez nem hiba: a mosószer hatékonyságát nem befolyásolja.</li> <li>■ Szükség esetén vegye ki az adagolót. Tisztítsa meg a mosószeres rekeszt, majd helyezze vissza.</li> </ul>
A  rekesz nem öblítődik ki teljesen.	Vegye ki az adagolót. Tisztítsa meg a mosószeres rekeszt, majd helyezze vissza.
Szagképződés a mosó-száritógépben.	<ul style="list-style-type: none"> <li>■ Indítsa el a  <b>Fluff Clean 90 °C</b> (Szősztelenítés 90 °C) programot ruha és mosószer nélkül.</li> <li>■ Használjon a mindennapi mosáshoz megfelelő mosószert.</li> <li>■ Használat után hagyja nyitva az ajtót és a mosószer-adagolót.</li> </ul>
A  állapotkijelzés világít. Hab távozhat a mosó-szer-adagolóból.	<p>Túl sok mosószert használ?</p> <ul style="list-style-type: none"> <li>■ Keverjen össze 1 evőkanál öblítőt ½ liter vízzel, és öntse a II adagolórekeszbe. (Szabadidő-, sport- és bélelt ruházat esetén nem alkalmazható!)</li> <li>■ A következő mosási ciklusnál használjon kevesebb mosószert.</li> <li>■ Használjon olyan, a kereskedelmi forgalomban kapható, fékezett habzású mosószereket és öblítőket, amelyek mosó-száritógépben való használatra alkalmasak.</li> </ul>
Erős zaj, rázkódás és a mosó-száritógép elmozdulása a centrifugálási ciklus alatt.	<ul style="list-style-type: none"> <li>■ Megfelelően szintezte a készüléket? Állítsa be a szintező lábakat. → 41. oldal</li> <li>■ Rögzítette a készülék lábait? Rögzítse a készülék lábait. → 41. oldal</li> <li>■ Eltávolította a szállításhoz használt rögzítőelemeket? Távolítsa el a szállításhoz használt rögzítőelemeket. → 37. oldal</li> </ul>
A kijelző vagy a jelzőfények nem aktívak, miközben a készülék működik.	<ul style="list-style-type: none"> <li>■ Áramkimaradás?</li> <li>■ Kioldott a biztosíték? Kapcsolja vissza vagy cserélje ki a biztosítékot.</li> <li>■ Ha a hiba többször előfordul, hívja a vevőszolgálatot. → 34. oldal</li> </ul>
A program időtartama módosul a mosási ciklus közben.	<ul style="list-style-type: none"> <li>■ Ez nem hiba: a kiegyensúlyozatlan töltetet érzékelő rendszer beállítja az egyensúlyt.</li> <li>■ Ez nem hiba: bekapcsolt a habképződést érzékelő funkció. Kiegészítő öblítési ciklus.</li> </ul>

Hiba	Ok/Megoldás
Mosószermaradványok a ruhákon.	<ul style="list-style-type: none"> <li>■ A foszfátmentes mosószerek esetenként vízben nem oldódó adalékokat tartalmaznak.</li> <li>■ Válassza ki a <b>Rinse</b>  (Öblítés) funkciót, vagy később kefélje át a megszáradt ruhákat.</li> </ul>
Centrifugáló hang hallható a szárítási szakaszban.	Ezt az innovatív „termikus centrifugálás” folyamat okozza, amellyel csökkenthető az energiafogyasztás a szárítási szakaszban.
Szöszök található a mosott ruhán.	Indítsa el ruhák és mosószer nélkül a <b>Fluff Clean</b>  (Szösztelenítés) (hideg vizes) programot, amellyel eltávolíthatók az előző szárítási ciklus során a dobban összegyűlt szöszök.
Vízbevezetés hangja hallható a szárítási szakaszban.	A mosó-szárítógép kondenzációs szárítási technológiát alkalmaz, ezért a ruhák szárításához folyamatos vízellátás szükséges. A csapot mindig tartsa nyitott állásban egészen a szárítási szakasz végéig.
A szokásosnál hosszabb szárítási idő.	<ul style="list-style-type: none"> <li>■ Indítsa el a <b>Fluff Clean</b>  (Szösztelenítés) hideg programot a készülék dobjában a szárítás során összegyűlt bolyhok eltávolításához.</li> </ul>
Nem indul el a szárítóprogram.	<ul style="list-style-type: none"> <li>■ Kiválasztotta a szárítóprogramot? A programok áttekintése → 20. oldal</li> <li>■ Megfelelően becsukta az ajtót?</li> </ul>
A szárítás eredménye nem megfelelő (a ruhák nem elég szárazak).	<ul style="list-style-type: none"> <li>■ Túl magas (30 °C fölötti) hőmérséklet vagy nem megfelelő szellőzés a helyiségben, ahol a mosó-szárítógép található.</li> <li>■ A ruhák nem estek át megfelelő centrifugáláson a szárítás előtt. Mindig az adott mosási programnál választható legnagyobb centrifugálási sebességet állítsa be.</li> <li>■ Túlterhelt mosó-szárítógép: tartsa be a programtáblázatban és a kijelzőn jelzett, ajánlott maximális töltési mennyiségeket. Ne töltsen túl a mosó-szárítógépet. A szárításkor megengedett maximális töltet kevesebb, mint mosás esetén. Ha maximális töltettel mos, mosás után vegye ki a ruhákat a mosó-szárítógépből, és szárítsa őket két szárítási ciklusban.</li> <li>■ Túl alacsony (200 V-nál alacsonyabb) a hálózati feszültség. Biztosítson megfelelő tápellátást.</li> <li>■ Alacsony a víznyomás. A vízkondenzációs elv alapján alacsony víznyomásnál nem kondenzálódik maradéktalanul a párolgó gőz.</li> <li>■ A csap zárva van a szárítás során. Mivel a készülék kondenzációs szárítási technológiát alkalmaz, a szárítás folyamán nyitva kell tartani a csatlakoztatott vízcsapot, különben nem garantálható a megfelelő szárítás.</li> <li>■ A vastag, többretegű textíliák és a vastag bélésű textíliák felülete könnyen, belsejük viszont nehezebben szárad. Ilyen esetben a kiegyensúlyozási folyamat tovább tarthat. Az ilyen típusú anyagok esetén válassza az  (Extra szárítás) funkciót, vagy adjon meg kiegészítő szárítási időt az  <b>Intensive Dry</b> (Intenzív szárítás) vagy a  <b>Gentle Dry</b> (Kímélő szárítás) programnál.</li> </ul>
Ha a hiba nem oldható meg (a készülék ki- és bekapcsolásával), vagy javítás szükséges:	<ul style="list-style-type: none"> <li>■ Állítsa a programválasztót <b>Off</b> (Ki) állásba, és húzza ki a hálózati csatlakozót.</li> <li>■ Zárja el a csapot, és hívja a vevőszolgálatot. → 34. oldal</li> </ul>



## Vevőszolgálat

Ha nem tudja egyedül javítani a hibát, lásd a "Hibák és megoldások" c. részt.  
→ 30. oldal

Kérjük, vegye fel a kapcsolatot vevőszolgálatunkkal. Munkatársaink mindig megtalálják a megfelelő megoldást, így megelőzhető a szakemberek felesleges kiszállása.

Kérjük, adja meg a vevőszolgálatnak a készülék termékszámát (E-Nr.) és gyártási számát (FD).

E-Nr. _____	FD _____
-------------	----------

Termékszám

Gyártási szám

Ezeket az adatokat az ajtó belső részén \* / a lenyitott szűrőfedélen \* és a készülék hátulján találja.

\*típustól függően

### Bízzon a gyártó szakértelmében!

Vegye fel a kapcsolatot munkatársainkkal. Biztos lehet abban, hogy a javítást képzett szerviztechnikusaink végzik el, eredeti pótalkatrészek segítségével.



## Műszaki specifikációk

### Méretek:

850 x 600 x 590 mm

(magasság x szélesség x mélység)

### Súly:

80 kg

### Hálózati csatlakozás:

Hálózati feszültség 220–240 V / 50 Hz

Névleges áramerősség 10 A

Névleges teljesítmény 1900–2300 W

### Víznyomás:

100–1000 kPa (1–10 bar)

### Kifolyó magassága:

60–100 cm

















### Áramfogyasztás kikapcsolt állapotban:

0,12 W



### Áramfogyasztás bekapcsolt állapotban:



0,48 W

**Fogyasztási értékek**

Program	Opció	Töltet (kg)	Energiafogyasztás *** (kWh)	Vízfogyasztás *** (liter)	Program időtartama *** (óra)
Cottons  (Pamut) 20 °C*		8,0	0,30	78	3
Cottons  (Pamut) 40 °C*		8,0	1,06	78	3
Cottons  (Pamut) 60 °C		8,0	1,08	78	3
Cottons  (Pamut) 90 °C		8,0	2,20	88	3
Easy-Care  (Könnyen kezelhető) 40 °C*		4,0	0,76	65	2
Mix  (Vegyes) 40 °C		4,0	0,62	46	1 ¼
Delicates/Silk  (Kényes anyagok / Selyem) 30 °C		2,0	0,16	36	¾
 Wool  (Gyapjú) 30 °C		2,0	0,20	40	¾
Intensive Dry  (Intenzív szárítás)		5,0	2,82	24	3 ¼
Gentle Dry  (Kímélő szárítás)		2,5	1,49	25	2
Cottons  (Pamut) 60 °C **	 eco	8,0	0,83	71	7
Cottons  (Pamut) 60 °C + Intensive Dry  (Intenzív szárítás) **	 eco	8,0/ 5,0+3,0	5,44	118	13 ½

\* A tesztelések során a program beállítása az aktuálisan érvényes EN 60456 EU-szabvány szerint történt. Összehasonlító teszt elvégzéséhez a programokat a megadott töltettel és maximális centrifugálási sebességen tesztelje.

\*\* Az EU energiacímkéhez szükséges, EN 50229 szabvány szerinti mosásiteljesítmény-teszteket adott ruhamennyiséggel végzik a  Cottons 60 °C (Pamut 60 °C) +  eco (Energiatakarékos) programok használatával.

\*\* Az EU energiacímkéhez szükséges szárításiteljesítmény-teszteket az EN 50229 szabvány szerint végzik. A maximális mosási töltet 2 szárítási ciklusból áll,  Intensive Dry (Intenzív szárítás) +  (Teljes szárítás) opciókkal. A 3 kg-os második szárítási ciklusban a szárítandó ruhák: 3 lepedő, 2 párnahuzat és törölközők. A maradék ruha szárítása az 5 kg-os első szárítási ciklusban történik.

\*\*\* Az értékek eltérhetnek a jelzett értékektől a következő tényezők függvényében: víznyomás és -keménység, bemeneti hőmérséklet, környezeti hőmérséklet, ruhanemű típusa és mennyisége, használt mosószert típusa és mennyisége, áramellátás ingadozása, kiválasztott kiegészítő funkciók.



## Felállítás és csatlakoztatás

### Csomagolás tartalma

**Utasítás:** Ellenőrizze, hogy a készülék sérült-e a szállítás során. Ha a gép meghibásodott, ne használja. Reklamáció esetén forduljon vevőszolgálatunkhoz vagy a forgalmazóhoz, akinél a készüléket vásárolta. → 34. oldal

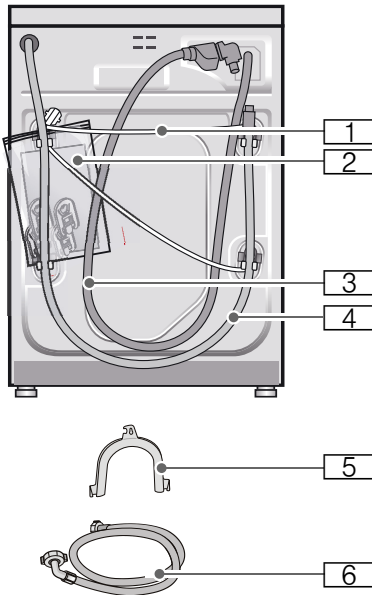

- 1 Hálózati csatlakozó
- 2 Tasak:
  - Beszerelési és használati útmutató
  - Ügyfélszolgálatok címlistája\*
  - Garancia\*
  - Takarékelemek a szállítási pántok eltávolítása után látható nyílásokhoz
- 3 Vízellátást biztosító cső az Aqua-Stop modellek esetén
- 4 Vízleeresztést biztosító cső

- 5 Könyökelem a vízleeresztő cső rögzítéséhez
  - 6 Vízellátást biztosító cső a standard/Aqua-Secure modellek esetén
- \* típusától függően

**Emellett** a vízleeresztő cső szifonhoz csatlakoztatásához egy csőbilincs szükséges (24–40 mm átmérő, elérhető a szaküzletekben).

### Hasznos szerszámok

- Vízmérték a szintezéshez → 41. oldal
- Csavarkulcs
  - 13-as fejjel a szállítási pántok meglazításához, és → 42. oldal
  - 17-es fejjel a készülék lábainak szintezéséhez → 41. oldal

### Biztonsági útmutató

#### Figyelmeztetés Sérülésveszély!

- A mosó-szárítógép nagyon nehéz. A mosó-szárítógép emelésekor/ szállításakor óvatosan járjon el.
- Ha a mosó-szárítógépet a kiálló részeinél (pl. az ajtajánál) fogva emelik fel, az adott rész letörhet, és sérülést okozhat. Ne emelje a mosó-szárítógépet a kiálló részeinél fogva.
- Ha a cső és a tápkábel elvezetése nem megfelelő, azok kihúzódhatnak vagy megsérülhetnek. A csöveket és vezetéseket úgy vezesse el, hogy ne álljon fenn a kihúzódás veszélye.



**Figyelem!****A készülék károsodásának veszélye**

Fagyott állapotban a csövek megrepedhetnek/szétpattanhatnak. Ne állítsa fel a mosó-szárítógépet szabadtéren, illetve fagyveszélyes helyeken.

**Figyelem!****Víz okozta kár**

A vízellátást és vízvezetést biztosító csövek csatlakozási pontjai víznyomás alatt vannak. A szivárgás és a vízkárok elkerülése érdekében kövesse az ebben a részben leírt utasításokat.

**Utasítások**

- Az itt jelzett biztonsági információkon túl a helyi víz- és elektromos szolgáltatók különleges előírásait is be kell tartani.
- Ha kételyei lennének, a készülék beszerelését bízza szakemberre.

**Elhelyezési felület**

**Utasítás:** A mosó-szárítógépnek stabilan kell állnia, így nem mozdulhat el.

- A készüléket szilárd és vízszintes felületre helyezze.
- A puha padlók és padlóborítások erre nem alkalmasak.

**A készülék alapzatra vagy üreges fapadlóra történő telepítése****Figyelem!****A készülék károsodásának veszélye**

A centrifugázási ciklus alatt a mosó-szárítógép elmozdulhat, és felborulhat. Ezért mindig rögzítse rögzítőkapcsokkal a szárító-mosógép lábait.

Rögzítőkapcsok: WMZ 2200, WX 975600, CZ 110600, Z 7080X0 rendelési számokon.

**Utasítás:** Gerenda mennyezet fölé való beszereléskor:

- Lehetőség szerint egy sarokba helyezze a mosó-szárítógépet.
- Csavarozzon a padlóra egy (min. 30 mm vastag) vízálló falapot.

**A készülék beépítése konyhai szekrény sorba**** Figyelmeztetés  
Életveszély!**

A feszültség alatt lévő alkatrészek megérintésekor fennáll az áramütés veszélye.

Ne távolítsa el a készülék takarólemezét.

**Utasítások**

- 60 cm széles mélyedés szükséges.
- A mosó-szárítógép kizárólag olyan egybefüggő munkalap alá szerelhető, amely biztonságosan rögzítve van a szomszédos szekrényekhez.

**Szállítási biztosítók eltávolítása****Figyelem!****Készülékkárok**

- A mosógép biztonságos szállításáról szállítási biztosítók gondoskodnak. Az el nem távolított szállítási biztosítók a készülék üzemelésekor pl. sérülést okozhatnak a dobban. Az első használat előtt feltétlenül teljesen el kell távolítani mind a 4 szállítási biztosítót. A biztosítókat őrizze meg.
- A sérülések elkerülésére egy későbbi szállításnál okvetlenül helyezze vissza a biztosítókat.

**Utasítás:** Órítze meg a csavarokat és hüvelyeket.

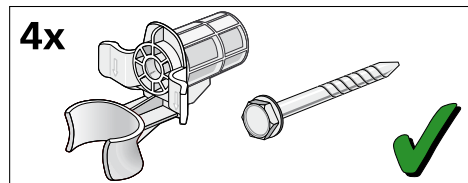

1. A tömlőket vegye ki a tartókból.

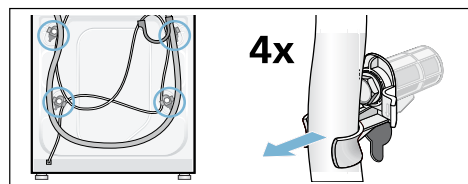

2. Mind a 4 szállítási biztosítócsavart lazítsa meg és távolítsa el. Távolítsa el a hüvelyeket. Közben a hálózati vezetékét vegye ki a tartóból.

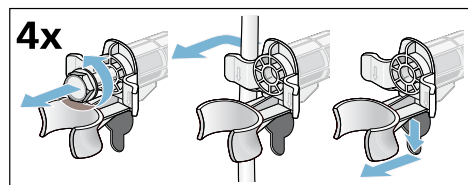

3. Tegye fel a burkolatokat. A rögzítőfültre gyakorolt nyomással rögzítse fixen a burkolatokat.

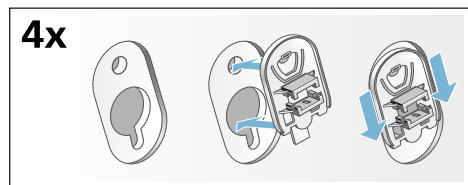

## Cső- és kábelhosszak

### Csatlakozó a bal oldalon

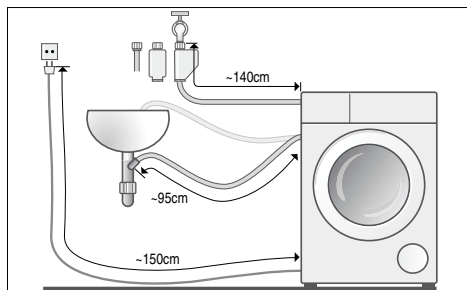

vagy

### Csatlakozó a jobb oldalon

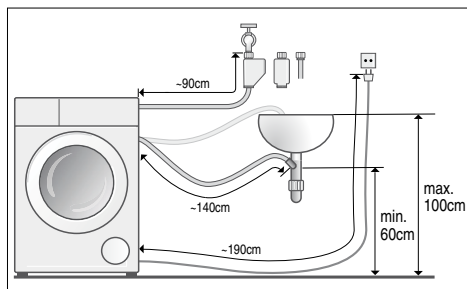

**Utasítás:** Csőrögzők használatkor a csövek lehetséges hossza rövidebb.

### A forgalmazónál vagy vevőszolgálatunkon elérhető:

- Aqua-Stop hosszabbító vagy hidegvíz-bevezető cső hosszabbítója (kb. 2,50 m).  
Rendelési szám: WMZ 2380, WZ 10130, CZ 11350, Z 7070X0.
- Hosszabb, vízellátást biztosító cső (kb. 2,20 m) standard modellhez.

## Vízbevezetés

### Figyelmeztetés Életveszély!

A feszültség alatt lévő alkatrészek megérintésekor fennáll az áramütés veszélye.

Ne merítse vízbe az Aqua-Stop biztonsági szelepet (elektromos szelepet tartalmaz).

### Utasítások

- A mosó-szárítógépet kizárólag hideg csapvízzel működtesse.
- Ne csatlakoztassa a készüléket nyomásmentesített vízmelegítő keverőcsapjához.
- Ne használjon már használt vízbevezető csövet. Csak a készülékkel együtt szállított vagy hivatalos szaküzletben vásárolt vízbevezető csövet használjon.
- Ne tekerje meg és ne nyomja össze a vízbevezető csövet.
- Ne módosítsa (vágja le vagy át) a vízellátást biztosító csövet (ellenkező esetben annak teherbírása nem biztosított).
- A csavarokat kizárólag kézzel szorítsa meg. Ha a csavarokat túl szorosra húzza egy szerszámmal (fogóval), a menet sérülhet.

### Optimális víznyomás az vízellátó rendszerben

**Minimum** 100 kPa (1 bar)

**Maximum** 1000 kPa (10 bar)

Ha a csap nyitva van, a víz áramlási sebessége legyen legalább 8 l/perc.

Ha a víznyomás ennél nagyobb, szereljen be nyomáscsökkentő szelepet.

## Csatlakoztatás

A vízbevezető tömlőt csatlakoztassa a vízcsapra (26,4 mm = 3/4") és a készülékre (Aquastop modelleknél ez nem szükséges, ott már rögzítve van):

- Modell: **Standard**

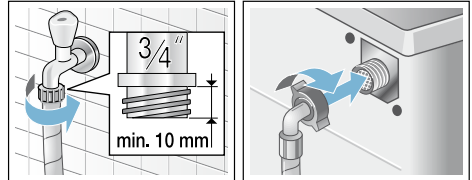

- Modell: **Aqua-Secure**

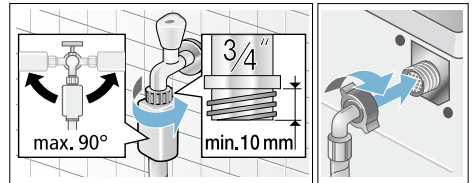

- Modell: **Aquastop**

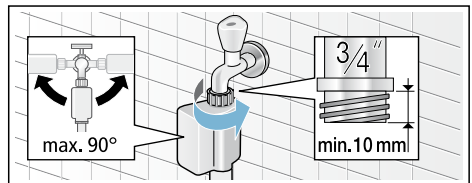

**Utasítás:** Óvatosan nyissa ki a vízcsapot, és közben ellenőrizze a bekötési pontok tömítettségét. A csavarkötés vízvezetéki nyomás alatt áll.

## Vízvezetés

### **Figyelmeztetés** **Forrázásveszély!**

Magas hőmérsékleten végzett mosásnál a forró mosóvízzel érintkezve (pl. a forró mosóvíz mosdókagylóba szivattyúzásakor) leforrázhatja magát. Ne nyúljon a forró mosóvízbe.

### **Figyelem!**

#### **Víz okozta károk**

Ha a lefolyótömlő szivattyúzásakor a magas víznyomás miatt kicsúszik a mosdókagylóból vagy a csatlakozási pontból, akkor a kifolyó víz károkat okozhat.

Biztosítsa, hogy a lefolyótömlő ne tudjon kicsúszni a mosdókagylóból vagy a csatlakozási pontból.

### **Figyelem!**

#### **Készülékkárok/textíliák károsodása**

Ha a lefolyótömlő vége a kiszivattyúzott vízbe merül, akkor a víz visszaszivattyúzódhat a készülékbe, és ez károsíthatja a készüléket/textíliákat. Ügyeljen a következőkre:

- a mosdólefolyó záródugója ne záródjon be.
- a lefolyótömlő vége ne merüljön a kiszivattyúzott vízbe.
- a víz kellő gyorsasággal folyjon le.

**Utasítás:** A vízvezető tömlőt nem szabad megtörni vagy hosszirányban húzni.

## Csatlakoztatás

### ■ **A mosóvíz mosdókagylóba vezetése**

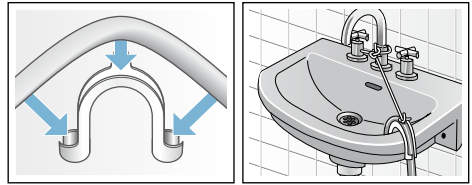

### ■ **A mosóvíz szifonba vezetése**

A csatlakozási pontot 24-40 mm átmérőjű (szakkereskedésben kapható) csőbilincssel kell biztosítani.

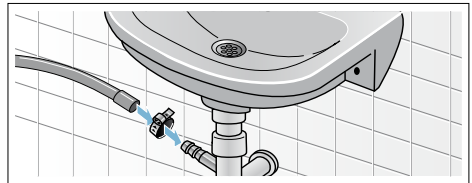

### ■ **A mosóvíz elvezetése gumikarmantyús műanyag csövön vagy vízvezetőn keresztül**

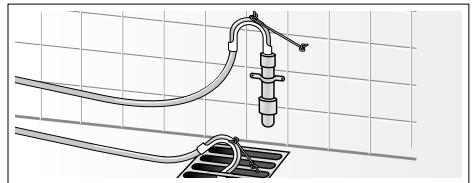

## Beállítás

1. Lazítsa meg az anyát: egy csavarkulccsal fordítsa az óramutató járásával megegyező irányba.
2. Vízmérték segítségével ellenőrizze a mosó-szárítógép vízszintezését, és szükség esetén korrigálja azt. Állítsa be a magasságot a készülék lábainak elforgatásával.  
**Utasítás:** A készülék mind a négy lábának szilárdan kell állnia a padlón. A mosó-szárítógépnek nem szabad inognia.
3. Rögzítse az anyát a burkolathoz. Rögzítse a lábat. Ilyenkor a magasság nem állítható.

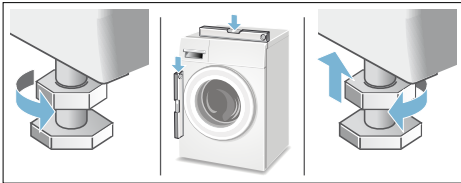

### Utasítások

- A berendezés mind a négy lábának anyáját szorosan a burkolathoz kell csavarni.
- A nem megfelelő beállítás hangos zajt, erős rázkódást és a készülék elmozdulását okozhatja.

## Elektromos csatlakozás

### Elektromos biztonság

#### Figyelmeztetés Áramütés veszélye!

Az áramütés-veszélyes részek megérintése életveszélyes.

- A hálózati csatlakozó leválasztásakor mindig a csatlakozót húzza, és ne a vezetékét. Egyéb esetben a vezeték sérülhet.
- Soha ne érjen a hálózati csatlakozóhoz vizes kézzel.

- Soha ne húzza ki a hálózati csatlakozót a készülék működése közben.
- A mosó-szárítógépet váltóáramhoz csatlakoztassa, és csak szakszerűen bekötött és földelt csatlakozóaljzatot használjon.
- A hálózati feszültségnek és a mosó-szárítógépre vonatkozó specifikációkban (a készülék típus tábláján) megadott feszültségnek egyeznie kell.
- A csatlakoztatott terhelés és a szükséges biztosíték is a készülék típus tábláján található.

Ellenőrizze a következőket:

- A hálózati csatlakozó és a csatlakozóaljzat kompatibilisek.
- A kábel keresztmetszete megfelelő.
- A földelési rendszer kialakítása megfelelő.
- A meghibásodott tápkábel cseréjét villamosági szakember végzi. Új tápkábel a vevőszolgáltatón szerezhető be.
- Ne használjon elosztót vagy hosszabbító kábelt.
- Ha egyenáramú megszakítót használ, csak olyan típust használjon, amelyen a következő jel látható: . Csak ez a jel garantálja a jelenleg érvényes szabályozásoknak való megfelelést.
- A hálózati csatlakozó legyen hozzáférhető.
- A tápkábel ne legyen meghajolva, beszorulva, módosítva vagy megrongálódva, és ne érjen hőforráshoz.

## Az első mosás/szárítás előtt

A mosó-szárítógépet alaposan tesztelték, mielőtt kikerült a gyárból. A tesztelésből származó maradék víz eltávolításához először futtassa le a 🗑️ **Fluff Clean** (Szösztelenítés) programot ruhák behelyezése **nélkül**.

### Utasítás:

- Ezt megelőzően megfelelően be kell szerelni és csatlakoztatni kell a mosó-szárítógépet. Beszerelés és csatlakoztatás → 36. oldal
- Ha a mosó-szárítógép meghibásodott, ne kapcsolja be. Vegye fel a kapcsolatot a vevőszolgálattal. → 34. oldal

1. Csatlakoztassa a hálózati csatlakozót.
2. Nyissa ki a csapot.
3. Kapcsolja be a készüléket.
4. Csukja be az ajtót. Ne tegyen a gépbe ruhát.
5. Válassza ki a 🗑️ **Fluff Clean 40 °C** (Szösztelenítés 40 °C) programot.
6. Nyissa ki a mosószer-adagolót.
7. Öntsön kb. 1 liter vizet a **II** adagolórekeszbe.
8. Öntsön normál mosószert a **II** adagolóba, a gyártó enyhe szennyeződésre vonatkozó utasításai szerint.

**Utasítás:** A habképződés elkerülése érdekében az ajánlott mennyiség felét használja. Ne használjon gyapjúhoz való vagy kímélő mosószert.

9. Csukja be a mosószer-adagolót.
10. Nyomja meg a ▶ **Start/Reload** (Indítás/Újratöltés) gombot.
11. Ha a program lejárt, kapcsolja ki a készüléket.

**A mosó-szárítógép mostantól készen áll a használatra.**

## Szállítás

### Előkészítő lépések

1. Zárja el a csapot.
2. Szüntesse meg a víznyomást a vízellátást biztosító csőben. A vízbevezető cső szűrőjének eltömődése → 30. oldal
3. Eressze le a maradék vizet. A leeresztő szivattyú eltömődése → 28. oldal
4. Válassza le a mosó-szárítógépet a hálózatról.
5. Távolítsa el a csöveket.

### Szállítási rögzítőelemek felszerelése:

1. Vegye le a takaróelemeket, és tárolja őket biztonságos helyen. Szükség esetén használjon csavarhúzó.

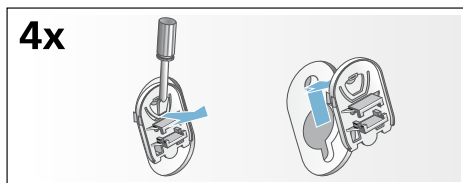

2. Helyezze be mind a 4 csőbilincset. Illessze a tápkábel a rögzítőelemekbe. Helyezze be és húzza meg a csavarokat.

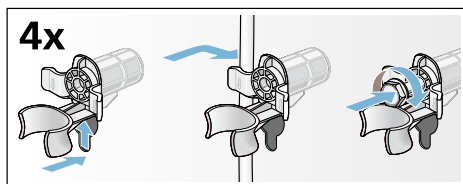

### A készülék bekapcsolása előtt:

### Utasítások

- **Mindig** távolítsa el a szállítási rögzítőelemeket.
- Annak érdekében, hogy a maradék mosószer ne folyjon a kivezetőcsőbe a következő mosáskor: öntsön 1 liter vizet a **II** adagolóba, és indítsa el a 🗑️ **Spin/Empty** (Centrifugálás/Leeresztés) programot.



## Aquastop garancia

csak Aquastop funkcióval rendelkező készülékekhez

Az eladóval szemben vállalt, az adásvételi szerződésből fakadó garanciális igények kiegészítéseképpen és készülékgaranciánk kiegészítéseként az alábbi feltételekkel teljesítjük a kártérítést:

1. Ha Aquastop rendszerünk hibája miatt vízkár keletkezett, akkor megtérítjük a magánfelhasználók kárát.
2. A felelősségi garancia a készülék teljes élettartama alatt fennáll.
3. A garanciaigény feltétele, hogy az Aquastop funkcióval rendelkező készüléket útmutatóknak megfelelően szakszerűen állítsák fel és csatlakoztassák; ez vonatkozik a szakszerű Aquastop meghosszabbításra (eredeti tartozék) is. A garancia nem terjed ki a vízcsapon lévő Aquastop csatlakozóig beszerelt hibás csatlakozóvezetékekre vagy szerelvényekre.
4. Az Aquastop funkcióval rendelkező készülékeket alapvetően nem kell üzem közben felügyelnie, ill. utána a vízcsap elzárásával biztosítania. Csupán hosszabb távollét esetén, pl. többhetes nyaraláskor, kell elzárni a vízcsapot.

## Javítási megrendelés és tanácsadás zavarok esetén

H +361 489 5461

Az egyes országok vevőszolgálati elérhetőségei megtalálhatók a mellékelt vevőszolgálati jegyzékben.

BSH Hausgeräte GmbH

Carl-Wery-Straße 34

81739 München

GERMANY

siemens-home.bsh-group.com

Gyártó a BSH Hausgeräte GmbH, a Siemens AG védjegyhasználati engedélye alapján



9001052848 (9705)