

SIEMENS



# Práčka so sušičkou

WD14G441EU

[siemens-home.bsh-group.com/welcome](https://siemens-home.bsh-group.com/welcome)

sk Návod na používanie a inštaláciu

Register  
your  
product  
online

## Vaša nová práčka so sušičkou

Rozhodli ste sa pre práčku so sušičkou značky Siemens.

Prosím, venujte niekoľko minút svojho času prečítaniu a oboznámeniu sa s prednosťami vašej práčky so sušičkou.

Aby boli vysoké nároky na kvalitu značky Siemens vždy splnené, bola každá práčka so sušičkou, ktorá opustila náš výrobný podnik, starostlivo prekontrolovaná z hľadiska funkčnosti a bezchybného stavu.

Ďalšie informácie o našich výrobkoch, príslušenstve, náhradných dieloch a servise či službách nájdete na našej internetovej stránke [www.siemens-home.bsh-group.com](http://www.siemens-home.bsh-group.com) alebo sa obráťte na naše strediská zákazníckeho servisu.

Ak návod na používanie a inštaláciu opisuje rôzne modely, na príslušných miestach nájdete upozornenie na konkrétne rozdiely.



Práčku so sušičkou uveďte do prevádzky až po prečítaní tohto návodu na používanie a inštaláciu!

## Pravidlá zobrazenia

### Varovanie!

Táto kombinácia symbolu a signálneho slova upozorňuje na možnú nebezpečnú situáciu. Následkom nerespektovania varovania môže byť smrť alebo poranenia.

### **Pozor!**

Toto signálne slovo upozorňuje na možnú nebezpečnú situáciu. Následkom nerespektovania môžu byť materiálne škody a/alebo škody na životnom prostredí.

### **Upozornenie / tip**

Upozornenia týkajúce sa optimálneho používania spotrebiča / užitočné informácie.

### **1. 2. 3. / a) b) c)**

Jednotlivé kroky postupu sa zobrazia označené číslami alebo písmenami.

■ / -

Výpočet (vymenovanie) sa zobrazí označený okienkami alebo odrážkami.

# Obsah

	<b>Predpokladané použitie</b> . . . . .	4
	<b>Bezpečnostné pokyny</b> . . . . .	5
	Elektrická bezpečnosť . . . . .	5
	Nebezpečenstvo poranenia . . . . .	5
	Bezpečnosť detí . . . . .	5
	<b>Ochrana životného prostredia</b> . . . . .	6
	Obal/starý spotrebič . . . . .	6
	Odporúčania a tipy . . . . .	6
	<b>Hlavné body v skratke</b> . . . . .	7
	<b>Zoznámenie sa s vašim spotrebičom</b> . . . . .	8
	Práčka so sušičkou . . . . .	8
	Ovládací panel . . . . .	9
	Displej . . . . .	10
	<b>Bielizeň</b> . . . . .	12
	Príprava bielizne na pranie . . . . .	12
	Príprava bielizne na sušenie . . . . .	13
	<b>Prevádzka spotrebiča</b> . . . . .	14
	Príprava práčky so sušičkou . . . . .	14
	Výber programu/zapnutie spotrebiča . . . . .	14
	Prispôbenie programu prania . . . . .	14
	Úprava programu sušenia . . . . .	15
	Vloženie bielizne . . . . .	15
	Dávkovanie a prídanie pracieho prostriedku a aviváže . . . . .	16
	Spustenie programu . . . . .	17
	Detská poistka . . . . .	17
	Doplnenie bielizne . . . . .	18
	Zmena programu . . . . .	18
	Prerušenie alebo skončenie programu . . . . .	18
	Koniec programu . . . . .	19
	Po praní/sušení . . . . .	19
	<b>Prehľad programov</b> . . . . .	20
	Program na programovom voliči . . . . .	20
	Tabuľka sušenia . . . . .	23
	Škrobenie . . . . .	24
	Farbenie/bielenie . . . . .	24
	Namáčanie . . . . .	24
	<b>Zmena predvolených nastavení programu</b> . . . . .	24
	°C Temp. (Tepl.) . . . . .	24
	rpm (ot/min) . . . . .	24
	Finish in (hotovo za) . . . . .	25
	* Drying (Sušenie) . . . . .	25
	<b>Výber doplnkových funkcií</b> . . . . .	26
	speed . . . . .	26
	eco . . . . .	26
	Rinse+ (plákanie+) . . . . .	26
	<b>Signál</b> . . . . .	27
	<b>Čistenie a údržba</b> . . . . .	28
	Plášť prístroja/kontrolný panel . . . . .	28
	Bubon . . . . .	28
	Odstraňovanie vodného kameňa . . . . .	28
	Čistenie dávkovača pracieho prostriedku . . . . .	28
	Odvodňovacie čerpadlo je upchaté . . . . .	29
	Vypúšťacia hadica je pri sifóne upchatá . . . . .	30
	Filter v prívodnej hadici vody je upchatý . . . . .	30
	<b>Poruchy a čo s nimi robiť</b> . . . . .	31
	Núdzové uvoľnenie, napr. ak nastane výpadok elektrického prúdu . . . . .	31
	Informácie na displeji . . . . .	31
	Poruchy a čo s nimi robiť . . . . .	32

	Zákaznícky servis . . . . .	35
	Technické údaje . . . . .	35
	Hodnoty spotreby . . . . .	36
	Inštalácia a pripojenie . . . . .	37
	Obsah dodávky . . . . .	37
	Bezpečnostné upozornenia . . . . .	37
	Inštallačná plocha . . . . .	38
	Montáž spotrebiča na podložke alebo na drevenej trámovej podlahe . . . . .	38
	Zabudovanie/vstavanie spotrebiča do kuchynskej linky . . . . .	38
	Odstránenie prepravných poistiek . . . . .	39
	Dĺžky hadice a kábla . . . . .	39
	Prívod vody . . . . .	40
	Odtok vody . . . . .	41
	Vyrovnanie . . . . .	42
	Elektrické pripojenie . . . . .	42
	Pred prvým praním/sušením . . . . .	43
	Preprava . . . . .	43

## Predpokladané použitie

- Výlučne na používanie v domácnosti alebo domácom prostredí.
- Práčka so sušičkou je vhodná na pranie textílií vhodných na pranie v práčke a ručné pranie vlny a na sušenie určitých druhov textílií podľa pokynov na udržiavanie textílií.
- Spotrebič je skoncipovaný na prevádzku so studenou pitnou vodou a bežnými pracími a ošetrojúcimi prostriedkami, ktoré sú vhodné na použitie v práčkach so sušičkou.
- Pri dávkovaní všetkých pracích prostriedkov, pomocných čistiacich prostriedkov, čistiacich výrobkov a čistiacich prostriedkov vždy dodržiavajte pokyny výrobcov.
- Práčku so sušičkou môžu obsluhovať deti od 8 rokov, osoby s obmedzenými fyzickými, zmyslovými alebo duševnými schopnosťami a osoby s nedostatočnými skúsenosťami alebo znalosťami len vtedy, keď sú **pod dozorom zodpovednej osoby alebo keď boli zodpovednou osobou poučené.**  
 Deti nesmú bez dozoru vykonávať žiadne čistiace alebo údržbové práce.
- Deti do 3 rokov držte v bezpečnej vzdialenosti od práčky.
- Domáce zvieratá držte v bezpečnej vzdialenosti od práčky so sušičkou.
- Práčku so sušičkou nainštalujte a prevádzkujte v miestnosti s odtokom.

**Pred uvedením spotrebiča do prevádzky:** Prečítajte si návod na používanie a inštaláciu a všetky ostatné informácie, ktoré boli priložené k práčke a postupujte podľa nich.

Podklady si odložte na neskoršie použitie.

## **Bezpečnostné pokyny**

### **Elektrická bezpečnosť**

#### **Varovanie**

##### **Nebezpečenstvo usmrtenia!**

V prípade dotknutia sa súčastí pod prúdom hrozí nebezpečenstvo usmrtenia.

- Pri odpájaní napájania vždy ťahajte za zástrčku samotnú, a nie za kábel, inak môže dôjsť k poškodeniu kábla.
- Nikdy sa nedotýkajte ani nedržte elektrickú zástrčku mokrými rukami.

### **Nebezpečenstvo poranenia**

#### **Varovanie**



##### **Riziko poranenia!**

- Ak práčku so sušičkou budete zdvíhať za vyčnievajúce časti (napr. dvierka práčky so sušičkou), tieto súčasti sa môžu odlomiť a spôsobiť zranenia. Nedvíhajte práčku so sušičkou za vyčnievajúce súčasti.
- Ak na práčku so sušičkou vystúpíte, môže sa horná plocha prelomiť a spôsobiť tak zranenie. Nestúpajte na práčku so sušičkou.
- Ak sa opriete/podopriete otvorenými dvierkami, práčka so sušičkou sa môže prevrátiť a spôsobiť zranenie. Neopierajte sa o otvorené dvierka práčky so sušičkou.

- Ak natiahnete ruku do otáčajúceho sa bubna, môže vašu ruku poraniť. Nezachytávajte otáčajúci sa bubon. Počkajte, pokým sa neprestane bubon otáčať.

#### **Varovanie**

##### **Nebezpečenstvo oparenia!**

- Pri praní na vysokých teplotách sa môžete opariť, ak sa dotknete horúcej vody z prania (napr. pri vypúšťaní horúcej vody z prania do umývadla). Nedotýkajte sa horúcej vody z prania.
- Pri prerušení programu sušenia môžu byť práčka so sušičkou a bielizeň veľmi horúce. Vyberte možnosť **Intensive Dry**  (Intenzívne sušenie) alebo **Gentle Dry**  (Sušenie pri nízkej teplote) a čas sušenia 15 min, aby bielizeň vychladla, a potom ju vyberte.

### **Bezpečnosť detí**

#### **Varovanie**

##### **Nebezpečenstvo usmrtenia!**

- Ak sa deti hrajú na práčke so sušičkou, vystavujú sa situáciám ohrozujúcim ich život alebo zraneniu.
- Nenechávajte deti v blízkosti práčky so sušičkou bez dozoru.
  - Nedovoľte deťom, aby sa hrali s práčkou so sušičkou.

### **Varovanie**

#### **Nebezpečenstvo usmrtenia!**

Zabráňte tým, aby sa deti zavreli dovnútra spotrebiča a dostali sa do nebezpečenstva ohrozenia života.

Pri spotrebičoch, ktoré doslúžili:

- Vytiahnite elektrickú zástrčku.
- Odpojte elektrický kábel a zlikvidujte ho spoločne so zástrčkou.
- Zničte zámok na dverách práčky so sušičkou.

### **Varovanie**

#### **Riziko udusenia!**

Pri hre sa deti môžu zamotať do balenia/fólie a častí obalu, alebo si ich nasadiť na hlavu a zadusiť sa. Uchovávajte obaly, plastové fólie a súčasti balenia mimo dosahu detí.

### **Varovanie**

#### **Riziko otravy!**

Pracie prostriedky a aviváž môžu spôsobiť otravu, ak budú skonsumované.

Uchovávate pracie prostriedky a aviváž mimo dosahu detí.

### **Varovanie**

#### **Podráždenie očí/pokožky!**

Kontakt s pracími prostriedkami a avivážou môže spôsobiť podráždenie očí alebo pokožky. Uchovávate pracie prostriedky a aviváž mimo dosahu detí.

### **Varovanie**

#### **Riziko poranenia!**

Pri praní na vysokých teplotách sa sklenená časť dvierok zahrieva. Zabráňte deťom, aby sa dotkli horúcich dvierok.



## Ochrana životného prostredia

### Obal/starý spotrebič



Obaly likvidujte ekologicky vhodným spôsobom.

Tento spotrebič je identifikovaný podľa európskej smernice 2012/19/EÚ o odpade z elektrických a elektronických zariadení (OEEZ). Táto smernica stanovuje v rámci celej EÚ rámec pre zber a recykláciu použitých spotrebičov.

### Odporúčania a tipy

- Využívajte maximálne množstvo bielizne príslušného programu. Prehľad programov → *Strana 20*
- Normálne znečistenú bielizeň perte bez predpierania.
- **Režim na úsporu energie:** Osvetlenie indikačného poľa po niekoľkých minútach zhasne, bliká **Start/Reload** >||| (štart/doplnenie). Na aktivovanie osvetlenia zvolte ľubovoľné tlačidlo. Režim na úsporu energie nebude aktivovaný, keď prebieha program.
- Voliteľné teploty sa vzťahujú na označenia textílií týkajúce sa ich udržiavania. Teploty dosahované v spotrebiči sa môžu od nich líšiť, aby sa zabezpečila optimálna súhra energetickej úspory a výsledku prania.
- Ak sa bude bielizeň nasledovne sušiť, zvolte maximálne otáčky pri odstreďovaní. Čím menej vody bielizeň obsahuje, tým menej času a energie treba na vysušenie. Nesušte úplne mokрую bielizeň.

## Hlavné body v skratke

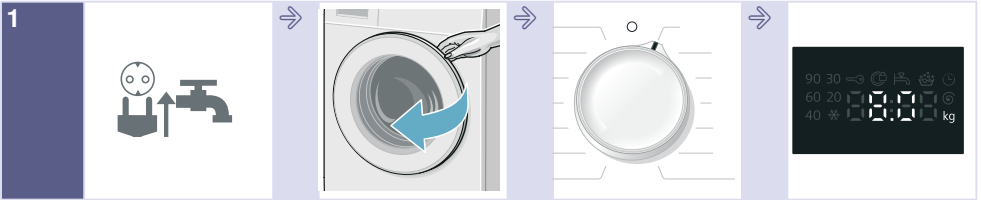

Zastrčte sieťovú zástrčku. Otvorte vodovodný kohútik.

Otvorte dverka práčky so sušičkou.

Zvoľte prací/sušiaci program.

Max. náplň v indikačnom poli.

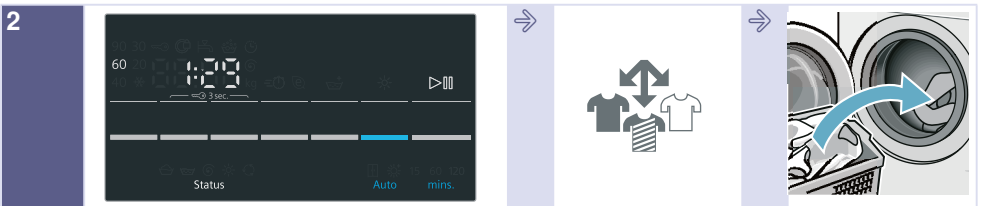

V prípade potreby zmeňte predvolené nastavenia programu alebo vyberte ďalšie funkcie.

Roztriedte bielizeň.

Vložte bielizeň.

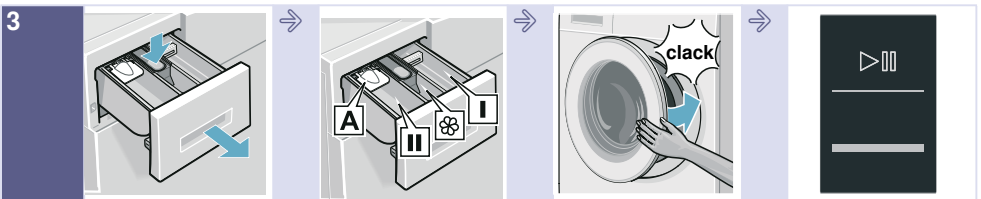

Otvorte zásuvku na prací prostriedky.

Prací prostriedok dávajte podľa odporúčania.  
→ *Strana 16*

Zatvorte dverka práčky so sušičkou.

Zvoľte **Start/Reload**  (štart/doplnenie).

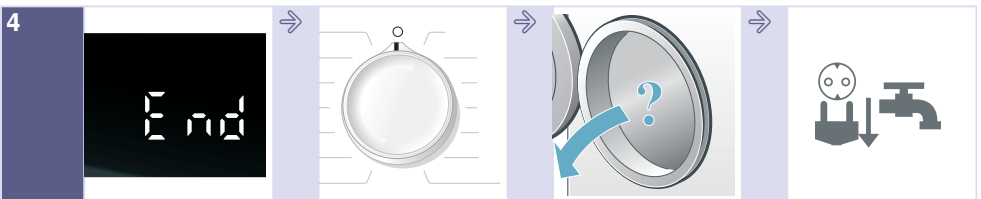

Skončenie programu.

Nastavte voľič programov na **Off (vyp.)**.

Otvorte dverka práčky so sušičkou a vyberte bielizeň.

Zatvorte vodovodný kohútik (na modeloch bez AquaStop) a vytiahnite sieťovú zástrčku zo zásuvky.

## Zoznámenie sa s vaším spotrebičom

### Práčka so sušičkou

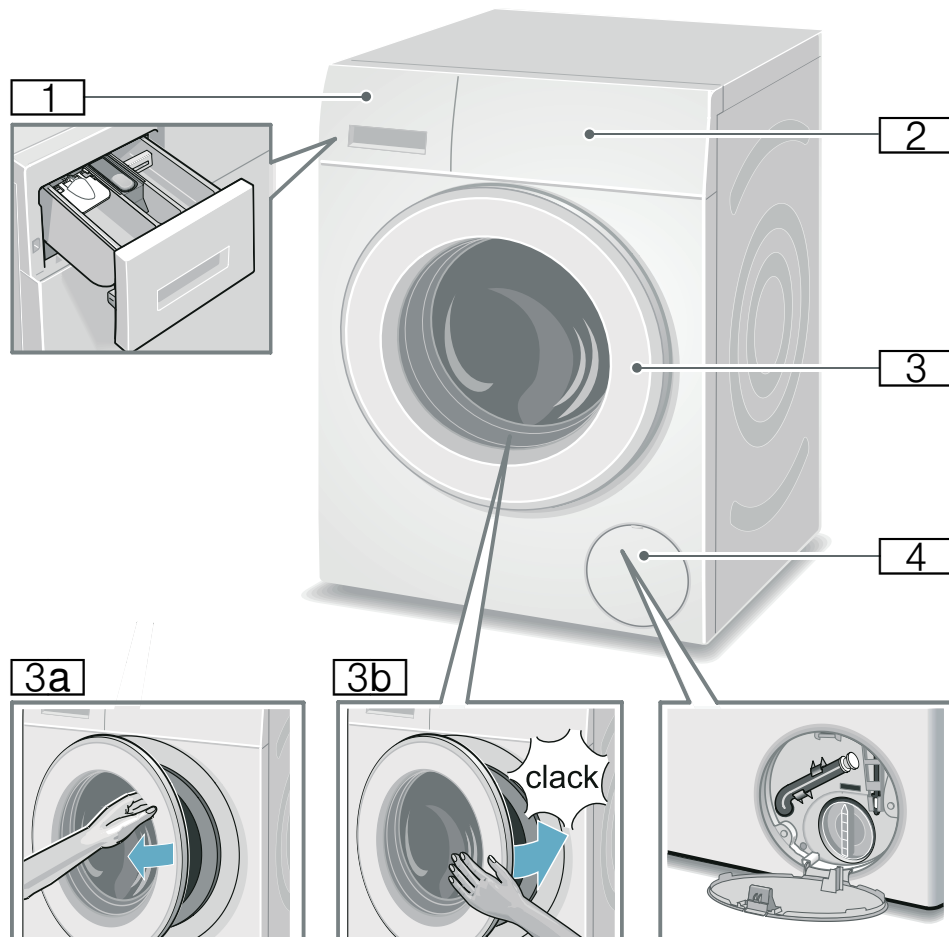

- 1** Zásuvka na prací prostriedok
- 2** Ovládací panel/indikačné pole
- 3** Dvierka s rukoväťou
- 3a** Otvorenie dvierok
- 3b** Zatvorenie dvierok
- 4** Servisná klapka



## Ovládací panel

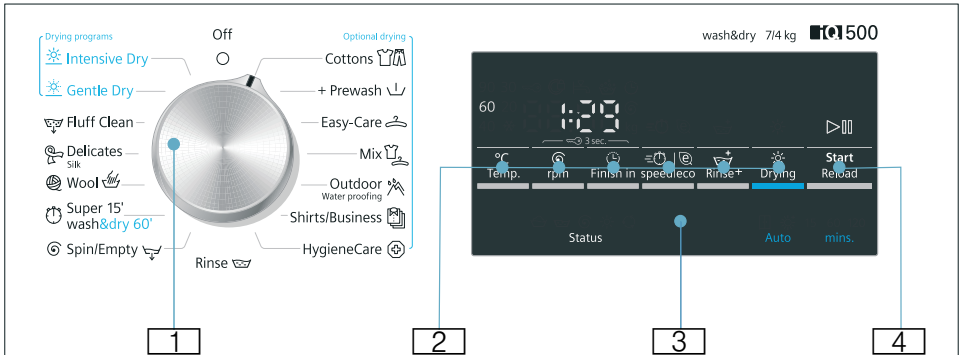







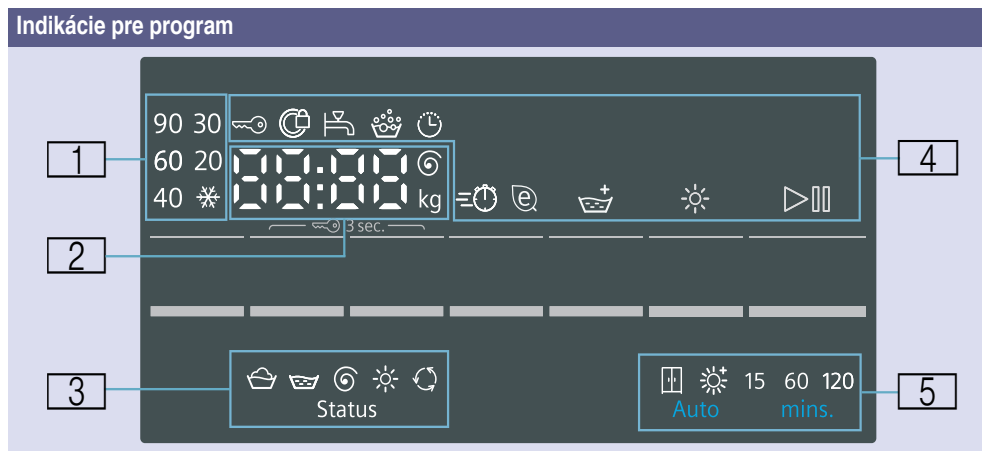









Zmena prednastavenia zvoleného programu a voľba prídavných funkcií:

- 1 Zvoľte program. Otáčanie je možné v oboch smeroch. Keď chcete práčku so sušičkou vypnúť, nastavte volič programov na **Off (vyp.)**.
- 2 Zvoľte tlačidlá **°C Temp. (teplota)**, **rpm (ot/min)**, **Finish in (hotovo za)** et **☼ Drying (sušenie)** aby ste zmenili prednastavenia. → *Strana 24*  
Zvoľte tlačidlá **speed/eco** a **Rinse+ (plákanie+)** pre prídavné funkcie. → *Strana 26*
- 3 Indikačné pole pre upozornenia.
- 4 Spustíte program. Zvoľte tlačidlo **Start/Reload** (štart/doplnenie), aby ste program spustili, prerušili (napr. doplnenie bielizne) alebo zrušili. → *Strana 19*

## Displej



1	<b>Teplota pre prací program</b>	✳ (studená) – 90°	Teplota v °C
2	<b>Upozornenia k programom</b>	1:50*	Trvanie programu po výbere programu v h:min (hodiny:minúty).
		1 – 24 h	Čas "Hotovo za" v h (h = hodina).
		8,0 kg*	Max. náplň pre zvolený program
		0 – 1500 Ⓢ*	Otáčky pri odstreďovaní v otáčkach za minútu. Ak sa pre otáčky pri odstreďovaní zvolí 0, všetky odstreďovacie procesy sa vynulujú a voda sa po poslednom plákaacom cykle odčerpá.
	<b>Stav programu:</b>	<b>End (Koniec)</b>	Ukončenie programu
		0:00	Proces ochrany proti krččeniu prebieha → <i>Strana 19</i>
		----	Koniec programu s nastavením otáčok ----
	<b>Ďalšie informácie:</b>	E: - - *	Zobrazenie chyby
		0*	Nastavenie hlasitosti zvukového signálu → <i>Strana 27</i>
3	<b>Symbylly progresu programu</b>	🧺	Pranie
		🧺	Plákanie
		Ⓢ	Odstreďovanie/odčerpávanie
		☀	Drying (sušenie)
		🛡	Ochrana proti pokrčeniu

<b>4</b> <b>Symbole upozornení k programom a ďalšie symboly funkcií</b>	 svieti	Zapnuté, keď bola detská poistka aktivovaná → <i>Strana 17</i>	
	 bliká	Detská poistka je aktivovaná, volič programov bol prestavený alebo sa stlačia tlačidlá.	
	 svieti	Keď sú dvierka zablokované	
	 bliká	Pri stlačení tlačidla <b>Start/Reload</b>  (štart/doplnenie) na spustenie programu, keď dvierka nie sú správne zatvorené.	
	 svieti	Príliš nízky tlak vody. Predlžuje to čas trvania programu.	
	 bliká	Vodovodný kohútik nebol otvorený alebo voda nemá tlak.	
		Zapnuté, keď bolo zistené veľké množstvo peny, zaplo sa prídavné plákanie.	
		Zapnuté, keď je zvolený čas „Hotovo za“	
	speed		Zapnuté, keď bola zvolená požadovaná prídavná funkcia, pozri podrobnosti
	eco		→ <i>Strana 26</i>
Rinse+ (plákanie+)			
Drying (sušenie)		Zapnuté, keď je aktivovaná funkcia sušenia.	
Start/Reload (štart/doplnenie)		Zapnuté, keď je spotrebič v prevádzke, bliká, keď je spotrebič pripravený alebo pozastavený.	
<b>5</b> <b>Voliteľný režim sušenia a čas sušenia</b>		Suché do skrine (automaticky)	
		Extra suché (automaticky)	
	15	15 minút ochladzovanie spotrebiča	
	60, 120	60/120 časové sušenie	
* V závislosti od zvolených programov/prídavných funkcií			



## Bielizeň







### Príprava bielizne na pranie

#### Rozdeľte bielizeň podľa:

Roztriedte bielizeň podľa pokynov na udržiavanie bielizne a údajov výrobcu a údajov na etiketách na označovanie textilných výrobkov podľa:

- druhu tkaniny/druhu vlákien
- farby
  - Upozornenie:** Bielizeň môže farbiť alebo môže byť nie celkom čistá. Bielu a farebnú bielizeň perte zvlášť. Novú farebnú bielizeň perte prvý raz zvlášť.
- Znečistenie
  - **Mierne**  
Nepredpierajte, v prípade potreby zvolte prídavnú funkciu  **speed**
  - **Normálne**  
Zvoľte program s predpraním . Škvrnny v prípade potreby vopred ošetríte.
  - **Silné**  
Vložte menej bielizne. Zvoľte program s predpraním. Škvrnny v prípade potreby vopred ošetríte.
  - **Škvrnny:** Škvrnny odstráňte/vopred ošetríte, kým sú ešte čerstvé. Najprv namočte do mydlového roztoku/nešúchajte. Bielizeň potom vyperte s použitím vhodného programu. Odolné/zaschnuté škvrnny sa dajú niekedy odstrániť až po viacnásobnom praní.

- Symboly na etiketách s informáciami o údržbe textílií  
**Upozornenie:** Čísla v symboloch upozorňujú na maximálnu použiteľnú teplotu prania.

-  hodí sa pre normálne pranie; napr. program Bavlna
-  potrebné šetrné pranie; napr. program Nekrčivá bielizeň
-  potrebné mimoriadne šetrné pranie; napr. program Jemná bielizeň/Hodváb
-  hodí sa na ručné pranie; napr. program  Vlňa
-  Neperte bielizeň v práčke.

#### Ochrana bielizne a práčky so sušičkou:

##### Pozor!

##### Poškodenie spotrebiča/tkaní

Cudzie predmety (napr. mince, papierové sponky, ihly špendlíky) môžu poškodiť práčku alebo súčasti práčky so sušičkou.

Pri príprave prania musia byť dodržané nasledujúce pokyny:

- Vždy postupujte pri dávkovaní pracích prostriedkov, pomôcok pri čistení, aviváže a čistiacich prístriedkov podľa pokynov výrobcu.
- Neprekračujte maximálnu hmotnosť náplne. Preplnenie zhorší výsledok prania.
- Nedovoľte, aby sa pracie prostriedky a prostriedky na predošetrovanie bielizne (napr. odstraňovač škvŕn, spreje na predpiranie, atď.) dostali do kontaktu s povrchmi práčky so sušičkou. Pomocou vlhkej utierky okamžite odstráňte akékoľvek zvyšky jemného rozprášená a ďalšie zvyšky či kvapôčky.

- Vyprázdňte vrecká. Odoberte všetky cudzie predmety.

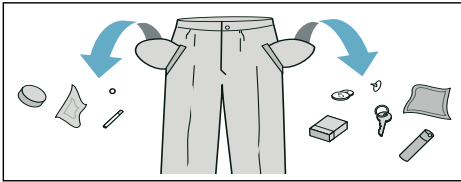

- Odoberte kovové časti (papierové sponky, atď.).
- Nohavice, úplety a pletené textilie, napr. svetre, tričká alebo mikiny, by mali byť obrátené naruby.
- Uistite sa, aby sa vystužené podprsenky mohli prať v práčke.
- Jemné tkaniny perte v sieťke alebo vaku (pančuchové nohavice, záclony, vystužené podprsenky, atď.).
- Zatvorte zipsy, zapnite gombíky na prekrytiach.
- Odstráňte kefou piesok z vreciek a golierov.
- Odstráňte visiace doplnky alebo ich vložte do sieťky/vrecka.

## Príprava bielizne na sušenie

### Upozornenia

- Rozriedte bielizeň podľa druhu textílie a programu sušenia, aby sa dosiahol rovnomerný výsledok sušenia.
- Bielizeň rozriedte podľa symbolov na udržiavanie textílií, ktoré sú uvedené na etiketách na označovanie textilných výrobkov.

Sušte len bielizeň s označením „odolné voči sušeniu v sušičke“ alebo s nasledujúcimi symbolmi na udržiavanie textílií:

- ☐ = sušenie pri normálnej teplote (**Intensive Dry (intenzívne sušenie)** ☼)
- ☐ = sušenie pri nízkej teplote (**Gentle dry (šetrné sušenie)** ☼)

Nasledujúce textílie sa nesmú sušiť:

- ☒ = symbol na udržiavanie bielizne „Nesušiť“
- Vlna alebo textílie obsahujúce vlnu.
- Jemná bielizeň (hodváb, syntetické záclony).
- Textílie, ktoré obsahujú penovú gumu alebo podobné materiály.
- Textílie, ktoré boli ošetrované horľavými kvapalinami, napr. odstraňovačom škvr, čistiacim benzínom, riedidlom. Nebezpečenstvo výbuchu!
- Textílie, ktoré ešte obsahujú lak na vlasy alebo podobné substancie.

### Upozornenia

- Pred sušením sa ručne prané textílie musia odstrediť na príslušných otáčkach odstreďovania.
- Pred sušením bielizeň odstreďte na príslušných otáčkach. Pre bavlnu sa odporúčajú otáčky odstreďovania vyššie ako 1000 ot/min, pre nekrčivú bielizeň viac vyššie ako 800 ot/min.
- Bielizeň by sa nemala žehliť hneď po sušení. Odporúča sa bielizeň na istý čas zvinúť, aby sa zvyšková vlhkosť rovnomerne rozdelila.
- Aby sa docielili dobré výsledky, prešívane prikrývky, froté uteráky a iné veľké textílie sušte jednotlivo. Nesušte súčasne viac ako 5 froté uteráky (alebo 4 kg).
- Neprekračujte maximálne množstvo náplne.

## Prevádzka spotrebiča

### Príprava práčky so sušičkou

Automatická práčka so sušičkou bola pred expedíciou testovaná. Aby ste odstránili zvyškovú vodu, ktorá mohla zostať v práčke z testovacieho procesu, malo by sa prvé pranie vykonať bez bielizne s programom **Fluff Clean (čistenie od zvyškov textílií)** .

Pred prvým praním/sušením.

→ *Strana 43*

#### Upozornenie:

- Poškodenú práčku so sušičkou nikdy nezapínajte!
- Informujte váš zákaznícky servis!  
→ *Strana 35*

1. Zastrčte sieťovú zástrčku.
2. Otvorte vodovodný kohútik. Keďže ide o kondenzačné sušenie, pripojený vodovodný kohútik musí počas procesu sušenia zostať otvorený, ináč nemožno zaručiť správne sušenie.

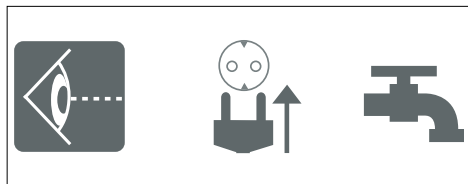

3. Otvorte dvere.

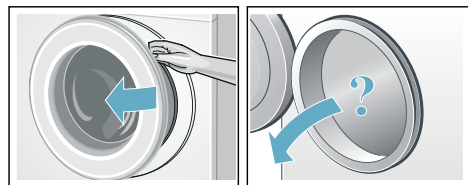

## Výber programu/zapnutie spotrebiča

#### Upozornenie:

Ak ste aktivovali detskú poistku, musíte ju najprv deaktivovať a až potom budete môcť nastaviť program.

- Voličom programov zvolíte požadovaný program. Otáčanie je možné v oboch smeroch. Práčka so sušičkou je zapnutá.

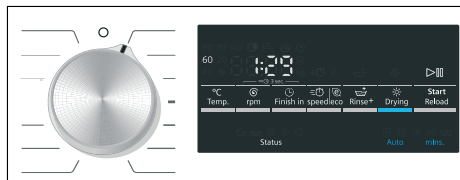

V indikačnom poli sa postupne zobrazí pre zvolený program:

- čas trvania programu,
- prednastavená teplota,
- maximálna náplň (keď sú dverka otvorené).

## Prispôsobenie programu prania

Môžete zobrazené prednastavenia použiť alebo zvolený program zmenou prednastavení alebo voľbou prídavných funkcií optimálne prispôbiť bielizni. Voliteľné nastavenia a prídavné funkcie závisia od zvoleného pracieho/sušiacieho programu.

Prehľad programov → *Strana 20*

## Upozornenia

- Možnosti sa dajú v závislosti od progresu programu zvoliť, zrušiť alebo zmeniť.
- Všetky tlačidlá sú senzitívne, stačí ľahký dotyk. Stlačením a podržaním tlačidiel **°C Temp. (teplota)**, **rpm (ot/min)**, **Finish in (hotovo za)** sa možnosti nastavenia automaticky jedno za druhým zobrazujú.

### Zmena prednastavení pracovného programu, napr. teploty pri praní:

- Zvoľte tlačidlo **°C Temp. (teplota)**, aby ste nastavili požadovanú teplotu pri praní.

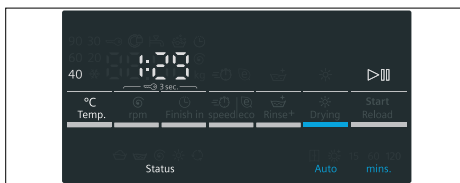

### Zmena prídavných funkcií pracovného programu, napr. výber **speed**:

Tlačidlo **speed/eco** stláčajte dovtedy, kým sa nezapne kontrolka **speed**.

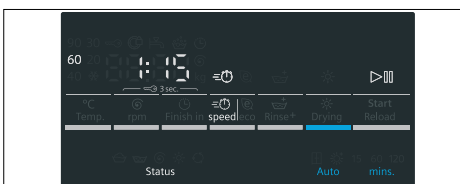

### Upozornenie:

Po zmene prednastavení a/alebo prídavných funkcií sa môže zmeniť trvanie programu.

## Úprava programu sušenia

### Upozornenie:

Ak je zvolený len sušiaci program alebo pranie a sušenie bez prerušenia, môžete prednastavenia sušiaceho programu v prípade potreby zmeniť. Prehľad programov → *Strana 20*

### Zmena prednastavení sušiaceho programu:

Stlačte tlačidlo **\* Drying (sušenie)**, aby ste nastavili požadovaný režim sušenia (možné len pri programoch samostatného sušenia).

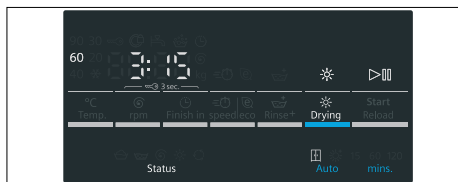

### Upozornenie:

Po zmene prednastavení sušiaceho programu sa môže zmeniť trvanie programu.

## Vloženie bielizne

### ⚠ Varovanie

#### Nebezpečenstvo ohrozenia života!

Kúsky bielizne vopred ošetrené čistiacimi prostriedkami obsahujúcimi rozpúšťadlá, napr. odstraňovače škvŕn/prací benzín, môžu po vložení do práčky so sušičkou spôsobiť výbuch. Kúsky bielizne je nutné pred vložением dôkladne v ruke preprať.

## Upozornenia

- Vložte spoločne veľké a malé kusy bielizne. Rôzne veľkosti kusov bielizne sa pri odstreďovaní lepšie rozdelia. Jednotlivo prané kusy bielizne môžu spôsobiť nevyváženosť.
  - Dodržiavajte maximálnu uvedenú náplň. Nadmerná náplň znehodnocuje výsledok prania a spôsobuje pokrčenie.
1. Roztriedenú bielizeň vložte rozloženú do bubna.
  2. Dávajte pozor, aby sa bielizeň nezacvikla medzi dvierka a gumenú manžetu.

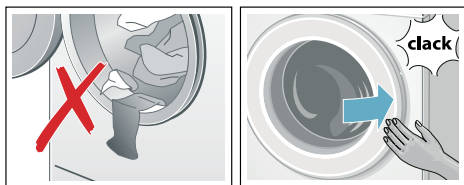

3. Zatvorte dvere.

**Upozornenie:** Kontrolka na tlačidle **Start/Reload** (štart/doplňenie) bliká a v indikačnom poli sa okrem toho postupne zobrazujú nastavenia programu. Zmeny prednastavení sú možné.

## Dávkovanie a pridanie pracieho prostriedku a aviváže

### Pozor!

### Poškodenie spotrebiča

Pracie prostriedky a prípravky na predúpravu bielizne (napr. odstraňovač škvŕn, spreje na predpieranie, atď.) môžu poškodiť povrchy práčky so sušičkou.

Chráňte povrchy práčky so sušičkou pred týmito prípravkami. Pomocou vlhkej handričky okamžite odstráňte akékoľvek zvyšky jemných sprejov a ostatné zvyšky/kvapôčky.

## Dávkovanie

Pracie prostriedky a aviváž dávajte v závislosti od:

- tvrdosti vody (spýtajte sa vašej vodárenskej spoločnosti),
- údajov výrobcu na obale,
- množstva bielizne,
- znečistenia.

## Plnenie dávkovačov

1. Vytiahnite zásuvku na prací prostriedok.

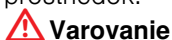

### Varovanie

### Podráždenie očí/pokožky!

Ak otvoríte zásuvku na prací prostriedok, keď je spotrebič spustený, môže prací prostriedok alebo aviváž vyteciť.

Opatrne otvorte zásuvku.

Ak sa dostane prací prostriedok/aviváž do kontaktu s očami alebo pokožkou, dôkladne ich vypláchnite. V prípade náhodného prehltnutia vyhľadajte lekársku pomoc.

2. Nalejte prací prostriedok a/alebo aviváž.

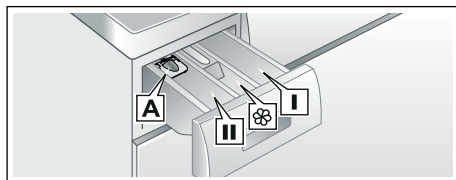

- |             |   |
|-------------|---|
| Dávkovač I  | Prací prostriedok na predpieranie.  |
| Dávkovač ☼  | Zmäkčovač, škrob. Neprekračujte maximálne naplnenie.  |
| Dávkovač II | Prací prostriedok pre hlavné pranie, zmäkčovač vody, bieliaci prostriedok, odstraňovač škvŕn. |
| Dávkovač A  | Pre dávkovanie tekutého pracieho prostriedku.   |



## Upozornenia

- Vždy postupujte pri dávkovaní akýchkoľvek pracích prostriedkov, pomôcok na čistenie, aviváže a čistiacich prostriedkov podľa pokynov výrobcu.
- Viskóznym zmäččovač a kondicionér tkaniny rozriedte vodou. Tým zabránite upchaniu.
- Pri otváraní zásuvky na prací prostriedok počas prevádzky spotrebiča buďte opatrní.
- Ak ste vybrali samostatný program sušenia, nepridávajte do spotrebiča prací prostriedok ani aviváž.

## Pomôcka pre dávkovanie\* tekutého pracieho prostriedku

\*závisí na modeli

Umiestnite pomôcku pre dávkovanie, aby ste odmerali správne množstvo tekutého pracieho prostriedku:

1. Vytiahnite zásuvku na prací prostriedok. Ztlačte na vložku a zásuvku celkom vyberte.
2. Vysuňte pomôcku pre dávkovanie dopredu, sklopte ju nadol, zaklapnite ju na jej miesto.
3. Vložte zásuvku späť.

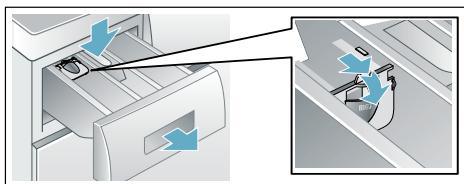

**Upozornenie:** Pomôcku pre dávkovanie nepoužívajte pre gelové pracie prostriedky a pracie prášky či pre programy s predpieraním, alebo keď je nastavený čas „Skončiť za“.

**V prípade modelov bez pomôcky pre dávkovanie** vlejte tekutý prací prostriedok do príslušného dávkovača a vložte ho do bubna.

## Spustenie programu

Zvoľte **Start/Reload** > (štart/doplnenie). Kontrolka svieti a program sa spustí.

**Upozornenie:** Keď chcete zaistiť program proti neúmyselnému prestaveniu, zvoľte detskú poistku.



V indikačnom poli sa počas programu zobrazí čas „Hotovo za“, príp. po začatí pracieho programu sa zobrazí čas trvania programu a symboly progresu programu.

Indikačné pole → *Strana 10*

## Detská poistka

Práčku so sušičkou môžete zabezpečiť proti neúmyselnej zmene nastavených funkcií. Po štarte programu aktivujte detskú poistku.

Aktivovanie/deaktivovanie: Tlačidlá **rpm (ot/min)** a **Finish in (hotovo za)** podržte stlačené cca 3 sekundy. V indikačnom poli sa rozsvieti symbol . Keď je aktivovaný signál tlačidiel, zaznie akustický signál.

-  svieti: Detská poistka je aktivovaná.
-  bliká: Detská poistka je aktivovaná a volič programov bol prestavený. Aby ste zabránili blikaniu  symbolu, volič programov nastavte naspäť na východiskový program. Symbol sa znova rozsvieti.

## Upozornenie:



Detská poistka môže zostať až do ďalšieho spustenia programu aktivovaná, aj po vypnutí práčky so sušičkou. Pred spustením programu potom musíte detskú poistku deaktivovať a príp. ju po spustení programu opäť aktivovať.

## Doplnenie bielizne

Po spustení programu je možné v prípade potreby bielizeň doplniť alebo vybrať.



Zvoľte tlačidlo **Start/Reload**  (štart/doplnenie). Práčka so sušičkou preverí, či je možné doplnenie.

### Upozornenia

- Pri vysokej hladine vody, vysokej teplote alebo ak sa bubon točí, ostanú dvierka z bezpečnostných dôvodov zablokované a doplnenie bielizne nie je možné. Keď sa v indikačnom poli zobrazí nasledovné:  
 svieti → Doplnenie nie je možné. Na pokračovanie programu zvolte tlačidlo **Start/Reload**  (štart/doplnenie).
- Dvierka neotvárajte, kým nezhasne symbol blokovania dvierok .
- Nenechávajte dvierka dlhší čas otvorené – mohla by vytekať voda presakujúca z bielizne.
- Funkciu doplnenia nie je možné aktivovať vo fáze sušenia.



## Zmena programu

Ak ste omylom spustili nesprávny program, môžete ho zmeniť takto:





1. Zvoľte **Start/Reload**  (štart/doplnenie).
2. Zvoľte iný program. V prípade potreby zmeňte prednastavenia zvoleného programu a/alebo zvolte prídavné funkcie.
3. Zvoľte **Start/Reload**  (štart/doplnenie). Nový program sa začne od začiatku.

## Prerušenie alebo skončenie programu





Pri pracích programoch s vysokou teplotou:

1. Zvoľte tlačidlo **Start/Reload**  (štart/doplnenie).
2. Na ochladenie bielizne zvolte  **Rinse (plákanie)**.
3. Zvoľte tlačidlo **Start/Reload**  (štart/doplnenie).

Pri pracích programoch s nízkou teplotou:

1. Zvoľte tlačidlo **Start/Reload**  (štart/doplnenie).
2. Zvoľte  **Spin/Empty**  (**odstreďovanie/odčerpanie**).
3. Zvoľte tlačidlo **Start/Reload**  (štart/doplnenie).

Pri programoch sušenia:

1. Zvoľte **Intensive Dry**  (**intenzívne sušenie**) alebo **Gentle Dry**  (**šetrné sušenie**).
2. Zvoľte tlačidlo  **Drying (sušenie)** a nastavte čas sušenia 15 minút.
3. Zvoľte tlačidlo **Start/Reload**  (štart/doplnenie).

## Koniec programu

V indikačnom poli sa objaví **End** (koniec) alebo **----** (**stop plákania** = bez záverečného odstredovania) a zaznie akustický signál.

Nastavenie hlasitosti zvukového signálu → *Strana 27*

Ak bolo zvolené **----** (**stop plákania** = bez záverečného odstredovania), zvolte **Start/Reload** ▷▢▢ (štart/doplnenie), aby ste spustili záverečné odstredovanie.

## Upozornenia

- Program bude pokračovať odčerpaním vody a odstredením bielizne (štandardné otáčky pri odstredovaní je možné predtým zmeniť).
- Ak sa má len odčerpať voda, cca 1 minútu po spustení programu stlačte tlačidlo **Start/Reload** ▷▢▢ (štart/doplnenie), kým nezačne proces odstredovania. Program sa preruší a zablokovanie dvierok plniaceho otvoru sa uvoľní. Bielizeň je možné vybrať.
- Keď v indikačnom poli bliká **Hot (horúco)**, prv než sa skončí sušiaci program, teplota v bubne je vysoká. V prevádzke je program na ochladenie bubna, kým sa teplota v bubne neznižuje.
- Proces ochrany pred pokrčením sa spustí po skončení procesu sušenia, aby sa zabránilo pokrčeniu bielizne, ak sa bielizeň včas nevyberie z bubna. Proces trvá cca 30 minút. Na ukazovateli času sa objaví **0:00** a symbol  sa zobrazí ako symbol stavu. Na ukončenie tohto procesu môžete stlačiť ľubovoľné tlačidlo alebo otočiť volič programov do inej polohy, dvierka sa potom uvoľnia a môžete vybrať bielizeň.

## Po praní/sušení

1. Otvorte dvierka a vyberte bielizeň.
2. Nastavte volič programov na **Off (vyp.)**. Spotrebič sa vypne.
3. Zatvorte vodovodný kohútik.  
**Nie je potrebné pri modeloch s Aquastop.**

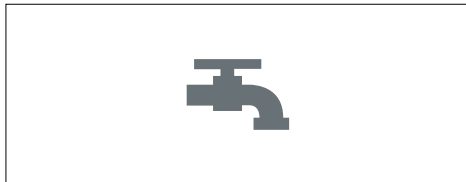

## Upozornenia























- Nezabudnite žiadnu bielizeň v bubne. Pri ďalšom praní sa môže zraziť alebo zafarbiť inú bielizeň.
- Odstráňte prípadné cudzie telesá z bubna a gumovej manžety – nebezpečenstvo tvorby hrdze.





























- Nechajte dvierka a zásuvku na pracie prostriedky otvorené, aby mohla vyschnúť zvyšková voda.
- Bielizeň vždy vyberte.
- Počkajte vždy až na koniec programu, pretože inak môže byť spotrebič ešte zablokovaný. Potom spotrebič zapnite a počkajte na odblokovanie.
- Keď po skončení programu zhasne indikačné pole, režim energetickej úspory je aktívny. Na aktivovanie stlačte ľubovoľné tlačidlo.

## Prehľad programov

### Program na programovom voliči

Program/Druh bielizne	Možnosti/Upozornenia
<b>Názov programu</b> Krátke objasnenie programu a vysvetlenie, na ktoré textilie je vhodný.	Maximálna náplň podľa EN50229 Maximálna náplň na pranie/ Maximálna náplň na sušenie Voliteľná teplota v °C Voliteľný počet otáčok pri odstredovaní v ot/min Možné prídavné funkcie pre pranie Možné prídavné funkcie pre sušenie
<b>Cottons (bavlna)</b>  Odolné textilie, textilie z bavlny alebo ľanu, vhodné na vyvárku. <b>Upozornenie:</b> * Redukovaná náplň pre  prídavnú funkciu.	max. 8(5)* kg/5 kg ❄ (studená) – 90 °C -----, 400 – 1500 ot/min  ,  ,   , ❄
<b>+ Prewash (+predpranie)</b>  Energeticky intenzívny program na silno znečistenú, odolnú bielizeň, napr. z bavlny alebo ľanu. <b>Upozornenie:</b> * Redukovaná náplň pre  prídavné funkcie.	max. 8(5)* kg/5 kg ❄ (studená) – 90 °C -----, 400 – 1500 ot/min  ,  ,   , ❄
<b>Easy-Care (nekrčivá bielizeň)</b>  Textilie zo syntetických materiálov alebo zmesových tkanín	max. 4.0 kg/2.5 kg ❄ (studená) – 60 °C -----, 0 – 1200 ot/min  ,  ,   , ❄
<b>Mix</b>  Zmiešaná náplň z textílií z bavlny a syntetiky	max. 4.0 kg/2.5 kg ❄ (studená) – 40 °C -----, 0 – 1500 ot/min  ,  ,   , ❄

Program/Druh bielizne	Možnosti/Upozornenia
<b>Outdoor  Water proofing (impregnácia)</b> Oblečenie odolné proti vplyvom počasia a outdoor oblečenie s membránovým povrchom a hydrofóbne textílie.	max. 1 kg/1 kg  (studená) – 40 °C <b>0 – 800</b> ot/min    
<b>Shirts/Business (košeľe/formálne košeľe) </b> Na košeľe/blúzky z bavlny, ľanu, syntetických vlákien alebo zmesových tkanín	max. 2.0 kg/2.0 kg  (studená) – 60 °C <b>-----, 0 – 800</b> ot/min    
<b>HygieneCare </b> Inovačný program na prípravu suchej bielizne horúcim vzduchom (až 70 °C) pre vysoké hygienické nároky; potom nasleduje pranie pri nízkej teplote. Umožňuje to hygienu a ošetrovanie textílií. Hodí sa na väčšinu chúlolistivých textílií.	max. 4 kg/4 kg  (studená) – 30 °C <b>-----, 0 – 1500</b> ot/min     
<b>Rinse (plákanie) </b> Textílie určené na ručné pranie, extra plákanie s odstreďovaním	-/max. 5 kg - <b>-----, 0 – 1500</b> ot/min  
<b>Spin  / Empty  (odstreďovanie/odčerpávanie)</b> Len odstreďovanie s voliteľnými otáčkami. Aby ste zvolili program <b>Empty (odčerpávanie) </b> , nastavte otáčky pri odstreďovaní na <b>0</b> .	-/max. 5 kg - <b>0 – 1500</b> ot/min - 
<b>Super 15'  /wash&amp;dry 60' (pranie a sušenie)</b> Na malé množstvá (≤ 1 kg) mierne znečistenej bielizne z bavlny, ľanu, syntetických a zmesových tkanín. Čas prania cca 15 min. Keď sa zvolila funkcia sušenia, potom nasleduje cca 45-minútový proces sušenia.	max. 2 kg/1 kg  (studená) – 40 °C <b>-----, 0 – 1200</b> ot/min - 

Program/Druh bielizne	Možnosti/Upozornenia
<b>Wool (vlna)</b> <p>Textílie z vlny alebo zmesi s podielom vlny, ktoré možno prať ručne alebo v práčke. Mimoriadne šetrný prací program na zabránenie zrážaniu bielizne s dlhšími prestávkami programu (textílie sa namáčajú v pracom roztoku).</p> <p><b>Upozornenie:</b></p> <ul style="list-style-type: none"> <li>Vlna je živočíšneho pôvodu, napr. angora, alpaka, lama, ovca.</li> <li>Na pranie v práčke používajte pracie prostriedky vhodné na vlnu.</li> </ul>	max. 2 kg ✳ (studená) – 40 °C ----, 0 – 800 ot/min – –
<b>Delicates/Silk (jemné/hodváb)</b> <p>Na jemné textílie, ktoré sa dajú prať, napr. z hodvábu, saténu, syntetických vlákien alebo zmesových tkanín.</p> <p><b>Upozornenie:</b></p> <p>Používajte prací prostriedok na jemnú bielizeň alebo hodváb, vhodný na pranie v práčke.</p>	max. 2 kg ✳ (studená) – 40 °C ----, 0 – 800 ot/min ☹, ☹, ☹ –
<b>Fluff Clean (čistenie od zvyškov textílií)</b> <p>Špeciálny program na hygienu bubna alebo čistenie od zvyškov textílií</p> <p>90 °C = antibakteriálny program, nepoužívajte prací prostriedok.                      40 °C = antibakteriálny program, môže sa použiť špeciálny čistiaci prostriedok na bubny;</p> <p>✳ (studená) = program na čistenie od zvyškov textílií, ktoré sa pri sušení nazbierali v bubne</p>	0 ✳ (studená), 40, 90 °C 1200 ot/min – –
<b>Gentle Dry (šetrné sušenie)</b> <p>Samostatný program na šetrné sušenie oblečenia pri nízkej teplote,</p> <ul style="list-style-type: none"> <li>pri výbere ☹ sa bielizeň automaticky vysuší na odloženie do skrine,</li> <li>pri výbere ✳ bude bielizeň automaticky extra suchá,</li> <li>individuálne definovaný čas sušenia, na výber 15, 60 až 120 minút.</li> </ul> <p><b>Upozornenie:</b></p> <p>** 15-minútový čas sušenia je určený na ochladenie bielizne a spotrebiča po procese sušenia.</p>	max. 2.5 kg – – – ☹, ✳, sušenie (časový program)**
<b>Intensive Dry (intenzívne sušenie)</b> <p>Samostatný program na sušenie oblečenia pri vysokej teplote,</p> <ul style="list-style-type: none"> <li>pri výbere ☹ sa bielizeň automaticky vysuší na odloženie do skrine,</li> <li>pri výbere ✳ bude bielizeň automaticky extra suchá,</li> <li>individuálne definovaný čas sušenia, na výber 15, 60 až 120 minút.</li> </ul> <p><b>Upozornenie:</b></p> <p>** 15-minútový čas sušenia je určený na ochladenie bielizne a spotrebiča po procese sušenia.</p>	max. 5 kg – – – ☹, ✳, sušenie (časový program)**

**Tabuľka sušenia**

Druh náplne	Odporúčaný sušiaci program	Náplň na sušenie (kg)	Odhadovaný čas sušenia v minútach	
			Cupboard Dry (Suché do skrine) ☒	Extra Dry (Extra suché) ☼
<b>Bavlna/farebná bielizeň</b> (Stálofarebné textilie z bavlny alebo ľanu, ako spodná bielizeň, tričká, pulóvre, utierky na riad, froté uteráky, posteľné plachty, obrusy, pracovné odevy, osušky)	<b>Intensive Dry (intenzívne sušenie)</b>	0.5 - 2.0	40 - 90	60 - 100
		2.0 - 3.5	90 - 160	100 - 180
		3.5 - 5.0	160 - 220	180 - 225
<b>Nekrčivá bielizeň</b> (Textilie zo syntetiky alebo zmesových tkanín, ako košele, športové oblečenie)	<b>Gentle Dry (šetrné sušenie)</b>	0.5 - 1.5	35 - 75	40 - 120
		1.5 - 2.5	75 - 120	120 - 190
	<b>Sušiaci program</b>	<b>Náplň na sušenie (kg)</b>	<b>Nastaviteľný čas sušenia (min)</b>	
	<b>Sušenie (časový program)</b>	~1.0	60	
		~2.5	120	
i	Doby sú odhadované hodnoty a vzťahujú sa na normálne množstvo náplne, program so štandardným odstreďovaním a izbovú teplotu.			
i	Maximálny voliteľný čas sušenia je 120 minút. Ak je hmotnosť bielizne vyššia ako 2,5 kg, zvolte automatické sušenie. Táto funkcia sa odporúča pre dobré výsledky sušenia a úsporu energie. 15-minútový sušiaci program slúži na ochladenie bielizne.			
i	Aby sa docielil rovnomerný výsledok sušenia, ťažšie textilie oddeľte od ľahších. Oddeľte napríklad froté uteráky od košiel.			
i	Extra suché ☼ sa odporúča na froté uteráky a iné veľké a hrubé textilie.			
i	Znížte maximálnu náplň pri sušení froté uterákov na 4 kg, aby sa docielil dôkladný výsledok sušenia.			
i	Vlna sa nesmie sušiť v práčke so sušičkou.			
i	Aby bola bielizeň po vysušení menej pokrčená, vložte do bubna menej bielizne.			

## Škrobenie





**Upozornenie:** Bielizeň by sa nemala ošetrovať zmäkčovačom tkanín.

Vo všetkých programoch prania je možné použiť tekutý škrob. Nalejte škrob do dávkovača  podľa údajov výrobcu (ak je to potrebné, vopred vyčistite).

## Farbenie/bielenie

Bielenie vykonávajúte len v množstve bežnom v domácnosti. Soľ môže napadať nerezovú oceľ! Dodržiavajte pokyny výrobcu bielidla! **Nebielte** bielizeň v práčke so sušičkou!

## Namáčanie

1. Dajte do komory **II** namáčací prostriedok/prací prostriedok podľa údajov výrobcu.
2. Nastavte volič programov **Cottons**  **60 °C (bavlna 60 °C)** a zvolte **Start/Reload**  (štart/doplnenie).
3. Po cca 10 minútach zvolte **Start/Reload**  (štart/doplnenie), aby ste program zastavili.
4. Po želanej dobe namáčania zvolte znova **Start/Reload**  (štart/doplnenie), ak sa má v programe pokračovať alebo program zmeniť.

**Upozornenie:** Vložte bielizeň rovnakej farby. Nie je potrebný žiaden ďalší prací prostriedok, namáčací roztok bude použitý na pranie.

## P+ Zmena predvolených nastavení programu

Prednastavenia zvoleného programu môžete zmeniť. Nastavenia môžete zmeniť aj vtedy, keď zvolený program prebieha. Účinky závisia od aktuálneho kroku programu.

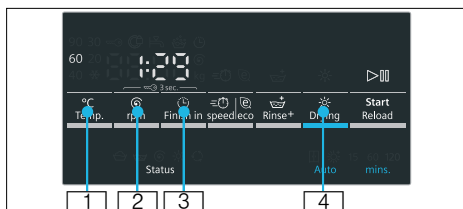

### °C Temp. (Temp.)

Uvedenú teplotu prania môžete zmeniť. Najvyššia teplota prania, ktorú si môžete vybrať, sa líši v závislosti na vybranom programe.

Prehľad programov → *Strana 20*

### rpm (ot/min)

Pred a počas prebiehania programu môžete v závislosti od progresu programu zmeniť počet otáčok pri odstreďovaní (v ot/min, otáčky za minútu). Nastavenie **----** (**stop plákania** = bez záverečného odstreďovania), bielizeň zostane po poslednom plákaní ležať vo vode. Nastavenie **0** (bez odstreďovacieho cyklu), voda z plákania sa len odčerpá, bez odstreďovacieho cyklu. Maximálne otáčky odstreďovania sú závislé od programu a modelu.

Prehľad programov → *Strana 20*



## Finish in (hotovo za)



 Stanovte čas “Hotovo za” (koniec programu).

**Upozornenie:** Zvolením programu sa zobrazí príslušný čas trvania programu. Čas trvania programu sa bude počas chodu programu automaticky prispôsobovať, ak je napríklad z dôvodu zmeny prednastavení programu potrebná zmena času trvania programu.

Pred spustením programu možno koniec programu predvoliť v hodinových krokoch až maximálne **24 h**.

Po spustení programu sa zobrazí predvolená doba, napr. **8 h** a bude sa odpočítavať, až kým sa program nespustí. Potom sa zobrazí čas trvania programu, napr. **2:30**.











Predvolený čas možno po spustení programu zmeniť takto:

1. Zvoľte tlačidlo **Start/Reload**  (štart/doplnenie).
2. Zvoľte tlačidlo  **Finish in (hotovo za)** a zmeňte čas „Hotovo za“.
3. Zvoľte tlačidlo **Start/Reload**  (štart/doplnenie).

## Drying (sušenie)

 Pomocou tohto tlačidla je možné funkciu sušenia aktivovať, deaktivovať a nastaviť. Pranie a sušenie bez prerušenia je možné len v automatickom režime. Ak sa zvolí program na samostatné sušenie, je k dispozícii automatické sušenie alebo časové sušenie s požadovaným časom trvania sušenia.

### Upozornenia

- Voľba v polohe **Intensive Dry**  (**intenzívne sušenie**) alebo **Gentle Dry**  (**šetrné sušenie**) na výber príslušného programu sušenia. Prehľad programov → *Strana 20* Standardný režim sušenia je . V tomto režime sa čas sušenia nastaví automaticky podľa množstva bielizne. Výsledkom je bielizeň suchá do skrine. Režim sušenia sa dá nastaviť na , aby bola bielizeň mimoriadne suchá alebo na predvoľbu času sušenia, ktorý možno stanoviť stlačením tlačidla  **Drying (sušenie)**. **Suché do skrine** (): na jednovrstvové textilie. Bielizeň sa môže poskladať a uložiť do skrine alebo zavesiť. **Extra suché** (): Na textilie z hrubých, viacvrstvových látok, ktoré sa musia dlhšie sušiť. Bielizeň sa môže poskladať a uložiť do skrine alebo zavesiť. Bielizeň je suchšia ako „suchá do skrine“.
- Výber programu v programoch prania a keď si prajete pranie a sušenie bez prerušenia (pre **voliteľné programy sušenia**):
  1. Stlačte tlačidlo  **Drying (sušenie)** a aktivujte funkciu  alebo .
  2. Neprekračujte maximálne množstvo náplne na sušenie. Prehľad programov → *Strana 20*
  3. Vyberú sa automaticky maximálne otáčky pri odstredovaní, aby sa docielil dobrý výsledok sušenia.

## P+ Výber doplnkových funkcií

Požadované prídavné funkcie môžete zvoliť stlačením príslušných tlačidiel.

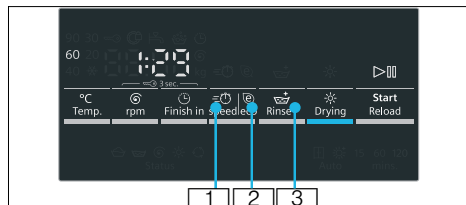

### speed

**1** Na pranie za kratšiu dobu pri porovnateľnom pracovom účinku v porovnaní so štandardným programom.

**Upozornenie:** Neprekračujte maximálne množstvo náplne. Prehľad programov → *Strana 20*

### eco

**2** Energeticky optimalizované pranie vďaka zníženiu teploty, a zároveň dosiahnutiu zodpovedajúceho výsledku prania.

**Upozornenie:** Teplota prania je nižšia ako vybraná teplota. Pre požiadavky zvláštnej hygieny sa odporúča, aby bola vybraná vyššia teplota alebo doplnková funkcia  **speed**.

### Rinse+ (plákanie+)

**3** Prídavný plákačiaci cyklus. Pre oblasti s veľmi mäkkou vodou alebo na ďalšie zlepšenie výsledku plákania.

# Signál

## Nastavenie hlasitosti zvukového signálu

1. Aktivujte režim nastavenia hlasitosti zvukového signálu

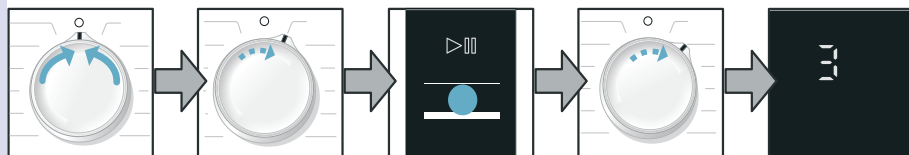

Nastavte na **Off (vyp.)**.

1 krok v smere pohybu hodinových ručičiek.

Stlačte a podržte **Start/Reload** (štart/doplnenie) a

1 krok v smere pohybu hodinových ručičiek.

uvoľnite.

2. a) Nastavenie hlasitosti pre **upozorňujúce signály**

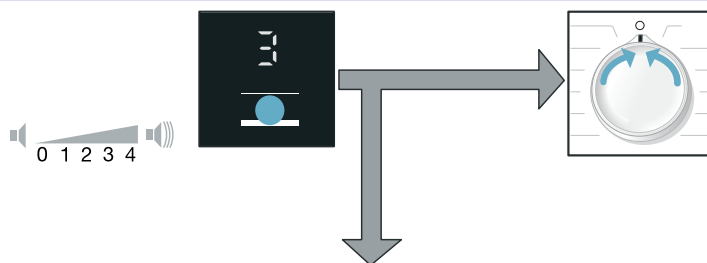

Stlačte tlačidlo **Finish in (hotovo za)** a nastavte hlasitosť.

alebo

Nastavte na **Off (vyp.)**, aby ste režim nastavenia hlasitosti akustického signálu opustili.

2. b) Nastavenie hlasitosti pre **signály tlačidiel**

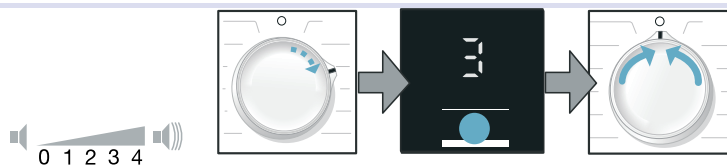

1 krok v smere pohybu hodinových ručičiek.

Stlačte tlačidlo **Finish in (hotovo za)** a nastavte hlasitosť.

Nastavte na **Off (vyp.)**, aby ste režim nastavenia hlasitosti akustického signálu opustili.



## Čistenie a údržba

### **⚠ Varovanie**

#### **Nebezpečenstvo úrazu elektrickým prúdom!**

V prípade dotknutia sa súčastí pod prúdom hrozí nebezpečenstvo usmrtenia.

Spotrebič vypnite a odpojte napájaciu zástrčku.

### **⚠ Varovanie**

#### **Riziko otravy!**

Čistiace prostriedky na základe rozpúšťadiel, napr. petrolejový éter, môžu v práčke so sušičkou uvoľňovať toxické výpary.

Nepoužívajte čistiace prostriedky na báze rozpúšťadiel.

### **Pozor!**

#### **Poškodenie spotrebiča**

Čistiace prostriedky na báze rozpúšťadiel, napr. petrolejový éter, môžu poškodiť povrchy a súčasti práčky so sušičkou.

Nepoužívajte čistiace prostriedky na báze rozpúšťadiel.

## Plášť prístroja/kontrolný panel

- Okamžite odstráňte zvyšky pracích a čistiacich prostriedkov.
- Utrite mäkkou, vlhkou utierkou.
- Nepoužívajte drsné utierky, špongie alebo čistiace prostriedky (čistič nerezovej ocele).
- Spotrebič nečistite tlakovou vodou.

## Bubon

Používajte nechlórové čistiace prostriedky, nepoužívajte drátenku.

## Odstraňovanie vodného kameňa

Nie je potrebné, ak sa prací prostriedok dávkuje správne. Ak sa však vodný kameň vyskytne, dodržujte pokyny výrobcu prostriedku na odstraňovanie vodného kameňa. Vhodné odstraňovače vodného kameňa si môžete kúpiť prostredníctvom našej webovej stránky alebo v zákazníckom servise. → *Strana 35*

## Čistenie dávkovača pracieho prostriedku

Ak obsahuje zvyšky pracieho prostriedku alebo zmäkčovača tkaniny:

1. Vytiahnite zásuvku na prací prostriedok. Stlačte vložku a zásuvku celkom vyberte.
2. Vytiahnite vložku pomocou prsta. Zatláčajte vložku nahor.

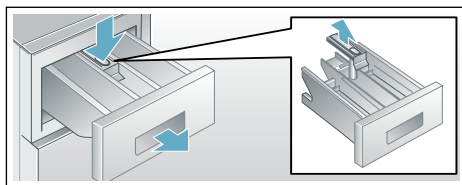

3. Vyčistite dávkovač pracieho prostriedku a vložku vodou a kefou a vyčistite ho.
4. Pripevnite vložku a zaistite ju na mieste (zatláčajte valec na vodiaci čap).
5. Zasuňte zásuvku na prací prostriedok.

**Upozornenie:** Nechajte zásuvku na prací prostriedok otvorenú, aby mohla vyschnúť voda vyschnúť.

## Odvodňovacie čerpadlo je upchaté

### Varovanie

#### Nebezpečenstvo obarenia!

Prací roztok je pri praní s vysokými teplotami horúci. Pri kontakte s horúcim pracím roztokom môže dôjsť k obareniu.

Nechajte prací roztok vychladnúť.

1. Zatvorte vodovodný kohútik, aby nepritekala ďalšia voda, ktorá by sa musela vypustiť cez čerpadlo pracieho roztoku.
2. Vypnite spotrebič. Vytiahnite sieťovú zástrčku.
3. Otvorte a snímte servisnú zátku.

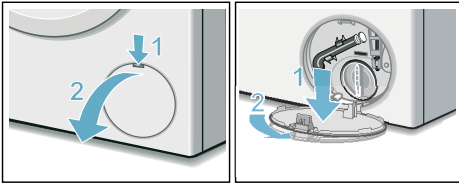

4. Vyberte z držiaka vypúšťaciu hadicu. Stiahnite uzatváraciu čiapočku, nechajte vytečť prací roztok. Pritlačte uzatváraciu čiapočku a nasadte vypúšťaciu hadicu do držiaka.

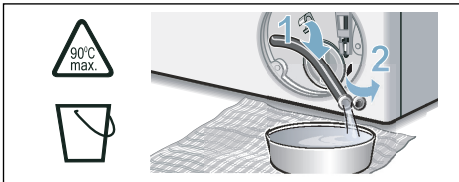

5. Odskrutkujte opatrne veko čerpadla, zvyšná voda bude môcť vytečť. Vyčistite vnútorný priestor, závit veka čerpadla a teleso čerpadla. Obežné koleso čerpadla musí mať možnosť otáčať sa. Veko čerpadla znova nasadte a priskrutkujte. Rukoväť musí byť zvislo.

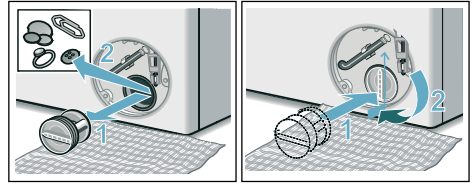

6. Servisnú klapku založte, nechajte zapadnúť a zatvorte ju.

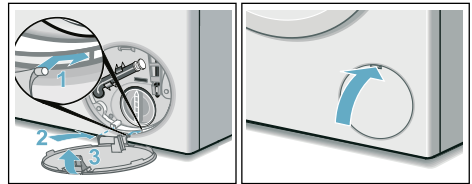

**Upozornenie:** Aby sa zabránilo tomu, že pri budúcom praní odtečie nepoužitý prací prostriedok do odtoku: Nalejte 1 l vody do komory II a spustíte program **Spin/Empty** (odstreďovanie/odčerpanie) (ak sa má iba odčerpať: nastavte: **rpm** (ot./min) (otáčky pri odstreďovaní) na **0**).

## Vypúšťacia hadica je pri sífóne upchatá

1. Otočte programový volič na **Off** (Vypnuté) a vytiahnite elektrickú zástrčku.
2. Povoľte objímku hadice a vypúšťaciu hadicu opatrne vyberte. Môže vytečť zvyšková voda.
3. Vyčistite vypúšťaciu hadicu a zátku sífónu.

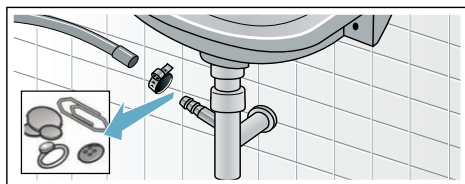

4. Znovu nasadíte vypúšťaciu hadicu a objímkou hadice zaistíte bod pripojenia.

## Filter v prívodnej hadici vody je upchatý

### **Varovanie**

#### **Nebezpečenstvo ohrozenia života!**

Neponárajte bezpečnostné zariadenie Aqua-Stop do vody (obsahuje elektrický ventil).

Na tento účel nechajte najskôr poklesnúť tlak vody v prívodnej hadici:

1. Zatvorte vodovodný kohútik.
2. Zvoľte ľubovoľný program (okrem **Spin/Empty** (odstreďovanie/odčerpanie)).
3. Zvoľte **Start/Reload** (štart/doplnenie). Nechajte program cca 40 sekúnd bežať.

4. Nastavte volič programu na **Off** (**vyp.**) a vytiahnite sieťovú zástrčku zo zásuvky.
5. Vyčistite sitko na vodovodnom kohútiku: Odskrutkujte hadicu z vodovodného kohútika. Vyčistite sitko malou kefkou.

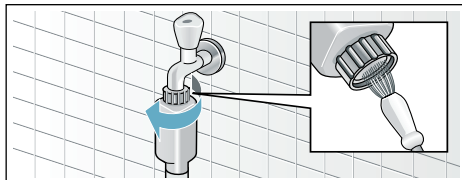

6. Čistenie sitka na zadnej strane spotrebiča: Odmontujte hadicu na zadnej strane spotrebiča. Vyberte sitko kliešťami a vyčistite ho.

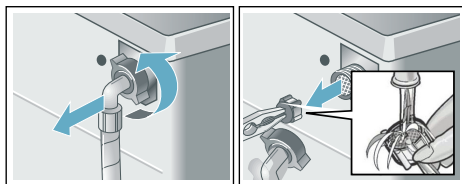

7. Pripojte hadicu a skontrolujte tesnosť.

## Poruchy a čo s nimi robiť

### Núdzové uvoľnenie, napr. ak nastane výpadok elektrického prúdu

napr. pri výpadku elektrického prúdu  
Program beží ďalej, hneď ako sa obnoví sieťové napájanie.

Ak sa napriek tomu musí bielizeň vybrať, je možné dvierka práčky so sušičkou otvoriť podľa ďalej opísaného postupu:

#### **Varovanie**

#### **Nebezpečenstvo obarenia!**

Pri praní s vysokými teplotami môže dôjsť pri kontakte s horúcim pracím roztokom k obareniu.

Podľa možnosti nechajte bubon vychladnúť.





#### **Varovanie**

#### **Nebezpečenstvá poranenia!**

Pri siahnutí do otáčajúceho sa bubna si môžete poraniť ruky.

Nesiahajte do otáčajúceho sa bubna.  
Počkajte, až sa bubon prestane otáčať.

## Informácie na displeji

Upozornenie	Príčina/odstránenie
	<ul style="list-style-type: none"> <li>■ <b>Rýchle blikanie + zvukový signál:</b> Dvierka sa pri príliš vysokej hladine vody otvorili. Zatvorte dvierka a pokračujte v programe tlačidlom <b>Start/Reload</b>  (štart/doplnenie) alebo zvoľte program <b>Empty (odčerpanie)</b> .</li> <li>■ <b>Pomalé blikanie:</b> Teplota blokovania dvierok je príliš vysoká na to, aby sa dali dvierka otvoriť. Počkajte asi 30 sekúnd, kým sa blokovanie dvierok ochladí.</li> </ul>
<b>Hot (horúce)</b>	<p>Po sušiacom programe nie je možné z dôvodu vysokej teploty otvoriť dvierka. Ochladzovací proces trvá tak dlho, kým nezhasne tento oznam a dvierka nebude možné otvoriť.</p>
	<ul style="list-style-type: none"> <li>■ <b>Bliká</b> (žiadne zásobovanie vodou): Je otvorený vodovodný kohútik? Upchaté sitko v prívide vody? Sitko v prívide vody vyčistite. → <i>Strana 30</i> Nie je prelomená alebo upchatá prívodná hadica vody?</li> <li>■ <b>Svieti</b> (nízky tlak vody): Len pre informáciu. Nemá vplyv na progres priebehu programu. Program sa predĺži.</li> </ul>

### Pozor!

#### Škody spôsobené vodou

Vytekajúca voda môže viesť ku škodám spôsobeným vodou.

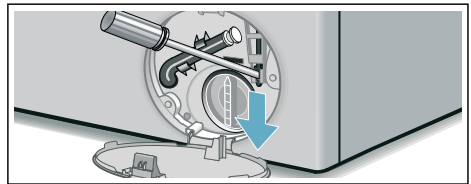

Dvierka práčky so sušičkou neotvárajte, keď cez sklo vidieť vodu.

1. Vypnite spotrebič a vyťahnite sieťovú zástrčku zo zásuvky.
2. Nechajte odčerpať prací roztok.
3. Pomocou náradia potiahnite núdzové odblokovanie smerom nadol a uvoľnite ho.  
Teraz sa môžu dvierka práčky so sušičkou otvoriť.











Upozornenie	Príčina/odstránenie
<b>E:18</b>	Upchaté čerpadlo pracieho roztoku; vyčistite čerpadlo pracieho roztoku. Vyčistite odtokovú hadicu na sifóne.
<b>E:32</b>	Striedavé zobrazenie s <b>End</b> po skončení programu: problém nevyváženosti, fáza odstreďovania sa zrušila.
<b>E:95</b>	Striedavé zobrazenie s <b>End</b> po skončení programu: Vo fáze sušenia nebola zistená voda, čo môže viesť k zlému výsledku sušenia.
Ďalšie indikácie	Nastavte volič programov na  <b>Off (vyp.)</b> . Spotrebič sa vypne. Počakajte 5 sekúnd a opäť zapnite. Ak sa indikácia zobrazí znova, zavolajte zákaznicky servis.

## Poruchy a čo s nimi robiť

Poruchy	Príčina/odstránenie
Voda vyteká.	<ul style="list-style-type: none"> <li>■ Odtokovú hadicu riadne upevnite/vymeňte.</li> <li>■ Pevne utiahnite zoskrutkovanie prívodnej hadice.</li> </ul>
Nevteká voda. Nebol spláchnutý prací prostriedok.	<ul style="list-style-type: none"> <li>■ Nebolo zvolené <b>Start/Reload</b>  (štart/doplnenie)?</li> <li>■ Otvorili ste vodovodný kohútik?</li> <li>■ Upchaté sitko? Sitko vyčistite. → <i>Strana 30</i></li> <li>■ Zlomená alebo zacviknutá prívodná hadica.</li> </ul>
Dvierka práčky so sušičkou sa nedajú otvoriť.	<ul style="list-style-type: none"> <li>■ Bezpečnostná funkcia je aktívna. <b>Upozornenie:</b> Z bezpečnostných dôvodov zostanú dvierka práčky zatvorené, keď je hladina vody alebo teplota príliš vysoká (pozri → Zrušenie programu → <i>Strana 18</i>), alebo keď sa bubon otáča.</li> <li>■ - - - (stop plákania = bez záverečného odstreďovania) je zvolené?</li> <li>■ Je možné otvorenie len s núdzovým odblokovaním? → <i>Strana 31</i></li> <li>■ Nie je aktivovaná detská poistka? Deaktivujte ju. → <i>Strana 17</i></li> </ul>
Program sa nespustí.	<ul style="list-style-type: none"> <li>■ <b>Start/Reload</b>  (štart/doplnenie) alebo  <b>Finish in (hotovo za)</b> bolo zvolené?</li> <li>■ Sú zatvorené dvierka?</li> <li>■ Nie je aktivovaná detská poistka? Deaktivujte ju. → <i>Strana 17</i></li> </ul>
Neodčerpáva sa prací roztok.	<ul style="list-style-type: none"> <li>■ - - - (stop plákania = bez záverečného odstreďovania) je zvolené?</li> <li>■ Vyčistite čerpadlo pracieho roztoku. → <i>Strana 29</i></li> <li>■ Vyčistite odtokovú rúrku a/alebo odtokovú hadicu.</li> </ul>
V bubne nie je viditeľná voda.	Nejde o chybu, voda je pod viditeľnou oblasťou.
Výsledok odstreďovania nie je uspokojivý. Bielizeň je mokrá/príliš vlhká.	<ul style="list-style-type: none"> <li>■ Nejde o chybu – kontrolný systém nevyváženosti prerušil odstreďovanie, nerovnomerné rozdelenie bielizne. Rozdeľte v bubne malé a veľké kusy bielizne.</li> <li>■ Nebol zvolený príliš nízky počet otáčok?</li> </ul>
Opakovaný nábeh odstreďovania.	Nejde o chybu, kontrolný systém nevyváženosti kompenzuje nevyváženosť.
Zvyšková voda v komore pre ošetrovacie prostriedky.	<ul style="list-style-type: none"> <li>■ Nejde o chybu, účinok ošetrovacieho prostriedku nebude obmedzený.</li> <li>■ V prípade potreby vyberte vložku. Vyčistite zásuvku na pracie prostriedky a znova ju zasuňte.</li> </ul>



Poruchy	Príčina/odstránenie
Komora  nebola kompletne vypláchnutá.	Vyberte vložku. Vyčistite zásuvku na prací prostriedok a znova ju vložte.
V práčke so sušičkou je zápach.	<ul style="list-style-type: none"> <li>■ Nechajte prebehnúť program <b>Fluff Clean</b>  (<b>čistenie od zvyškov textílií</b>) <b>90 °C</b> bez bielizne a pracieho prostriedku.</li> <li>■ Na každodenné používanie používajte vhodný prací prostriedok.</li> <li>■ Dvierka a zásuvku na prací prostriedok nechajte po použití otvorené.</li> </ul>
Indikácia stavu  je zapnutá. Zo zásuvky na prací prostriedky môže vystupovať pena.	<p>Nebolo použité príliš veľa pracieho prostriedku?</p> <ul style="list-style-type: none"> <li>■ Zmiešajte jednu polievkovú lyžicu aviváže s ½ litrom vody a nalejte do komory <b>II</b>. (Neplatí pre outdoorové a športové oblečenie a páperové textílie!)</li> <li>■ Pri ďalšom praní znížte dávkovanie pracieho prostriedku.</li> <li>■ Použite bežne dostupné prací prostriedky s nízkou penivosťou a ošetrovacie prostriedky, ktoré sú vhodné pre práčky so sušičkou.</li> </ul>
Veľká hlučnosť, vibrácie a „putovanie“ práčky pri odstredovaní.	<ul style="list-style-type: none"> <li>■ Je spotrebič vyrovnaný? Vyrovnajte spotrebič. → <i>Strana 42</i></li> <li>■ Sú nožičky spotrebiča zaistené? Zaistite nožičky spotrebiča. → <i>Strana 42</i></li> <li>■ Sú odstránené prepravné poistky? Odstráňte prepravné poistky. → <i>Strana 39</i></li> </ul>
Počas prevádzky nefunguje indikačné pole/kontrolky.	<ul style="list-style-type: none"> <li>■ Výpadok sieťového napájania?</li> <li>■ Zareagoval automatický istič? Poistky zapnite/vymeňte.</li> <li>■ Ak sa vyskytne porucha opakovane, zavolajte zákaznický servis. → <i>Strana 35</i></li> </ul>
Počas pracieho cyklu sa zmení čas trvania programu.	<ul style="list-style-type: none"> <li>■ Nejde o chybu, kontrolný systém nevyváženosti kompenzuje nevyváženost.</li> <li>■ Nejde o chybu, systém detekcie peny je aktívny. Prídavný plákač cyklus.</li> </ul>
Zvyšky pracieho prostriedku na bielizni.	<ul style="list-style-type: none"> <li>■ Ojedinele obsahujú bezfosfátové prací prostriedky zvyšky nerozpustné vo vode.</li> <li>■ Zvoľte  <b>Rinse (plákanie)</b> alebo bielizeň vykefujte, keď bude suchá.</li> </ul>
Pri sušení vzniká hluk ako pri odstredovaní.	Je to inovačný postup, ktorý sa nazýva odstredovanie s ohrevom, aby sa pri sušení znížila spotreba energie.
Našli sa vlákna na vypranej bielizni.	Nechajte prebehnúť program <b>Fluff Clean</b>  ( <b>čistenie od zvyškov textílií</b> )  (studená) bez bielizne, aby sa odstránili vlákna, ktoré sa počas predchádzajúceho cyklu sušenia nazbierali v bubne.
Zvuk pri pritekaní vody počas sušenia.	Práčka so sušičkou využíva technológiu kondenzácie vody, na sušenie bielizne sa používa nepretržite voda. Preto musí byť vodovodný kohútik až do konca fázy sušenia otvorený.
Predĺženie času sušenia.	<ul style="list-style-type: none"> <li>■ Nechajte prebehnúť program <b>Fluff Clean</b>  (<b>čistenie od zvyškov textílií</b>)  (studená), aby sa odstránili vlákna, ktoré sa počas predchádzajúceho cyklu sušenia nazbierali v bubne.</li> </ul>
Sušiaci program sa nespustí.	<ul style="list-style-type: none"> <li>■ Je zvolený sušiaci program? Prehľad programov → <i>Strana 20</i></li> <li>■ Sú dvierka správne zatvorené?</li> </ul>

Poruchy	Príčina/odstránenie
<p>Výsledok sušenia nie je uspokojivý (bielizeň nie je dostatočne suchá).</p>	<ul style="list-style-type: none"> <li>■ Príliš vysoká teplota okolia (viac ako 30 °C) alebo nedostatočné vetranie miestnosti, v ktorej sa práčka so sušičkou nachádza.</li> <li>■ Bielizeň nebola pred sušením dostatočne odstredená. Vždy nastavte maximálne voliteľné otáčky pri odstredovaní pre príslušný program.</li> <li>■ Preplnenie práčky so sušičkou: Dodržiavajte odporúčania pre maximálne množstvo náplne v tabuľke programov a na ukazovateli hmotnosti náplne. Práčku so sušičkou nepreplňajte, pretože maximálne množstvo náplne na sušenie je menšie ako maximálne množstvo náplne na pranie. Po praní s maximálnym množstvom náplne práčku so sušičkou vyprázdňte a bielizeň rozdeľte na dva procesy sušenia.</li> <li>■ Sieťové napätie napájania elektrickým prúdom je príliš nízke (nižšie ako 200 V) – postarajte sa o vhodné elektrické napájanie.</li> <li>■ Nízky tlak vody. Na základe princípu kondenzácie vody vedie nízky tlak vody k tomu, že sa vznikajúca para nedostatočne kondenzuje.</li> <li>■ Vodovodný kohútik je počas procesu sušenia zatvorený. Keďže ide o kondenzačné sušenie, pripojený vodovodný kohútik musí počas procesu sušenia zostať otvorený, ináč nemožno zaručiť správne sušenie.</li> <li>■ Hrubé, viacvrstvové textilie alebo textilie s hrubou výplňou – tieto textilie uschnú ľahko na povrchu, ale nie vo vnútri. Vyrovnanie môže trvať dlhší čas. Na tieto druhy textílií zvolte režim sušenia ☼ (<b>extra suché</b>) alebo zvolte prídavnú dobu prostredníctvom programov <b>Intensive Dry (intenzívne sušenie)</b> ☼ alebo <b>Gentle Dry (šetrné sušenie)</b> ☼.</li> </ul>
<p>Ak nemôžete poruchu sami odstrániť (vypnutie a zapnutie spotrebiča) alebo ak je potrebná oprava:</p> <ul style="list-style-type: none"> <li>■ Nastavte volič programov na <b>Off (vyp.)</b> a vyťahnite sieťovú zástrčku zo zásuvky.</li> <li>■ Zatvorte vodovodný kohútik a zavolajte zákaznícky servis. → <i>Strana 35</i></li> </ul>	



## Zákaznícky servis

Ak nedokážete opraviť poruchu sami, pozrite si časť Poruchy a čo s nimi robiť → *Strana 32*

Obráťte sa na náš zákaznícky servis. Vždy nájdeme vhodné riešenie a našim cieľom je vyhnúť sa zbytočným návštevám technikov.

Uvedte zákazníkemu servisu číslo výrobku (E-Nr) a výrobné číslo (FD) spotrebiča.

E-Nr. _____	FD _____
-------------	----------

Číslo výrobku

Výrobné číslo

Tieto informácie nájdete: na vnútornej strane dvierok\*/otvorom servisnom veku\* a na zadnej strane spotrebiča.

\*v závislosti na modeli

### **Spoľahnite sa na schopnosti výrobcu.**

Kontaktujte nás. Môžete si byť preto istí, že opravu vykonávajú vyškolení servisní technici, ktorí so sebou nosia originálne náhradné diely.



## Technické údaje

### **Rozmery:**

850 x 600 x 590 mm

(šírka x hĺbka x výška)

### **Hmotnosť:**

80 kg

### **Sieťová prípojka:**

Sieťové napätie 220 – 240 V, 50 Hz

menovitý prúd 10 A

menovitý výkon 1900 – 2300 W

### **Tlak vody:**

100 – 1000 kPa (1 – 10 bar)

### **Výška odtoku:**

60 – 100 cm

### **Príkon vo vypnutom stave:**



















0,12 W

### **Príkon v nevypnutom stave:**

0,48 W





## Hodnoty spotreby

Program	Voľba	Náplň (kg)	Spotreba energie *** (kWh)	Spotreba vody *** (l)	Čas trvania programu *** (h)
Cottons (bavlna)  20 °C*		8,0	0,30	78	3
Cottons (bavlna)  40 °C*		8,0	1,06	78	3
Cottons (bavlna)  60 °C		8,0	1,08	78	3
Cottons (bavlna)  90 °C		8,0	2,20	88	3
Easy-Care (nekrčivá bielizeň)  40 °C*		4,0	0,76	65	2
Mix  40 °C		4,0	0,62	46	1 ¼
Delicates/Silk (jemné/hodváb)  30 °C		2,0	0,16	36	¾
 Wool (vlna)  30 °C		2,0	0,20	40	¾
Intensive Dry (intenzívne sušenie)  		5,0	2,82	24	3 ¼
Gentle Dry (šetrné sušenie)  		2,5	1,49	25	2
Cottons (bavlna)  60 °C **	 eco	8,0	0,83	71	7
Cottons (bavlna)  60 °C +	 eco	8,0 /5,0	5,44	118	13 ½
Intensive Dry (intenzívne sušenie)   **					

\* Nastavenie programu pre test podľa platnej verzie normy EN60456. Upozornenie pre porovnávacie testy: Pri testovaní so skúšobnými programami perie uvedené množstvo náplne s maximálnymi otáčkami pri odstredovaní.

\*\* Skúšky pracieho výkonu pre označenie energetickou etiketou EÚ podľa smernice EN50229 sa vykonávajú so stanovenou náplňou s programami **Cottons (bavlna)  60 °C +  eco**.

\*\* Skúšky sušiacieho výkonu pre energetický štítok EÚ sa vykonávajú podľa EN50229. Maximálne náplň na pranie sa vysuší v 2 cykloch sušenia s možnosťou **Intensive Dry (intenzívne sušenie)  +  suché do skrine**. V druhom cykle sušenia pre 3 kg obsahuje náplň 3 posteľné plachty, 2 obliečky na vankúše a uteráky. Zvyšok náplne je obsiahnutý v prvom pracovnom cykle pre 5 kg.

\*\*\* Hodnoty spotreby sa od zadaných hodnôt odlišujú v závislosti od tlaku vody, tvrdosti vody, prírodnej teploty vody, teploty priestoru, druhu a množstva bielizne, znečistenia bielizne, použitého pracieho prostriedku, kolísania sieťového napätia a zvolených prídavných funkcií.

## Inštalácia a pripojenie

### Obsah dodávky

**Upozornenie:** Skontrolujte spotrebič, či nemá prepravné poškodenia. Nikdy neuvádzajte poškodený spotrebič do prevádzky. Pri reklamáciách sa obráťte na predajcu, u ktorého ste si zakúpili spotrebič alebo na náš zákaznícky servis. → *Strana 35*

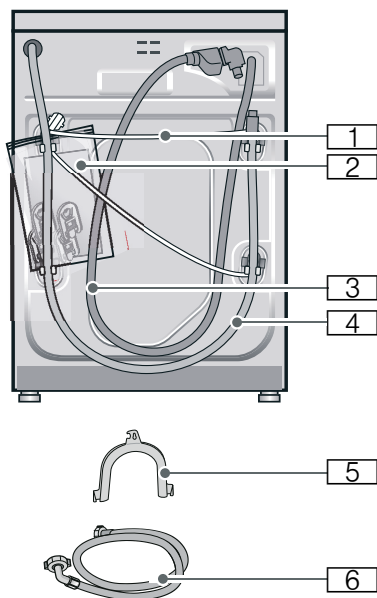

- 1 Sieťový kábel
- 2 Vrecko:
  - Návod na používanie a inštaláciu
  - Zoznam zákazníckych servisov\*
  - Záruka\*
  - Kryty na otvory po odstránení prepravných poistiek
- 3 Prívodná hadica vody pri modeli s funkciou Aquastop
- 4 Odtoková hadica vody

- 5 Fixačný oblúk na upevnenie odtokovej hadice vody\*
  - 6 Prívodná hadica vody pri modeloch Standard/Aqua-Secure
- \* v závislosti od modelu

**Navyššie** je pri pripojení odtokovej hadice vody k sifónu potrebná hadicová spona  $\varnothing 24 - 40$  mm (špecializované predajne).

### Potrebné náradie

- Vodováha na vyváženie → *Strana 42*
- Kľúč na skrutky:
  - s otvorom kľúča 13 na vyskrutkovanie prepravných poistiek → *Strana 43*
  - s otvorom kľúča 17 na nastavenie nožičiek spotrebiča → *Strana 42*

### Bezpečnostné upozornenia

#### Varovanie

#### Nebezpečenstvá poranenia!

- Práčka so sušičkou má vysokú hmotnosť. Pri nadvihnutí/preprave práčky so sušičkou postupujte opatrne.
- Pri dvíhaní práčky so sušičkou za prečnievajúce konštrukčné časti (napr. dvierka práčky so sušičkou) sa môžu súčiastky odlomiť, čo môže viesť k poraniam. Nedvíhajte práčku so sušičkou za prečnievajúce konštrukčné súčasti.
- Následkom neodborného polozenia hadíc a sieťových vedení hrozí nebezpečenstvo zakopnutia sa a poranenia. Hadice a vedenia položte tak, aby nevzniklo žiadne nebezpečenstvo zakopnutia.

## Pozor!

### Poškodenie spotrebiča

Zamrznuté hadice sa môžu roztrhnúť/ môžu prasknúť.

Práčku so sušičkou neinštalujte do priestorov ohrozených mrazom a/alebo do exteriéru.

## Pozor!

### Škody spôsobené vodou

Miesta pripojenia prítokovej a odtokovej hadice sú pod vysokým tlakom vody.

Aby sa zabránilo netesnostiam alebo škodám spôsobeným vodou, bezpodmienečne dodržiavajte pokyny v tejto kapitole!

## Upozornenia

- Okrem tu uvedených upozornení môžu navyše platiť zvláštne predpisy príslušnej vodárne a elektrárne.
- V prípade pochybností nechajte pripojenie uskutočniť odborníkom.

## Inštalačná plocha

**Upozornenie:** Práčka musí stáť stabilne, aby sa nepohybovala.

- Plocha na inštaláciu musí byť pevná a rovná.
- Nevhodné sú mäkké podlahy/ podlahové krytiny.

## Montáž spotrebiča na podložke alebo na drevenej trámovej podlahe

## Pozor!

### Poškodenie spotrebiča

Práčka so sušičkou môže počas cyklu odstreďovania „cestovať“ a rozkymačať sa či spadnúť zo základne.

Vždy zaistíte nohy práčky so sušičkou pomocou zadržiavacích konzol.

Zadržiavacie konzoly: obj. č. WMZ 2200, WX 975600, CZ 110600, Z 7080X0.

**Upozornenie:** Pri montáži na drevenej trámovej podlahe:

- Ak je to možné, namontujte práčku so sušičkou do rohu.
- K podlahe priskrutkujte drevenú dosku odolnú proti vode (hrúbka min. 30 mm).

## Zabudovanie/vstavenie spotrebiča do kuchynskej linky

### Varovanie

#### Nebezpečenstvo ohrozenia života!

Pri kontakte so súčiastkami pod napätím hrozí nebezpečenstvo úrazu elektrickým prúdom.

Neodstraňujte kryciu dosku spotrebiča.

## Upozornenia

- Potrebná šírka výklenku 60 cm.
- Práčku so sušičkou nainštalujte iba pod kompaktnú pracovnú dosku, ktorá je pevne spojená so susednými skrinkami.

## Odstránenie prepravných poistiek

### Pozor!

#### Poškodenie spotrebiča

- Spotrebič je zaistený na prepravu prepravnými poistkami. Neodstránené prepravné poistky môžu pri prevádzke spotrebiča poškodiť napr. bubon. Pred prvým použitím bezpodmienečne kompletne odstráňte všetky 4 prepravné poistky. Poistky dobre uschovajte.
- Aby sa v prípade neskoršej prepravy predišlo poškodeniu spotrebiča, bezpodmienečne namontujte pred prepravou prepravné poistky.

**Upozornenie:** Odložte skrutky a puzdrá.

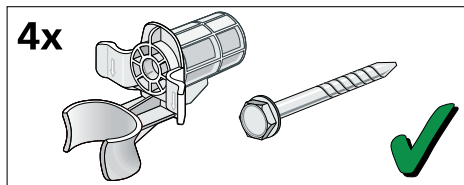

1. Vyberte hadice z držiakov.

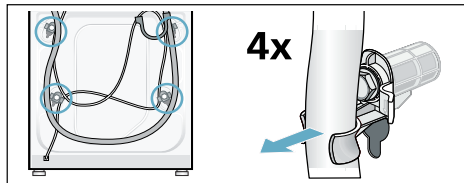

2. Povoľte a vyskrutkujte všetky 4 skrutky prepravných poistiek. Odstráňte puzdrá. Vyberte pritom z držiakov sieťový kábel.

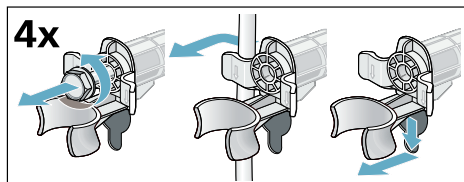

3. Nasadte krytky. Stlačením na zaskakovacie háčiky krytky pevne zaistite.

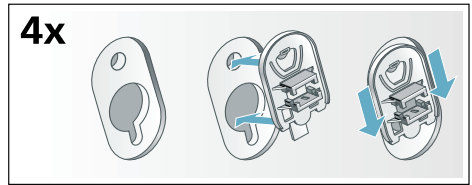

## Dĺžky hadice a kábla

### Pripojka na ľavej strane

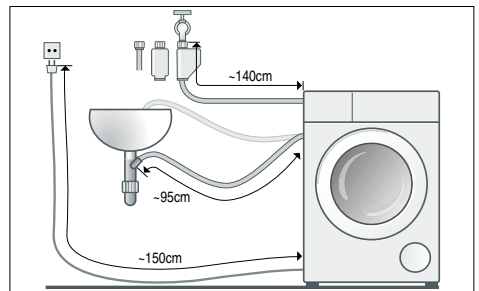

alebo

### Pripojka na pravej strane

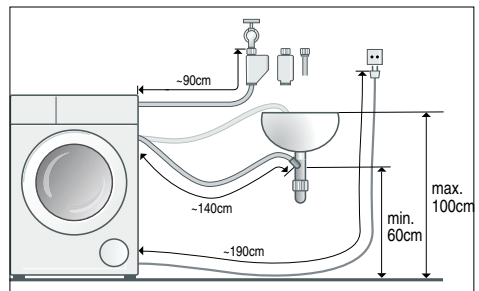

**Upozornenie:** Pri použití hadicových držiakov sa skrátia možné dĺžky hadíc!

## K dispozícii u predajcov/ v zákaznickom servise:

- Predĺženie pre AquaStop, príp. prírodná hadica studenej vody (cca 2,50 m).  
Objednávacie č. WMZ 2380, WZ 10130, CZ 11350, Z 7070X0.
- Dlhšia prírodná hadica (cca 2,20 m) pre model Standard.

## Prívod vody

### Varovanie

#### Nebezpečenstvo ohrozenia života!

Pri kontakte so súčiastkami pod napätím hrozí nebezpečenstvo úrazu elektrickým prúdom.

Bezpečnostný ventil Aquastop neponárajte do vody (obsahuje elektrický ventil).

### Upozornenia

- Upozornenie: Na prevádzku práčky so sušičkou používajte len so studenú vodu.
- Nepripájajte práčku na zmiešavaciu batériu beztlakového ohrievača vody.
- Nepoužívajte už použitú prírodnú hadicu. Použite len priloženú alebo v autorizovanej špecializovanej predajni zakúpenú prírodnú hadicu.
- Prírodnú hadicu vody nezlomte alebo nestláčajte.
- Nemeňte (neskracujte, neprezerávajte) prírodnú hadicu vody (v takom prípade už nie je zaručená jej pevnosť).
- Skrutkové spojenia doťahujte len rukou. Ak budú skrutkové spojenia dotiahnuté náradím (kľesťe) príliš pevne, môžu sa poškodiť závit.

## Optimálny tlak vody v rozvodovej sieti minimálne 100 kPa (1 bar)

maximálne 1000 kPa (10 bar)

Pri otvorenom vodovodnom kohútiku vytečie najmenej 8 l/min.

Pri vyššom tlaku vody namontujte redukčný ventil.

## Pripojenie

Pripojte prírodnú hadicu vody na vodovodný kohútik (26,4 mm = 3/4") a na spotrebič (nie je to potrebné na modeloch so zariadením Aquastop, je pevne nainštalovaná):

- Model: **Standard**

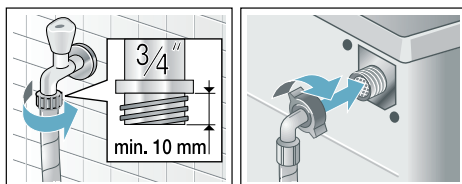

- Model: **Aqua-Secure**

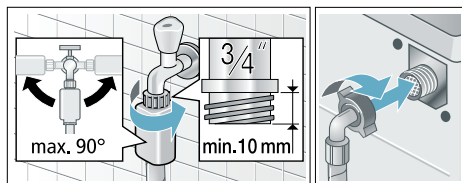

- Model: **Aquastop**

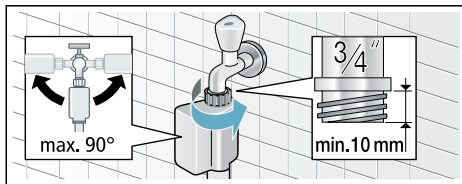

**Upozornenie:** Otvorte opatrne vodovodný kohútik a skontrolujte prítomnosť tesnosť pripojovacích miest. Skrutkové spojenie je pod tlakom vodovodného potrubia.



## Odtok vody

### **⚠ Varovanie**

#### **Nebezpečenstvo obarenia!**

Pri praní s vysokými teplotami môže dôjsť pri kontakte s horúcim pracím roztokom, napr. pri odčerpání horúceho pracieho roztoku do umývadla, k obareniu.

Nesiahajte do horúceho pracieho roztoku.

### **Pozor!**

#### **Škody spôsobené vodou**

Keď odtoková hadica vplyvom vysokého tlaku vody pri odčerpání vyklízne z umývadla alebo miesta pripojenia, môže vytekajúca voda spôsobiť škody.

Zaistite odtokovú hadicu proti vyklíznutiu.

### **Pozor!**

#### **Poškodenie spotrebiča/textílií**

Keď je koniec odtokovej hadice ponorený do odčerpanej vody, môže sa voda späťne nasať do spotrebiča a poškodiť spotrebič/textílie.

Dbajte na to, aby

- uzatváracia zátka nezakrývala odtok umývadla.
- sa koniec odtokovej hadice vody neponoril do odčerpanej vody.
- voda dostatočne rýchlo odtekala.

**Upozornenie:** Odtokovú hadicu vody nezalamujte, alebo nenaťahujte do dĺžky.

## Pripojenie

### ■ Odtok do umývadla

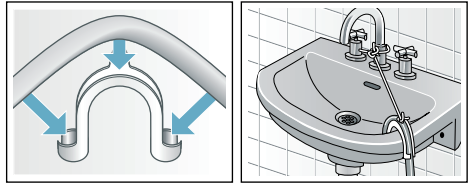

### ■ Odtok do sifónu

Zaistite miesto pripojenia pomocou hadicovej spony,  $\varnothing$  24-40 mm (špecializované predajne).

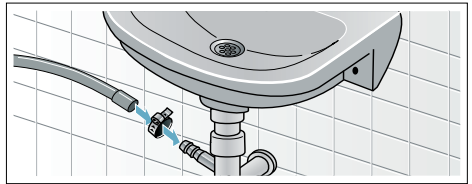

### ■ Odtok do plastovej rúry s gumovým hrdlom alebo do odtokového kanála

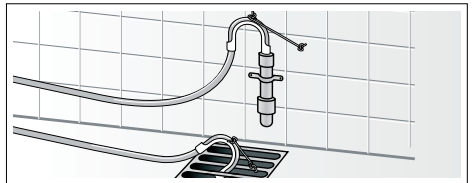

## Vyrovnanie

1. Uvoľnite kľúčom poistnú maticu v smere hodinových ručičiek.
2. Skontrolujte zarovnanie práčky so sušičkou pomocou vodováhy a v prípade potreby ho opravte. Otáčaním nožičiek spotrebiča nastavte výšku.  
**Upozornenie:** Všetky štyri nožičky spotrebiča musia byť pevne na podlahe. Práčka so sušičkou sa nesmie kolísať!
3. Zaisťovaciu maticu utiahnite k skrini práčky. Uchopte nožičku a neupravujte výšku.

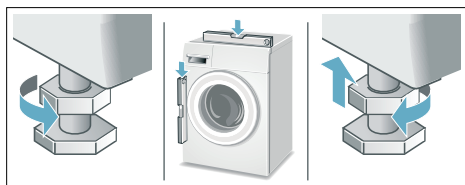

## Upozornenia

- Zaisťovacie matice na všetkých štyroch nožičkách spotrebiča musia byť pevne priskrutkované k skrini práčky!
- Akékoľvek hlasité zvuky, intenzívne vibrácie či „cestovanie“ môžu byť spôsobené nesprávnym zarovnaním!

## Elektrické pripojenie

### Elektrická bezpečnosť



#### Varovanie

#### Nebezpečenstvo úrazu elektrickým prúdom!

V prípade dotknutia sa súčastí pod prúdom hrozí nebezpečenstvo usmrtenia.

- Pri odpájaní elektrickej zástrčky vždy zatiahnite za elektrickú zástrčku samotnú, a nie za kábel, inak môže dôjsť k poškodeniu kábla.
- Nikdy sa nedotýkajte ani nedržte elektrickú zástrčku mokrými rukami.
- Nikdy nevyťahujte elektrickú zástrčku počas prevádzky.
- Práčku so sušičkou pripojte iba k striedavému prúdu, a to pomocou správne nainštalovanej a uzemnenej zásuvky.
- Napätie vo vedení musí byť rovnaké ako údaje o napätí na práčke so sušičkou (typový štítok spotrebiča).
- Príkón a požadované poistkové alebo sieťové istenie sú tiež uvedené na typovom štítku spotrebiča.

Zaistíte, aby:

- sa elektrická zástrčka a zásuvka zhodovali,
- bol prierez vedenia dostatočný,
- bol systém uzemnenia nainštalovaný podľa predpisov.
- Poškodený kábel musí vymeniť iba kvalifikovaný elektrikár. Náhradný elektrický kábel môžete získať od zákazníckeho servisu.
- Nepoužívajte sieťové rozbočovače/ spojky ani predĺžovacie káble.
- Ak sa používa istič fungujúci na základe zvyškového napätia, môžete použiť len typ, na ktorom je uvedený tento symbol: .
- Len tento symbol zaručuje dodržanie v súčasnosti platných predpisov.
- Zástrčka je vždy prístupná.
- Napájací kábel nie je zlomený, stlačený, upravený alebo prerušený a neprišiel do kontaktu so žiadnym zdrojom tepla.

## Pred prvým práním/sušením

Práčka so sušičkou bola pred opustením továrne dôkladne skontrolovaná. Aby ste odstránili akúkoľvek zvyšnú vodu z testov, spustíte prvýkrát program **Fluff Clean** (čistenie od zvyškov textílií) **bez** bielizne.

### Upozornenie:

- Práčka so sušičkou musí byť správne namontovaná a pripojená. Montáž a pripojenie → *Strana 37*
- Nikdy nezapínajte poškodenú práčku so sušičkou! Informujte zákaznícky servis. → *Strana 35*

1. Zasuňte zástrčku do zásuvky.
2. Otvorte vodovodný kohútik.
3. Zapnite spotrebič.
4. Zatvorte dvierka. Nevkladajte žiadnu bielizeň.
5. Zvoľte program **Fluff Clean** (čistenie od zvyškov textílií) **40 °C**.
6. Otvorte dávkovač pracieho prostriedku.
7. Do dávkovača **II** vlejte pribl. 1 liter vody.
8. Pridajte do dávkovača **II** bežný prací prostriedok podľa pokynov výrobcu pre ľahké znečistenie.

**Upozornenie:** Aby ste predišli peneniu, použite len polovicu odprúčaného množstva pracieho prostriedku. Nepoužívajte žiadne pracie prostriedky na vlnu či jemné pracie prostriedky.

9. Zatvorte zásuvku na prací prostriedok.
10. Stlačte tlačidlo **Start/Reload** (štart/doplnenie).
11. Keď program skončí, vypnite spotrebič.

**Vaša práčka so sušičkou je teraz pripravená na použitie.**

## Preprava

### Prípravné práce

1. Zatvorte vodovodný kohútik.
2. Uvoľnite tlak vody v prívodnej hadici. Zapchatý filter v prívodnej hadici vody → *Strana 30*
3. Vypustíte všetku zvyšnú vodu z prania. Vypúšťacie čerpadlo zapchané → *Strana 29*
4. Odpojte práčku so sušičkou z elektrického napájania.
5. Odmontujte hadice.

### Namontovanie prepravných poistiek:

1. Snímte a uschovajte krytky. Použite príp. skrutkovač.

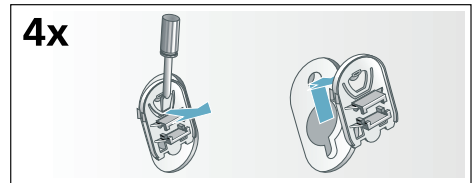

2. Nasadíte všetky 4 puzdrá. Upevníte sieťový kábel na držiakoch. Nasadíte a pevne utiahnete skrutky.

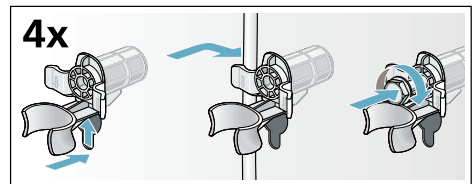

### Pred uvedením do prevádzky:

### Upozornenia

- **Vždy** odstráňte prepravné poistky!
- Aby sa zabránilo tomu, že pri budúcom prání vytečie nevyužitý prací prostriedok do odtoku: Nalejte 1 l vody do komory **II** a spustíte program **Spin/Empty** (odstreďovanie/odčerpanie).

## Záruka AquaStop

Len pre spotrebiče s AquaStop

Okrem nárokov na záručné plnenie voči predávajúcemu vyplývajúcim z kúpnej zmluvy a okrem našej záruky na spotrebič poskytujeme aj náhradu za nasledujúcich podmienok:

1. Ak dôjde následkom chyby nášho systému AquaStop ku škodám spôsobeným vodou, nahradíme škody súkromným používateľom.
2. Záručná zodpovednosť platí po celý čas životnosti spotrebiča.
3. Predpokladom nároku na záruku je odborné nainštalovanie a pripojenie spotrebiča s AquaStop podľa nášho návodu; zahŕňa aj odborne vykonané predĺženie AquaStop (originálne príslušenstvo).  
Naša záruka sa nevzťahuje na chybné prírodné potrubie alebo armatúry až po prípojku Aqua-Stop na vodovodnom kohútiku.
4. Na spotrebiče s AquaStop nie je zásadne nutné počas prevádzky dohliadať, príp. ich potom uzatvorením vodovodného kohútika zaistiť.  
Len v prípade dlhšej neprítomnosti vo vašom byte, napr. niekoľkotýždňovej dovolenky, vodovodný kohútik uzavrite.

Kontaktné údaje všetkých krajín nájdete v priloženom zozname stredísk zákazníckeho servisu.

BSH Hausgeräte GmbH  
Carl-Wery-Straße 34  
81739 München  
GERMANY  
[siemens-home.bsh-group.com](http://siemens-home.bsh-group.com)

Vyrobené BSH Hausgeräte GmbH v licencii k ochrannej známke Siemens AG



9001052845 (9611)