



Register your new Bosch now:  
[www.bosch-home.com/welcome](http://www.bosch-home.com/welcome)



**Oven**  
**HBG6730.1**



**BOSCH**

[nl] Gebruiksaanwijzing



# Inhoudsopgave

	<b>Gebruik volgens de voorschriften</b> . . . . .	<b>5</b>		<b>Basisinstellingen</b> . . . . .	<b>18</b>
	<b>Belangrijke veiligheidsvoorschriften</b> . . . . .	<b>5</b>		Basisinstellingen wijzigen . . . . .	18
	Algemeen . . . . .	5		Lijst met basisinstellingen . . . . .	18
	Halogeenlamp . . . . .	6		Stroomuitval . . . . .	19
	Reinigingsfunctie . . . . .	6		Tijd wijzigen . . . . .	19
	<b>Oorzaken van schade</b> . . . . .	<b>7</b>		<b>Sabbatinstelling</b> . . . . .	<b>19</b>
	Algemeen . . . . .	7		Sabbatinstelling starten . . . . .	19
	<b>Milieubescherming</b> . . . . .	<b>7</b>		<b>Schoonmaakmiddelen</b> . . . . .	<b>20</b>
	Energiebesparing . . . . .	7		Geschikte schoonmaakmiddelen . . . . .	20
	Milieuvriendelijk afvoeren . . . . .	7		Apparaat schoon houden . . . . .	21
	<b>Het apparaat leren kennen</b> . . . . .	<b>8</b>		<b>Reinigingsfunctie</b> . . . . .	<b>21</b>
	Bedieningspaneel . . . . .	8		Voor de reiniging . . . . .	21
	Bedieningselementen . . . . .	8		Reinigingsfunctie instellen . . . . .	22
	Display . . . . .	9		Na de reiniging . . . . .	22
	Functies . . . . .	9		<b>Rekjes</b> . . . . .	<b>23</b>
	Verwarmingsmethoden . . . . .	9		Rekjes verwijderen en bevestigen . . . . .	23
	Meer informatie . . . . .	10		<b>Apparaatdeur</b> . . . . .	<b>23</b>
	Functies voor de binnenruimte . . . . .	10		Apparaatdeur verwijderen en inbrengen . . . . .	23
	<b>Toebehoren</b> . . . . .	<b>11</b>		Deurafscherming afnemen . . . . .	24
	Meegeleverde toebehoren . . . . .	11		Deurruiten verwijderen en inbrengen . . . . .	24
	Toebehoren inschuiven . . . . .	11		<b>Wat te doen bij storingen?</b> . . . . .	<b>26</b>
	Extra toebehoren . . . . .	12		Storingen zelf verhelpen . . . . .	26
	<b>Voor het eerste gebruik</b> . . . . .	<b>13</b>		Maximale gebruiksduur . . . . .	26
	Eerste gebruik . . . . .	13		Lamp voor de binnenruimte aan het plafond vervangen . . . . .	27
	Binnenruimte en toebehoren reinigen . . . . .	13		Glazen kapje . . . . .	27
	<b>Apparaat bedienen</b> . . . . .	<b>14</b>		<b>Servicedienst</b> . . . . .	<b>27</b>
	Apparaat in- en uitschakelen . . . . .	14		E-nummer en FD-nummer . . . . .	27
	In werking stellen . . . . .	14		<b>Gerechten</b> . . . . .	<b>28</b>
	Functie instellen . . . . .	14		Aanwijzingen voor de programma's . . . . .	28
	Verwarmingsmethode en temperatuur instellen . . . . .	14		Gerecht instellen met AutoPilot . . . . .	28
	Snel voorverwarmen . . . . .	15			
	<b>Tijdfuncties</b> . . . . .	<b>16</b>			
	Tijdsduur instellen . . . . .	16			
	Einde instellen . . . . .	16			
	Kookwekker instellen . . . . .	17			
	<b>Kinderslot</b> . . . . .	<b>18</b>			
	Activeren en deactiveren . . . . .	18			

**Voor u in onze kookstudio uitgetest. . . . . 29**

Vormen van silicone . . . . .	29
Gebak en klein gebak . . . . .	29
Brood en broodjes . . . . .	32
Pizza, quiche en hartig gebak . . . . .	34
Ovenschotel en soufflé. . . . .	35
Gevogelte . . . . .	36
Vlees . . . . .	37
Vis . . . . .	40
Groente en bijgerechten. . . . .	41
Yoghurt. . . . .	42
Energie sparen met de eco-verwarmingsmethoden . . . . .	42
Acrylamide in levensmiddelen . . . . .	44
Drogen . . . . .	44
Inmaken . . . . .	44
Deeg laten rijzen . . . . .	45
Ontdooien . . . . .	46
Warmhouden . . . . .	46
Testgerechten . . . . .	47

---

Meer informatie over producten, accessoires,  
onderdelen en diensten vindt u op het internet:  
**[www.bosch-home.com](http://www.bosch-home.com)** en in de online-shop:  
**[www.bosch-eshop.com](http://www.bosch-eshop.com)**

## Gebruik volgens de voorschriften

Lees deze gebruiksaanwijzing zorgvuldig door. Alleen dan kunt u uw apparaat goed en veilig bedienen. Bewaar de gebruiksaanwijzing voor later gebruik of om door te geven aan een volgende eigenaar.

Dit apparaat is alleen bestemd voor inbouw. Neem het speciale installatievoorschrift in acht.

Controleer het apparaat na het uitpakken. Niet aansluiten in geval van transportschade.

Alleen een daartoe bevoegd vakman mag apparaten zonder stekker aansluiten. Bij schade door een verkeerde aansluiting maakt u geen aanspraak op garantie.

Dit apparaat is alleen bestemd voor huishoudelijk gebruik en de huiselijke omgeving. Gebruik het uitsluitend voor het bereiden van gerechten en drank. Zorg ervoor dat het apparaat onder toezicht gebruikt wordt. Het toestel alleen gebruiken in gesloten ruimtes.

Dit apparaat is bestemd voor gebruik tot op hoogten van maximaal 2.000 meter boven zeeniveau.

Dit toestel kan worden gebruikt door kinderen vanaf 8 jaar en door personen met beperkte fysieke, sensorische of geestelijke vermogens of personen die gebrek aan kennis of ervaring hebben, wanneer zij onder toezicht staan van een persoon die verantwoordelijk is voor hun veiligheid of geleerd hebben het op een veilige manier te gebruiken en zich bewust zijn van de risico's die het gebruik van het toestel met zich meebrengt.

Kinderen mogen niet met het apparaat spelen. Reiniging en onderhoud van het toestel mogen niet worden uitgevoerd door kinderen, tenzij zij 8 jaar of ouder zijn en onder toezicht staan.

Zorg ervoor dat kinderen die jonger zijn dan 8 jaar uit de buurt blijven van het toestel of de aansluitkabel.

Toebehoren altijd op de juiste manier in de binnenruimte leggen. → "Toebehoren" op pagina 11

## Belangrijke veiligheidsvoorschriften

### Algemeen

#### Waarschuwing – Risico van brand!

- Brandbare voorwerpen die in de binnenruimte worden bewaard kunnen vlam vatten. Bewaar geen brandbare voorwerpen in de binnenruimte. Open nooit de deur wanneer er sprake is van rookontwikkeling in het apparaat. Het toestel uitschakelen en de stekker uit het stopcontact halen of de zekering in de meterkast uitschakelen.
- Wanneer de apparaatdeur geopend wordt, ontstaat er een luchtstroom. Het bakpapier kan dan de verwarmingselementen raken en vlam vatten. Tijdens het voorverwarmen mag er nooit bakpapier los op de toebehoren liggen. Verzwaar het bakpapier altijd met een vorm. Bakpapier alleen op het benodigde oppervlak leggen. Het bakpapier mag niet uitsteken over de toebehoren.

#### Waarschuwing – Risico van verbranding!

- Het toestel wordt zeer heet. Nooit de hete vlakken in de binnenruimte of verwarmingselementen aanraken. Het apparaat altijd laten afkoelen. Zorg ervoor dat er geen kinderen in de buurt zijn.
- Toebehoren of vormen worden zeer heet. Neem hete toebehoren en vormen altijd met behulp van een pannelap uit de binnenruimte.
- Alcohol dampen kunnen in de binnenruimte vlam vatten. Nooit gerechten klaarmaken die een hoog percentage alcohol bevatten. Alleen kleine hoeveelheden drank met een hoog alcoholpercentage gebruiken. De deur van het toestel voorzichtig openen.

#### Waarschuwing – Kans op verbranding!

- Tijdens het gebruik worden de toegankelijke onderdelen heet. De hete onderdelen nooit aanraken. Zorg ervoor dat er geen kinderen in de buurt zijn.
- Bij het openen van de deur van het apparaat kan hete stoom vrijkomen. Afhankelijk van de temperatuur is er geen stoom te zien. Tijdens het openen niet te dicht bij het apparaat staan. De deur van het apparaat voorzichtig openen. Zorg ervoor dat kinderen uit de buurt blijven.

- Door water in de hete binnruimte kan hete waterdamp ontstaan. Nooit water in de hete binnenruimte gieten.

#### **⚠ Waarschuwing – Risico van letsel!**

- Wanneer er krassen op het glas van de apparaatdeur zitten, kan dit springen. Geen schraper, scherpe of schurende schoonmaakmiddelen gebruiken.
- Bij het openen en sluiten van de apparaatdeur bewegen de scharnieren zich en kunnen ze klem komen te zitten. Kom niet met uw handen bij de scharnieren.

#### **⚠ Waarschuwing – Kans op een elektrische schok!**

- Ondeskundige reparaties zijn gevaarlijk. Reparaties en de vervanging van beschadigde aansluitleidingen mogen uitsluitend worden uitgevoerd door technici die zijn geïnstrueerd door de klantenservice. Is het apparaat defect, haal dan de stekker uit het stopcontact of schakel de zekering in de meterkast uit. Contact opnemen met de klantenservice.
- De kabelisolatie van hete toestelonderdelen kan smelten. Zorg ervoor dat er nooit aansluitkabels van elektrische toestellen in contact komen met hete onderdelen van het apparaat.
- Binnendringend vocht kan een schok veroorzaken. Geen hogedrukreiniger of stoomreiniger gebruiken.
- Een defect toestel kan een schok veroorzaken. Een defect toestel nooit inschakelen. De netstekker uit het stopcontact halen of de zekering in de meterkast uitschakelen. Contact opnemen met de klantenservice.

#### **⚠ Waarschuwing – Gevaar door magnetisme!**

In het bedieningspaneel of de bedieningselementen bevinden zich permanente magneten. Deze kunnen elektronische implantaten, zoals pacemakers, of insulinepompen beïnvloeden. Dragere van elektronische implantaten dienen een afstand van minstens 10 cm tot het bedieningspaneel aan te houden.

## Halogeenlamp

#### **⚠ Waarschuwing – Kans op een elektrische schok!**

Bij vervanging van de lamp in de binnenruimte staan de contacten van de lampfitting onder stroom. Trek voordat u tot vervanging overgaat de netstekker uit het stopcontact trekken of schakel de zekering in de meterkast uit.

## Reinigingsfunctie

#### **⚠ Waarschuwing – Risico van brand!**

- Losse voedselresten, vet en vleessap kunnen tijdens de reiniging vlam vatten. Verwijder voordat de reiniging start altijd de grove verontreiniging uit de binnenruimte en van de toebehoren.
- De buitenkant van het apparaat wordt zeer heet tijdens het reinigen. Nooit brandbare voorwerpen, zoals bijv. droogdoeken, aan de deurgreep hangen. De voorzijde van het apparaat vrij houden. Zorg ervoor dat er geen kinderen in de buurt zijn.

#### **⚠ Waarschuwing – Ernstig gezondheidsrisico!**

De buitenkant van het apparaat wordt zeer heet tijdens het reinigen. De antiaanbaklaag van bakplaten en vormen wordt aangetast en er ontstaan giftige gassen. Bij gebruik van de reinigingsfunctie nooit platen en vormen met een antiaanbaklaag meereinigen. Alleen geëmailleerde toebehoren meereinigen.

#### **⚠ Waarschuwing – Risico van verbranding!**

- De binnenruimte wordt zeer heet tijdens het reinigen. Nooit de apparaatdeur openen of de vergrendelingshaak met de hand verplaatsen. Het apparaat laten afkoelen. Zorg ervoor dat er geen kinderen in de buurt zijn.
- ⚠ De buitenkant van het apparaat wordt zeer heet tijdens het reinigen. Nooit de apparaatdeur aanraken. Het apparaat laten afkoelen. Zorg ervoor dat er geen kinderen in de buurt zijn.

## Oorzaken van schade

### Algemeen

#### Attentie!

- Toebehoren, folie, bakpapier of vormen op de bodem van de binnenruimte: Geen toebehoren op de bodem van de binnenruimte leggen. Geen bakpapier of folie, van welk type dan ook, op de bodem van de binnenruimte leggen. Geen vorm op de bodem van de binnenruimte plaatsen wanneer een temperatuur van meer dan 50 °C ingesteld is. Er ontstaat dan een opeenhoping van warmte. De bak- en braadtijden kloppen niet meer en het email wordt beschadigd.
- Aluminiumfolie: aluminiumfolie in de binnenruimte mag niet in contact komen met de deurruit. Hierdoor kunnen permanente verkleuringen van de ruit optreden.
- Water in de hete binnenruimte: Nooit water in de hete binnenruimte gieten. Er ontstaat dan waterdamp. Door de verandering van temperatuur kan schade aan het email ontstaan.
- Blijft er gedurende langere tijd vocht in de binnenruimte, dan kan dit leiden tot corrosie. De binnenruimte na gebruik laten drogen. Bewaar gedurende langere tijd geen levensmiddelen in de gesloten binnenruimte. Bewaar geen gerechten in de binnenruimte.
- Koelen met de apparaatdeur open: na een bereiding met hoge temperaturen de binnenruimte laten afkoelen met de deur gesloten. Zorg ervoor dat er niets tussen de apparaatdeur beklemd raakt. Ook wanneer de deur slechts op een kier staat, kunnen naburige voorzijden van meubels in de loop van de tijd beschadigd raken. Alleen na gebruik met veel vocht de binnenruimte laten drogen met de deur open.
- Vruchtensap: De bakplaat bij zeer vochtig vruchtengebak niet te overvloedig bedekken. Vruchtensap dat van de bakplaat druppelt, laat vlekken achter die niet meer kunnen worden verwijderd. Gebruik zo mogelijk de diepere braadslede.
- Sterk vervuilde dichting: wanneer de dichting sterk vervuild is, sluit de apparaatdeur niet goed meer. De aangrenzende voorzijden van meubels kunnen dan beschadigd raken. Zorg ervoor dat de dichting altijd schoon is.
- Apparaatdeur als vlak om op iets op te leggen of te plaatsen: niets op de apparaatdeur leggen of plaatsen en er niets aan hangen. Geen vormen of toebehoren op de apparaatdeur plaatsen.
- Toebehoren inschuiven: afhankelijk van het type toestel kunnen de toebehoren krassen geven op de deur. Toebehoren altijd tot de aanslag in de binnenruimte schuiven.
- Apparaat transporteren: Het apparaat niet aan de deurgreep vasthouden of dragen. De deurgreep houdt op den duur het gewicht van het apparaat niet en kan afbreken.

## Milieubescherming

Uw nieuwe apparaat is bijzonder energie-efficiënt. Hier krijgt u tips over de manier waarop u bij het gebruik van uw apparaat nog meer kunt besparen op energie en het apparaat op de juiste manier afvoert.

### Energiebesparing

- Het apparaat alleen voorverwarmen als dit in het recept of in de tabellen van de gebruiksaanwijzing is opgegeven.
- Gebruik donkere, zwart gelakte of geëmailleerde bakvormen. Deze nemen de hitte bijzonder goed op.
- Open de apparaatdeur tijdens de bereiding zo weinig mogelijk.
- Meerdere taarten of cakes kunt u het beste na elkaar bakken. De binnenruimte is dan nog warm. Daardoor is de baktijd voor het tweede gerecht korter. U kunt ook twee langwerpige vormen naast elkaar in de binnenruimte plaatsen.
- Bij langere bereidingstijden kunt u het apparaat 10 minuten voor het einde van de bereidingstijd uitzetten en de restwarmte gebruiken voor het afbakken.

### Milieuvriendelijk afvoeren

Voer de verpakking op een milieuvriendelijke manier af.



Dit apparaat is gekenmerkt in overeenstemming met de Europese richtlijn 2012/19/EU betreffende afgedankte elektrische en elektronische apparatuur (waste electrical and electronic equipment - WEEE). De richtlijn geeft het kader aan voor de in de EU geldige terugname en verwerking van oude apparaten.

## Het apparaat leren kennen

In dit hoofdstuk geven we u uitleg over de indicaties en bedieningselementen. Daarnaast leert u verschillende functies van uw apparaat kennen.

**Aanwijzing:** Afhankelijk van het apparaattype zijn kleuren en detailafwijkingen mogelijk.

## Bedieningspaneel

Via het bedieningspaneel stelt u met behulp van toetsen, touch-velden en een bedieningsring de verschillende functies van uw apparaat in. Het display geeft de actuele instellingen weer.

Als het apparaat ingeschakeld is, toont het overzicht het bedieningspaneel met een gekozen verwarmingsmethode.



### 1 Toetsen

De toetsen links en rechts van het bedieningspaneel hebben een drukpunt. Druk op de toets om dit in werking te stellen.

Bij apparaten die geen voorzien zijn van roestvrij staal hebben, zijn ook deze beide toetsen touch-velden zonder drukpunt.

### 2 Touch-velden

Onder de touch-velden liggen sensoren. Tip alleen op het betreffende symbool om de functie te kiezen.

### 3 Bedieningsring

De bedieningsring is zo aangebracht dat u hem onbegrensd naar links of rechts kunt draaien. Druk er licht op en beweeg hem met een vinger in de gewenste richting.

### 4 Display

Op het display ziet u de actuele instelwaarden, keuzemogelijkheden of aanwijzingsteksten.

## Bedieningselementen

De afzonderlijke bedieningselementen zijn afgestemd op de verschillende functies van uw apparaat. Zo kunt u het apparaat eenvoudig en direct instellen.

### Toetsen en touch-velden

De betekenis van de verschillende toetsen en touch-velden wordt hier kort uitgelegd.

Symbol	Betekenis
<b>Toetsen</b>	
ⓘ	on/off Apparaat in- en uitschakelen
▶	start/stop Werking starten en stoppen of door lang te drukken (ca. 3 seconden) afbreken

### Touch-velden aan de buitenkant

⌚	Kookwekker	Kookwekker kiezen
🔑	Kinderslot	Kinderslot activeren en deactiveren door lang te drukken (ca. 4 sec.)
i	Informatie	Aanwijzingen laten weergeven Door lang te drukken (ca. 3 sec.) de basisinstellingen oproepen
⋮	Ovenreiniging	De reinigingsfunctie kiezen

### Touch-velden aan de binnenkant

🌀	4D hetelucht	Verwarmingsmethode 4D hetelucht direct kiezen
📄	Boven- en onderwarmte	Verwarmingsmethode Boven- en onderwarmte direct kiezen
📖	Verwarmingsmethoden	Functie Verwarmingsmethoden kiezen
🌡	Temperatuur	Temperatuur voor de binnenruimte kiezen
🍷	AutoPilot	De functie Gerechten met bereidingsprogramma's kiezen
📏	Gewicht	Gewicht bij de functie Gerechten kiezen
🕒	Tijdfuncties	Tijdfuncties kiezen
🔥	Snel voorverwarmen	Snel voorverwarmen voor de binnenruimte starten of afbreken

Het touch-veld, waarvan de waarde op het display kan worden veranderd of op de voorgrond weergegeven, is rood verlicht.



## Bedieningsring

Met de bedieningsring wijzigt u de instelwaarden die op het display zijn weergegeven,

Bij de meeste keuzelijsten, bijv. van de temperatuur, moet u de bedieningsring weer terugdraaien wanneer de minimale of maximale waarde bereikt is. Zo begint bij de verwarmingsmethoden na het laatste punt het eerste weer.

## Display

Het display is zo gestructureerd dat u de opgaven passend bij elke situatie met één blik kunt aflezen.

De waarde die u kunt instellen staat in de focus. Hij wordt in het wit weergegeven, met daaronder een witte lijn. De waarde op de achtergrond staat in het grijs weergegeven.

Focus	De waarde in de focus kan direct worden veranderd, zonder hem eerst te selecteren. Na de start staat de temperatuur of stand altijd in focus. De witte lijn is tegelijkertijd de opwarmlijn. Deze wordt rood opgevuld.
Vergroting	Zolang u de waarde in de focus met de bedieningsring verandert, wordt alleen deze waarde vergroot weergegeven.

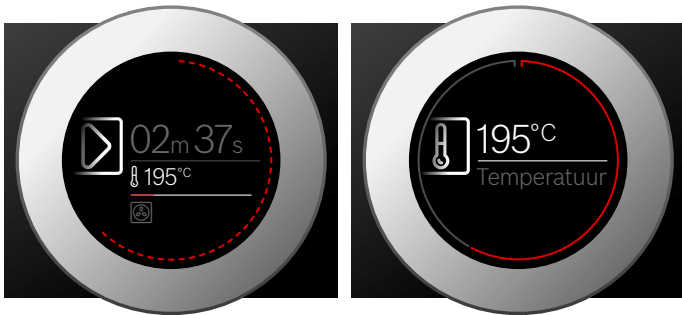

## Ringlijn

Aan de buitenkant van het display bevindt zich de ringlijn.

Wanneer u een waarde wijzigt, toont de ringlijn u waar u zich in de keuzelijst bevindt. Naargelang het instelbereik is de ringlijn ononderbroken of verdeeld in segmenten, afhankelijk van de lengte van de keuzelijst.

## Verwarmingsmethoden

Om altijd de juiste verwarmingsmethode voor uw gerecht te kunnen bepalen, geven wij hier uitleg over de verschillen en toepassingen.

Verwarmingsmethode	Temperatuur	Gebruik
 4D hetelucht	30-275 °C	Voor het bakken en braden op één of meerdere niveaus. De ventilator verdeelt de warmte van het ronde verwarmingselement aan de achterkant gelijkmatig in de binnenruimte.
 Boven- en onderwarmte	30-300 °C	Voor het traditioneel bakken en braden op één niveau. Bijzonder geschikt voor gebak met vochtige bedekking. De warmte komt gelijkmatig van onderen en van boven.

Tijdens het gebruik wordt de ringlijn in het ritme van seconden rood gevuld. Na elke volledige minuut worden de segmenten weer van het begin af aan gevuld. Bij een aflopende tijdsduur verdwijnt er elke seconde een segment.

## Temperatuurindicatie

Na de start wordt de actuele temperatuur in de binnenruimte grafisch weergegeven op het display.

Opwarmlijn	De witte lijn onder de temperatuur wordt, naarmate de binnenruimte opgewarmd raakt, van links naar rechts rood gevuld. Wanneer u voorverwarmt is het optimale tijdstip voor het inschuiven van het gerecht bereikt zodra de lijn geheel rood gevuld is. Bij instelstanden, bijv. grillstanden, is de opwarmlijn direct rood gevuld.
Restwarmte-indicatie	Wanneer het apparaat uitgeschakeld is, geeft de ringlijn de restwarmte in de binnenruimte weer. Hoe geringer de restwarmte wordt, des te donkerder kleurt de ringlijn, en op een gegeven moment verdwijnt hij helemaal.

**Aanwijzing:** Door thermische traagheid kan de weergegeven temperatuur een beetje afwijken van de werkelijke temperatuur in de binnenruimte.

## Functies

Uw apparaat beschikt over verschillende functies die het gebruik vergemakkelijken.

De precieze beschrijvingen hiervan vindt u in de betreffende hoofdstukken.

Functie	Gebruik
Verwarmingsmethoden → "Apparaat bedienen" op pagina 14	Er zijn verschillende fijn afgestemde verwarmingsmethoden voor een optimale bereiding van uw gerechten.
AutoPilot → "Gerechten" op pagina 28	Voor veel gerechten zijn de juiste instelwaarden al geprogrammeerd.
Ovenreiniging → "Reinigingsfunctie" op pagina 21	Met de reinigingsfunctie wordt de binnenruimte vrijwel zelfstandig gereinigd.

Aan de hand van de afzonderlijke symbolen ziet u om welke verwarmingsmethoden het gaat.

Bij zeer hoge temperaturen wordt de temperatuur na langere tijd enigszins verlaagd door het apparaat.

	Hetelucht Eco	30-275 °C	Voor het energie-optimaal bereiden van geselecteerde gerechten op één niveau, zonder voorverwarmen. De ventilator verdeelt de energieoptimale warmte van het ronde verwarmingselement in de achterwand gelijkmatig in de binnenruimte.
	Boven- en onderwarmte Eco	30-300 °C	Voor het energie-optimaal bereiden van geselecteerde gerechten. De warmte komt gelijkmatig van onderen en van boven.
	Circulatiegrillen	30-300 °C	Voor het braden van gevogelte, hele vis en grotere vleesstukken. Het grillelement en de ventilator schakelen afwisselend in en uit. De ventilator wervelt de hete lucht rond de gerechten.
	Grill, groot	Grillstanden: 1 = zwak 2 = gemiddeld 3 = sterk	Voor het grillen van platte stukken, zoals steaks, worstjes of toast, en voor het gratineren. Het hele oppervlak onder het grillelement wordt heet.
	Grill, klein	Grillstanden: 1 = zwak 2 = gemiddeld 3 = sterk	Voor het grillen van kleine hoeveelheden steaks, worstjes of toast en om te gratineren. Het middelste oppervlak onder het grillelement wordt heet.
	Pizzastand	30-275 °C	Voor het bereiden van pizza's en gerechten die veel warmte van onderen nodig hebben. Het onderste verwarmingselement en het ronde verwarmingselement aan de achterwand zijn ingeschakeld.
	Onderwarmte	30-250 °C	Voor de bereiding au bain-marie en om na te bakken. De warmte komt van onderen.
	Ontdooien	30-60 °C	Voor het ontdooien van diepvriesgerechten

### Voorgestelde waarden

Bij elke verwarmingsmethode geeft het apparaat een voorgestelde temperatuur of stand weer. U kunt deze overnemen of in het betreffende bereik veranderen.

### Meer informatie

In de meeste gevallen biedt het apparaat u aanwijzingen en meer informatie over de zojuist uitgevoerde actie.

Tip op het veld *i*. De aanwijzing wordt enkele seconden op het display weergegeven. Bij langere aanwijzingen bladert u met de bedieningsring tot het einde.

Vele aanwijzingen verschijnen automatisch, bijv. ter bevestiging of als oproep of waarschuwing.

### Functies voor de binnenruimte

Enkele functies voor de binnenruimte vergemakkelijken het gebruik van uw apparaat. Zo wordt bijv. de binnenruimte volledig verlicht en een koelventilator beschermt het apparaat tegen oververhitting.

#### Apparaatdeur openen

Wanneer u tijdens het gebruik de apparaatdeur opent, wordt de werking stopgezet. Bij het sluiten van de deur wordt de werking voortgezet.

### Verlichting van de binnenruimte

Wanneer u de apparaatdeur opent, schakelt de binnenruimteverlichting in. Blijft de deur langer dan ca. 15 minuten open, dan schakelt de verlichting weer uit.

Bij de meeste functies schakelt de binnenruimteverlichting in zodra de werking wordt gestart. Wanneer de werking beëindigd is, schakelt de verlichting uit.

**Aanwijzing:** In de basisinstellingen kunt u vastleggen dat de binnenruimteverlichting bij gebruik niet inschakelt. → "*Basisinstellingen*" op pagina 18

#### Koelventilator

De koelventilator wordt zo nodig in- en uitgeschakeld. De warme lucht ontsnapt via de deur.

#### Attentie!

De ventilatiesleuven niet afdekken. Anders raakt het apparaat oververhit.

De koelventilator loopt een bepaalde tijd na, zodat de binnenruimte na gebruik sneller afkoelt.

**Aanwijzing:** U kunt in de basisinstellingen instellen hoelang de koelventilator naloopt.  
→ "*Basisinstellingen*" op pagina 18

## Toebehoren

Bij uw apparaat horen verschillende toebehoren. Hier is krijgt u een overzicht over de meegeleverde toebehoren en de manier waarop ze worden gebruikt.

### Meegeleverde toebehoren

Uw apparaat is voorzien van de volgende toebehoren:

	<p><b>Rooster</b> Voor servies, gebak- en ovenschalen. Voor braad- en grillstukken.</p>
	<p><b>Braadslede</b> Voor vochtig gebak, taarten, diepvriesgerechten en grote braadstukken. Hij kan ook worden gebruikt om het vet op te vangen, als u direct op het rooster grilt.</p>

Gebruik alleen originele toebehoren. Deze zijn speciaal op uw apparaat afgestemd.

Toebehoren kunt u nabestellen bij de servicedienst, in de vakhandel of via het internet.

**Aanwijzing:** Wanneer de toebehoren heet worden, kunnen ze vervormen. Dit heeft geen invloed op de werking. De vervorming verdwijnt weer nadat ze zijn afgekoeld.

### Toebehoren inschuiven

De binnenruimte heeft vijf inschuifhoogtes. De inschuifhoogtes worden van beneden naar boven geteld.

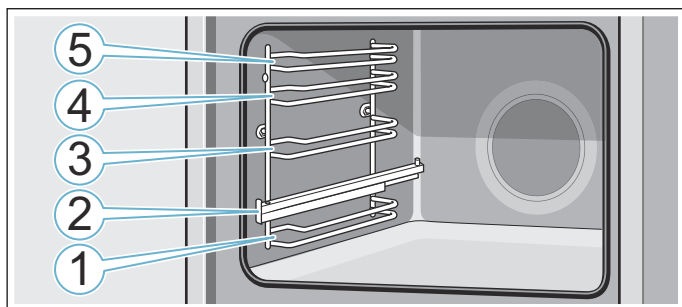

Bij de inschuifhoogtes 1, 3, 4 en 5 de toebehoren altijd tussen de beide geleidestangen van een inschuifhoogte schuiven.

De toebehoren kunnen tot ongeveer halverwege naar buiten worden getrokken zonder dat ze kantelen. Met de uitschuifrails op hoogte 2 kunt u de toebehoren verder naar buiten trekken.

Let erop dat de toebehoren zich achter het lipje **a** op de uitschuifrails bevinden.

Voorbeeld in de afbeelding: braadslede

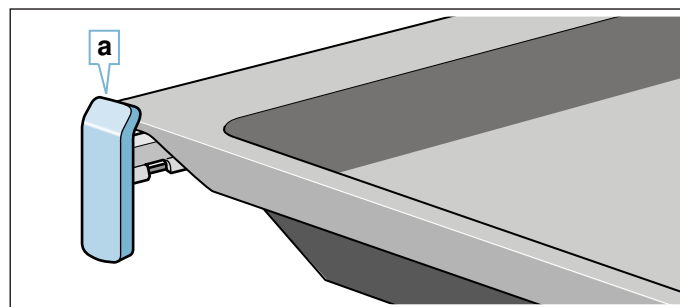

De uitschuifrails vergrendelen wanneer ze helemaal uitgetrokken zijn. Zo kunnen de toebehoren er gemakkelijk op worden geplaatst. Om de uitschuifrails te ontgrendelen schuift u ze met een lichte druk terug in de binnenruimte.

### Aanwijzingen

- Let erop dat u de toebehoren altijd op de juiste manier in de binnenruimte plaatst.
- Schuif de toebehoren altijd volledig in de binnenruimte, zodat ze de apparaatdeur niet raken.

### Vergrendelingsfunctie

De toebehoren kunnen tot ongeveer halverwege naar buiten worden getrokken, tot ze inklikken. De vergrendelingsfunctie voorkomt dat de toebehoren kantelen wanneer ze worden verwijderd. De toebehoren dienen op de juiste wijze in de binnenruimte te worden geschoven, zodat de kantelbeveiliging goed werkt.

Let er bij het inschuiven van het rooster op dat de ontgrendelnok **a** zich aan de achterkant bevindt en naar beneden wijst. De open kant moet naar de apparaatdeur en de kromming naar beneden wijzen.

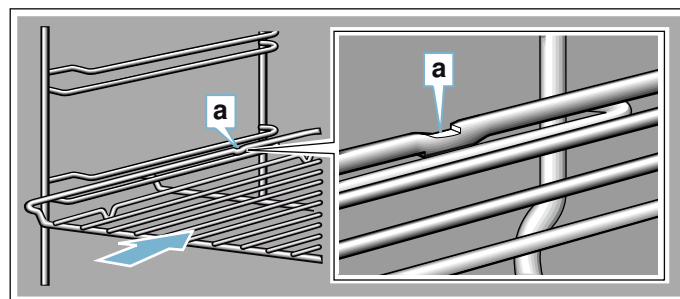

Let er bij het inschuiven van platen op dat de ontgrendelnok **a** zich aan de achterkant bevindt en naar beneden wijst. De schuine kant van de toebehoren **b** moet van voren naar de apparaatdeur wijzen.

Voorbeeld in de afbeelding: braadslede

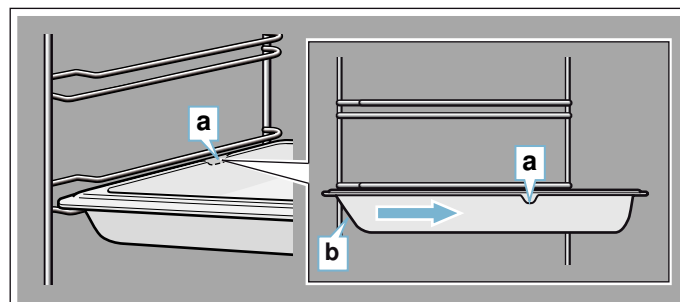

### Toebehoren combineren

U kunt het rooster gelijktijdig met de braadslede inschuiven, om afdruipe vloeistof op te vangen.

Let er bij het plaatsen van het rooster op dat beide afstandhouders **a** op de achterste rand staan. Bij het inschuiven van de braadslede bevindt het rooster zich boven de bovenste geleidestang van de inschuifhoogte.

Voorbeeld in de afbeelding: braadslede

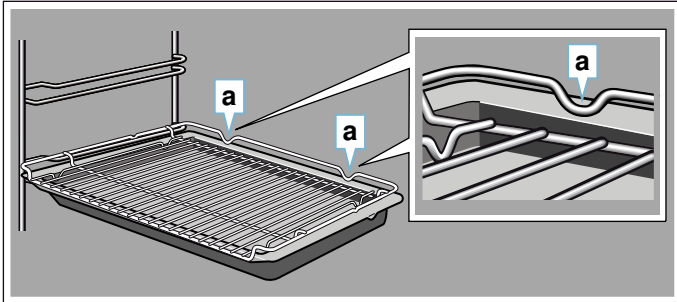

### Extra toebehoren

Extra toebehoren kunt u kopen bij de servicedienst, in speciaalzaken of via het internet. U vindt een uitgebreid aanbod voor uw apparaat in onze folders of op internet.

De beschikbaarheid en de mogelijkheid om online te bestellen is per land verschillend. U kunt dit nakijken in uw verkoopdocumenten.

Geef bij aankoop het exacte bestelnummer van de extra toebehoren op.

**Aanwijzing:** Niet alle extra toebehoren passen bij elk apparaat. Geef bij de aankoop altijd de precieze aanduiding (E-nr.) van uw apparaat op.

→ "Servicedienst" op pagina 27

Extra toebehoren	Bestelnummer
<b>Rooster</b> Voor servies, gebak en ovenschalen en voor braad- en grillstukken.	HEZ634000
<b>Braadslede</b> Voor vochtig gebak, taarten, diepvriesgerechten en grote braadstukken. Hij kan worden gebruikt om het vet op te vangen, als u direct op het rooster grilt.	HEZ632070 Geschikt voor de ovenreiniging
<b>Bakplaat</b> Voor plaatgebak en klein gebak.	HEZ631070 Geschikt voor de ovenreiniging
<b>Inzetrooster</b> Voor vlees, gevogelte en vis. Om in de braadslede te plaatsen en afdruipe vloeistof op te vangen.	HEZ324000
<b>Grote braadpan</b> Voor het klaarmaken van grote hoeveelheden.	HEZ633070
<b>Deksel voor de grote braadpan</b> De deksel maakt van de grote braadpan een professionele pan.	HEZ633001
<b>Pizzaplaat</b> Voor pizza's en groot, rond gebak.	HEZ617000

<b>Grillplaat</b> Om te grillen in plaats van op het rooster of als bescherming tegen spetters. Alleen gebruiken in de braadslede.	HEZ625071 Geschikt voor de ovenreiniging
<b>Broodbaksteen</b> Voor zelfgemaakt brood en broodjes en pizza's die een knapperige bodem moeten hebben. De baksteen moet tot de aanbevolen temperatuur worden voorverwarmd.	HEZ327000 Geschikt voor de ovenreiniging
<b>Glazen braadpan (5,1 liter)</b> Voor stoofgerechten en ovenschotels. Bij uitstek geschikt voor de verwarmingsmethode "Gerechten".	HEZ915001
<b>Glazen schaal</b> Voor grote braadstukken, vochtig gebak en ovenschotels.	HEZ864000
<b>Glazen braadslede</b> Voor ovenschotels, groentegerechten en gebak.	HEZ636000
<b>Uittreksysteem enkelvoudig</b> Met de uitschuifbare rails op hoogte 2 kunt u de toebehoren verder naar buiten trekken, zonder dat ze kantelen.	HEZ638170 Geschikt voor de ovenreiniging
<b>Uittreksysteem 2-voudig</b> Met de uitschuifrails op hoogte 2 en 3 kunt u de toebehoren verder uittrekken, zonder dat ze kantelen.	HEZ638270 Geschikt voor de ovenreiniging
<b>Uittreksysteem 3-voudig</b> Met de uitschuifbare rails op hoogte 1, 2 en 3 kunt u de toebehoren verder naar buiten trekken, zonder dat ze kantelen.	HEZ638370 Geschikt voor de ovenreiniging

## Voor het eerste gebruik

Voordat u uw nieuwe apparaat kunt gebruiken moet u enkele instellingen uitvoeren: Reinig daarnaast de binnenruimte en de toebehoren.

### Eerste gebruik

Na de stroomaansluiting of een stroomonderbreking verschijnen op het display de instellingen voor het eerste gebruik. Het kan enkele seconden duren tot de melding verschijnt.

**Aanwijzing:** U kunt deze instellingen op elk moment weer in de basisinstellingen wijzigen.

→ "Basisinstellingen" op pagina 18

### Taal instellen

Als eerste verschijnt de taal. De taal "Deutsch" is standaard ingesteld.

1. Met de bedieningsring de gewenste taal instellen.
2. Om te bevestigen op veld  tippen.  
De volgende instelling verschijnt.

### Tijd instellen

De tijd start bij "12:00 uur".

1. Met de bedieningsring de tijd instellen.
2. Om te bevestigen op het veld  tippen.  
Op het display verschijnt een aanwijzing dat het eerste gebruik is afgesloten. De actuele tijd wordt weergegeven.

## Binnenruimte en toebehoren reinigen

Voordat u voor het eerst gerechten klaarmaakt met het apparaat dient u de binnenruimte en de toebehoren te reinigen.

### Binnenruimte reinigen

Om de geur van het nieuwe te verwijderen, warmt u de lege, gesloten binnenruimte op.

Let erop dat zich geen verpakkingsresten, zoals korreltjes piepschuim, in de binnenruimte bevinden. Neem voor het opwarmen de gladde oppervlakken in de binnenruimte af met een zachte, vochtige doek. Zorg ervoor dat de keuken geventileerd is zolang het apparaat opwarmt.

Voer de opgegeven instellingen uit. In het volgende hoofdstuk kunt u lezen hoe u een verwarmingsmethode en temperatuur instelt. → "Apparaat bedienen" op pagina 14

Instellingen	
Verwarmingsmethode	Boven- en onderwarmte 
Temperatuur	240 °C
Tijdsduur	1 uur

Schakel het apparaat na de opgegeven tijdsduur uit met de toets on/off .

Wanneer de binnenruimte afgekoeld is, reinigt u de gladde oppervlakken met zeepsop en een schoonmaakdoekje.

### Toebehoren reinigen

Reinig de toebehoren grondig met zeepsop en een schoonmaakdoekje of een zachte borstel.

## Apparaat bedienen

U heeft de bedieningselementen en hun werking al leren kennen. Nu leggen we uit hoe u het apparaat instelt. U komt te weten wat er bij het in- en uitschakelen gebeurt en hoe u de functies instelt.

### Apparaat in- en uitschakelen

Uw apparaat moet eerst ingeschakeld worden voordat u iets kunt instellen.

**Aanwijzing:** Het kinderslot en de kookwekker kunnen ook worden ingesteld als het apparaat uitgeschakeld is. Sommige indicaties en aanwijzingen op het display, bijv. voor de restwarmte in de binnenruimte, blijven ook zichtbaar wanneer het apparaat uitgeschakeld is.

Schakel het apparaat uit wanneer u het niet gebruikt. Wanneer er langere tijd niets is ingesteld, schakelt het apparaat automatisch uit.

### Apparaat inschakelen

Met de toets on/off  schakelt u het apparaat in. Alle touch-velden lichten rood op. Op het display verschijnt het Bosch-logo en vervolgens de eerste verwarmingsmethode van de keuzelijst.

**Aanwijzing:** U kunt in de basisinstellingen vastleggen welke functie er na het inschakelen moet verschijnen. → "Basisinstellingen" op pagina 18

### Apparaat uitschakelen

Met de toets on/off  schakelt u het apparaat uit. Een eventueel lopende functie wordt afgebroken. Op het display verschijnt de tijd of eventueel de restwarmte-indicatie.

**Aanwijzing:** U kunt in de basisinstellingen vastleggen of de tijd wel of niet wordt weergegeven als het apparaat uitgeschakeld is. → "Basisinstellingen" op pagina 18

### In werking stellen

U moet altijd starten met de toets start/stop . Na de start verschijnt op het display naast de instellingen een tijdsindicatie. Bovendien verschijnen de ringlijn en de opwarmlijn.

### Werking stopzetten

Met de toets start/stop  kunt u de werking ook onderbreken en weer door laten lopen.

Wanneer u de toets start/stop  ca. 3 seconden lang indrukt, wordt de werking helemaal afgebroken en worden alle instellingen teruggezet.

**Aanwijzing:** Nadat de werking onderbroken of afgebroken is, kan de koelventilator verder lopen.

### Functie instellen.

Nadat het apparaat is ingeschakeld verschijnt de voorgestelde functie die is ingesteld. U kunt deze instelling direct met de toets start/stop  starten.

Wanneer u een andere functie wilt instellen, vindt u de precieze beschrijvingen hiervan in de betreffende hoofdstukken.

In principe geldt:

1. Tip op het betreffende veld. Het symbool is rood verlicht.
2. Met de bedieningsring veranderen wat in de focus staat.
3. Zo nodig andere instellingen uitvoeren. Hiervoor op het betreffende veld tippen en met de bedieningsring de waarde veranderen.
4. Starten met de toets start/stop . De werking start.

### Verwarmingsmethode en temperatuur instellen

Is de functie Verwarmingsmethoden niet geselecteerd, tip dan op het veld . Het symbool is rood verlicht en de eerste verwarmingsmethode met voorgestelde temperatuur verschijnt op het display.

Voorbeeld in de afbeelding: Hetelucht Eco  bij 195 °C.

1. Met de bedieningsring de verwarmingsmethode instellen.



2. Tip op het veld . Op het display staat de temperatuur wit in de focus.
3. Met de bedieningsring de temperatuur instellen.

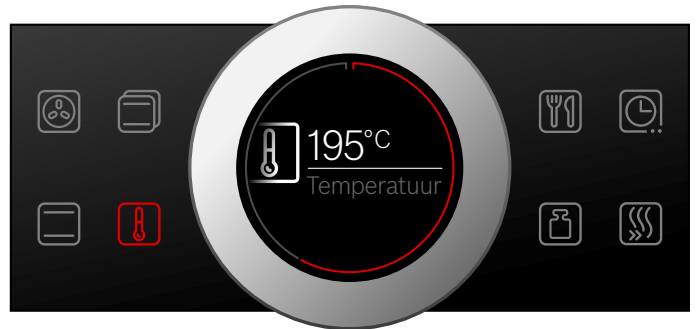

4. Starten met de toets start/stop .

De tijd op het display geeft aan hoelang het apparaat al in werking is.





Het apparaat begint op te warmen.

Wanneer het gerecht klaar is, schakelt u het apparaat uit met de toets on/off .

**Aanwijzing:** U kunt op het apparaat ook de tijdsduur en het einde van de werking instellen. → "Tijdfuncties" op pagina 16

### Wijzigen

Na de start blijft de temperatuur in de focus. Wanneer u de bedieningsring beweegt, wordt de temperatuur direct veranderd en overgenomen.



Om de verwarmingstijd te veranderen onderbreekt u eerst het gebruik met de toets start/stop  en tikt u op het veld . De eerste verwarmingsmethode verschijnt met de bijbehorende voorgestelde temperatuur. Verander de verwarmingsmethode met de bedieningsring.

**Aanwijzing:** Verandert u de verwarmingsmethode, dan worden ook de andere instellingen teruggezet.

### Verwarmingsmethoden direct kiezen

Bepaalde verwarmingsmethodes kunt u direct kiezen via de touch-velden. Zo kan het apparaat nog eenvoudiger en sneller worden ingesteld.

Verwarmingsmethoden die via Direct kiezen zijn in te stellen:

-  4D hetelucht
-  Boven- en onderwarmte

### Instellen

1. Op het veld met de gewenste verwarmingsmethode tippen.

De temperatuur staat meteen wit in de focus.

2. Met de bedieningsring de temperatuur instellen.



3. Starten met de toets start/stop .

Het apparaat begint op te warmen.

## Snel voorverwarmen

Met de functie Snel voorverwarmen kunt bij enkele verwarmingsmethoden de opwarmtijd verkorten.

Geschikte verwarmingsmethoden voor het snel voorverwarmen zijn:

-  4D hetelucht
-  Boven- en onderwarmte

Om een gelijkmatig resultaat te krijgen, plaatst u het gerecht pas in de binnenruimte wanneer het snel voorverwarmen beëindigd is.

### Instellen

Let erop dat u een geschikte verwarmingsmethode en een ingestelde temperatuur van minstens 100 °C. kiest. Anders kan de functie Snel voorverwarmen niet worden geactiveerd.

1. Verwarmingsmethode en temperatuur instellen.
2. Tip op het veld .

Het symbool is rood verlicht. Op het display verschijnt een aanwijzing ter bevestiging.

Wanneer het snel voorverwarmen is beëindigd, klinkt een signaal en er verschijnt een aanwijzing op het display. Het symbool is niet meer verlicht. Plaats het gerecht in de binnenruimte.



**Aanwijzing:** De functie Tijdsduur start tegelijk met het snel voorverwarmen. Stel pas een tijdsduur in wanneer het snel voorverwarmen beëindigd is.



### Afbreken

Om het snel voorverwarmen te beëindigen tikt u opnieuw op het veld . Het symbool is niet meer verlicht.

## Tijdfuncties

Uw apparaat beschikt over verschillende tijdfuncties.

Tijdfunctie	Gebruik
 Tijdsduur	Na afloop van een ingestelde tijdsduur eindigt de werking automatisch.
 Einde	Voer een tijdsduur en een gewenste eindtijd in. Het apparaat start automatisch, zodat de werking op het gewenste tijdstip beëindigd is.
 Kookwekker	De kookwekker functioneert als een eierwekker. Hij loopt onafhankelijk van de werking van het apparaat en andere tijdfuncties. Na afloop van de ingestelde tijd schakelt het apparaat niet automatisch in of uit.

U kunt tijdsduur en einde na het instellen van een functie via het veld  oproepen. De kookwekker heeft een eigen veld  en kan op elk moment worden ingesteld.

Na afloop van een tijdsduur of wekkertijd klinkt een signaal. U kunt het signaal voortijdig beëindigen door op het veld  te tippen.

**Aanwijzing:** In de basisinstellingen kunt u instellen hoelang een signaal klinkt. → "Basisinstellingen" op pagina 18

### Tijdsduur instellen

U kunt voor uw gerecht op het apparaat de bereidingsduur instellen. Zo wordt de bereidingsduur niet ongewild overschreden en u hoeft andere werkzaamheden niet te onderbreken om het gebruik te beëindigen.

#### Instellen

Afhankelijk van de richting waarin u de bedieningsring eerst draait, begint de tijdsduur bij een voorgestelde waarde: links 10 minuten, rechts 30 minuten.

De tijdsduur kan tot een uur in stappen van een minuut worden ingesteld, daarna in stappen van 5 minuten.

U kunt maximaal 23 uur en 59 minuten instellen.

Voorbeeld in de afbeelding: tijdsduur 45 minuten.

1. Functie en temperatuur of stand instellen.
2. Tip voor de start op het veld .
3. Met de bedieningsring de tijdsduur instellen.





Na enkele seconden wordt de waarde overgenomen, of twee keer op veld  tippen. Op het display staat de tijdsduur onder Functie en Temperatuur of Stand.

4. Starten met de toets start/stop .
- De tijdsduur loopt af op het display.





Het apparaat begint op te warmen.

Wanneer de tijdsduur beëindigd is, klinkt er een signaal. Het apparaat warmt niet meer op. Op het display staat de tijdsduur 00m 00s.

U kunt via het veld  opnieuw een tijdsduur instellen of met de toets start/stop  de werking zonder tijdsduur voortzetten.

Wanneer het gerecht klaar is, schakelt u het apparaat met de toets on/off  uit.

### Wijzigen en afbreken

Om de tijdsduur te veranderen tikt u op het veld . De tijdsduur staat wit in de focus en kan met de bedieningsring worden gewijzigd. Met het veld  de wijziging overnemen.

Wilt u de tijdsduur afbreken, zet hem dan weer helemaal terug op nul. Nadat de wijziging is overgenomen kunt u de werking met de toets start/stop  zonder tijdsduur voortzetten.

### Einde instellen

U kunt het tijdstip waarop de tijdsduur afloopt op een later tijdstip zetten. U kunt het gerecht bijv. 's morgens in de binnenruimte plaatsen en zo instellen dat het 's middags klaar is.

#### Aanwijzingen

- Let erop dat levensmiddelen niet te lang in de binnenruimte staan en bederven.
- Stel geen einde meer in wanneer de werking al gestart is. Het bereidingsresultaat zou dan niet meer kloppen.

#### Instellen

Het einde van de tijdsduur kan maximaal 23 uur en 59 minuten worden uitgesteld.

Voorbeeld in de afbeelding: de ingestelde tijdsduur is 45 minuten en het gerecht moet om 12:00 uur klaar zijn.

1. Functie en temperatuur of stand instellen.
2. Tijdsduur instellen.



3. Voor de start opnieuw een keer op veld  tippen. Op het display staat het einde wit in de focus.
4. Met de bedieningsring de eindtijd op een later tijdstip zetten.





Na enkele seconden wordt de waarde overgenomen, of opnieuw op veld  tippen. Op het display staat de eindtijd onder Functie en Temperatuur of Stand.

5. Starten met de toets start/stop . Op het display staat het tijdstip waarop het apparaat start.





Het apparaat bevindt zich in de wachtstand. Wanneer het apparaat start, loopt op het display de tijdsduur af.

Wanneer de tijdsduur beëindigd is, klinkt er een signaal. Het apparaat warmt niet meer op. Op het display staat de tijdsduur 00m 00s.

U kunt via het veld  opnieuw een tijdsduur instellen of met de toets start/stop  de werking zonder tijdsduur voortzetten.

Wanneer het gerecht klaar is, schakelt u het apparaat met de toets on/off  uit.

### Wijzigen en afbreken

Om de eindtijd te wijzigen onderbreekt u eerst de werking met de toets start/stop  en tikt u twee keer op het veld . De eindtijd staat wit in de focus en kan met de bedieningsring worden gewijzigd. Met de toets start/stop  de werking voortzetten.

Wilt u de eindtijd wissen, zet de eindtijd dan weer helemaal terug. Met de toets start/stop  kunt u de ingestelde tijdsduur direct starten.

**Aanwijzing:** De eindtijd kan alleen worden gewijzigd zolang de tijdsduur nog niet afloopt. Het bereidingsresultaat zou dan niet meer kloppen.

### Kookwekker instellen



De wekker loopt parallel met de andere instellingen. U kunt hem op elk moment instellen, ook wanneer het apparaat uitgeschakeld is. Hij heeft een eigen signaal. Zo hoort u of de wekker of een tijdsduur afgelopen is.

#### Instellen

De wekkertijd begint altijd bij nul minuten.

Hoe hoger de waarde, des te groter worden de tijdstappen bij het instellen.

U kunt maximaal 24 uur instellen.

1. Tip op het veld . Het symbool is rood verlicht. Op het display staat de wekkertijd wit in de focus.
2. Met de bedieningsring de wekkertijd instellen.
3. Met veld  starten.

**Aanwijzing:** Na enkele seconden start de wekker ook automatisch.

De wekkertijd loopt af.

De wekker blijft zichtbaar op het display wanneer het apparaat uitgeschakeld is: Wanneer het apparaat in werking is, staan de instellingen van de actieve functie op de voorgrond. Wanneer u op het veld  tikt, wordt de wekkertijd enkele seconden weergegeven.

Wanneer de wekkertijd beëindigd is, klinkt er een signaal en verschijnt er een aanwijzing op het display. Het symbool is niet meer verlicht.

**Tip:** Geldt de ingestelde wekkertijd voor de looptijd van het apparaat, gebruik dan de tijdsduur. De tijd is zichtbaar op de voorgrond en het apparaat gaat automatisch uit.

### Wijzigen en afbreken

Om de wekkertijd te veranderen tikt u op het veld . De wekkertijd staat wit in de focus en kan met de bedieningsring worden veranderd.

Wilt u de wekkertijd afbreken, zet de wekkertijd dan weer helemaal op terug. Als de verandering is overgenomen is het symbool niet meer verlicht.

## Kinderslot

Om te voorkomen dat kinderen het apparaat per ongeluk inschakelen of instellingen wijzigen, is het voorzien van een kinderslot.



Het bedieningsveld wordt geblokkeerd en er kan niets worden ingesteld. Het apparaat kan alleen met de toets on/off  worden uitgeschakeld.

### Activeren en deactiveren

U kunt het kinderslot activeren of deactiveren terwijl het apparaat uitgeschakeld is.

Druk ca. 4 seconden lang op het veld .

Op het display verschijnt een aanwijzing ter bevestiging.





Wanneer het apparaat ingeschakeld is, is het veld  rood verlicht. Is het apparaat uitgeschakeld, dan is het veld  niet verlicht.

## Basisinstellingen

Er zijn verschillende instellingen beschikbaar om uw apparaat optimaal en eenvoudig te kunnen bedienen. U kunt nu deze instellingen naar wens wijzigen:

### Basisinstellingen wijzigen

Het apparaat moet uitgeschakeld zijn.

1. Het veld  ca. 3 seconden lang indrukken. Op het display verschijnen aanwijzingen over de afloop.
2. De aanwijzingen met het veld  bevestigen. Op het display verschijnt de eerste instelling "Sprache".
3. De instelling naar wens met de bedieningsring wijzigen.
4. Tip op het veld . De volgende instelling verschijnt op het display en kan met de bedieningsring worden gewijzigd.
5. Met het veld  alle instellingen doorlopen en naar wens wijzigen met de bedieningsring.
6. Tot slot ter bevestiging het veld  ca. 3 seconden lang indrukken.

Op het display verschijnt een melding dat de instellingen zijn opgeslagen.

### Afbreken

Wilt u de wijzigingen niet opslaan, dan kunt u de bewerking met de toets on/off  afbreken. Er verschijnt een melding op het display dat de eerste instellingen niet opgeslagen zijn.

### Lijst met basisinstellingen

Afhankelijk van de uitvoering van uw apparaat zijn niet alle basisinstellingen beschikbaar.

Instelling	Keuze
Taal	Andere talen mogelijk
Tijd	Tijd in 24 h formaat
Geluidssignaal	Korte duur (30 sec.) Gemiddelde duur (1 min.)* Gemiddelde duur (5 min.)
Toetssignaal	Ingeschakeld Uitgeschakeld* (geluid bij on/off  blijft)
Display-helderheid	Schaal met 5 standen
Tijdsindicatie	Uit Digitaal*
Verlichting	In gebruik uit In gebruik aan*
Kinderslot	Alleen toetsblokkering* Deurvergending en toetsblokkering
Werking na inschakelen	Verwarmingsmethoden* AutoPilot
Nachtverduistering	Uitgeschakeld* Ingeschakeld

Merklogo	Indicaties* Niet weergegeven.
Ventilator-nalooptijd	Aanbevolen* Minimaal
Uittreksysteem	Niet achteraf aangebracht* (bij rekjes en 1-voudig uittreksysteem) Achteraf aangebracht (bij 2- en 3-voudig uittreksysteem)
Sabbatinstelling	Ingeschakeld Uitgeschakeld*
Fabrieksinstellingen	Terugzetten Niet terugzetten*

\* Fabrieksinstelling (afhankelijk van het apparaattype kunnen de fabrieksinstellingen afwijken)

**Aanwijzing:** Wijzigingen aan de instellingen van de taal, het toets signaal en de display-helderheid hebben direct effect. Alle andere gaan pas in nadat de instellingen zijn opgeslagen.

## Stroomuitval





De door u gewijzigde instellingen blijven ook na een stroomuitval behouden.

Alleen de instellingen voor het eerste gebruik moet u bij een langere stroomonderbreking opnieuw uitvoeren. Het apparaat kan een korte stroomonderbreking overbruggen.

## Tijd wijzigen

Wilt u de tijd aanpassen, bijv. veranderen van zomer- in wintertijd, wijzig dan de basisinstelling.

Het apparaat moet uitgeschakeld zijn.

1. Het veld  ca. 3 seconden lang indrukken. Op het display verschijnen aanwijzingen over de afloop.
2. De aanwijzingen met het veld  bevestigen. Op het display verschijnt de eerste instelling "Sprache".
3. Tip op het veld . De instelling voor de tijd verschijnt.
4. Met de bedieningsring de tijd wijzigen.
5. Ter bevestiging het veld  ca. 3 seconden lang indrukken.

Op het display verschijnt een melding dat de instellingen zijn opgeslagen.

## Sabbatinstelling

Met de sabbatinstelling kunt u een tijdsduur tot 74 uur instellen. De gerechten in de oven blijven warm, zonder dat u deze hoeft in of uit te schakelen.

### Sabbatinstelling starten

Voordat u de sabbatinstelling kunt gebruiken, dient u deze in de basisinstelling te activeren.

→ "Basisinstellingen" op pagina 18

Is de basisinstelling aangepast, dan wordt de sabbatinstelling bij de verwarmingsmethoden als laatste weergegeven.

Het apparaat warmt op met boven- en onderwarmte. Er kan een temperatuur tussen 85 °C en 140 °C worden ingesteld.

1. Met de bedieningsring de verwarmingsmethode sabbatinstelling  instellen.
2. Tip op het veld . Op het display staat de temperatuur wit in de focus.
3. Met de bedieningsring de gewenste temperatuur instellen.
4. Tip voor de start op het veld . Op het display staat de tijdsduur wit in de focus.
5. Met de bedieningsring de gewenste tijdsduur instellen.  
**Aanwijzing:** De eindtijd kan niet op een later tijdstip worden gezet.
6. Starten met de toets start/stop .  
De tijdsduur loopt af op het display.  
Het apparaat begint op te warmen.



Wanneer de tijdsduur van de sabbatinstelling beëindigd is, klinkt er een signaal. Het apparaat warmt niet meer op. Op het display staat de tijdsduur 00m 00s.

Schakel het apparaat met de toets on/off  uit.

**Aanwijzing:** Wanneer u de apparaatdeur opent, wordt de werking niet onderbroken.

### Wijzigen en afbreken

Na de start kunnen de instellingen niet meer worden gewijzigd.

Wilt u de sabbatinstelling afbreken, schakel het apparaat dan met de toets on/off  uit. Met de toets start/stop  kunt u de werking niet meer stopzetten.

## Schoonmaakmiddelen

Wanneer uw apparaat goed wordt onderhouden en schoongemaakt blijft het er lang mooi uitzien en goed functioneren. Hier leggen we uit hoe u het apparaat goed onderhoudt en schoonmaakt.

### Geschikte schoonmaakmiddelen

Let op de opgaven in de tabellen om te voorkomen dat de verschillende oppervlakken door verkeerde schoonmaakmiddelen worden beschadigd. Afhankelijk van het apparaattype zijn bij uw apparaat niet alle voorzieningen beschikbaar.

#### Attentie!

#### Oppervlakteschade

Gebruik geen

- scherpe of schurende schoonmaakmiddelen,
- sterk alcoholhoudende schoonmaakmiddelen,
- harde schuur- of schoonmaaksponsjes,
- hogedrukreiniger of stoomreiniger of
- speciale schoonmaakmiddelen voor de warmtereiniging.

Was nieuwe vaatdoekjes voor gebruik grondig uit.

**Tip:** Bijzonder aanbevelenswaardige schoonmaak- en verzorgingsmiddelen kunt u kopen bij de servicedienst. Houd u aan de betreffende aanwijzingen van de fabrikant.

#### Waarschuwing – Risico van verbranding!

Het toestel wordt zeer heet. Nooit de hete vlakken in de binnenruimte of verwarmingselementen aanraken. Het apparaat altijd laten afkoelen. Zorg ervoor dat er geen kinderen in de buurt zijn.

Bereik	Schoonmaken
<b>Buitenzijde apparaat</b>	
Voorzijde van roestvrij staal	Warm zeepsop: Met een schoonmaakdoekje reinigen en met een zachte doek nadrogen. Kalk, vet, zetmeel en eiwitvlekken onmiddellijk verwijderen. Onder zulke vlekken kan corrosie ontstaan. Bij de servicedienst of in de vakhandel zijn speciale schoonmaakmiddelen voor roestvrij staal verkrijgbaar die geschikt zijn voor warme oppervlakken. Het schoonmaakmiddel heel dun opbrengen met een zachte doek.
Knststof	Warm zeepsop: Met een schoonmaakdoekje reinigen en met een zachte doek nadrogen. Geen glasreiniger of schraper gebruiken.
Gelakte oppervlakken	Warm zeepsop: Met een schoonmaakdoekje reinigen en met een zachte doek nadrogen.
Bedieningspaneel	Warm zeepsop: Met een schoonmaakdoekje reinigen en met een zachte doek nadrogen. Geen glasreiniger of schraper gebruiken.

Ruiten van de deur	Warm zeepsop: Met een schoonmaakdoekje reinigen en met een zachte doek nadrogen. Geen schraper of schuursponsjes van roestvrij staal gebruiken.
Deurgreep	Warm zeepsop: Met een schoonmaakdoekje reinigen en met een zachte doek nadrogen. Als er ontkalkingsmiddel op de deurgreep komt, direct afnemen. Anders ontstaan er mogelijk vlekken die niet meer verwijderd kunnen worden.

### Binnenzijde apparaat

Emailen vlakken	Warm zeepsop of water met azijn: Met een schoonmaakdoekje reinigen en met een zachte doek nadrogen. Ingebrande voedselresten met een vochtige doek en zeepsop losweken. Bij sterke vervuiling een schuursponsje van roestvrij staal of ovenreiniger gebruiken. De binnenruimte na het schoonmaken open laten om te drogen. Het beste de reinigingsfunctie gebruiken. → "Reinigingsfunctie" op pagina 21
Glazen kapje van de binnenruimteverlichting	Warm zeepsop: Met een schoonmaakdoekje reinigen en met een zachte doek nadrogen. Bij sterke vervuiling ovenspray gebruiken.
Deurafscherming van roestvrij staal	Reinigingsmiddelen voor roestvrij staal: Neem de aanwijzingen van de fabrikant in acht. Geen schoonmaakmiddelen voor roestvrij staal gebruiken. Deurafscherming afnemen om hem schoon te maken.
Rekjes	Warm zeepsop: Laten weken en reinigen met een schoonmaakdoekje of borstel.
Uittreksysteem	Warm zeepsop: Met een schoonmaakdoekje of borstel schoonmaken. Verwijder het smeervet niet van de uitschuifrails. U kunt ze het beste reinigen wanneer ze ingeschoven zijn. Niet afwassen in de vaatwasmachine.
Toebehoren	Warm zeepsop: Laten weken en reinigen met een schoonmaakdoekje of borstel. Bij sterke vervuiling een schuursponsje van roestvrij staal gebruiken.

### Aanwijzingen

- Geringe kleurverschillen op de voorzijde van het apparaat ontstaan door gebruik van verschillende materialen, zoals glas, kunststof en metaal.
- Donkere plekken bij de ruiten van de deur, lijkend op vegen, zijn lichtreflexen van de verlichting van de binnenuimte.
- Het email wordt ingebrand op zeer hoge temperaturen. Hierdoor kunnen er kleine kleurverschillen ontstaan. Dit is normaal en heeft geen nadelige invloed op de werking. De smalle randen van de bakplaten kunnen niet volledig worden geëmailleerd. Ze kunnen daarom ruw zijn. De bescherming tegen corrosie blijft hierbij intact.

### Apparaat schoon houden

Om te voorkomen dat er hardnekkig vuil ontstaat, dient u het apparaat altijd schoon te houden en vuil direct te verwijderen.

### Tips

- De binnenuimte na gebruik altijd schoonmaken. Zo kan er geen vuil inbranden.
- Verwijder kalk-, vet-, zetmeel- en eiwitvlekken altijd onmiddellijk.
- Voor het bereiden van zeer vochtig gebak de braadslede gebruiken.
- Gebruik geschikt gerei om te braden, bijv. een braadpan.

## Reinigingsfunctie

Met de reinigingsfunctie "Ovenreiniging" kan de binnenuimte moeiteloos worden gereinigd. De binnenuimte wordt tot een zeer hoge temperatuur opgewarmd. Resten van het bakken, braden en grillen verbranden.

U kunt drie reinigungsstanden kiezen.

Stand	Reinigingsgraad	Tijdsduur
1	licht	ca. 1 uur, 15 min.
2	gemiddeld	ca. 1 uur, 30 min.
3	intensief	ca. 2 uur

Hoe sterker en ouder de verontreiniging, des te hoger de reinigungsstand moet zijn. Het is voldoende wanneer u de binnenuimte om de twee tot drie maanden reinigt. Zo nodig kunt u het ook vaker doen. Voor het reinigen zijn ca. 2,5-4,7 kilowattuur nodig.

### Aanwijzingen

- Voor uw veiligheid vergrendelt de apparaatdeur vanaf een bepaalde temperatuur automatisch. Hij kan pas weer worden geopend wanneer het vergrendelingsymbool  van het display verdwenen is.
- De verlichting van de binnenuimte is tijdens de reiniging niet aan.

### Waarschuwing – Risico van verbranding!

- De binnenuimte wordt zeer heet tijdens het reinigen. Nooit de apparaatdeur openen of de vergrendelingshaak met de hand verplaatsen. Het apparaat laten afkoelen. Zorg ervoor dat er geen kinderen in de buurt zijn.
-  De buitenkant van het apparaat wordt zeer heet tijdens het reinigen. Nooit de apparaatdeur aanraken. Het apparaat laten afkoelen. Zorg ervoor dat er geen kinderen in de buurt zijn.

### Voor de reiniging

Bij de reiniging kunt u een accessoire meereinigen, zoals de braadslede of de bakplaat. Verwijder grove verontreiniging altijd voor de reiniging. Plaats de toebehoren op hoogte 2.

Maak de binnendeur van het apparaat en de randvlakken van de binnenuimte bij de deurdichting schoon. De dichting niet schuren.

**Aanwijzing:** De meegeleverde, geëmailleerde toebehoren kunt u bij gebruik van de reinigungsfunctie meereinigen. Roosters kunnen niet worden meegereinigd. De roosters zijn niet geschikt voor de reinigungsfunctie en verkleuren. Andere toebehoren die geschikt zijn voor gebruik met de reinigungsfunctie vindt u in de tabel voor de extra toebehoren.

→ "Toebehoren" op pagina 11

### **Waarschuwing – Risico van brand!**

- Losse voedselresten, vet en vleessap kunnen tijdens de reiniging vlam vatten. Verwijder voordat de reiniging start altijd de grove verontreiniging uit de binnenruimte en van de toebehoren.
- De buitenkant van het apparaat wordt zeer heet tijdens het reinigen. Nooit brandbare voorwerpen, zoals bijv. droogdoeken, aan de deurgreep hangen. De voorzijde van het apparaat vrij houden. Zorg ervoor dat er geen kinderen in de buurt zijn.



### **Waarschuwing – Ernstig gezondheidsrisico!**

De buitenkant van het apparaat wordt zeer heet tijdens het reinigen. De antiaanbaklaag van bakplaten en vormen wordt aangetast en er ontstaan giftige gassen. Bij gebruik van de reinigingsfunctie nooit platen en vormen met een antiaanbaklaag meereinigen. Alleen geëmailleerde toebehoren meereinigen.

## Reinigingsfunctie instellen

Let erop dat u alvorens de reinigingsfunctie in te stellen alle aanwijzingen voor de voorbereiding opvolgt.

De tijdsduur voor elke reinigungsstand staat vast en kan niet meer veranderd worden.

1. Tip op het veld .  
Op het display staat de reinigungsstand wit in de focus.
2. Met de bedieningsring de reinigungsstand instellen.
3. Met de toets start/stop  bevestigen.  
Er verschijnt een aanwijzing voor de voorbereidingen die nodig zijn voor het reinigen.
4. Starten met de toets start/stop .  
De tijdsduur loopt af op het display. De opwarmlijn verschijnt niet bij de reinigungsfunctie.  
De reinigungsfunctie start.

Zorg ervoor dat de keuken geventileerd wordt zolang de reiniging loopt.

Kort na de start vergrendelt de apparaatdeur. Op het display verschijnt een aanwijzing en het symbool  verschijnt.

Wanneer de reiniging beëindigd is, klinkt er een signaal. Op het display staat de tijdsduur 00m 00s. Schakel het apparaat met de toets on/off  uit.

De apparaatdeur kan pas weer worden geopend wanneer het vergrendelingsymbool  verdwenen is.



## De eindtijd op een later tijdstip zetten

U kunt de eindtijd uitstellen. Voor de start op het veld  tippen en met de bedieningsring het einde op een later tijdstip zetten.

Na de start gaat het apparaat in de wachtstand. De eindtijd kan niet meer worden gewijzigd.

## Wijzigen en afbreken

Na de start kan de reinigungsstand niet meer veranderd worden.

Wilt u de reinigungsfunctie afbreken, schakel het apparaat dan met de toets on/off  uit. Met de toets start/stop  kunt u de werking niet meer stopzetten.

De apparaatdeur blijft vergrendeld tot het vergrendelingsymbool  van het display verdwenen is.

## Na de reiniging

Wanneer de binnenruimte afgekoeld is, neemt u de achtergebleven as in de binnenruimte, in de toebehoren, op de rekjes en bij de apparaatdeur, af met een vochtig doekje.

Na de reiniging kunnen nog verkleuringen op de uitschuifbare delen te zien zijn. Dit heeft geen invloed op de werking. Neem de uitschuifbare delen af met een vochtige doek. Schuif ze daarna meerdere keren in en uit.

## Rekjes

Wanneer uw apparaat goed wordt onderhouden en schoongemaakt blijft het er lang mooi uitzien en goed functioneren. Hier leggen wij u uit hoe u de rekjes kunt verwijderen en schoonmaken.

### Rekjes verwijderen en bevestigen

#### **Waarschuwing – Risico van verbranding!**

De rekjes worden heel heet. Nooit de hete rekjes aanraken. Het apparaat altijd laten afkoelen. Zorg ervoor dat er geen kinderen in de buurt zijn.

#### Rekjes verwijderen

1. Het rekje aan de voorkant een beetje optillen **a** en verwijderen **b** (Afb. **1**).
2. Vervolgens het hele rekje naar voren trekken en uitnemen (Afb. **2**).

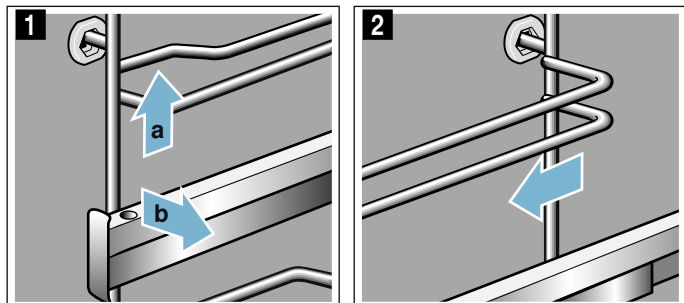

Maak de rekjes schoon met zeepsop en een schoonmaaksponsje. Gebruik bij hardnekkig vuil een borstel.

#### Rekjes ophangen

De rekjes passen alleen links of rechts. De uitschuifbare rails moeten er naar voren kunnen worden uitgetrokken.

1. Het rekje eerst in het midden van de achterste bus steken **a**, tot het aansluit op de wand van de binnenruimte, en naar achteren drukken **b** (Afb. **1**).
2. Het rekje vervolgens in de voorste bus steken **c**, tot het ook hier aansluit op de wand van de binnenruimte en naar beneden drukken **d** (Afb. **2**).

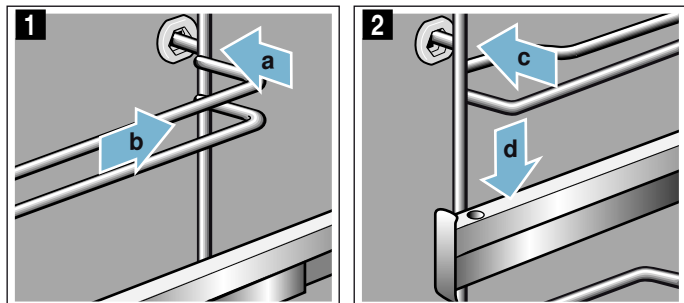

## Apparaatdeur

Wanneer uw apparaat goed wordt onderhouden en schoongemaakt blijft het er lang mooi uitzien en goed functioneren. Hier leggen wij u uit hoe u de apparaatdeur kunt verwijderen en schoonmaken.

### Apparaatdeur verwijderen en inbrengen

Om de deurruiten schoon te maken en te demonteren, kunt u de apparaatdeur verwijderen.

De scharnieren van de apparaatdeur zijn alle voorzien van een blokkeerhendel.

Wanneer de blokkeerhendels zijn dichtgeklapt (Afb. **1**), is de apparaatdeur beveiligd. Hij kan niet worden verwijderd.

Wanneer de blokkeerhendels voor het verwijderen van de apparaatdeur opengeklapt zijn (Afb. **2**), zijn de scharnieren beveiligd. Ze kunnen niet dichtklappen.

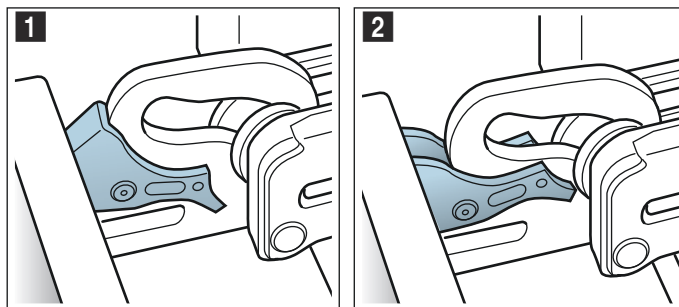

#### **Waarschuwing – Risico van letsel!**

- Wanneer de scharnieren niet beveiligd zijn, kunnen ze met grote kracht dichtklappen. Let erop dat de blokkeerhendels altijd helemaal dichtgeklapt zijn, of bij het verwijderen van de apparaatdeur helemaal opengeklapt.
- Bij het openen en sluiten van de apparaatdeur bewegen de scharnieren zich en kunnen ze klem komen te zitten. Kom niet met uw handen bij de scharnieren.

#### Apparaatdeur verwijderen

1. Apparaatdeur helemaal openen.
2. Beide blokkeerhendels links en rechts openklappen (Afb. **1**).
3. Apparaatdeur tot de aanslag sluiten **a**. Met beide handen links en rechts vastpakken **b** en iets naar boven trekken (Afb. **2**).

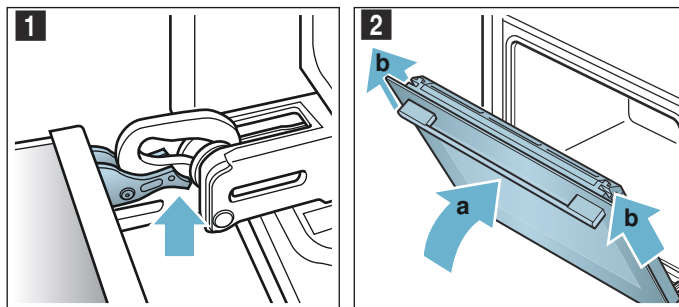

## Apparaatdeur inbrengen

De apparaatdeur in de omgekeerde volgorde weer inbrengen.

1. Let er bij het inbrengen van de apparaatdeur op dat beide scharnieren recht in de opening worden geleid (Afb. **1**).  
Leg beide scharnieren tegen de onderkant van de buitenste ruit en gebruik deze bij de geleiding. Let erop dat de scharnieren in de juiste opening worden geschoven. Dit moet gemakkelijk gaan, zonder merkbare weerstand. Voelt u weerstand, controleer dan of de scharnieren in de juiste opening zijn geschoven.

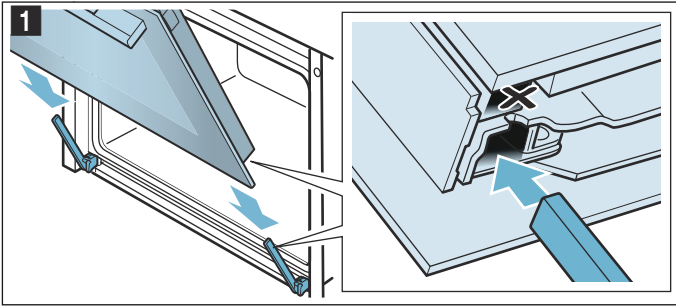

2. Apparaatdeur helemaal openen. Beide blokkeerhendels weer dichtklappen (Afb. **2**).

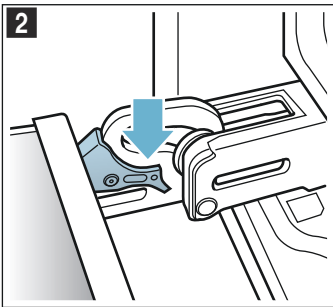

3. Deur van de binnenruimte sluiten.

## Deurafscherming afnemen

De roestvrijstalen inlegger in de deurafscherming kan verkleuren. Om de deur grondig schoon te maken kunt u de afscherming verwijderen.

1. Apparaatdeur een beetje openen.
2. Links en rechts op de afscherming drukken (Afb. **1**).
3. Afscherming afnemen (Afb. **2**).  
Apparaatdeur voorzichtig sluiten.

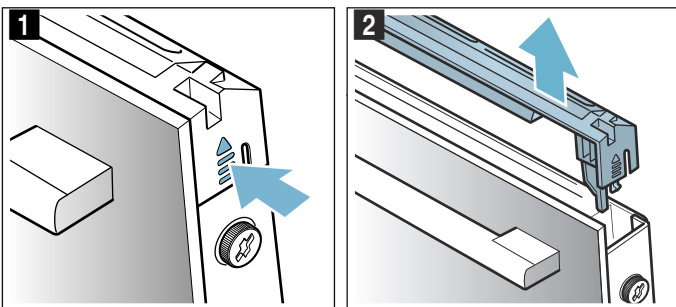

**Aanwijzing:** De roestvrijstalen inlegger in de afscherming schoonmaken met een middel voor roestvrij staal. De rest van de deurafscherming schoonmaken met warm zeepsop en een zachte doek.

4. Apparaatdeur weer een beetje openen. De afscherming plaatsen en aandrukken tot hij hoorbaar vergrendelt (Afb. **3**).

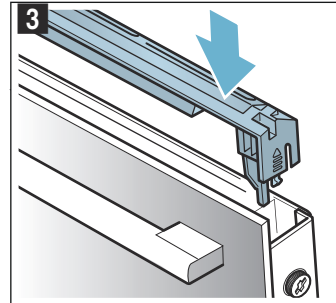

5. Apparaatdeur sluiten.

## Deurruiten verwijderen en inbrengen

Om ze gemakkelijker schoon te maken kunt u de ruiten van de apparaatdeur afnemen.

### Van het apparaat verwijderen

1. Apparaatdeur een beetje openen.
2. Links en rechts op de afscherming drukken (Afb. **1**).
3. Afscherming afnemen (Afb. **2**).

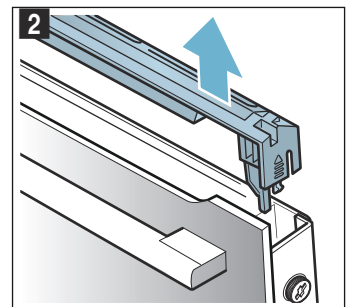
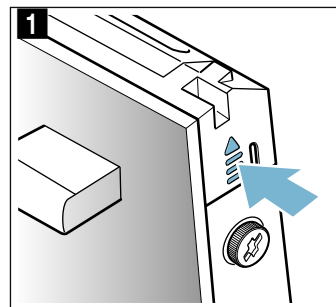

4. De schroeven links en rechts van de apparaatdeur losdraaien en verwijderen (Afb. **3**).
5. Klem er voordat u de deur weer sluit, een samengevouwen vaatdoek tussen (Afb. **4**).  
De ruit aan de voorkant er naar boven uittrekken en met de deurgreep naar beneden op een egaal oppervlak leggen.

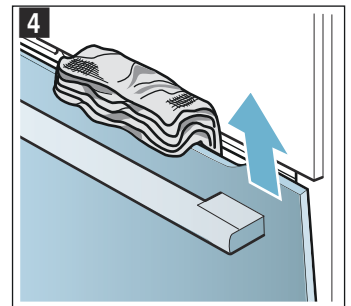
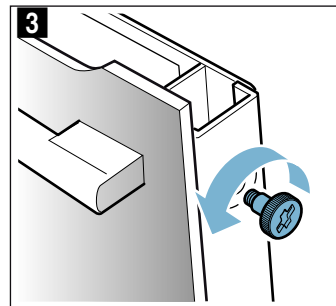



6. De beide houders van de middelste ruit naar boven drukken, niet afnemen (Afb. 5). Houd de ruit met één hand vast. De ruit uitnemen.

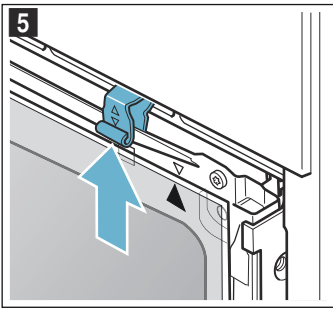

Reinig de ruiten met glasreiniger en een zachte doek.

#### **⚠ Waarschuwing – Risico van letsel!**

- Wanneer er krassen op het glas van de apparaatdeur zitten, kan dit springen. Geen schraper, scherpe of schurende schoonmaakmiddelen gebruiken.
- Bij het openen en sluiten van de apparaatdeur bewegen de scharnieren zich en kunnen ze klem komen te zitten. Kom niet met uw handen bij de scharnieren.

#### **Inbrengen in het apparaat**

Let er bij het inbouwen van de middelste ruit op dat de pijl zich rechtsboven op de ruit bevindt en overeenstemt met de pijl op de plaat.

1. Middelste ruit onder in de houder inbrengen (Afb. 1) en aan de bovenkant aandrukken.
2. Beide houders naar beneden drukken (Afb. 2).

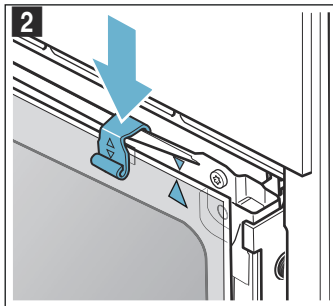
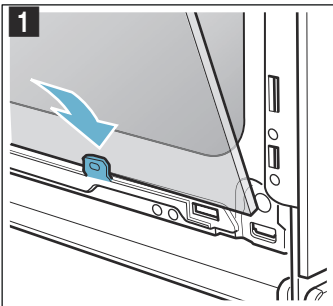

3. Voorste ruit onder in de houders leiden (Afb. 3).
4. Voorste ruit sluiten tot de beide bovenste haken zich tegenover de opening bevinden (Afb. 4).

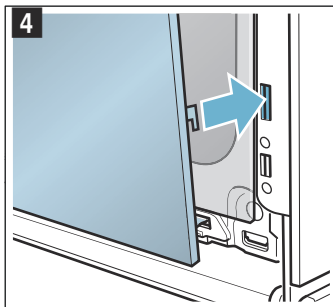
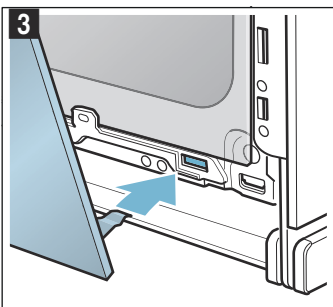

5. Tegen de onderkant van de voorste ruit drukken tot hij hoorbaar vergrendelt (Afb. 5).
6. Apparaatdeur weer een beetje openen en vaatdoek verwijderen.
7. De beide schroeven links en rechts weer vastdraaien.
8. De afscherming plaatsen en aandrukken tot hij hoorbaar vergrendelt (Afb. 6).

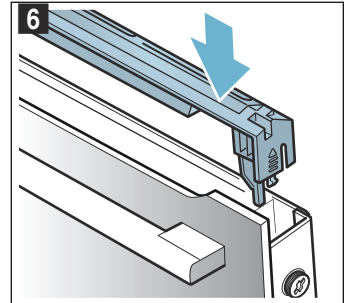
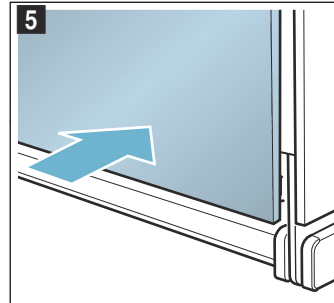

9. Apparaatdeur sluiten.

#### **Attentie!**

Gebruik de binnenruimte pas weer wanneer de ruiten naar behoren zijn ingezet.





## Wat te doen bij storingen?

Storingen worden vaak veroorzaakt door een kleinigheid. Probeer voordat u contact opneemt met de servicedienst de storing zelf op te lossen met behulp van de tabel.

### Storingen zelf verhelpen

Technische storingen aan het apparaat kunt u vaak heel gemakkelijk zelf verhelpen.

Lukt een gerecht niet optimaal, dan vindt u aan het einde van de gebruiksaanwijzing vele tips en aanwijzingen voor de bereiding. → "Voor u in onze kookstudio uitgetest." op pagina 29

Storing	Mogelijke oorzaak	Oplossing / aanwijzing
Apparaat werkt niet	Zekering defect	Controleer de zekering in de meterkast.
	Stroomuitval	Controleer of het keukenlicht of andere keukenapparaten functioneren.
Op het display staat "Sprache Deutsch".	Stroomuitval	Stel de taal en de tijd opnieuw in.
Als het apparaat uitgeschakeld is, verschijnt de actuele tijd niet.	Basisinstelling gewijzigd.	Wijzig de basisinstelling van de tijdsindicatie
De apparaatdeur kan niet worden geopend.	Apparaatdeur is vergrendeld met het kinderslot.	Deactiveer het kinderslot door ca. 4 seconden lang op het veld  te drukken. De vergrendeling kan in de basisinstellingen worden uitgeschakeld.
Apparaatdeur kan niet worden geopend, op het display is het symbool  verlicht	Apparaatdeur is vergrendeld door de reinigingsfunctie.	Wacht totdat de binnenruimte is afgekoeld en het symbool  verdwenen is.
Apparaat warmt niet op, op het display is het symbool  niet meer verlicht.	De demonstratiemodus is geactiveerd in de basisinstellingen.	Ontkoppel het apparaat even van het net (zekering in de meterkast uitschakelen) en deactiveer de demonstratiemodus vervolgens binnen 3 minuten in de basisinstellingen.
De bedieningsring is uit het lager op het bedieningspaneel gevallen.	De bedieningsring is per ongeluk ontgrendeld.	De bedieningsring is afneembaar. Leg de bedieningsring eenvoudig weer in het lager op het bedieningspaneel en druk hem erin, zodat hij vergrendelt en weer normaal kan worden gedraaid.
De bedieningsring kan niet gemakkelijk meer worden gedraaid.	Er zit vuil onder de bedieningsring.	De bedieningsring is afneembaar. Om hem te ontgrendelen trekt u hem eenvoudig uit het lager. Of u drukt op de buitenste rand van de ring, zodat hij kantelt en gemakkelijk kan worden opgepakt. De bedieningsring en het lager op het apparaat voorzichtig reinigen met zeepsop en een schoonmaakdoekje. Met een zachte doek nadrogen. Gebruik hiervoor geen scherpe of schurende middelen. Niet laten weken of in de vaatwasmachine doen. Neem de bedieningsring niet te vaak af, zodat het lager stabiel blijft.

**⚠ Waarschuwing – Kans op een elektrische schok!**  
Ondeskundige reparaties zijn gevaarlijk. Reparaties en de vervanging van beschadigde aansluitleidingen mogen uitsluitend worden uitgevoerd door technici die zijn geïnstrueerd door de klantenservice. Is het apparaat defect, haal dan de stekker uit het stopcontact of schakel de zekering in de meterkast uit. Contact opnemen met de klantenservice.

### Foutmeldingen op het display

Verschijnt er op het display een foutmelding met "D" of "E", bijv. D0111 of E0111, schakel het apparaat dan met de toets on/off  uit en weer in.

Betreft het een eenmalige storing, dan verdwijnt de indicatie. Verschijnt de foutmelding opnieuw, neem dan contact op met de servicedienst en geef hierbij exact aan wat de foutmelding is.

### Maximale gebruiksduur

Heeft u de instellingen van uw apparaat meerdere uren niet gewijzigd, dan wordt het opwarmen automatisch stopgezet. Zo wordt voorkomen dat het apparaat ongewild blijft werken.

Het tijdstip waarop de maximale gebruiksduur wordt bereikt, is afhankelijk van de functie-instellingen.

#### Maximale gebruiksduur bereikt

Op het display verschijnt een melding dat de maximale gebruiksduur is bereikt.

Om de werking voort te zetten tikt u op een willekeurig veld of draait u aan de bedieningsring.

Wanneer u het apparaat niet gebruikt, schakel het dan met de toets on/off  uit.

**Tip:** Om te voorkomen dat het apparaat niet ongewenst uitschakelt, bijv. bij zeer lange bereidingstijden, kunt u een tijdsduur instellen. Het apparaat warmt op totdat de ingestelde tijdsduur is afgelopen.

## Lamp voor de binnenruimte aan het plafond vervangen

Als de lamp voor de binnenruimte is uitgevallen, moet deze worden vervangen. Temperatuurbestendige 230 V-halogenelampen, 40 watt, kunt u krijgen bij de servicedienst of uw specialzaak.

Houd de halogeenlamp vast met een droge doek. Hierdoor wordt de levensduur van de lamp verlengd. Gebruik uitsluitend originele lampen.

**⚠ Waarschuwing – Kans op een elektrische schok!**  
Bij vervanging van de lamp in de binnenruimte staan de contacten van de lampfitting onder stroom. Trek voordat u tot vervanging overgaat de netstekker uit het stopcontact trekken of schakel de zekering in de meterkast uit.

**⚠ Waarschuwing – Risico van verbranding!**  
Het toestel wordt zeer heet. Nooit de hete vlakken in de binnenruimte of verwarmingselementen aanraken. Het apparaat altijd laten afkoelen. Zorg ervoor dat er geen kinderen in de buurt zijn.

1. Leg een theedoek in de onverwarmde binnenruimte, om schade te voorkomen.
2. Glazen afscherming er naar links uitdraaien (Afb. 1).
3. Lamp eruit trekken - niet draaien (Afb. 2).  
Nieuwe lamp inbrengen, hierbij op de stand van de pinnen letten. De lamp stevig aandrukken.

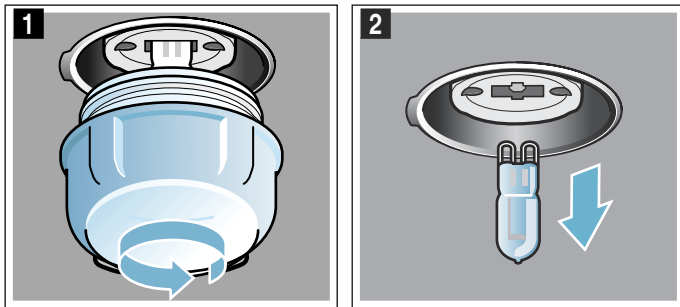

4. Glazen afscherming er weer inschroeven.
5. Theedoek eruit nemen en de zekering inschakelen.

## Glazen kapje

Als het glazen kapje van de halogeenlamp beschadigd is, moet dit worden vervangen. Een nieuw glazen kapje kunt u krijgen bij de servicedienst. Vermeld a.u.b. het productnummer (E-nr.) en het fabricagenummer (FD-nr.) van uw apparaat.

## ServiceDienst

Wanneer uw apparaat gerepareerd moet worden, staat onze servicedienst voor u klaar. Wij vinden altijd een passende oplossing, ook om een onnodig bezoek van medewerkers van de servicedienst te voorkomen.

### E-nummer en FD-nummer

Geef aan de servicedienst altijd het volledige productnummer (E-nr.) en het fabricagenummer (FD-nr.) van uw apparaat op, zodat wij u goed van dienst kunnen zijn. Het typeplaatje met de nummers vindt u aan de rechterkant, wanneer u de apparaatdeur opent.

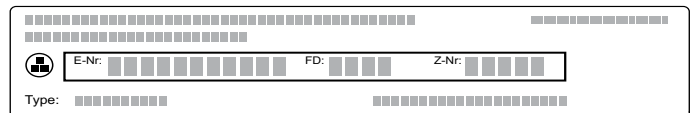

Om niet te lang te hoeven zoeken wanneer u de servicedienst nodig heeft, kunt u hier direct de gegevens van uw apparaat en het telefoonnummer van de servicedienst invullen.

E-nr.	FD-nr.
ServiceDienst ☎	

Houd er rekening mee dat een bezoek van medewerkers van de servicedienst in het geval van een verkeerde bediening ook tijdens de garantieperiode kosten met zich meebrengt.

De contactgegevens in alle landen vindt u in de bijgesloten lijst met Servicedienstadressen.

### Verzoek om reparatie en advies bij storingen

**NL** 088 424 4010  
**B** 070 222 141

Vertrouw op de competentie van de fabrikant. Dan bent u ervan verzekerd dat de reparatie wordt uitgevoerd door ervaren technici die gebruikmaken van de originele reserveonderdelen voor uw apparaat.

## Gerechten

Met de functie "AutoPilot" kunt u de meest uiteenlopende gerechten bereiden. Het apparaat kiest de meeste instellingen zelfstandig voor u.

### Aanwijzingen voor de programma's





- Het bereidingsresultaat is afhankelijk van de kwaliteit van de levensmiddelen en de aard van de vormen. Gebruik voor een optimaal bereidingsresultaat alleen ongeschonden levensmiddelen en vlees op koelkasttemperatuur.
- Het apparaat kiest de optimale verwarmingsmethode en de tijd en temperatuurinstelling voor u. U hoeft alleen het gewicht in te voeren. Gewichten kunnen niet buiten het daarvoor bestemde bereik worden ingesteld.
- Bij vleesgerechten waarbij het apparaat de temperatuurkeuze voor u regelt, kunnen temperaturen tot 300 °C worden bereikt. Let er daarom op dat u vormen gebruikt die voldoende hittebestendig zijn.
- U krijgt bijv. aanwijzingen over vormen, de inschuifhoogte of het toevoegen van vloeistof aan vlees. Vele gerechten moeten tijdens de bereiding worden gekeerd of omgeroerd. Dit wordt kort na de start weergegeven op het display. U wordt hier op het juiste moment door een signaal aan herinnerd.
- Aan het einde van de gebruiksaanwijzing vindt u aanwijzingen voor geschikte vormen en tips en trucs voor de bereiding.

### Gerecht instellen met AutoPilot

Loop met de bedieningsring alle gerechten door om te zien welke gerechten u met AutoPilot kunt gebruiken.

Voordat u de gerechten in de binnenruimte plaatst, dient u ze te wegen om het juiste gewicht te kunnen instellen.

De tijdsduur wordt berekend aan de hand van het gerecht en het gewicht en kan niet worden veranderd.

1. Tip op het veld . Op het display staat het eerste gerecht wit in de focus.
2. Met de bedieningsring het gewenste gerecht instellen.
3. Tip op het veld . Op het display staat het gewicht wit in de focus.
4. Met de bedieningsring het gewicht van het gerecht instellen. De bijbehorende tijdsduur wordt automatisch berekend.
5. Met de toets start/stop  bevestigen. Er verschijnt een aanwijzing voor toebehoren en inschuifhoogte.
6. Starten met de toets start/stop . De tijdsduur loopt af op het display. De opwarmlijn verschijnt niet bij de gerechten. Het apparaat begint op te warmen.

Wanneer de tijdsduur beëindigd is, klinkt er een signaal. Het apparaat warmt niet meer op.

Wanneer het gerecht klaar is, schakelt u het apparaat uit met de toets on/off .

### Nagaren

Nadat de tijdsduur afgelopen is, kunt u indien u nog niet tevreden bent met het bereidingsresultaat bij enkele gerechten nagaren.

Op het display verschijnt de vraag of u wilt nagaren. Wilt u nagaren, tip dan op de toets start/stop . Er wordt een tijdsduur voorgesteld die u kunt veranderen. Starten met de toets start/stop .

**Aanwijzing:** U kunt zo vaak nagaren als u wilt.

Bent u tevreden met het resultaat, tip dan op het veld .

Schakel het apparaat met de toets on/off  uit.



### De eindtijd op een later tijdstip zetten

Bij enkele gerechten kunt u de eindtijd op een later tijdstip zetten. Voor de start op het veld  tippen en met de bedieningsring de eindtijd uitstellen.

Na de start gaat het apparaat in de wachtstand. De eindtijd kan niet meer worden gewijzigd.

### Wijzigen en afbreken

Na de start kunnen de instellingen niet meer worden gewijzigd.

Wilt u het proces afbreken, schakel het apparaat dan met de toets on/off  uit. Met de toets start/stop  kunt u de werking niet meer stopzetten.

## Voor u in onze kookstudio uitgetest.

U vindt hier een keur aan gerechten en de daarbij behorende optimale instellingen. Wij laten u zien welke verwarmingsmethode en temperatuur het meest geschikt zijn voor uw gerecht. U krijgt informatie over de juiste toebehoren en de hoogte waarop ze ingeschoven dienen te worden. U krijgt tips over vormen en de bereiding.

**Aanwijzing:** Bij het bereiden van levensmiddelen kan veel waterdamp in de binnenruimte ontstaan. Uw apparaat is heel energie-efficiënt en geeft tijdens de werking slechts weinig warmte naar buiten af. Op grond van de hoge temperatuurverschillen tussen de binnenruimte en de buitenste delen van het apparaat kan er condenswater op de deur, het bedieningspaneel of nabijgelegen meubelfronten neerslaan. Dit is een normaal natuurkundig verschijnsel. Door voorverwarmen of de deur voorzichtig te openen, kan het condensaat worden gereduceerd.

### Vormen van silicone

Voor een optimaal kookresultaat raden wij u aan donkere bakvormen van metaal te gebruiken.

Wanneer u niettemin vormen van silicone wilt gebruiken, raadpleeg dan de informatie en de recepten van de fabrikant. Vormen van silicone zijn vaak kleiner dan normale vormen. De hoeveelheid- en receptgegevens kunnen afwijken.

### Gebak en klein gebak

Uw apparaat biedt talrijke verwarmingsmethoden voor het bakken van gebak en klein gebak. In de insteltablets vindt u optimale instellingen voor vele gerechten.

Neem ook de aanwijzingen in de paragraaf over het rijzen van het deeg in acht.

Gebruik alleen originele toebehoren van uw apparaat. Dit is optimaal op de binnenruimte en de functies afgestemd.

### Inschuihoogtes

Gebruik de aangegeven inschuihoogtes.

#### Bakken op één niveau

Gebruik de volgende inschuihoogtes voor het bakken op één niveau:

- hoog gebak: hoogte 2
- vlak gebak: hoogte 3

Wanneer u de verwarmingsmethode 4D-hetelucht gebruikt, kunt u kiezen tussen hoogte 1, 2, 3 en 4.

#### Bakken op meerdere niveaus

Gebruik 4D-hetelucht. Bakplaten of vormen die gelijktijdig in de oven worden geplaatst, hoeven niet op hetzelfde moment klaar te zijn.

Bakken op twee niveaus:

- Braadslede: hoogte 3  
Bakplaat: hoogte 1
- Vormen op het rooster  
eerste rooster: hoogte 3  
tweede rooster: hoogte 1

Bakken op drie niveaus:

- Bakplaat: hoogte 5  
Braadslede: hoogte 3  
Bakplaat: hoogte 1

Bakken op vier niveaus:

- 4 roosters met bakpapier  
eerste rooster: hoogte 5  
tweede rooster: hoogte 3  
derde rooster: hoogte 2  
vierde rooster: hoogte 1

Door de gerechten gelijktijdig te bereiden, kunt u tot 45 procent energie sparen. Plaats de vormen naast elkaar of verspringend boven elkaar in de binnenruimte.

### Toebehoren

Let erop dat u altijd geschikte toebehoren gebruikt en dit er goed om inschuift.

#### Rooster

Het rooster met de open kant naar de deur van de binnenruimte en met de welving naar beneden inschuiven.

#### Braadslede of braadpan

De braadslede of de bakplaat er voorzichtig tot de aanslag inschuiven, met de afgeschuinde kant naar de deur van het apparaat.

Gebruik bij vochtig gebak de braadslede, zodat bij overlopend vocht de binnenruimte niet vuil wordt.

#### Bakvormen

Het meest geschikt zijn donkere metalen bakvormen.

Lichte vormen, keramische vormen en vormen van glas verlengen de baktijd en het gebak bruint niet gelijkmatig. Wanneer u met deze vormen wilt bakken en boven- en onderwarmte wilt gebruiken, schuift u de vorm er op hoogte 1 in.

#### Bakpapier

Gebruik alleen bakpapier dat geschikt is voor de gekozen temperatuur. Knip het bakpapier altijd zodanig af dat het goed past.

### Aanbevolen instelwaarden

In de tabel vindt u voor divers gebak en klein gebak de optimale verwarmingsmethode. Temperatuur en tijdsduur zijn afhankelijk van de hoeveelheid en de kwaliteit van het deeg. Daarom zijn er instelbereiken aangegeven. Probeer het eerst met de lagere waarden. Bij een lage temperatuur wordt het gerecht gelijkmatiger bruin. Stel de oven indien nodig de volgende keer hoger in.

**Aanwijzing:** De baktijden kunnen niet door hogere temperaturen worden ingekort. Gebak of klein gebak zou dan alleen van buiten gaar, maar van binnen niet goed doorgebakken zijn.

nl Voor u in onze kookstudio uitgetest.



De instelwaarden gelden voor producten die in de onverwarmde binnenruimte worden geplaatst. Zo kunt u tot 20 procent energie sparen. De aangegeven baktijden worden enkele minuten korter wanneer u voorverwarmt.





























Voor bepaalde gerechten is voorverwarmen nodig, dit staat in de tabel aangegeven.

Indien u volgens eigen recept wilt bakken dan oriënteert u zich aan soortgelijk gebak in de tabel. Bijkomende informatie vindt u onder "Tips voor gebak en klein gebak" na de insteltabel.

Niet gebruikte toebehoren verwijderen uit de binnenruimte. Zo krijgt u een optimaal bakresultaat en spaart u tot 20 procent energie.

Gebruikte verwarmingsmethoden:

-  4D hetelucht
-  Boven- en onderwarmte
-  Pizzastand

Gerecht	Accessoires/vormen	Inschui- hoogte	Verwar- mings- methode	Tempera- tuur in °C	Duur in min.
<b>Gebak in vormen</b>					
Cake, eenvoudig	Krans/rechthoekige vorm	2		150-170	50-70
Cake, eenvoudig, 2 niveaus	Krans/rechthoekige vorm	3+1		140-160	60-80
Cake, fijn	Krans/rechthoekige vorm	2		150-170	60-80
Vruchtentaart van roerdeeg, fijn	Tulbandvorm	2		160-180	40-60
Taartbodem van roerdeeg	Taartbodemvorm	3		160-180	20-30
Vruchten- of kwarktaart met bodem van zand- taartdeeg	Springvorm Ø 26 cm	2		170-190	60-80
Zwitserse vruchtentaart	Pizzaplaat	3		170-190	45-55
Taart	Taartvorm, zwart metaal	3		190-210	25-40
Gistdeegtulband	Tulbandvorm	2		150-170	50-70
Gistgebak	Springvorm Ø 28 cm	2		160-170	20-30
Biscuitbodem, 2 eieren	Taartbodemvorm	3		150-170*	20-30
Biscuittaart, 3 eieren	Springvorm Ø 26 cm	2		160-170*	25-35
Biscuittaart, 6 eieren	Springvorm Ø 28 cm	2		150-170*	30-50
<b>Gebak op de plaat</b>					
Cake met bedekking	Bakplaat	3		160-180	20-40
Cake, 2 niveaus	Braadslede + bakplaat	3+1		140-160	30-50
Zandtaartdeeggebak met droge bedekking	Bakplaat	3		170-190	25-35
Zandtaartdeeggebak met droge bedekking, 2 niveaus	Braadslede + bakplaat	3+1		160-170	35-45
Zandtaartdeeggebak met vochtige bedekking	Braadslede	3		160-180	55-65
Zwitserse vruchtentaart	Braadslede	3		170-190	45-55
Gistdeeggebak met droge bedekking	Braadslede	3		160-180	15-20
Gistdeeggebak met droge bedekking, 2 niveaus	Braadslede + bakplaat	3+1		150-170	20-30
Gistdeeggebak met vochtige bedekking	Braadslede	3		180-200	30-40
Gistdeeggebak met vochtige bedekking, 2 niveaus	Braadslede + bakplaat	3+1		150-170	45-60
Broodvlecht, gistdeegkrans	Bakplaat	2		160-170	25-35
Biscuitrol	Bakplaat	3		180-200*	8-15
Kerststol van 500 g bloem	Bakplaat	2		150-170	45-60
Strudel, zoet	Braadslede	2		170-180	50-60
Strudel, diepvries	Braadslede	3		200-220	35-45

\* voorverwarmen

\*\* 5 min. voorverwarmen, niet de snelverwarmingsfunctie gebruiken

Gerecht	Accessoires/vormen	Inschui- hoogte	Verwar- mings- methode	Tempera- tuur in °C	Duur in min.
<b>Klein gebak</b>					
Small cakes	Bakplaat	3	☐	160**	20-30
Small cakes	Bakplaat	3	☉	150**	25-35
Small cakes, 2 niveaus	Braadslede + bakplaat	3+1	☉	150**	25-35
Small cakes, 3 niveaus	Bakplaten + braadslede	5+3+1	☉	140**	35-45
Muffins	Muffinplaat	3	☐	170-190	15-20
Muffins, 2 niveaus	Muffinplaten	3+1	☉	160-180*	15-30
Klein gebak van gistdeeg	Bakplaat	3	☐	160-180	25-35
Klein gistdeeggebak, 2 niveaus	Braadslede + bakplaat	3+1	☉	150-170	25-40
Bladerdeeggebak	Bakplaat	3	☉	170-190*	20-35
Bladerdeeggebak, 2 niveaus	Braadslede + bakplaat	3+1	☉	170-190*	20-45
Bladerdeeggebak, 3 niveaus	Bakplaten + braadslede	5+3+1	☉	170-190*	20-45
Bladerdeeggebak, vlak, 4 niveaus	4 roosters	5+3+2+1	☉	180-200*	20-35
Branddeeggebak, bijv. soesjes	Bakplaat	3	☐	200-220	30-40
Soezendeeggebak, 2 niveaus	Braadslede + bakplaat	3+1	☉	190-210	35-45
Plunderdeeggebak	Bakplaat	3	☉	160-180	20-30

### Koekjes

Sprits	Bakplaat	3	☐	140-150**	25-40
Sprits	Bakplaat	3	☉	140-150**	25-40
Sprits, 2 niveaus	Braadslede + bakplaat	3+1	☉	140-150**	30-40
Sprits, 3 niveaus	Bakplaten + braadslede	5+3+1	☉	130-140**	35-55
Koekjes	Bakplaat	3	☉	140-160	15-30
Koekjes, 2 niveaus	Braadslede + bakplaat	3+1	☉	140-160	15-30
Koekjes, 3 niveaus	Bakplaten + braadslede	5+3+1	☉	140-160	15-30
Schuimgebak	Bakplaat	3	☉	80-90*	120-150
Schuimgebak, 2 niveaus	Braadslede + bakplaat	3+1	☉	80-90*	120-180
Makronen	Bakplaat	3	☉	90-110	20-40
Makronen, 2 niveaus	Braadslede + bakplaat	3+1	☉	90-110	25-45
Makronen, 3 niveaus	Bakplaten + braadslede	5+3+1	☉	90-110	30-45

\* voorverwarmen

\*\* 5 min. voorverwarmen, niet de snelverwarmingsfunctie gebruiken

### Tips voor gebak en klein gebak

U wilt vaststellen, of het gebak doorgebakken is.	Steek met een houten prikker op de hoogste plaats in het gebak. Wanneer er geen deeg meer aan de prikker zit, is het gebak klaar.
Het gebak zakt in.	Gebruik de volgende keer minder vloeistof. Of stel de temperatuur 10 °C lager in en verleng de baktijd. Let op de aangegeven ingrediënten en bereidingsaanwijzingen in het recept.
Het gebak is in het midden hoog gerezen en lager bij de randen.	Vet alleen de bodem van de springvorm in. Na het bakken maakt u het gebak voorzichtig los met een mes.
Het sap van de vruchten stroomt over.	Gebruik de volgende keer de braadslede.
Klein gebak plakt bij het bakken aan elkaar.	Tussen de gebakstukken dient een afstand van ca. 2cm te zijn. Zo is er voldoende plaats om het gebak goed te laten rijzen en helemaal bruin te laten worden.
Het gebak is te droog.	Stel de temperatuur 10 °C hoger in en verkort de baktijd.
Het gebak is over het geheel te licht.	Zijn de inschuihoogte en de toebehoren juist, verhoog dan evt. de temperatuur of houd een langere baktijd aan.
Het gebak is aan de bovenkant te licht, maar onder te donker.	Plaats het gebak de volgende keer één niveau hoger.

Het gebak is aan de bovenkant te donker, maar onder te licht.	Plaats het gebak de volgende keer één niveau lager. Kies een lagere temperatuur en verleng de baktijd.
Het gebak wordt te donker aan de achterkant.	Zet de bakvorm niet direct tegen de achterwand maar midden op de toebehoren.
Het gebak is over het geheel te donker.	Kies de volgende keer een lagere temperatuur en verleng evt. de baktijd.
Het gebak is ongelijkmatig bruin geworden.	Kies een wat lagere temperatuur. Ook bakpapier dat uitsteekt kan de luchtcirculatie beïnvloeden. Knip het bakpapier altijd zodanig af dat het goed past. Let erop dat de bakvorm niet direct voor de openingen in de achterwand van de binnenruimte staat. Bij het bakken van klein gebak moet u indien mogelijk gelijke groottes en diktes aanhouden.
U hebt op meerdere niveaus gebakken. Op de bovenste plaat is het gebak donkerder dan op de onderste.	Kies voor het bakken op meerdere niveaus altijd 4D-hetelucht. Bakplaten of vormen die gelijktijdig in de oven worden geplaatst, hoeven niet op hetzelfde moment klaar te zijn.
Het gebak ziet er goed uit, maar is binnen niet goed doorgebakken.	Bak iets langer bij een wat lagere temperatuur en voeg evt. minder vloeistof toe. Bij gebak met een vochtige bovenkant bakt u eerst de bodem voor. Bestrooi het met amandelen of paneermeel en doe dan de bovenlaag erop.
Het gebak laat niet los wanneer u het uit de vorm wilt storten.	Laat het gebak na het bakken nog 5 tot 10 minuten afkoelen. Als het er nog steeds niet uit komt, maakt u de rand voorzichtig los met een mes. Stort het gebak opnieuw en bedek de vorm meerdere keren met een natte, koude doek. Vet de vorm de volgende keer in en bestrooi hem met paneermeel.

## Brood en broodjes

Uw apparaat biedt talrijke verwarmingsmethoden voor het bakken van brood en broodjes. In de insteltabellen vindt u optimale instellingen voor vele gerechten.

Neem ook de aanwijzingen in de paragraaf over het rijzen van het deeg in acht.

Gebruik alleen originele toebehoren van uw apparaat. Dit is optimaal op de binnenruimte en de functies afgestemd.

### Inschuiфhoogtes

Gebruik de aangegeven inschuiфhoogtes.

#### Bakken op één niveau

Gebruik de volgende inschuiфhoogtes voor het bakken op één niveau:

- hoog gebak: hoogte 2
- vlak gebak: hoogte 3

Wanneer u de verwarmingsmethode 4D-hetelucht gebruikt, kunt u kiezen tussen hoogte 1, 2, 3 en 4.

#### Bakken op twee niveaus

Gebruik 4Dhetelucht. Bakplaten of vormen die gelijktijdig in de oven worden geplaatst, hoeven niet op hetzelfde moment klaar te zijn.

- Braadslede: hoogte 3  
Bakplaat: hoogte 1
- Vormen op het rooster  
eerste rooster: hoogte 3  
tweede rooster: hoogte 1

Door de gerechten gelijktijdig te bereiden, kunt u tot 45 procent energie sparen. Plaats de vormen naast elkaar of verspringend boven elkaar in de binnenruimte.

## Toebehoren

Let erop dat u altijd geschikte toebehoren gebruikt en dit er goed om inschuift.

### Rooster

Het rooster met de open kant naar de deur van de binnenruimte en met de welving naar beneden inschuiven.

### Braadslede of braadpan

De braadslede of de bakplaat er voorzichtig tot de aanslag inschuiven, met de afgeschuinde kant naar de deur van het apparaat.

### Bakvormen

Het meest geschikt zijn donkere metalen bakvormen.

Lichte vormen, keramische vormen en vormen van glas verlengen de baktijd en het gebak bruint niet gelijkmatig. Wanneer u met deze vormen wilt bakken en boven- en onderwarmte wilt gebruiken, schuift u de vorm er op hoogte 1 in.

### Bakpapier

Gebruik alleen bakpapier dat geschikt is voor de gekozen temperatuur. Knip het bakpapier altijd zodanig af dat het goed past.

### Diepvriesproducten

Gebruik geen sterk met ijs bedekte diepvriesproducten. Verwijder het ijs van het gerecht.

Diepvriesproducten zijn ten dele ongelijkmatig vorgebakken. De ongelijkmatige bruine kleur blijft ook na het bakken bestaan.



### Aanbevolen instelwaarden

In de tabel vindt u voor diverse broden en broodjes de optimale verwarmingsmethode. Temperatuur en tijdsduur zijn afhankelijk van de hoeveelheid en de kwaliteit van het deeg. Daarom zijn er instelbereiken aangegeven. Probeer het eerst met de lagere waarden. Bij een lage temperatuur wordt het gerecht gelijkmatiger bruin. Stel de oven indien nodig de volgende keer hoger in.

**Aanwijzing:** De baktijden kunnen niet door hogere temperaturen worden ingekort. Het brood of de broodjes zouden alleen van buiten gaar, maar van binnen niet goed doorgebakken zijn.

De instelwaarden gelden voor producten die in de onverwarmde binnenruimte worden geplaatst. Zo kunt u tot 20 procent energie sparen. De aangegeven baktijden worden enkele minuten korter wanneer u voorverwarmt.

Voor bepaalde gerechten is voorverwarmen nodig, dit staat in de tabel aangegeven. Sommige gerechten lukken het best wanneer ze in meerdere stappen worden gebakken. Deze zijn in de tabel aangegeven.

De instelwaarden voor brooddeeg gelden zowel voor deeg op de bakplaat als voor deeg in een rechthoekige vorm.





Indien u volgens eigen recept wilt bakken dan oriënteert u zich aan soortgelijk gebak in de tabel.















Niet gebruikte toebehoren verwijderen uit de binnenruimte. Zo krijgt u een optimaal bakresultaat en spaart u tot 20 procent energie.

### Attentie!

Nooit water in de hete binnenruimte gieten of vormen met water op de bodem van de oven plaatsen. Door de verandering van temperatuur kan schade aan het email ontstaan.

Gebruikte verwarmingsmethoden:

-  4D hetelucht
-  Boven- en onderwarmte
-  Circulatiegrillen
-  Grill, groot
-  Pizzastand

Gerecht	Accessoires	Inschui- hoogte	Verwar- mingsme- thode	Temperatuur in °C	Grillsta nd	Duur in min.
<b>Brood</b>						
Wit brood, 750 g	Braadslede of rechthoekige vorm	2		210-220*	-	10-15
				180-190	-	25-35
Gemengd brood, 1,5 kg	Braadslede of rechthoekige vorm	2		210-220*	-	10-15
				180-190	-	40-50
Volkorenbrood, 1 kg	Braadslede	2		210-220*	-	10-15
				180-190	-	40-50
Plat rond brood	Braadslede	3		250-270	-	20-25
<b>Broodjes</b>						
Afbakbroodje of -stokbrood, voorgebak- ken	Braadslede	3		180-200	-	10-15
Broodjes, zoet, vers	Bakplaat	3		170-190*	-	15-20
Broodjes, zoet, vers, 2 niveaus	Braadslede + bakplaat	3+1		150-170*	-	20-30
Broodjes, vers	Bakplaat	3		180-200	-	20-30
Baguette, voorgebakken, gekoeld	Braadslede	3		180-200	-	20-30
<b>Broodjes, diepvries</b>						
Afbakbroodje of -stokbrood, voorgebak- ken	Braadslede	3		180-200	-	10-15
Pretzels, ongebakken	Braadslede	3		180-200	-	20-25
Croissant, ongebakken	Braadslede	3		170-190	-	30-35
<b>Toast</b>						
Toast grillen, 4 stuks	Rooster	3		190-210	-	10-15
Toast grillen, 12 stuks	Rooster	3		230-250	-	10-15
Toast roosteren (niet voorverwarmen)	Rooster	5		-	3	4-6

\* voorverwarmen

## Pizza, quiche en hartig gebak

Uw apparaat biedt talrijke verwarmingsmethoden voor het bakken pizza, quiche en hartig gebak. In de insteltablets vindt u optimale instellingen voor vele gerechten.

Neem ook de aanwijzingen in de paragraaf over het rijzen van het deeg in acht.

Gebruik alleen originele toebehoren van uw apparaat. Dit is optimaal op de binnenruimte en de functies afgestemd.

### Inschuihoogtes

Gebruik de aangegeven inschuihoogtes.

#### Bakken op één niveau

Gebruik de volgende inschuihoogtes voor het bakken op één niveau:

- hoog gebak: hoogte 2
- vlak gebak: hoogte 3

Wanneer u de verwarmingsmethode 4D-hetelucht gebruikt, kunt u kiezen tussen hoogte 1, 2, 3 en 4.

#### Bakken op meerdere niveaus

Gebruik 4D-hetelucht. Bakplaten of vormen die gelijktijdig in de oven worden geplaatst, hoeven niet op hetzelfde moment klaar te zijn.

Bakken op twee niveaus:

- Braadslede: hoogte 3  
Bakplaat: hoogte 1
- Vormen op het rooster  
eerste rooster: hoogte 3  
tweede rooster: hoogte 2

Bakken op vier niveaus:

- 4 roosters met bakpapier  
eerste rooster: hoogte 5  
tweede rooster: hoogte 3  
derde rooster: hoogte 2  
vierde rooster: hoogte 1

Door de gerechten gelijktijdig te bereiden, kunt u tot 45 procent energie sparen. Plaats de vormen naast elkaar of verspringend boven elkaar in de binnenruimte.

### Toebehoren

Let erop dat u altijd geschikte toebehoren gebruikt en dit er goed om inschuift.

#### Rooster

Het rooster met de open kant naar de deur van de binnenruimte en met de welving naar beneden inschuiven.

#### Braadslede of braadpan

De braadslede of de bakplaat er voorzichtig tot de

aanslag inschuiven, met de afgeschuinde kant naar de deur van het apparaat.

Gebruik de braadslede bij dik belegde pizza's.

#### Bakvormen

Het meest geschikt zijn donkere metalen bakvormen.

Lichte vormen, keramische vormen en vormen van glas verlengen de baktijd en het gebak bruint niet gelijkmatig. Wanneer u met deze vormen wilt bakken en boven- en onderwarmte wilt gebruiken, schuift u de vorm er op hoogte 1 in.

#### Bakpapier

Gebruik alleen bakpapier dat geschikt is voor de gekozen temperatuur. Knip het bakpapier altijd zodanig af dat het goed past.

### Diepvriesproducten

Gebruik geen sterk met ijs bedekte diepvriesproducten. Verwijder het ijs van het gerecht.

Diepvriesproducten zijn ten dele ongelijkmatig vorgebakken. De ongelijkmatige bruine kleur blijft ook na het bakken bestaan.

### Aanbevolen instelwaarden

In de tabel vindt u voor diverse gerechten de optimale verwarmingsmethode. Temperatuur en tijdsduur zijn afhankelijk van de hoeveelheid en de kwaliteit van het deeg. Daarom zijn er instelbereiken aangegeven. Probeer het eerst met de lagere waarden. Bij een lage temperatuur wordt het gerecht gelijkmatiger bruin. Stel de oven indien nodig de volgende keer hoger in.

**Aanwijzing:** De baktijden kunnen niet door hogere temperaturen worden ingekort. Het gerecht zou alleen van buiten gaar, maar van binnen niet goed doorgebakken zijn.



De instelwaarden gelden voor producten die in de onverwarmde binnenruimte worden geplaatst. Zo kunt u tot 20 procent energie sparen. De aangegeven baktijden worden enkele minuten korter wanneer u voorverwarmt.



Voor bepaalde gerechten is voorverwarmen nodig, dit staat in de tabel aangegeven.

Indien u volgens eigen recept wilt bakken dan oriënteert u zich aan soortgelijk gebak in de tabel.

Niet gebruikte toebehoren verwijderen uit de binnenruimte. Zo krijgt u een optimaal bakresultaat en spaart u tot 20 procent energie.

Gebruikte verwarmingsmethoden:

-  4D hetelucht
-  Boven- en onderwarmte
-  Pizzastand

Gerecht	Accessoires	Inschui- hoogte	Verwar- mings- methode	Tempera- tuur in °C	Duur in min.
<b>Pizza</b>					
Pizza, vers	Bakplaat	3		200-220	25-35
Pizza, vers	Bakplaat	3		200-220	25-35
* voorverwarmen					

Gerecht	Accessoires	Inschuif- hoogte	Verwar- mings- methode	Tempera- tuur in °C	Duur in min.
Pizza, vers, 2 niveaus	Braadslede + bakplaat	3+1		180-200	35-45
Pizza, vers, dunne bodem	Pizzaplaat	2		220-230	20-30
Pizza, diepvries	Rooster	3		190-210	10-15
<b>Pizza, diepvries</b>					
Pizza met dunne bodem 1 stuks	Rooster	3		190-210	15-20
Pizza met dunne bodem 2 stuks	Braadslede + rooster	3+1		190-210	20-25
Pizza met dikke bodem 1 stuk	Rooster	3		180-200	20-25
Pizza met dikke bodem 2 stuks	Braadslede + rooster	3+1		190-210	20-30
Pizza-baguette	Rooster	3		200-220	15-20
Minipizza's	Braadslede	3		180-200	15-20
Minipizza's, Ø 7 cm, 4 niveaus	4 roosters	5+3+2+1		180-200*	20-30
<b>Hartig gebak &amp; quiche</b>					
Hartig gebak in vormen	Springvorm Ø 28 cm	2		170-190	55-65
Quiche	Taartvorm, zwart metaal	3		190-210	30-40
Flammkuchen	Braadslede	3		260-280*	10-15
Pierogi	Ovenschaal	2		190-200	30-45
Empanada	Braadslede	3		180-190	30-45
Börek	Braadslede	1		200-220*	20-30
* voorverwarmen					

## Ovenschotel en soufflé

Uw apparaat biedt talrijke verwarmingsmethoden voor het bakken van ovenschotels en soufflé. In de insteltabellen vindt u optimale instellingen voor vele gerechten.

Gebruik alleen originele toebehoren van uw apparaat. Dit is optimaal op de binnenruimte en de functies afgestemd.

### Inschuifhoogtes

Gebruik altijd de aangegeven inschuifhoogtes.

U kunt op een niveau in vormen of met de braadslede bakken.

- Vormen op het rooster: hoogte 2
- Braadslede: hoogte 3

Soufflés kunt u ook in waterbad in de braadslede bakken. Plaats hiertoe de braadslede op hoogte 2.

Door de gerechten gelijktijdig te bereiden, kunt u tot 45 procent energie sparen. Plaats de vormen naast elkaar in de binnenruimte.

### Toebehoren

Let erop dat u altijd geschikte toebehoren gebruikt en dit er goed om inschuift.

### Rooster

Het rooster met de open kant naar de deur van de binnenruimte en met de werving naar beneden inschuiven.

### Braadslede

De braadslede er voorzichtig tot de aanslag inschuiven, met de afgeschuinde kant naar de deur van het apparaat.

### Vormen

Gebruik voor ovenschotels en gegratineerde gerechten een platte, brede vorm. In een smalle, hoge vorm hebben de gerechten meer tijd nodig en worden donkerder aan de bovenkant.

### Aanbevolen instelwaarden

In de tabel vindt u voor diverse ovenschotels en soufflés de optimale verwarmingsmethode. Temperatuur en bereidingstijd zijn afhankelijk van de hoeveelheid en het recept. De bereidingstoestand van een ovenschotel is afhankelijk van de grootte van de vorm en de hoogte van het gerecht. Daarom zijn er instelbereiken aangegeven. Probeer het eerst met de lagere waarden. Bij een lage temperatuur wordt het gerecht gelijkmatiger bruin. Stel de oven indien nodig de volgende keer hoger in.



**Aanwijzing:** De bereidingstijden kunnen niet door hogere temperaturen worden ingekort. De ovenschotel of soufflé zou allen van buiten gaar zijn, maar van binnen rauw.









De instelwaarden gelden voor producten die in de onverwarmde binnenruimte worden geplaatst. Zo kunt u tot 20 procent energie sparen. De aangegeven bereidingstijden worden enkele minuten korter wanneer u voorverwarmt.

Indien u volgens eigen recept wilt bereiden dan oriënteert u zich aan soortgelijke gerechten in de tabel.

Niet gebruikte toebehoren verwijderen uit de binnenruimte. Zo krijgt u een optimaal bakresultaat en spaart u tot 20 procent energie.

Gebruikte verwarmingsmethoden:

-  4D hetelucht
-  Boven- en onderwarmte
-  Pizzastand

Ovenschotels & soufflés	Toebehoren/vormen	Inschui- hoogte	Verwar- mings- methode	Tempera- tuur in °C	Duur in min.
Ovenschotel, hartig, gegaarde ingrediënten	Ovenschaal	2		200-220	30-50
Ovenschotel, zoet	Ovenschaal	2		170-190	40-60
Lasagne, vers, 1 kg	Ovenschaal	2		160-180	50-60
Lasagne, diepvries, 400 g	Rooster	2		190-210	30-35
Aardappelgratin, rauwe ingrediënten, 4 cm hoog	Ovenschaal	2		160-190	50-70
Aardappelgratin, rauwe ingrediënten, 4 cm hoog, 2 niveaus	Ovenschaal	3+1		150-170	60-80
Soufflé	Ovenschaal	2		160-180*	35-45
Soufflé	Portievormen	3		190-210	25-30

## Gevogelte

Uw apparaat biedt talrijke verwarmingsmethoden voor het bereiden van gevogelte. In de insteltableten vindt u optimale instellingen voor enkele gerechten.

### Braden op het rooster

Het braden op het rooster is bijzonder geschikt voor groot gevogelte of meerdere stukken tegelijk.

Schuif de braadslede met het rooster in de aangegeven inschuihoogte. Let erop dat het rooster goed op de braadslede ligt. → "Toebehoren" op pagina 11

Giet afhankelijk van de grootte en het soort gevogelte tot ½ liter water in de braadslede. Afdruipend vet wordt opgevangen. Uit dit braadvocht kunt u een saus bereiden. Bovendien ontstaat zo minder rook en blijft de binnenruimte schoner.

### Braden in vormen

Gebruik alleen vormen die geschikt zijn voor de bakoven. Controleer of de vorm in de binnenruimte past.

Glazen vormen zijn het meest geschikt. Zet hete vormen van glas op een droge onderzetter. Is de ondergrond nat of koud, dan kan het glas knappen.

Glanzende braadsledes van edelstaal of aluminium reflecteren de warmte als een spiegel en zijn daardoor niet zo geschikt. Het gevogelte gaart langzamer en wordt minder bruin. Houd een hogere temperatuur en/of langere bereidingstijd aan.

Houd u aan de aanwijzingen van de fabrikant van de braadvorm.

### Open vorm

Gebruik voor het braden van gevogelte het beste een hoge vorm. Plaats de vorm op het rooster. Wanneer u geen geschikte vorm heeft, gebruikt u de braadslede.

### Gesloten vorm

De binnenruimte blijft bij de bereiding in een gesloten vorm veel schoner. Let erop dat het deksel voor de pan past en goed sluit. Plaats de vorm op het rooster.

Bij het openen van het deksel na het garen, kan zeer hete stoom ontwijken. Til het deksel van achteren op, zodat de hete stoom van het lichaam af naar buiten gaat.

Gevogelte kan ook in een gesloten braadslede knapperig worden. Gebruik hiervoor een braadslede met glazen deksel en stel een hogere temperatuur in.

### Grillen

Laat de deur van het apparaat tijdens het grillen gesloten. Nooit met een geopende apparaatdeur grillen.

Schuif de braadslede met het rooster in de aangegeven inschuihoogte. Afdruipend vet wordt opgevangen. Let erop dat het rooster goed op de braadslede ligt.

→ "Toebehoren" op pagina 11

**Aanwijzing:** Schuif de braadslede bij zeer vette grillstukken niet direct onder het rooster maar op hoogte 2.

Neem indien mogelijk grillstukken van ongeveer dezelfde dikte en gewicht. Zo worden ze gelijkmatig bruin en blijven ze lekker mals. Leg de te grillen stukken vlees rechtstreeks op het rooster.

Keer de grillstukken met een grilltang. Wanneer u met een vork in het vlees prikt, verliest het sap en wordt het droog.

### Aanwijzingen

- Het grillelement wordt steeds weer in- en uitgeschakeld, dat is normaal. Hoe vaak dit gebeurt, is afhankelijk van de ingestelde grillstand.
- Bij het grillen kan rook ontstaan.

### Aanbevolen instelwaarden

In de tabel vindt u voor het gevogelte de optimale verwarmingsmethode. Temperatuur en tijdsduur zijn afhankelijk van de hoeveelheid, kwaliteit en temperatuur van het levensmiddel. Daarom zijn er instelbereiken aangegeven. Probeer het eerst met de lagere waarden. Stel de oven indien nodig de volgende keer hoger in.

De instelwaarden gelden voor onge vuld, braadklaar gevogelte op koelkasttemperatuur dat in de onverwarmde binnenruimte wordt geplaatst. Zo kunt u tot 20 procent energie sparen. De aangegeven bereidingstijden worden enkele minuten korter wanneer u voorverwarmt.

In de tabel vindt u gegevens voor gevogelte met voorgesteld gewicht. Wanneer u zwaarder gevogelte wilt bereiden, gebruik dan in elk geval de lage temperatuur. Bij meerdere stukken oriënteert u zich aan het zwaarste stuk om de bereidingsduur te bepalen. De afzonderlijke stukken dienen ongeveer even groot te zijn.

In het algemeen geldt: hoe groter het gevogelte, des te lager de temperatuur en des te langer de bereidingstijd.

Gevogelte na ca. ½ tot ⅔ van de aangegeven tijd keren.





**Aanwijzing:** Gebruik alleen bakpapier dat geschikt is voor de gekozen temperatuur. Knip het bakpapier altijd zodanig af dat het goed past.













### Tips

- Prik bij eind of gans het vel onder de vleugels in. Zo kan het vet weglopen.
- Snij bij eendenborst de huid in. Keer de eendenborst niet.
- Let er bij het keren van gevogelte op dat eerst de borstzijde resp. de huidzijde onder is.
- Gevogelte wordt bijzonder knapperig bruin als u het tegen het einde van de bereidingstijd bestrijkt met boter, zout water of sinaasappelsap.

Niet gebruikte toebehoren verwijderen uit de binnenruimte. Zo krijgt u een optimaal bakresultaat en spaart u tot 20 procent energie.

Gebruikte verwarmingsmethoden:

-  Boven- en onderwarmte
-  Circulatiegrillen
-  Grill, groot
-  Pizzastand

Gerecht	Toebehoren/vormen	Inschui- hoogte	Verwar- mings- methode	Tempera- tuur in °C	Grillst and	Duur in min.
<b>Kip</b>						
Kip, 1 kg	Rooster	2		200-220	-	60-70
Kipfilet, à 150 g (grillen)	Rooster	4		-	3*	15-20
Kleine kipdelen, à 250 g	Rooster	3		220-230	-	30-35
Kipsticks, nuggets, diepvries	Braadslede	3		190-210	-	20-25
Poularde, 1,5 kg	Rooster	2		200-220	-	70-90
<b>Eend &amp; gans</b>						
Eend, 2 kg	Rooster	1		180-200	-	90-110
Eendenborst, à 300 g	Rooster	3		230-250	-	17-20
Gans, 3 kg	Rooster	2		160-180	-	120-150
Ganzenbouten, à 350 g	Rooster	2		210-230	-	40-50
<b>Kalkoen</b>						
Kalkoen, 2,5 kg	Rooster	2		180-200	-	70-90
Kalkoenfilet, zonder been, 1 kg	Gesloten vormen	2		240-260	-	80-100
Kalkoendij, met been, 1 kg	Rooster	2		180-200	-	80-100
* voorverwarmen						

### Vlees

Uw apparaat biedt talrijke verwarmingsmethoden voor het bereiden van vlees. In de insteltablellen vindt u optimale instellingen voor vele gerechten.

### Braden en stoven

Bestrijk mager vlees naar wens met vet of leg er reepjes spek op.

Snij een zwaard kruisgewijs in. Let er bij het keren van braadvlees op dat eerst de zwaard onder is.

Als het braadvlees klaar is, moet het nog 10 minuten in de uitgeschakelde, gesloten binnenruimte blijven liggen. Zo kan het vleessap zich beter verdelen. Wikkel het braadvlees evt. in aluminiumfolie. Bij de opgegeven bereidingstijd is de aanbevolen rusttijd niet inbegrepen.

## Braden op het rooster

Op het rooster wordt vlees van alle kanten bijzonder knapperig.

Giet afhankelijk van de grootte en het soort vlees tot ½ liter water in de braadslede. Afdruipend vet en vleessap wordt opgevangen. Uit dit braadvocht kunt u een saus bereiden. Bovendien ontstaat zo minder rook en blijft de binnenruimte schoner.

Schuif de braadslede met het rooster in de aangegeven inschuifhoogte. Let erop dat het rooster goed op de braadslede ligt. → "Toebehoren" op pagina 11

## Braden en stoven in een vorm

Het braden en stoven in een vorm is comfortabeler. U kunt het braadvlees met de vorm eenvoudiger uit de binnenruimte nemen en de saus direct in de vorm bereiden.

Gebruik alleen vormen die geschikt zijn voor de werking oven. Controleer of de vorm in de binnenruimte past.

Glazen vormen zijn het meest geschikt. Zet hete vormen van glas op een droge onderzetter. Is de ondergrond nat of koud, dan kan het glas knappen.

Voeg aan mager vlees een beetje vloeistof toe. In glazen vormen moet de bodem van de vorm ca. ½ cm hoog bedekt zijn.

De hoeveelheid vloeistof is afhankelijk van het soort vlees en het materiaal van de vormen en of u een deksel gebruikt. Wanneer u vlees in geëmailleerde of donkere braadvormen klaarmaakt, is er wat meer vloeistof nodig dan in glazen vormen.

Tijdens het braden verdampt de vloeistof in de vorm. Voeg zo nodig voorzichtig wat vloeistof toe.

Glanzende braadsledes van edelstaal of aluminium reflecteren de warmte als een spiegel en zijn daardoor niet zo geschikt. Het vlees gaart langzamer en wordt minder bruin. Houd een hogere temperatuur en/of langere bereidingstijd aan.

Houd u aan de aanwijzingen van de fabrikant van de braadvorm.

### Open vorm

Gebruik voor het braden van vlees het beste een hoge vorm. Plaats de vorm op het rooster. Wanneer u geen geschikte vorm heeft, gebruikt u de braadslede.

### Gesloten vorm

De binnenruimte blijft bij de bereiding in een gesloten vorm veel schoner. Let erop dat het deksel voor de pan past en goed sluit. Plaats de vorm op het rooster.

De afstand tussen het vlees en het deksel moet minstens 3 cm bedragen. Het vlees kan tijdens het garen uitzetten.

Bij het openen van het deksel na het garen, kan zeer hete stoom ontwijken. Til het deksel van achteren op, zodat de hete stoom van het lichaam af naar buiten gaat.

Voor het stoven, braadt u het vlees naar wens eerst aan. Voeg er voor het braadsap water, wijn, azijn of iets dergelijks aan toe. De bodem van de vorm dient ca 1-2 cm bedekt te zijn.

Tijdens het braden verdampt de vloeistof in de vorm. Voeg zo nodig voorzichtig wat vloeistof toe.

Vlees kan ook in een gesloten braadslede knapperig worden. Gebruik hiervoor een braadslede met glazen deksel en stel een hogere temperatuur in.

## Grillen

Laat de deur van het apparaat tijdens het grillen gesloten. Nooit met een geopende apparaatdeur grillen.

Schuif de braadslede met het rooster in de aangegeven inschuifhoogte. Afdruipend vet wordt opgevangen. Let erop dat het rooster goed op de braadslede ligt. → "Toebehoren" op pagina 11

**Aanwijzing:** Schuif de braadslede bij zeer vette grillstukken niet direct onder het rooster maar op hoogte 2.

Neem indien mogelijk grillstukken van ongeveer dezelfde dikte en gewicht. Zo worden ze gelijkmatig bruin en blijven ze lekker mals. Leg de te grillen stukken vlees rechtstreeks op het rooster.

Keer de grillstukken met een grilltang. Wanneer u met een vork in het vlees prikt, verliest het sap en wordt het droog.

## Aanwijzingen

- Het grillelement wordt steeds weer in- en uitgeschakeld, dat is normaal. Hoe vaak dit gebeurt, is afhankelijk van de ingestelde grillstand.
- Bij het grillen kan rook ontstaan.

## Aanbevolen instelwaarden

In de tabel vindt u voor talrijke vleesgerechten de optimale verwarmingsmethode. Temperatuur en tijdsduur zijn afhankelijk van de hoeveelheid, kwaliteit en temperatuur van het levensmiddel. Daarom zijn er instelbereiken aangegeven. Probeer het eerst met de lagere waarden. Stel de oven indien nodig de volgende keer hoger in.

De instelwaarden gelden voor vlees op koelkasttemperatuur dat in de onverwarmde binnenruimte wordt geplaatst. Zo kunt u tot 20 procent energie sparen. De aangegeven bereidingstijden worden enkele minuten korter wanneer u voorverwarmt.

In de tabel vindt u gegevens voor stukken braadvlees met voorgesteld gewicht. Wanneer u een zwaar stuk wilt braden, gebruik dan in elk geval de lage temperatuur. Bij meerdere stukken oriënteert u zich aan het zwaarste stuk om de bereidingsduur te bepalen. De afzonderlijke stukken dienen ongeveer even groot te zijn.

In het algemeen geldt: hoe groter het braadvlees, des te lager de temperatuur en des te langer de bereidingstijd.

Braadvlees en grillvlees na ca. ½ tot ⅔ van de aangegeven tijd keren.

Indien u volgens eigen recept wilt bereiden dan oriënteert u zich aan soortgelijke gerechten. Bijkomende informatie vindt u onder "Tips voor braden, stoven en grillen" na de insteltabel.



















Niet gebruikte toebehoren verwijderen uit de binnenruimte. Zo krijgt u een optimaal bakresultaat en spaart u tot 20 procent energie.

Gebruikte verwarmingsmethoden:

■  Boven- en onderwarmte

■  Circulatiegrillen

■  Grill, groot

Gerecht	Accessoires/vormen	Inschuif- hoogte	Verwarmings- methode	Tempera- tuur in °C	Grillst and	Duur in min.
<b>Varkensvlees</b>						
Gebraden varkensvlees zonder zwoerd, bijv. halsstuk, 1,5 kg	Open vorm	2		180-190	-	110-130
Gebraden varkensvlees met zwoerd, bijv. schouderstuk, 2 kg	Rooster	2		190-200	-	130-140
Gebraden varkenslende, 1,5 kg	Open vorm	2		220-230	-	70-80
Varkenshaas, 400 g	Rooster	3		220-230	-	20-25
Casselerrib met been, 1 kg (incl. een beetje toegevoegd water)	Gesloten vorm	2		210-230	-	70-90
Varkenssteaks, 2 cm dik	Rooster	5		-	2	16-20
Varkensmedaillons, 3 cm dik	Rooster	5		-	3*	8-12
<b>Rundvlees</b>						
Runderfilet, medium, 1 kg	Rooster	2		210-220	-	40-50
Gestoofd rundvlees, 1,5 kg	Gesloten vorm	2		200-220	-	130-160
Rosbief, medium, 1,5 kg	Rooster	2		220-230	-	60-70
Steak, 3 cm dik, medium	Rooster	5		-	3	15-20
Burger, 3-4 cm hoog	Rooster	4		-	3	25-30
<b>Kalfsvlees</b>						
Gebraden kalfsvlees, 1,5 kg	Open vorm	2		160-170	-	100-120
Kalfsschenkel, 1,5 kg	Open vorm	2		200-210	-	100-120
<b>Lamsvlees</b>						
Lamsbout zonder been, medium, 1,5 kg	Open vorm	2		170-190	-	50-80
Lamszadel met been***	Rooster	2		180-190	-	40-50
Lamskotelet**	Rooster	5		-	3	12-16
<b>Worsten</b>						
Grillworsten	Rooster	4		-	3	10-15
<b>Vleesgerechten</b>						
Gehaktbrood, 1 kg	Open vorm	2		170-180	-	60-70

\* voorverwarmen

\*\* Braadslede op inschuifhoogte 2 eronder plaatsen

\*\*\* zonder keren

## Tips voor het braden, stoven en grillen

De binnenruimte wordt erg vuil.	Bereid het product in een gesloten braadslede of gebruik het grillrooster. Wanneer u het grillrooster gebruikt, behaalt u een optimaal braadresultaat. U kunt het grillrooster als speciaal toebehoren kopen.
Het braadvlees is te donker en de korst is op enkele plaatsen verbrand en/of het braadvlees is te droog.	Controleer de inschuifhoogte en de temperatuur. Kies de volgende keer een lagere temperatuur en verkort evt. de braadtijd.
De korst is te dun.	Verhoog de temperatuur of schakel na afloop van de braadtijd de grill even in.
Het braadvlees ziet er goed uit, maar de jus is aangebrand.	Neem de volgende keer kleinere braadgerei en voeg evt. meer vloeistof toe.
Het braadvlees ziet er goed uit, maar de jus is te licht en te waterig.	Neem de volgende keer groter braadgerei en voeg evt. minder vloeistof toe.
Bij het stoven brandt het vlees aan.	Het deksel moet goed op de braadvorm passen en goed sluiten. Reduceer de temperatuur en voeg indien gewenst tijdens het stoven nog vloeistof toe.
Het grillproduct wordt te droog.	Het vlees pas na het grillen zouten. Zout onttrekt water aan het vlees. Steek tijdens het keren niet in het grillproduct. Gebruik een grilltang.

## Vis

Uw apparaat biedt diverse verwarmingsmethoden voor het bereiden van vis. In de insteltabellen vindt u optimale instellingen voor vele gerechten.

Hele vis hoeft niet gekeerd te worden. Plaats de hele vis in de zwemstand, met de rugvin naar boven, in de binnenruimte. Een ingesneden aardappel of een kleine ovenvaste vorm in de buik van de vis zorgt voor stabiliteit.

U kunt herkennen dat de vis gaar is, wanneer de rugvin gemakkelijk loslaat.

### Braden en grillen op het rooster

Schuif de braadslede met het rooster in de aangegeven inschuifhoogte. Let erop dat het rooster goed op de braadslede ligt. → "Toebehoren" op pagina 11

**Aanwijzing:** Schuif de braadslede bij zeer vette grillstukken niet direct onder het rooster maar op hoogte 2.

Giet afhankelijk van de grootte en de soort vis tot ½ liter water in de braadslede. Vrijkomende vloeistof wordt opgevangen. Er ontstaat zo minder rook en de binnenruimte blijft schoner.

Laat de deur van het apparaat tijdens het grillen gesloten. Nooit met een geopende apparaatdeur grillen.

Neem indien mogelijk grillstukken van ongeveer dezelfde dikte en gewicht. Zo worden ze gelijkmatig bruin en blijven ze lekker mals. Leg de te grillen stukken vlees rechtstreeks op het rooster.

Keer de grillstukken met een grilltang. Wanneer u met een vork in de vis prikt, verliest hij sap en wordt hij droog.

### Aanwijzingen

- Het grillelement wordt steeds weer in- en uitgeschakeld, dat is normaal. Hoe vaak dit gebeurt, is afhankelijk van de ingestelde grillstand.
- Bij het grillen kan rook ontstaan.

### Braden en stomen in een vorm

Gebruik alleen vormen die geschikt zijn voor de werking oven. Controleer of de vorm in de binnenruimte past.

Glazen vormen zijn het meest geschikt. Zet hete vormen van glas op een droge onderzetter. Is de ondergrond nat of koud, dan kan het glas knappen.

Glanzende braadsledes van edelstaal of aluminium reflecteren de warmte als een spiegel en zijn daardoor niet zo geschikt. De vis gaart langzamer en wordt minder bruin. Houd een hogere temperatuur en/of langere bereidingstijd aan.

Houd u aan de aanwijzingen van de fabrikant van de braadvorm.

### Open vorm

Gebruik voor het bereiden van hele vis het beste een hoge vorm. Plaats de vorm op het rooster. Wanneer u geen geschikte vorm heeft, gebruikt u de braadslede.

### Gesloten vorm

De binnenruimte blijft bij de bereiding in een gesloten vorm veel schoner. Let erop dat het deksel voor de pan past en goed sluit. Plaats de vorm op het rooster.

Doe voor het stomen twee tot drie eetlepels vloeistof en wat citroensap in de vorm.

Bij het openen van het deksel na het garen, kan zeer hete stoom ontwijken. Til het deksel van achteren op, zodat de hete stoom van het lichaam af naar buiten gaat.

Vis kan ook in een gesloten braadslede knapperig worden. Gebruik hiervoor een braadslede met glazen deksel en stel een hogere temperatuur in.

### Aanbevolen instelwaarden

In de tabel vindt u voor visgerechten de optimale verwarmingsmethode. Temperatuur en tijdsduur zijn afhankelijk van de hoeveelheid, kwaliteit en temperatuur van het levensmiddel. Daarom zijn er instelbereiken aangegeven. Probeer het eerst met de lagere waarden. Stel de oven indien nodig de volgende keer hoger in.

De instelwaarden gelden voor vis op koelkasttemperatuur die in de onverwarmde binnenruimte wordt geplaatst. Zo kunt u tot 20 procent energie sparen. De aangegeven bereidingstijden worden enkele minuten korter wanneer u voorverwarmt.

In de tabel vindt u gegevens voor vis met voorgesteld gewicht. Wanneer u een zwaardere vis wilt bereiden, gebruik dan in elk geval de lage temperatuur. Bij meerdere vissen oriënteert u zich aan de zwaarste vis om de bereidingsduur te bepalen. De afzonderlijke vissen dienen ongeveer even groot te zijn.

In het algemeen geldt: hoe groter een vis, des te lager de temperatuur en des te langer de bereidingstijd.

Vis die niet in de zwemstand is na ca. ½ tot ⅔ van de aangegeven tijd keren.







**Aanwijzing:** Gebruik alleen bakpapier dat geschikt is voor de gekozen temperatuur. Knip het bakpapier altijd zodanig af dat het goed past.

Niet gebruikte toebehoren verwijderen uit de binnenruimte. Zo krijgt u een optimaal bakresultaat en spaart u tot 20 procent energie.



Gebruikte verwarmingsmethoden:

-  Boven- en onderwarmte
-  Circulatiegrillen
-  Grill, groot

Gerecht	Toebehoren/vormen	Inschui- hoogte	Verwar- mings- methode	Tempera- tuur in °C	Grillst and	Duur in min.
<b>Vis</b>						
Vis, gegrild, heel 300 g, bijv. forel	Rooster	2		170-190	-	20-30
Vis, gegrild, heel 1,5 kg, bijv. zalm	Rooster	2		170-190	-	30-40
<b>Visfilets</b>						
Visfilet, ongepaneerd, gegrild	Rooster	4		-	1*	15-25
<b>Viskoteletten</b>						
Viskotelet, 3 cm dik**	Rooster	4		-	3	10-20
<b>Vis, diepvries</b>						
Visfilet, ongepaneerd	Gesloten vormen	2		210-230	-	20-30
Visfilet, gegratineerd	Rooster	2		200-220	-	45-60
Vissticks (tussentijds keren)	Braadslede	3		200-220	-	20-30

\* voorverwarmen

\*\* Braadslede op inschuihoogte 2 eronder plaatsen

## Groente en bijgerechten

Hier vindt u gegevens voor het bereiden van gegrilde groente, aardappels en diepvries-aardappelproducten.

Niet gebruikte toebehoren verwijderen uit de binnenruimte. Zo krijgt u een optimaal kookresultaat en spaart u energie.

### Inschuihoogtes

Gebruik de aangegeven inschuihoogtes.

### Bereiden op één niveau

Volg de opgaven in de tabel op.

### Bereiden op twee niveaus

Gebruik 4Dhetelucht. Bakplaten die gelijktijdig in de oven worden geplaatst, hoeven niet op hetzelfde moment klaar te zijn.

- Braadslede: hoogte 3
- Bakplaat: hoogte 1

### Toebehoren

Let erop dat u altijd geschikte toebehoren gebruikt en dit er goed om inschuift.

### Rooster

Het rooster met de open kant naar de deur van de binnenruimte en met de werving naar beneden inschuiven.

### Braadslede of braadpan

De braadslede of de bakplaat er voorzichtig tot de aanslag inschuiven, met de afgeschuinde kant naar de deur van het apparaat.

### Bakpapier

Gebruik alleen bakpapier dat geschikt is voor de gekozen temperatuur. Knip het bakpapier altijd zodanig af dat het goed past.



### Aanbevolen instelwaarden

In de tabel vindt u voor diverse gerechten de optimale verwarmingsmethode. Temperatuur en tijdsduur zijn afhankelijk van de hoeveelheid, de vorm en de kwaliteit van de levensmiddelen. Daarom zijn er instelbereiken aangegeven. Probeer het eerst met de lagere waarden. Bij een lage temperatuur wordt het gerecht gelijkmatiger bruin. Stel de oven indien nodig de volgende keer hoger in.







De instelwaarden gelden voor producten die in de onverwarmde binnenruimte worden geplaatst. De aangegeven tijden worden enkele minuten korter wanneer u voorverwarmt.

Indien u volgens eigen recept wilt bereiden dan oriënteert u zich aan soortgelijke gerechten in de tabel.

Gebruikte verwarmingsmethoden:

-  4D hetelucht
-  Grill, groot
-  Pizzastand

Gerecht	Toebehoren	Inschui- hoogte	Verwar- mings- methode	Tempera- tuur in °C	Grillst and	Duur in min.
<b>Groentegerechten</b>						
Gegrilde groente	Braadslede	5		-	3	10-15

Gerecht	Toebehoren	Inschui- hoogte	Verwar- mings- methode	Tempera- tuur in °C	Grillst and	Duur in min.
<b>Aardappels</b>						
Gebakken aardappels, gehalveerd	Braadslede	3		160-180	-	45-60
<b>Aardappelproducten, diepvries</b>						
Aardappel-rösti	Braadslede	3		200-220	-	25-35
Kartoffeltaschen, gevuld	Braadslede	3		190-210	-	20-30
Aardappelkroketten	Braadslede	3		200-220	-	25-35
Frites	Braadslede	3		190-210	-	25-35
Frites, 2 niveaus	Braadslede + bakplaat	3+1		190-210	-	30-40

## Yoghurt

Met uw apparaat kunt u ook zelf yoghurt maken.

### Yoghurt maken

Neem de rekjes en toebehoren uit de binnenruimte. De binnenruimte moet leeg zijn.

- 1 Liter melk (3,5 % vet) op de kookplaat op 90 °C verwarmen en tot 40 °C afkoelen.  
Bij houdbare melk is het verwarmen op 40 °C voldoende.

2. Hier 150g yoghurt (koelkasttemperatuur) door roeren.
3. Hiermee koppen of kleine potjes vullen en afdekken met vershoudfolie.
4. De koppen of potjes vervolgens op de bodem van de binnenruimte zetten en bereiden zoals aangegeven.
5. Na de bereiding de yoghurt in de koelkast laten afkoelen.

Gebruikte verwarmingsmethode:

-  4D hetelucht

Gerecht	Toebehoren	Inschui- hoogte	Verwar- mings- methode	Tempera- tuur in °C	Tijdsduur in uren
Yoghurt	Portievormen	Bodem binnen- ruimte		40-45	8-9

## Energie sparen met de eco- verwarmingsmethoden

Met de energie-efficiënte verwarmingsmethoden hete lucht eco en boven- en onderwarmte kunt u bij het garen van gerechten energie sparen.

Plaats de gerechten in de onverwarmde, lege binnenruimte. Alleen dan werkt de energieoptimalisatie. Houd de deur van het apparaat tijdens het garen gesloten.

Niet gebruikte toebehoren verwijderen uit de binnenruimte. Zo krijgt u een optimaal kookresultaat en spaart u energie.

Gebruik alleen originele toebehoren van uw apparaat. Dit is optimaal op de binnenruimte en de functies afgestemd.

### Toebehoren

Let erop dat u altijd geschikte toebehoren gebruikt en dit er goed om inschuift.

### Rooster

Het rooster met de open kant naar de deur van de binnenruimte en met de welving naar beneden inschuiven.

### Braadslede of braadpan

De braadslede of de bakplaat er voorzichtig tot de aanslag inschuiven, met de afgeschuinde kant naar de deur van het apparaat.

### Bakvormen en vormen

Het meest geschikt zijn donkere metalen bakvormen. Hierdoor kunt u tot 35 procent energie sparen.

Vormen van edelstaal of aluminium reflecteren de warmte als een spiegel. Niet-reflecterende vormen van email, hittebestendig glas of gecoat, drukgegoten aluminium is beter geschikt.

Lichte vormen, keramische vormen of vormen van glas verlengen de baktijd en het gebak bruint niet gelijkmatig.

### Bakpapier



Gebruik alleen bakpapier dat geschikt is voor de gekozen temperatuur. Knip het bakpapier altijd zodanig af dat het goed past.





























### Aanbevolen instelwaarden

Hier vindt u gegevens voor verschillende gerechten. Temperatuur en tijdsduur zijn afhankelijk van de hoeveelheid en de kwaliteit van het deeg. Daarom zijn er instelbereiken aangegeven. Probeer het eerst met de lagere waarden. Bij een lage temperatuur wordt het gerecht gelijkmatiger bruin. Stel de oven indien nodig de volgende keer hoger in.

**Aanwijzing:** De baktijden kunnen niet door hogere temperaturen worden ingekort. Gebak of klein gebak zou dan alleen van buiten gaar, maar van binnen niet goed doorgebakken zijn.

Gebruikte verwarmingsmethoden:

-  Hetelucht Eco
-  Boven- en onderwarmte Eco

Gerecht	Toebehoren/vormen	Inschui- hoogte	Verwar- mings- methode	Tempera- tuur in °C	Duur in min.
<b>Gebak in vormen</b>					
Cake in de vorm	Krans/rechthoekige vorm	2		140-160	60-80
Taartbodem van roerdeeg	Taartbodemvorm	2		150-170	20-30
Biscuitbodem, 2 eieren	Taartbodemvorm	2		150-170	20-30
Biscuittaart, 3 eieren	Springvorm Ø 26 cm	2		160-170	25-40
Biscuittaart, 6 eieren	Springvorm Ø 28 cm	2		150-160	50-60
Gistdeegtulband	Tulbandvorm	2		150-170	50-70
<b>Gebak op de plaat</b>					
Cake met droge bedekking	Bakplaat	3		150-170	25-40
Zandtaartdeeggebak met droge bedekking	Bakplaat	3		170-180	25-35
Biscuitrol	Bakplaat	3		180-190	15-20
Broodvlecht, gistdeegkrans	Bakplaat	3		160-170	25-35
Gistdeeggebak met droge bedekking	Bakplaat	3		160-180	15-20
<b>Klein gebak</b>					
Muffins	Muffinplaat	2		160-180	15-25
Small cakes	Bakplaat	3		150-160	25-35
Small cakes, 2 niveaus	Bakplaat + braadslede	3+1		150-160	30-40
Bladerdeeggebak	Bakplaat	3		170-190	20-35
Soezendeeggebak	Bakplaat	3		200-220	35-45
Koekjes	Bakplaat	3		140-160	15-30
Sprits	Bakplaat	3		140-150	25-35
Klein gistdeeggebak	Bakplaat	3		160-180	25-35
<b>Brood &amp; broodjes</b>					
Gemengd brood, 1,5 kg	Langwerpige bakvorm	2		200-210	35-45
Plat rond brood	Braadslede	3		250-275	15-20
Broodjes, zoet, vers	Bakplaat	3		170-190	15-20
Broodjes, vers	Bakplaat	3		180-200	20-30
<b>Vlees</b>					
Gebraden varkensvlees zonder zwoerd, bijv. halsstuk, 1,5 kg	Open vormen	2		180-190	120-140
Gestoofd rundvlees, 1,5 kg	Gesloten vormen	2		200-220	140-160
Gebraden kalfsvlees, 1,5 kg	Open vormen	2		170-180	110-130
<b>Vis</b>					
Vis, gestoofd, heel 300 g, bijv. forel	Gesloten vormen	2		190-210	25-35
Vis, gestoofd, heel 1,5 kg, bijv. zalm	Gesloten vormen	2		190-210	45-55
Visfilet, ongepaneerd, gestoofd	Gesloten vormen	2		190-210	15-25

## Acrylamide in levensmiddelen

Acrylamide ontstaat vooral bij met hoge verhitte klaargemaakte graan- en aardappelproducten, zoals

bijv. patates frites, aardappelchips, toast, broodjes, brood of fijne bakwaren (koekjes, taaitaai, speculaas).

### Tips voor een acrylamidearme bereiding van gerechten

Algemeen	<ul style="list-style-type: none"> <li>■ Zo kort mogelijke bereidingstijden aanhouden.</li> <li>■ Gerechten goudgeel, niet te donker laten worden.</li> <li>■ Grote, dikke gerechten bevatten minder acrylamide.</li> </ul>
Bakken	Met boven- en onderwarmte, max. 200 °C. Met hete lucht max. 180 °C.
Koekjes	Met boven- en onderwarmte, max. 190 °C. Met hete lucht max. 170 °C. Ei of eigeel vermindert de vorming van acrylamide.
Oven-frites	Gelijkmatig en in één laag over de plaat verdelen. Minstens 400g per plaat bakken, zodat de aardappels niet uitdrogen.

## Drogen

Met 4D-hetelucht kunt u uitstekend drogen. Bij deze soort conservering worden aromastoffen door het onttrekken van water geconcentreerd.

Gebruik uitsluitend fruit, groente en kruiden zonder gebreken en was deze grondig. Bedek de braadslede en het rooster met bak- of perkamentpapier. Laat de vruchten goed afdruipe en maak ze droog.

Snij ze eventueel in even grote stukken of dunne plakjes. Leg ongeschild fruit op de schaal met de snijvlakken naar boven. Let erop dat zowel fruit als paddenstoelen niet op elkaar liggen.

Rasp de groente en blancheer het vervolgens. Laat de geblancheerde groente afdruipe en verdeel het gelijkmatig over het rooster.

Droog kruiden met de steel. Leg de kruiden gelijkmatig in kleine hoopjes op het rooster.

Gebruik de volgende inschuifhoogtes voor het drogen:

- 1 rooster: hoogte 3
- 2 roosters: hoogte 3+1

Fruit en groente met veel vocht enkele malen keren. Het gedroogde gerecht direct na het drogen losmaken van het papier.





### Aanbevolen instelwaarden

In de tabel vindt u de instellingen voor het drogen van verschillende levensmiddelen. Temperatuur en tijdsduur zijn afhankelijk van de soort, vochtigheid, rijpheid en dikte van de te drogen levensmiddelen. Hoe langer u de te drogen levensmiddelen laat drogen, des te beter zijn ze geconserveerd. Hoe dunner men snijdt, des te sneller is het einde van de droogtijd bereikt en des te aromatischer blijft het gedroogde levensmiddel. Daarom zijn er instelbereiken aangegeven.

Indien u nog meer levensmiddelen wilt drogen, dan oriënteert u zich aan soortgelijke levensmiddelen in de tabel.

Gebruikte verwarmingsmethode:

-  4D hetelucht

Fruit, groente en kruiden	Toebehoren	Verwarmingsmethode	Temperatuur in °C	Tijdsduur in uren
Pitvruchten (appelringen, 3 mm dik, per rooster 200 g)	1-2 roosters		80	5-9
Steenvruchten (pruimen)	1-2 roosters		80	8-10
Wortelgewassen (wortelen), geraspt, geblancheerd	1-2 roosters		80	5-8
Paddestoelen in plakjes	1-2 roosters		60	6-9
Kruiden, schoongemaakt	1-2 roosters		60	2-6

## Inmaken

In uw apparaat kunt u fruit en groente inmaken.

### Waarschuwing – Risico van letsel!

Wanneer de levensmiddelen niet goed zijn ingekookt, kunnen de inmaakpotten barsten. Volg de aanwijzingen voor het inkoken.

## Potten

Gebruik uitsluitend schone en onbeschadigde weckflessen. Gebruik uitsluitend hittebestendige, schone en onbeschadigde rubber afdichtringen. Klemmen en veren van tevoren controleren.

Gebruik bij een inmaakproces alleen weckflessen van gelijke grootte en met dezelfde levensmiddelen. In de binnenruimte kunt u de inhoud van maximaal zes weckflessen met ½, 1 of 1½ liter tegelijkertijd inmaken.

Gebruik geen grotere of hogere potten. De deksels zouden kunnen springen.

De weckflessen mogen tijdens het inkoken in de binnenruimte niet met elkaar in contact komen.

### Fruit en groente voorbereiden

Gebruik uitsluitend fruit en groente zonder gebreken. Was het grondig.

Fruit resp. groente afhankelijk van de soort, schillen, pitten verwijderen en kleinmaken en in weckflessen tot ca. 2 cm onder de rand vullen.

#### Fruit

De vruchten in de weckflessen met hete, afgeschuimde suikeroplossing vullen (ca. 400 ml voor 1-literfles). Op één liter water:

- ca. 250 g suiker bij zoet fruit
- ca. 500 g suiker bij zuur fruit

#### Groente

De groente in de weckflessen vullen met heet, afgekookt water.

De glazen randen schoonmaken. Leg op elke pot een natte rubberen ring en een deksel. Sluit de potten af met klemmen. Plaats de glazen potten zó in de braadslede dat ze elkaar niet raken. 500 ml heet water (ca. 80 °C) in de braadslede gieten. Instellen zoals aangegeven in de tabel.

### Inmaken beëindigen

#### Fruit

Na enige tijd stijgen er met korte tussenpozen belletjes

op. Apparaat uitschakelen, zodra alle weckflessen belletjes vormen. Haal de weckflessen na de aangegeven nawarmtijd uit de binnenruimte.

#### Groente

Na enige tijd stijgen er met korte tussenpozen belletjes op. Zodra alle weckflessen borrelen, de temperatuur op 120 °C reduceren en de flessen zoals aangegeven in de tabel in de gesloten binnenruimte verder laten borrelen. Schakel na afloop van deze tijd het apparaat uit en maak zoals in de tabel aangegeven nog enkele minuten gebruik van de nawarmte.





Haal de flessen na het inmaken uit de binnenruimte en plaats ze op een schone doek. Zet de hete potten niet op een koude of natte ondergrond, ze zouden anders kunnen knappen. Dek de weckflessen af om ze tegen tocht te beschermen. Klemmen pas verwijderen wanneer de glazen koud zijn.

### Aanbevolen instelwaarden

De aangegeven tijden in de insteltabel zijn richtwaarden voor het inmaken van fruit en groente. Deze kunnen worden beïnvloed door de omgevingstemperatuur, het aantal potten, de hoeveelheid, de temperatuur en de kwaliteit van de inhoud. De gegeven hebben betrekking op ronde potten van 1 liter. Controleer voor u om- of uitschakelt of de potten werkelijk borrelen. Het borrelen begint na ca. 30-60 minuten.

Gebruikte verwarmingsmethode:

-  4D hetelucht

Inmaken	Vormen	Inschuif- hoogte	Verwar- mings- methode	Tempera- tuur in °C	Duur in min.
Groente, bijv. wortelen	Inmaakpotten 1 liter	1		160-170	tot aan het borrelen:30-40
				120	vanaf het borrelen: 30-40
				-	Nawarmen: 30
Groente, bijv. komkommer	Inmaakpotten 1 liter	1		160-170	tot aan het borrelen: 30-40
				-	Nawarmen: 30
				-	Nawarmen:35
Steenvruchten, bijv. kersen, prui- men	Inmaakpotten 1 liter	1		160-170	tot aan het borrelen:30-40
				-	Nawarmen:35
				-	Nawarmen: 25
Pitvruchten, bijv. appels, aardbeien	Inmaakpotten 1 liter	1		160-170	tot aan het borrelen:30-40
				-	Nawarmen: 25
				-	Nawarmen: 25

### Deeg laten rijzen

U kunt in het apparaat gistdeeg duidelijk sneller laten rijzen dan bij kamertemperatuur. Gebruik de verwarmingsmethode boven- en onderwarmte. Start de werking alleen wanneer de binnenruimte geheel is afgekoeld.

Laat gistdeeg altijd twee maal rijzen. Let op de gegevens in de insteltabellen voor het 1e en 2e rijzen (gaarheid van het deeg en afzonderlijke gaarheid).

### Gaarheid van deeg

Instellen zoals aangegeven in de tabel. en het apparaat verwarmen. Zet de deegkom op het rooster.

Open tijdens het gisten de apparaatdeur niet omdat er anders vochtigheid ontwijkt. Het deeg afdekken.

### Afzonderlijke gaarheid

Plaats het gebak op de inschuifhoogte die in de tabel is aangegeven.





Wanneer u wilt voorverwarmen vindt de afzonderlijke gaarheid buiten het apparaat op een warme plek plaats.

### Aanbevolen instelwaarden

Temperatuur en duur van het gisten zijn afhankelijk van de soort en hoeveelheid van de ingrediënten. Daarom zijn de opgaven in de insteltabel richtwaarden.

Gebruikte verwarmingsmethode:

-  Boven- en onderwarmte

Gerecht	Toebehoren/vormen	Inschui- hoogte	Verwar- mings- methode	Stap	Tempera- tuur in °C	Duur in min.
Gistdeeg, licht	Kom	2		Gaarheid van deeg	35-40	25-30
	Bakplaat	2		Afzonderlijke gaarheid	35-40	10-20
Gistdeeg, zwaar en vetrijk	Kom	2		Gaarheid van deeg	35-40	20-40
	Bakplaat	2		Afzonderlijke gaarheid	35-40	15-25

### Ontdooien

De verwarmingsmethode ontdooien is geschikt voor het ontdooien van diepvries fruit, groente en gebak. Gevogelte, vlees en vis het beste in de koelkast ontdooien.

Gebruik de volgende inschuifhoogtes voor het ontdooien:

- 1 rooster: hoogte 2
- 2 roosters: hoogte 3+1

### Aanbevolen instelwaarden

De tijdgegevens in de tabel zijn richtwaarden. Ze zijn afhankelijk van de kwaliteit, vriestemperatuur (-18 °C) en de aard van de levensmiddelen. Er zijn tijdintervallen aangegeven. Stel eerst de kortste tijd in en verleng deze zo nodig.

**Tip:** Vlak bevroren of geportioneerde stukken ontdooien sneller dan wanneer zij als blok werden bevroren.



Diepvrieslevensmiddelen uit de verpakking halen en in een geschikte vorm op het rooster plaatsen.

De gerechten tussentijds een tot twee keer omroeren of keren. Grote stukken moet u herhaaldelijk keren. Indien nodig de gerechten tussendoor uit elkaar halen of al ontdooide stukken uit de binnenruimte nemen.

Laat de ontdooide gerechten nog 10 tot 30 minuten in het uitgeschakelde apparaat rusten, zodat de temperatuur zich aanpast.

Gebruikte verwarmingsmethode:

-  Ontdooien

Gerecht	Toebehoren	Inschui- hoogte	Verwar- mings- methode	Tempera- tuur in °C	Duur in min.
<b>Brood, broodjes</b>					
Brood & broodjes algemeen	Bakplaat	2		50	40-70
<b>Gebak</b>					
Gebak, vochtig	Bakplaat	2		50	70-90
Gebak, droog	Bakplaat	2		60	60-75

### Warmhouden

U kunt gegaarde gerechten met de verwarmingsmethode boven- en onderwarmte bij 70 °C warm houden. Zo voorkomt u condensvorming en hoeft u de binnenruimte niet af te nemen.

Houd de gegaarde gerechten nooit langer dan twee uur warm. Let erop dat sommige gerechten tijdens het warm houden verder garen. Dek de gerechten evt. af.

## Testgerechten

Deze tabellen zijn gemaakt voor onderzoeksinstituten om het controleren en testen van het apparaat te vergemakkelijken.

Volgens EN 60350-1:2013 resp. IEC 60350-1:2011.

### Bakken

Bakplaten of vormen die gelijktijdig in de oven worden geplaatst, hoeven niet op hetzelfde moment klaar te zijn.

Inschuifhoogtes bij het bakken op twee niveaus:

- Braadslede: hoogte 3  
Bakplaat: hoogte 1
- Vormen op het rooster  
eerste rooster: hoogte 3  
tweede rooster: hoogte 1

Inschuifhoogtes bij het bakken op drie niveaus

- Bakplaat: hoogte 5
- Braadslede: hoogte 3
- Bakplaat: hoogte 1

### Bedekte appeltaart

Bedekte appeltaart op een niveau: donkere springvormen diagonaal naast elkaar plaatsen.

Bedekte appeltaart op twee niveaus: donkere springvormen diagonaal boven elkaar plaatsen.

Gebak in springvormen van blank metaal: met boven- en onderwarmte op één niveau bakken. Gebruik de braadslede in plaats van het rooster en plaats hier de springvorm in.



### Waterbiscuit















Waterbiscuit op twee niveaus: donkere springvormen diagonaal boven elkaar op de roosters plaatsen.

### Aanwijzingen

- De instelwaarden gelden voor producten die in de onverwarmde binnenruimte worden geplaatst.
- Neem de aanwijzingen voor het voorverwarmen in de tabellen in acht. De instelwaarden gelden zonder snel voorverwarmen.
- Gebruik bij het bakken eerst de laagste opgegeven temperatuur.

Gebruikte verwarmingsmethoden:

-  4D hetelucht
-  Boven- en onderwarmte
-  Pizzastand

Gerecht	Accessoires	Inschuif- hoogte	Verwar- mings- methode	Tempera- tuur in °C	Duur in min.
<b>Bakken</b>					
Sprits***	Bakplaat	3		140-150*	25-40
Sprits***	Bakplaat	3		140-150*	25-40
Sprits, 2 niveaus***	Braadslede + bakplaat	3+1		140-150*	30-40
Sprits, 3 niveaus***	Bakplaten + braadslede	5+3+1		130-140*	35-55
Small cakes***	Bakplaat	3		160*	20-30
Small cakes***	Bakplaat	3		150*	25-35
Small cakes, 2 niveaus***	Braadslede + bakplaat	3+1		150*	25-35
Small cakes, 3 niveaus***	Bakplaten + braadslede	5+3+1		140*	35-45
Waterbiscuit**	Springvorm Ø 26 cm	2		160-170*	25-35
Waterbiscuit**	Springvorm Ø 26 cm	2		160-170*	25-35
Waterbiscuit, 2 niveaus**	Springvorm Ø 26 cm	3+1		150-170*	30-50
Bedekte appeltaart	2x Zwarte bakvormen Ø 20 cm	2		170-180	60-80
Bedekte appeltaart	2x Zwarte bakvormen Ø 20 cm	2		180-200	60-80
Bedekte appeltaart, 2 niveaus	2x Zwarte bakvormen Ø 20 cm	3+1		170-190	70-90

\* voorverwarmen

\*\* voorverwarmen, niet de snelverwarmingsfunctie gebruiken

\*\*\* 5 min. voorverwarmen, niet de snelverwarmingsfunctie gebruiken



nl Voor u in onze kookstudio uitgetest.

## Grillen

Plaats ook de braadslede. De vloeistof wordt opgevangen en de binnenruimte blijft schoner.

Gebruikte verwarmingsmethode:

-  Grill, groot

Gerecht	Toebehoren	Inschuif- hoogte	Verwar- mings- methode	Grillst and	Duur in min.
<b>Grillen</b>					
Toast roosteren*	Rooster	5		3	4-6
Beefburger, 12 stuks**	Rooster	4		3	25-30
* niet voorverwarmen					
** na 2/3 van de totale tijd keren					





A series of horizontal lines for writing.



A series of horizontal lines for writing, starting from the top right of the pencil icon and extending across the width of the page. There are 24 lines in total, providing a ruled area for text.





**Robert Bosch Hausgeräte GmbH**

Carl-Wery-Straße 34

81739 München

Germany

**[www.bosch-home.com](http://www.bosch-home.com)**



9001052338

950316