

SIEMENS



Lave-linge

WM14K260FF

siemens-home.com/welcome

fr Notice d'utilisation et d'installation

Register
your
product
online

Votre nouveau lave-linge

Vous avez opté pour un lave-linge de marque Siemens.

Prenez quelques minutes pour consulter cette documentation et découvrir les avantages de votre lave-linge.

Conformément à la politique de qualité de la marque Siemens, nous soumettons chaque lave-linge qui quitte notre usine à des contrôles minutieux afin de garantir son bon état et son bon fonctionnement.

Pour plus d'informations sur nos produits, nos accessoires, nos pièces de rechange et nos services, consultez notre site Internet www.siemens-home.com ou adressez-vous à nos centres de service après-vente.

Si la notice d'installation et d'utilisation porte sur différents modèles, les différences sont indiquées là où cela est nécessaire.



Ne mettez le lave-linge en service qu'après avoir lu cette notice d'installation et d'utilisation !

Règles de présentation

Avertissement !

L'association de ce symbole et de ce mot indique une situation potentiellement dangereuse. En cas de non-observation, risques de blessures voire de mort.

Attention !

Ce mot indique une situation potentiellement dangereuse. En cas de non-observation, risques de dégâts matériels et/ou d'atteinte à l'environnement.

Remarque/astuce

Indications permettant d'utiliser l'appareil au mieux et autres informations utiles.

1. 2. 3. / a) b) c)

Les séquences d'opérations sont indiquées par des chiffres ou des lettres.

■ / -

Les listes sont matérialisées par des puces ou des tirets.

Table des matières

	Conformité d'utilisation 4		Utilisation de l'appareil 17
	Consignes de sécurité 5	Préparation du lave-linge 17	Sélectionner un programme/allumer l'appareil 17
	Sécurité électrique 5	Modifier les préréglages des programmes 18	Sélectionner des options de programme supplémentaires 18
	Risques de blessure 5	Introduire le linge dans le tambour . . 18	Doser et verser le produit lessiviel et le produit d'entretien 18
	Sécurité pour les enfants 5	Lancer le programme 20	Sécurité-enfants 20
	Protection de l'environnement . . 7	Rajouter du linge 20	Modifier le programme 20
	Emballage / Appareil usagé 7	Interrompre le programme 21	Fin du programme avec réglage Cuve pleine 21
	Conseils pour économiser de l'énergie 7	Fin du programme 21	Retirer le linge/éteindre l'appareil . . 21
	Le plus important en bref 8		Technique sensorielle 22
	Présentation de l'appareil 9	Calcul de charge 22	Système de contrôle anti-balourd . . 22
	Lave-linge 9	VoltMonitor 22	
	Bandeau de commande 10	Réglage des signaux 23	
	Bandeau d'affichage 10	Nettoyage et entretien 24	Corps de la machine / bandeau de commande 24
	Linge 11	Tambour de lavage 24	Détartrage 24
	Préparation du linge 11	Bac à produits et boîtier 24	Pompe de vidange bouchée 25
	Trier le linge 11	Flexible d'écoulement bouché au niveau du siphon 25	Filtre bouché dans l'arrivée d'eau . . 26
	Produit lessiviel 12		Dérangements, Que faire si 26
	Choix de la bonne lessive 12	Déverrouillage d'urgence 26	Indications dans le bandeau d'affichage 27
	Économiser de l'énergie et du produit lessiviel 12	Dérangements, Que faire si 28	
	Tableau des programmes 13		
	Programmes au programmateur . . . 13		
	Amidonage 15		
	Coloration / Décoloration 15		
	Trempage 15		
	Préréglages des programmes . 16		
	Temp. °C (Température) 16		
	Vitesse d'essorage 16		
	Fin dans 16		
	Options de programme supplémentaires 17		
	☰ express 17		
	🌿 éco 17		
	👉 Facile 17		

 **Service après-vente 30**

 **Valeurs de consommation 31**

Consommation d'énergie et d'eau, durée du programme et humidité résiduelle des programmes de lavage principaux 31
Programmes les plus efficaces pour les textiles en coton 32

 **Données techniques. 32**

 **Installation et branchement. . . 33**

Étendue des fournitures. 33
Consignes de sécurité. 33
Surface d'installation 34
Installation sur un socle ou un plancher à poutres de bois 34
Installation de l'appareil sous un plan de travail / dans une cuisine intégrée. . 34
Enlever les cales de transport 34
Longueurs de flexibles, conduites et lignes. 35
Arrivée de l'eau 35
Évacuation de l'eau 36
Nivellement 37
Raccordement électrique. 38
Avant le premier lavage. 38
Transport 39

Conformité d'utilisation

- Destiné exclusivement à un usage domestique dans un foyer privé, et à l'environnement domestique.
- Ce lave-linge sert à laver des textiles lavables en machine et la laine lavable à la main dans un bain lessiviel.
- Utilisable à l'eau froide et avec les produits lessiviels et d'entretien du commerce adaptés à l'emploi en lave-linge.
- Lors du dosage de tous les produits lessiviels, produits d'aide au lavage, produit d'entretien et détergents, respectez impérativement les consignes de leurs fabricants.
- Le lave-linge est utilisable par les enfants à partir de 8 ans, les personnes présentant des capacités physiques, sensorielles ou mentales réduites et les personnes ne possédant pas l'expérience ou les connaissances nécessaires, à condition que cela ait lieu **sous surveillance** ou qu'une personne responsable **leur en enseigne l'utilisation**.
Ne permettez jamais aux enfants d'effectuer des travaux de nettoyage et de maintenance sans surveillance.
- Tenez les enfants de moins de 3 ans à distance du lave-linge.
- Cet appareil est conçu pour une utilisation jusqu'à une altitude maximale de 4 000 m.
- Éloignez les animaux domestiques du lave-linge.

Avant de mettre l'appareil en service :

Veillez lire la notice d'installation et d'utilisation, ainsi que toutes les informations jointes au lave-linge, et respectez toutes les informations qu'elles contiennent.

Conservez ces documents pour toute utilisation ou tout propriétaire ultérieur(e).

Consignes de sécurité

Sécurité électrique

Mise en garde

Danger de mort !

Risque d'électrocution en cas de contact avec des composants sous tension.

- Ne saisissez jamais la fiche avec les mains mouillées.
- Retirez le cordon électrique uniquement par la fiche et jamais par le cordon car il pourrait être endommagé.

Risques de blessure

Mise en garde

Risque de blessure !

- Si vous soulevez le lave-linge par des pièces faisant saillie (par ex. le hublot), elles risquent de casser et de provoquer des blessures. Ne soulevez pas la machine à laver par ses pièces saillantes.
- En montant sur le lave-linge, la plaque de recouvrement risque de casser et engendrer des blessures. Ne montez pas sur le lave-linge.
- En s'appuyant/s'asseyant sur le hublot ouvert, le lave-linge peut se renverser et engendrer des blessures. Ne vous appuyez pas sur le hublot ouvert.

- En introduisant les doigts dans le tambour en rotation, il y a risque de blessures aux mains.

Ne mettez jamais la main dans le tambour en rotation. Attendez que le tambour ait cessé de tourner.

Mise en garde

Risque de brûlure !

Vous risquez de vous ébouillanter pendant le lavage à haute température, en cas de contact avec le bain lessiviel très chaud par ex. pendant la vidange du bain très chaud dans un lavabo.

Ne mettez pas la main dans le bain lessiviel chaud.

Sécurité pour les enfants

Mise en garde

Danger de mort !

Les enfants risquent en jouant au lave-linge de se retrouver en danger de mort ou de se blesser.

- Ne laissez pas les enfants jouer sans surveillance près du lave-linge !
- Ne permettez pas aux enfants de jouer avec le lave-linge !

Mise en garde

Danger de mort !

Les enfants risquent de s'enfermer dans les appareils et de se retrouver en danger de mort.

Lorsque l'appareil ne sert plus :

- débranchez la fiche mâle de la prise de courant.
- coupez le cordon d'alimentation et jetez-le avec la fiche mâle.
- détruisez la serrure du hublot.

⚠ Mise en garde
Risque d'étouffement !

Les enfants risquent en jouant de s'enrouler dans des emballages / feuilles ou de s'enfiler des pièces d'emballage sur la tête, et d'étouffer dans les deux cas. Tenez les emballages, films et pièces d'emballage hors de portée des enfants.

⚠ Mise en garde
Risque d'intoxication !

Si des lessives et produits d'entretien sont ingérés, ils risquent de provoquer une intoxication. Rangez les produits lessiviels et produits d'entretien hors de portée des enfants.

⚠ Mise en garde
Irritations oculaires/cutanées !

Les lessives et produits d'entretien peuvent conduire à des irritations oculaires/cutanées en cas d'entrée en contact. Rangez les produits lessiviels et produits d'entretien hors de portée des enfants.

⚠ Mise en garde
Risque de blessure !

Pendant le lavage à haute température, le verre du hublot devient très chaud. Empêchez les enfants de toucher le hublot très chaud.



Protection de l'environnement

Emballage / Appareil usagé



Jetez l'emballage selon les consignes de tri sélectif. Cet appareil est marqué selon la directive européenne 2012/19/UE relative aux appareils électriques et électroniques usagés (waste electrical and electronic equipment - WEEE). La directive définit le cadre pour une reprise et une récupération des appareils usagés applicables dans les pays de la CE.

Conseils pour économiser de l'énergie

- Utilisez la quantité maximale de linge permise par le programme respectif. Tableau des programmes
→ Page 13
- Lavez le linge normalement sale sans prélavage.
- Économiser de l'énergie et du produit lessiviel avec du linge légèrement et normalement sale.
→ Page 12
- **Mode Économie d'énergie :**
L'éclairage du bandeau d'affichage s'éteint au bout de quelques minutes, **Départ/Rajout** clignote. Appuyez sur n'importe quelle touche pour activer l'éclairage. Pendant l'exécution d'un programme, le mode Économie d'énergie ne s'active pas.
- Si ensuite le linge doit passer au sèche-linge, réglez la vitesse d'essorage en respectant les instructions du fabricant du sèche-linge.

Le plus important en bref

1				
	Branchez la fiche dans la prise de courant.	Ouvrez le robinet d'eau.	Triez le linge.	Ouvrez le hublot.
2				
	Choisissez un programme par ex. Coton .	Respectez la charge max. indiquée dans l'affichage.	Introduisez le linge.	Fermez le hublot de remplissage.
3				
	Versez la lessive.	Modifiez les préréglages du programme, si nécessaire.	Choisissez des options supplémentaires, si nécessaire.	Lancez le programme.
4				
	Fin du programme	Ouvrez le hublot et retirez le linge.	Régalez le programmeur sur  .	Refermez le robinet d'eau (sur les modèles sans l'Aqua-Stop).

Présentation de l'appareil

Lave-linge

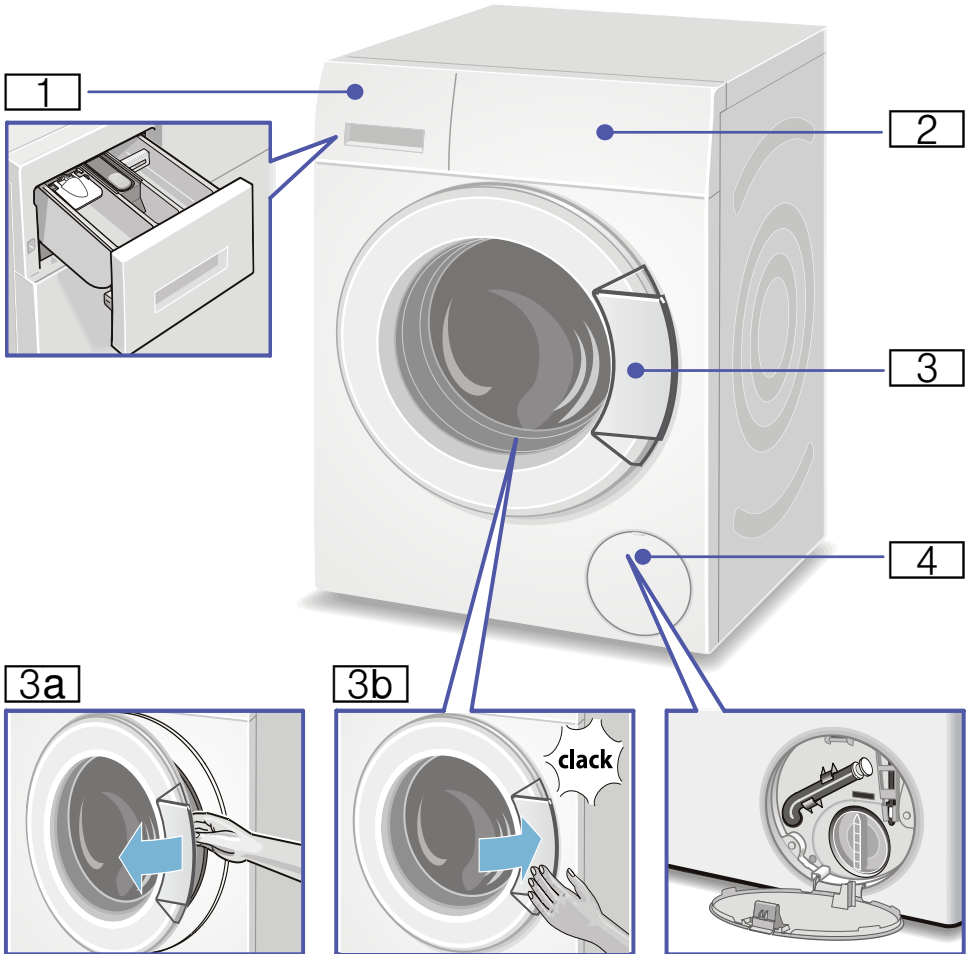

1 Bac à produit lessiviel → Page 18

2 Éléments d'utilisation / d'affichage

3 Hublot avec poignée

3a Ouvrir le hublot

3b Fermer le hublot

4 Trappe de service

Bandeau de commande

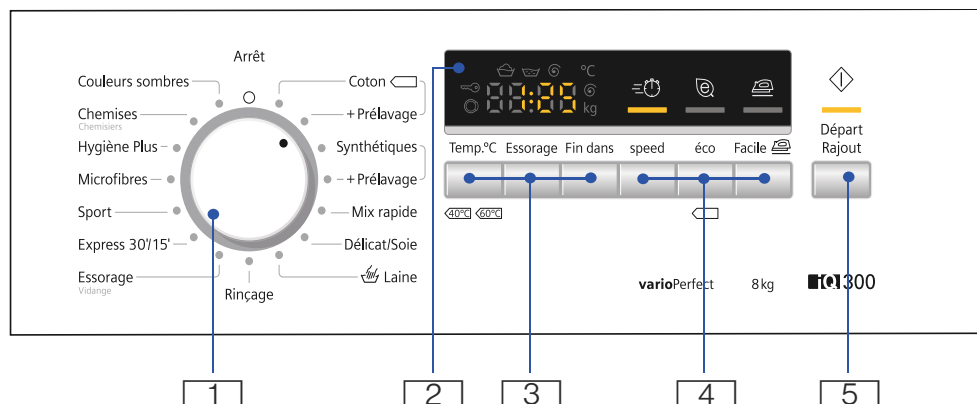

1 Programmateur pour sélectionner un programme et marche/arrêt

2 Zone où s'affichent les réglages et les informations

3 **Temp. °C (Température)**, **⊖** (**Essorage**), **⊕** (**Fin dans**) pour modifier les préréglages des programmes

4 **⚡** **express**, **🌿** **éco**, **👉** **Facile** fonctions additionnelles

5 **Départ/Rajout** **◇** pour démarrer, interrompre (rajouter du linge) et arrêter un programme

Bandeau d'affichage

Réglages pour le programme sélectionné

Cold - 90 °C	Température	Cold = froid
--...1400** ⊖	Vitesse d'essorage ; ** vitesse max. selon le modèle	en tr/min (tours par minute) ; --... = cuve pleine (sans essorage final)
1.30	Durée du programme	Après la sélection du programme en h:min (heures:minutes)
1 - 24 h	Fin dans	Fin du programme après ... h (h=heures)
8.0 kg	Charge max.	

Affichages d'état pour la progression du programme (exécution du programme) :

👉👉👉 End : lavage, rinçage, essorage, durée du programme ou fin du programme

⊖ : Ouvrir le hublot, rajouter du linge

🔒 : Sécurité-enfants



Linge

Préparation du linge

Attention !

Endommagement de l'appareil/des textiles

Des corps étrangers (par ex. des pièces de monnaie, trombones, épingles, pointes) risquent d'endommager le linge ou des composants du lave-linge.

Pour cette raison, respectez les consignes suivantes lors de la préparation de votre linge :

- Videz les poches des vêtements.

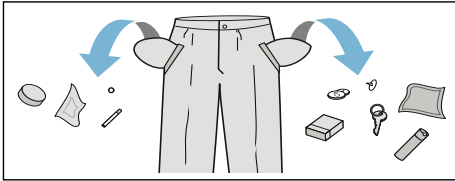

- Faites attention aux pièces métalliques (trombones, etc.) et retirez-les.
- Lavez les textiles délicats dans un filet (bas, soutien-gorge à baleines).
- Fermez les fermetures Éclair, boutonnez les housses.
- À l'aide d'une brosse, enlevez le sable éventuellement présent dans les poches et dans les revers.
- Enlevez les petites roulettes des rideaux ou placez-les dans un filet.

Trier le linge

Triez le linge selon les consignes d'entretien et indications du fabricant figurant sur les étiquettes d'entretien par :

- Type de tissu / de fibre
- Couleur

Remarque : Le linge peut déteindre ou ne sera pas correctement propre. Lavez séparément le linge blanc et de couleur.

Lavez séparément le linge de couleur neuf.

- Degré de salissure
Lavez ensemble le linge du même degré de salissure.
Quelques exemples pour les degrés de salissure → *Page 12*
 - **peu sale** : pas de prélavage, sélectionnez éventuellement le réglage Speed Perfect
 - **normalement sale**
 - **très sale** : réduisez la quantité de linge, sélectionnez le programme avec prélavage
 - **taches** : enlevez/prétraitez les taches tant qu'elles sont encore fraîches. Tamponnez-les d'abord avec de l'eau savonneuse. Ne frottez pas. Ensuite lavez le linge sali en réglant le programme correspondant. Les taches rebelles/incrustées peuvent nécessiter plusieurs lavages avant de disparaître complètement.
- Symboles sur les étiquettes d'entretien
Les chiffres figurant dans les symboles indiquent la température maximale de lavage à employer.
 - : convient pour un lavage normal ; par ex. programme **Coton**
 - : nécessite un lavage ménageant ; par ex. programme **Synthétiques**
 - : nécessite un lavage particulièrement ménageant ; par ex. programme **Délicat**
 - : lavable à la main ; par ex. programme **Laine**
 - : ne pas laver le linge en machine.



Produit lessiviel

Choix de la bonne lessive

Le symbole d'entretien du linge définit le choix de la lessive correcte, de la bonne température et du traitement adéquat du linge. → aussi www.sartex.ch

Sur le site www.cleanright.eu vous trouverez un grand nombre d'autres informations sur les lessives, produits d'entretien et de nettoyage destinés à la consommation privée.

■ Lessive normale avec azurants optiques

appropriée au linge blanc résistant à l'ébullition, en lin ou en coton
Programme : Coton / froid - max. 90°C

■ Lessive pour linge de couleur, sans produit blanchissant, sans azurants optiques

appropriée au linge de couleur en lin ou en coton
Programme : Coton / froid - max. 60°C

■ Lessive pour linge de couleur/linge délicat sans azurants optiques

appropriée au linge de couleur en fibres d'entretien facile et synthétiques
Programme : Synthétiques / froid - max. 60°C

■ Lessive pour linge délicat

appropriée aux textiles fins et délicats, en soie ou en viscose
Programme : Délicat/Soie / froid - max. 40°C

■ Lessive pour lainages

appropriée aux lainages
Programme : Laine / froid - max. 40°C

Économiser de l'énergie et du produit lessiviel















Avec du linge légèrement et normalement sale, vous pouvez économiser de l'énergie (en abaissant la température de lavage) et de la lessive.











Économiser	Degré de salissure/Re-marque
Température et quantité de lessive réduites selon la recommandation de dosage	<p>peu sale Pas de salissures, pas de taches visibles. Les vêtements ont pris des odeurs de transpiration par ex. :</p> <ul style="list-style-type: none"> ■ vêtements d'été et de sport légers (portés quelques heures) ■ T-shirts, chemises, chemisiers, (portés au max. 1 jour) ■ linge de lit et serviettes de bain d'invités (utilisés 1 jour)
	<p>normalement sale salissures visibles ou quelques petites taches, par ex. :</p> <ul style="list-style-type: none"> ■ T-shirts, chemises, chemisiers (imprégnés de sueur, portés à plusieurs reprises) ■ serviettes, linge de lit (utilisés au max. 1 semaine)
	<p>très sale Salissures et/ou taches bien visibles, par ex. torchons à vaisselle, linge de bébé, vêtements professionnels</p>
Température selon l'étiquette d'entretien et quantité de lessive selon la recommandation de dosage/très sale	









Remarque : Lors du dosage de tous les produits lessiviels, produits d'aide au lavage, produit d'entretien et détergents, respectez impérativement les consignes de leurs fabricants et les indications.
→ Page 18

Tableau des programmes

Programmes au programmateur

Programme/Type de linge/Indications	Réglages
<p>Nom du programme</p> <p>Brève explication du programme et indication des textiles auxquels il convient.</p>	<p>charge max. ;</p> <p>* charge de linge réduite en cas de l'option  express</p> <p>température réglable</p> <p>vitesse d'essorage réglable ;</p> <p>** vitesse d'essorage max. en fonction du modèle</p> <p>Réglages de programme possibles</p>
<p>Coton</p> <p>Textiles résistants, supportant des températures élevées, en coton ou en lin</p> <p>Coton + prélavage : Programme avec prélavage ; répartissez le produit lessiviel dans les compartiments I et II</p> <p>Remarque : Avec le réglage  express il est approprié comme programme court pour linge peu sale.</p>	<p>max. 8 kg/5* kg</p> <p>Froid - 90 °C</p> <p>- - - ... 1400** tr/min</p> <p>, , </p>
<p>Synthétiques</p> <p>Textiles en tissus synthétiques ou mélangés.</p> <p>Synthétiques + Prélavage : Programme avec prélavage ; répartissez la lessive dans les compartiments I et II</p>	<p>max. 4 kg</p> <p>Froid - 60°C</p> <p>- - - ... 1200 tr/min</p> <p>, , </p>
<p>Mix rapide</p> <p>Charge mixte comprenant des textiles en coton et en synthétiques.</p>	<p>max. 3,5 kg</p> <p>Froid - 40°C</p> <p>- - - ... 1400** tr/min</p> <p>, , </p>
<p>Délicat/Soie</p> <p>Pour textiles délicats mais lavables tels que la soie, le satin, les synthétiques ou les tissus mélangés (par ex. chemisier en soie, foulard en soie)</p> <p>Remarque : Utilisez une lessive pour linge délicat ou pour la soie adaptée au lavage en machine.</p>	<p>max. 2 kg</p> <p>Froid - 40°C</p> <p>- - - ... 800 tr/min</p> <p>, , </p>

Programme/Type de linge/Indications	Réglages
 Laine Textiles lavables à la main ou en machine, en laine ou contenant de la laine ; Programme de lavage doux anti-rétrécissement, avec de longues pauses (les textiles baignent dans la lessive)	max. 2 kg Froid - 40°C - - - ... 800 tr/min -
Remarques <ul style="list-style-type: none"> ■ La laine est un matériau d'origine animale ; par exemple angora, alpaga, lama, mouton. ■ Utilisez une lessive pour laine adaptée au lavage en machine. 	
Rinçage Rinçage supplémentaire avec essorage	max. 8 kg - - - - ... 1400** tr/min 
Essorage/Vidange Essorage spécial avec choix possible de la vitesse d'essorage Si vous voulez seulement vidanger, réglez la vitesse d'essorage sur - - -.	max. 8 kg - - - - ... 1400** tr/min 
Express 30'/15' Programme extra court d'env. 15/30 minutes, adapté aux petits lots de linge peu sales.	max. 2 kg / 3,5 kg Froid - 40°C - - - ... 1200 tr/min
Remarque : Lorsque le réglage speedPerfect  est sélectionné, le programme Express 15' est effectué.	
Sport Textiles de sport et de loisirs en microfibre	max. 2 kg Froid - 40°C
Remarques <ul style="list-style-type: none"> ■ Le linge ne doit pas avoir été traité avec un adoucissant. ■ Avant le lavage, nettoyez à fond les résidus de produit assouplissant présents dans tous les compartiments du tiroir à lessive. 	- - - ... 800 tr/min  ,  , 
Microfibres Vêtements tout temps et de plein air revêtus d'une membrane, textiles hydrophobes	max. 2 kg Froid - 40°C - - - ... 800 tr/min
Remarques <ul style="list-style-type: none"> ■ Utilisez une lessive spéciale adaptée au lavage en machine, dosez conformément aux indications du fabricant de la lessive dans le compartiment II. ■ Le linge ne doit pas avoir été traité avec un adoucissant. ■ Avant le lavage, nettoyez à fond les résidus de produit assouplissant présents dans tous les compartiments du tiroir à lessive. 	 ,  , 

Programme/Type de linge/Indications	Réglages
Hygiène Plus Textiles solides.	max. 7,5 kg/5* kg Froid - 60°C
Remarque : Lavage et rinçage prolongés, avec un niveau d'eau plus haut, pour les épidermes particulièrement sensibles	--- ... 1400** tr/min   
Chemises/Chemisiers Chemises/chemisiers sans repassage en coton, lin, synthétiques ou tissus mixtes	max. 2 kg Froid - 60°C
Remarque : Lavez les chemises/chemisiers en soie / en textiles délicats avec le programme Délicat/Soie.	--- ... 800 tr/min   
Couleurs sombres Textiles foncés en coton et textiles foncés d'entretien facile Retroussez les textiles avant de les laver.	max. 3,5 kg Froid - 40°C
	--- ... 1200 tr/min   

Amidonnage

Remarque : Le linge ne doit pas avoir été traité avec un assouplissant.

L'amidonnage est notamment possible avec le programme Coton lors du rinçage avec de l'amidon liquide. Versez la quantité d'amidon selon les indications du fabricant dans le compartiment  (nettoyez le compartiment au préalable si nécessaire).

Coloration / Décoloration

Ne teintez qu'en quantités habituelles pour un foyer. Le sel peut attaquer l'acier inoxydable ! Respectez les instructions du fabricant de la teinture.

Ne décolorez **pas** pas de linge dans le lave-linge !

Trempage

1. Versez le produit de trempage/ produit lessiviel selon les indications du fabricant dans le compartiment **II**.

2. Réglez le programmeur sur **Coton 30°C**.
3. Appuyez sur **Départ/Rajout**.
4. Au bout d'env. 10 minutes, appuyez sur **Départ/Rajout**.
5. Une fois le temps de trempage voulu écoulé, appuyez de nouveau sur **Départ/Rajout**, si le programme doit continuer ou modifiez le programme.

Remarques

- Introduisez du linge de même couleur dans le tambour.
- Vous n'avez pas besoin de produit lessiviel supplémentaire car le bain de trempage sert aussi de bain de lavage.

P+ Préréglages des programmes

Tous les programmes sont préréglés en usine avec la température, la vitesse d'essorage et la durée du programme (Fin dans).

Elles sont affichées dans le bandeau d'affichage après la sélection du programme.

Vous pouvez modifier les préréglages de la manière suivante.

Temp. °C (Température)

Avant et pendant le programme vous pouvez modifier la température préréglée (en °C) en fonction de la progression du programme.

Pour ce faire, appuyez répétitivement sur la touche appropriée, jusqu'à ce que le réglage désiré soit affiché.

La température maximale réglable dépend du programme sélectionné.

Tableau des programmes → Page 13

Vitesse d'essorage

Avant et pendant le programme vous pouvez modifier la vitesse d'essorage (en tr/min. ; tours par minute) en fonction de la progression du programme.

Pour ce faire, appuyez répétitivement sur la touche appropriée, jusqu'à ce que le réglage désiré soit affiché.

Réglage – – –  : Cuve pleine = sans essorage final, le linge baigne dans l'eau après le dernier rinçage.

Vous pouvez sélectionner la fonction Cuve pleine pour éviter que le linge se froisse s'il n'est pas retiré du lave-linge dès la fin du programme.

La vitesse maximale réglable dépend du programme sélectionné et du modèle.

Tableau des programmes → Page 13

Fin dans

Le fait de sélectionner le programme affiche sa durée respective.

La durée du programme est automatiquement adaptée lors de son déroulement. Des modifications des préréglages du programme ou bien des réglages du programme modifient également la durée du programme.

Avant le départ du programme, il est possible de différer de 24h maximum la fin du programme (Fin dans) par pas d'une heure (h = heure).

Pour ce faire, appuyez répétitivement sur la touche appropriée, jusqu'à ce que le réglage désiré soit affiché.

Remarque : La durée du programme est intégrée dans le temps "Fin dans" réglé.

Après le départ, le temps présélectionné, par ex. **8h** est affiché et compté à rebours, jusqu'à ce que le programme de lavage commence. Ensuite la durée du programme par ex. **2:30** (heures:minutes) s'affiche.

Modification du temps présélectionné :

Après le départ du programme, vous pouvez modifier le temps présélectionné de la manière suivante :

1. Appuyez sur Départ/**Rajout** .
2. Appuyez répétitivement sur la touche **Fin dans**, jusqu'à avoir atteint le nombre d'heures voulu.
3. Appuyez sur la touche **Départ/Rajout** .

Rajouter du linge pendant que le temps présélectionné s'écoule :

1. Appuyez sur Départ/**Rajout** ◀.
2. **YES** et  sont allumés dans la zone d'affichage. Vous pouvez ouvrir le hublot et rajouter du linge.
3. Fermez le hublot de remplissage.
4. Appuyez sur la touche **Départ/Rajout** ◀. Le temps présélectionné continue à s'écouler.

P+ **Options de programme supplémentaires** **express**

Pour laver en un temps plus court avec un rendement de lavage comparable au programme standard.

Remarque : Ne dépassez pas la charge maximale indiquée.
Tableau des programmes → Page 13

 **éco**

Pour économiser de l'énergie avec un rendement de lavage comparable au programme standard.

 **Facile**

Déroulement spécial de l'essorage, suivi d'un défoulage du linge. Essorage final doux - degré d'humidité du linge légèrement plus élevé.

 **Utilisation de l'appareil****Préparation du lave-linge**

Remarque : Le lave-linge **doit être installé et branché correctement.**

→ Page 33

1. Branchez la fiche dans la prise de courant.
2. Ouvrez le robinet d'eau.
3. Ouvrez le hublot.
4. Vérifiez si le tambour est entièrement vide. Videz-le le cas échéant.

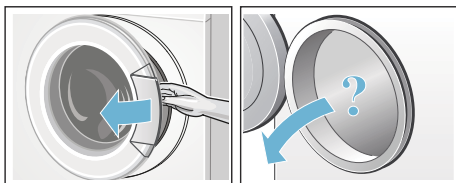
**Sélectionner un programme/ allumer l'appareil**

Remarque : Si vous avez activé la sécurité-enfants, vous devez d'abord la désactiver avant de pouvoir régler un programme. → Page 20

Sélectionnez le programme souhaité à l'aide du programmateur. Il peut tourner dans les deux sens.

La machine est allumée.

Les informations suivantes apparaissent en continu dans le bandeau d'affichage pour le programme sélectionné :

- la durée du programme,
- la température présélectionnée,
- la vitesse d'essorage pré réglée et
- la charge maximale.

Modifier les préréglages des programmes

Vous pouvez utiliser les préréglages ou les modifier.

Pour ce faire, appuyez répétitivement sur la touche appropriée, jusqu'à ce que le réglage désiré soit affiché.

Les réglages sont actifs sans confirmation.

Ils ne restent pas en mémoire après avoir éteint l'appareil.

Préréglages des programmes
→ Page 16

Tableau des programmes → Page 13

Sélectionner des options de programme supplémentaires

Grâce aux options de programme supplémentaires, vous pouvez optimiser encore mieux les réglages du processus de lavage selon vos lots de linge.

Vous pouvez les ajouter, supprimer ou modifier en fonction du stade d'exécution du programme.

Les témoins lumineux des touches sont allumés lorsque le réglage est actif.

Les réglages ne restent pas en mémoire après avoir éteint l'appareil.

Options supplémentaires → Page 17

Tableau des programmes → Page 13

Introduire le linge dans le tambour

Mise en garde Danger de mort !

Les pièces de linge qui ont été préalablement traitées avec des détergents contenant des solvants comme par exemple des produits détachants risquent de provoquer une

explosion après avoir été placés dans l'appareil.

Avant de les placer dans l'appareil, rincez-les d'abord à fond à la main.

Remarques

- Mélangez les grandes et les petites pièces de linge. Les pièces de linge de tailles différentes se répartiront mieux pendant l'essorage. Certaines pièces de linge peuvent engendrer un balourd.
- Ne dépassez pas la charge max. de linge indiquée. Un surremplissage pénalise le résultat de lavage et favorise le froissage.

1. Dépliez les pièces de linge préalablement triées et introduisez-les dans le tambour.
2. Veillez à ce que du linge ne reste pas coincé entre le hublot et le joint en caoutchouc et fermez le hublot.

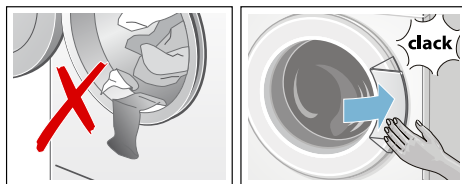

Le voyant lumineux de la touche Départ clignote et les réglages du programme sont affichés en continu dans le bandeau d'affichage. La modification des réglages est possible.

Doser et verser le produit lessiviel et le produit d'entretien

Attention ! Dompage de l'appareil

Les produits nettoyeurs et les produits servant à prétraiter le linge (par ex. détachant, aérosol de pré-lavage, ...) peuvent endommager les surfaces du lave-linge en cas de contact.

Veillez à ce que ces produits n'entrent pas en contact avec les surfaces du lave-linge. Le cas échéant, essuyez immédiatement, avec un chiffon humide, les résidus de brouillard de pulvérisation et d'autres résidus/gouttes.

Dosage

Dosez les produits lessiviels et additifs en fonction :

- de la dureté de l'eau ; pour la connaître, renseignez-vous auprès de votre compagnie distributrice des eaux
- des indications fournies par le fabricant du produit
- de la quantité de linge
- du degré de salissure → Page 12

Versage du produit



Mise en garde

Irritations oculaires/cutanées !

Si vous ouvrez le tiroir de lessive pendant le fonctionnement, de la lessive / du produit d'entretien risque de jaillir. Ouvrez prudemment le bac.

En cas de contact de produit lessiviel/ d'entretien avec les yeux ou la peau, lavez-les / rincez-les abondamment. Consultez un médecin si le produit a été avalé par inadvertance.

Remarque : Diluez les produits de rinçage assouplissant et produits amidonnant dans de l'eau, cela empêche des obstructions.

Verser les produits lessiviels et d'entretien dans les compartiments correspondants :

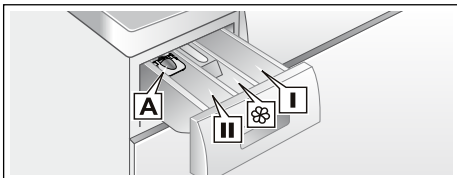

Système de dosage A	pour du produit lessiviel liquide
Compartiment II	Produit lessiviel pour le lavage principal, adoucisseur d'eau, cristaux de détachant
Compartiment 	Produit assouplissant, amidon, ne pas dépasser le repère max
Compartiment I	Produit lessiviel pour le pré-lavage

1. Retirez le bac à produit lessiviel jusqu'en butée.
2. Versez le produit lessiviel et/ou le produit d'entretien.
3. Fermez le bac à produits.

Système de dosage* pour du produit lessiviel liquide

* selon le modèle

Pour doser le produit lessiviel liquide, positionnez le système de dosage comme suit :

1. Tirez le bac à produit lessiviel. Appuyez sur l'insert et retirez complètement le bac.
2. Poussez le système de dosage vers l'avant, rabattez-le et encliquez-le.
3. Remettez le bac en place.

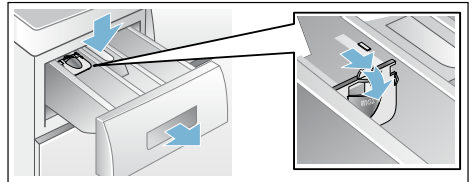

Remarque : N'utilisez pas le système de dosage avec les produits lessiviels gélifiés et les poudres de lavage ni avec les programmes incluant un pré-lavage ou si vous avez choisi Fin dans.

Sur les modèles sans système de dosage versez le produit lessiviel liquide dans un doseur correspondant et placez-le dans le tambour.

Lancer le programme

Appuyez sur la touche **Départ/Rajout** de linge. Le témoin lumineux s'allume et le programme démarre.

Dans le bandeau d'affichage est indiqué "Fin dans" en cours d'exécution du programme ou bien la durée du programme et les symboles pour la progression du programme après le début du programme de lavage. Bandeau d'affichage → *Page 10*

Remarque : Si vous voulez assurer que le programme ne puisse pas être dérégulé par mégarde, sélectionnez la sécurité-enfants de la manière suivante.

Sécurité-enfants

Vous pouvez verrouiller le lave-linge pour empêcher un dérèglement des fonctions par inadvertance. Pour cela, activez la sécurité-enfants après le lancement du programme.

Pour **Activer/Désactiver** appuyez pendant env. 5 secondes sur la touche **Départ/Pause**. Le symbole ∞ apparaît dans le bandeau d'affichage.

- ∞ est allumé : La sécurité-enfants est activée.
- ∞ clignote : La sécurité-enfants est active et le programmeur a été dérégulé. Afin d'éviter l'interruption du programme, remplacez le sélecteur sur le programme initial. Le symbole est de nouveau allumé.

Remarque : La sécurité enfants peut être encore active au lancement du programme suivant, même après l'arrêt de la machine.

Dans ce cas, vous devez désactiver la sécurité-enfants avant le démarrage du programme, et la réactiver ensuite, si nécessaire, après le démarrage du programme.

Rajouter du linge

Après le démarrage du programme, vous pouvez rajouter du linge ou enlever, en cas de besoin.

Pour ce faire, appuyez sur la touche **Départ/Rajout**.

Le voyant lumineux pour **Départ/Rajout** clignote et la machine vérifie s'il est possible de rajouter du linge.

Remarque : Lorsque vous rajoutez du linge, ne laissez pas le hublot ouvert longtemps – de l'eau sortant du linge pourrait couler.

Si dans la zone d'affichage :

- les **deux** symboles **YES** et ① sont allumés, il est possible de rajouter du linge.
- **NO** clignote, attendez que **YES** et ① s'allument.
N'ouvrez le hublot que lorsque les **deux** symboles **YES** et ① sont allumés.
- **NO** est allumé, il n'est pas possible de rajouter du linge.
En présence d'un niveau d'eau élevé, d'une température élevée ou si le tambour tourne, le hublot reste verrouillé pour des raisons de sécurité et il n'est pas possible de rajouter du linge.
Pour poursuivre le programme, appuyez sur la touche **Départ/Rajout**. Le programme continue automatiquement.

Modifier le programme

Si par erreur vous avez démarré un mauvais programme, vous pouvez changer le programme de la manière suivante :

1. Appuyez sur **Départ/Rajout**.
2. Choisissez un autre programme.
3. Choisissez **Départ/Rajout**. Le nouveau programme reprend depuis le début.

Interrompre le programme

Programmes à température élevée :

1. Appuyez sur **Départ/Rajout**.
2. Refroidir le linge : sélectionnez **Rinçage**.
3. Appuyez sur **Départ/Rajout**.

Programmes à température réduite :

1. Appuyez sur **Départ/Rajout**.
2. Appuyez sur **Essorage** ou **Vidange**.
3. Appuyez sur **Départ/Rajout**.

Fin du programme avec rince-plein

– – – ☉ apparaît dans la zone d'affichage et le voyant lumineux touche Départ/Pause clignote.

Pour terminer le programme, réglez le programmateur sur Essorage/Vidange ou sélectionnez une vitesse d'essorage. Appuyez ensuite sur la touche **Départ/Rajout**.

Fin du programme

End apparaît dans le bandeau d'affichage et le voyant lumineux de la touche Départ/Rajout est éteint.

Si en plus s'affiche le symbole ☹, ceci signifie que le lave-linge a détecté un excès de mousse pendant le programme de lavage, puis il ajoute automatiquement un cycle de rinçage pour supprimer la mousse.

Remarque : Dosez une plus faible quantité de lessive lors du prochain lavage avec une charge de linge équivalente.

Retirer le linge/éteindre l'appareil

1. Ouvrez le hublot et retirez le linge.
2. Réglez le programmateur sur **O (Arrêt)**. L'appareil est éteint.
3. Fermez le robinet d'eau.

Remarque : C'est inutile sur les modèles équipés de l'Aqua-Stop.

Remarques

- Ne laissez aucunes pièces de linge dans le tambour. Elles risquent de rétrécir lors du lavage suivant ou de teindre d'autres articles.
- Retirez les corps étrangers éventuellement présents dans le tambour et le joint en caoutchouc – Risque de rouille.

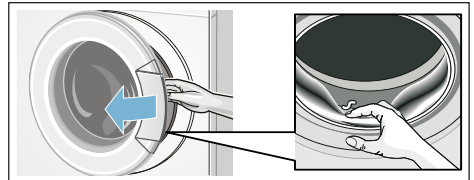

- Laissez le hublot et le bac de produit lessiviel ouverts afin que l'eau restante puisse s'évaporer.
- Attendez la fin du programme sinon l'appareil pourrait être encore verrouillé. Ensuite, allumez l'appareil et attendez le déverrouillage.
- Si le bandeau d'affichage est éteint à la fin du programme, le mode Économie d'énergie est actif. Appuyez sur n'importe quelle touche pour activer l'éclairage.



Technique sensorielle

Calcul de charge

Suivant le type de textile et la charge de linge, la détection automatique de quantité adapte la consommation d'eau de façon optimale à chaque programme.

Système de contrôle anti-balourd

Le système de contrôle du balourd détecte automatiquement ce dernier et veille, en faisant redémarrer plusieurs fois l'essorage, à ce que le linge se répartisse uniformément.

Pour des raisons de sécurité, le lave-linge réduit la vitesse de rotation lorsque le linge est très mal réparti, ou n'effectue pas d'essorage.

Remarque : Mettez ensemble de petites et grandes pièces de linge dans le tambour. → *Page 28*

VoltMonitor

Le système de contrôle automatique de tension détecte un sous-dépassement non autorisé de la tension. Le deux-points de l'affichage 'Fin dans' clignote dans le bandeau d'affichage.

→ *Page 10*

Lorsque la tension d'alimentation est de nouveau stable, le deux-points de l'affichage 'Fin dans' cesse de clignoter.

Si le sous-dépassement de la tension conduit toutefois à un prolongement du programme, le point dans l'affiche 'Fin dans' clignote.

Réglage des signaux

1. Activer le mode Réglage du volume du signal sonore

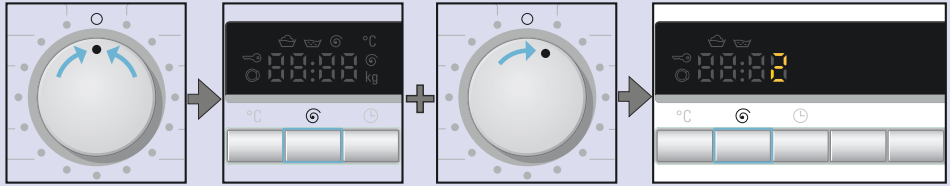

Réglez sur 0 (**Arrêt**). Maintenez la touche **G** (essorage) appuyée + tournez d'un cran à droite.

Maintenez encore appuyée pendant env. 5 s, jusqu'à ce que les éléments d'affichage s'allument. Le mode Réglage est activé.

2. Régler le volume sonore pour les signaux de touches (selon le modèle)

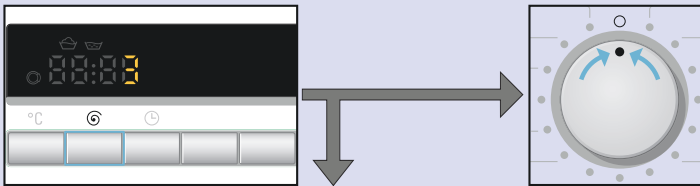

Appuyez le nombre de fois nécessaire jusqu'à à 3, ou ce que le volume souhaité soit atteint.

Réglez sur 0 (**Arrêt**), pour quitter le mode Réglage du volume du signal sonore.



3. Régler le volume sonore pour les signaux affectés aux mentions

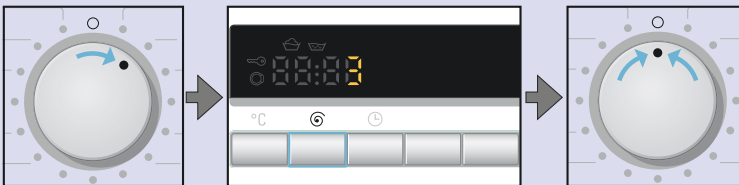

Tournez d'un cran à droite.

Appuyez le nombre de fois nécessaire jusqu'à ce que le volume souhaité soit atteint.

Réglez sur 0 (**Arrêt**), pour quitter le mode Réglage du volume du signal sonore.



Nettoyage et entretien

⚠ Mise en garde

Danger de mort !

Risque d'électrocution en cas de contact avec des composants sous tension.

Eteignez l'appareil et retirez la fiche de la prise.

⚠ Mise en garde

Risque d'intoxication !

Des détergents contenant des solvants par ex. essence de nettoyage peuvent dégager des vapeurs toxiques. N'utilisez jamais de détergents contenant des solvants.

Attention !

Dompage de l'appareil

Des détergents contenant des solvants par ex. essence de nettoyage peuvent endommager les surfaces et pièces de la machine.

N'utilisez jamais de détergents contenant des solvants.

Corps de la machine / bandeau de commande

- Essayez le corps de la machine et le bandeau de commande avec un chiffon humide.
- Enlevez immédiatement les restes de la lessive.
- Le nettoyage au jet d'eau est interdit.

Tambour de lavage

Utilisez un produit de nettoyage sans chlore, n'utilisez pas de laine d'acier.

Détartrage

Un détartrage n'est pas nécessaire si la lessive a été correctement dosée. Si un détartrage s'impose malgré tout, procédez comme indiqué par le

fabricant de produit détartrant. Vous pouvez vous procurer des produits détartrants appropriés via notre site Internet ou le service après-vente.

Bac à produits et boîtier

S'il contient des résidus de produit lessiviel ou de produit assouplissant :

1. Tirez le bac à produit lessiviel. Appuyez sur l'insert et retirez complètement le bac.
2. Retirez l'insert : avec un doigt, poussez l'insert de bas en haut.

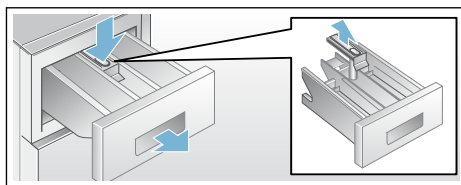

3. Avec de l'eau et une brosse, nettoyez le bac d'introduction du produit et l'insert, puis séchez-les. Nettoyez le boîtier aussi à l'intérieur.
4. Posez l'insert et faites-le enclaner (introduisez le cylindre sur la tige de guidage).
5. Introduisez le tiroir à produit lessiviel.

Remarque : Laissez le bac à produit lessiviel ouvert afin que l'eau restante puisse s'évaporer.

Pompe de vidange bouchée

Mise en garde **Risque de brûlure !**

Lors du lavage à haute température, le bain lessiviel est très chaud. Si vous touchez le bain lessiviel très chaud, vous risquez de vous ébouillanter. Attendez que le produit lessiviel ait refroidi.

1. Refermez le robinet d'eau afin que l'eau cesse d'affluer et qu'il ne soit pas nécessaire de l'évacuer par la pompe de vidange.
2. Éteindre l'appareil. Débranchez la fiche mâle de la prise de courant.
3. Ouvrez la trappe de service et retirez-la.

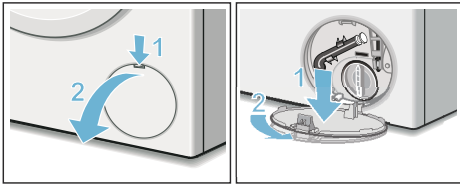

4. Sortez le flexible de vidange de sa fixation. Retirez la coiffe d'obturation, laissez le bain lessiviel s'écouler dans un récipient adéquat. Enfoncez la coiffe obturatrice et mettez le flexible de vidange en place dans la fixation.

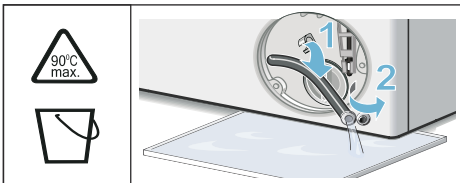

5. Dévissez délicatement le bouchon de la pompe, de l'eau résiduelle peut s'écouler. Nettoyez le compartiment intérieur, le filetage du couvercle de pompe et le carter de pompe. Le rotor de la

pompe de vidange doit pouvoir tourner librement. Remettez le couvercle en place et vissez-le. Il faut que la poignée se trouve à la verticale.

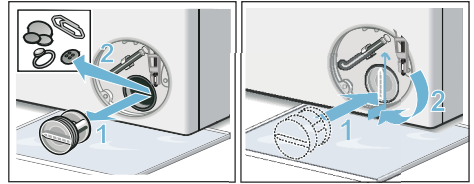

6. Remettez la trappe de service en place et refermez-la.

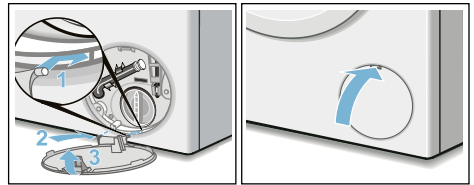

Remarque : Pour empêcher que lors du lavage suivant du produit lessiviel non utilisé gagne le flexible d'écoulement : Versez 1 litre d'eau dans le compartiment II puis lancez le programme **Vidange**.

Flexible d'écoulement bouché au niveau du siphon

1. Éteindre l'appareil. Débranchez la fiche mâle de la prise de courant.
2. Détachez le collier du flexible. Retirez prudemment le flexible d'écoulement, l'eau résiduelle risque de couler.
3. Nettoyez le flexible d'écoulement et l'embout du siphon.

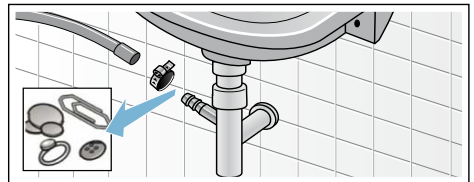

4. Remmanchez le flexible d'écoulement et sécurisez le point de raccordement à l'aide du collier du flexible.

Filtere bouché dans l'arrivée d'eau

Pour cela résorber d'abord la pression de l'eau régnant dans le flexible d'arrivée d'eau :

1. Fermez le robinet d'eau.
2. Sélectionnez un programme quelconque (sauf Rinçage// Essorage/Vidange).
3. Appuyez sur **Départ**. Laissez le programme fonctionner env. 40 secondes.
4. Réglez le programmateur sur **Arrêt**. Débranchez la fiche mâle de la prise de courant.
5. Nettoyez du filtre au robinet d'eau : Débranchez le flexible du robinet d'eau. Nettoyez le filtre à l'aide d'une petite brosse.

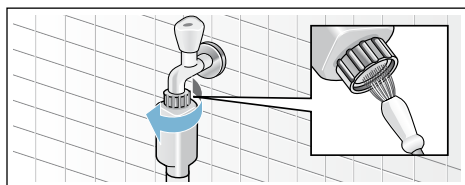

6. Nettoyage du filtre à l'arrière de l'appareil sur les modèles Standard et Aqua-Secure : Retirez le flexible au dos de l'appareil, Extrayez le filtre avec une pince et nettoyez-le.

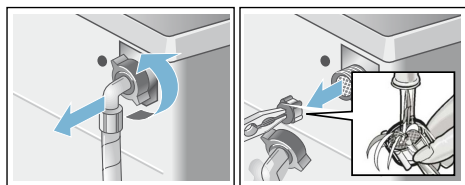

7. Raccordez le flexible et vérifiez son étanchéité.

? Dérangements, Que faire si ...

Déverrouillage d'urgence

par ex. en cas de coupure de courant

Le programme continue quand le courant est rétabli.

Si vous voulez malgré tout retirer du linge, vous pouvez ouvrir le hublot de remplissage en procédant comme décrit ci-après :

⚠ Mise en garde Risque de brûlure !

Vous risquez de vous ébouillanter pendant le lavage à haute température, en cas de contact avec le bain lessiviel et le linge très chauds. Laissez-les refroidir le cas échéant.

⚠ Mise en garde Risque de blessure !

Si vous introduisez les doigts dans le tambour en rotation, vous risquez de vous blesser les mains. Ne mettez jamais la main dans le tambour en rotation. Attendez que le tambour ait cessé de tourner.

Attention ! Dégâts des eaux

L'eau qui s'écoule risque de provoquer des dégâts.

N'ouvrez pas le hublot de remplissage si de l'eau demeure visible au niveau du hublot.



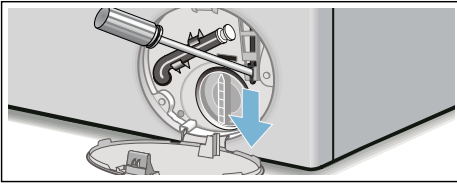

1. Éteindre l'appareil. Débranchez la fiche mâle de la prise de courant.
2. Vidangez le bain lessiviel.
3. A l'aide d'un outil, tirez le dispositif de déverrouillage d'urgence vers le bas puis relâchez-le. Ensuite, le hublot peut s'ouvrir.



Indications dans le bandeau d'affichage

Affichage	Cause / Remède
YES	Le hublot est déverrouillé. Il est possible d'ajouter du linge.
NO	<ul style="list-style-type: none"> ■ La température est trop élevée. Attendez que la température baisse. ■ Le niveau d'eau est trop haut. Il n'est pas possible d'ajouter du linge. Le cas échéant, fermez immédiatement le hublot. Sélectionnez Départ ◊ pour poursuivre le programme.
● clignote	<ul style="list-style-type: none"> ■ Du linge est éventuellement coincé. Ouvrez et refermez à nouveau le hublot puis choisissez Départ ◊. ■ Poussez le cas échéant le hublot pour le fermer, ou retirez du linge puis poussez à nouveau le hublot pour le refermer. ■ Le cas échéant, éteignez l'appareil et rallumez-le ; réglez le programme puis effectuez les réglages personnalisés ; faites démarrer le programme.
E:17	<ul style="list-style-type: none"> ■ Ouvrez le robinet d'eau en grand. ■ Le flexible d'arrivée d'eau est plié/coincé, ■ Pression d'eau insuffisante. Nettoyez le filtre.
E:18	<ul style="list-style-type: none"> ■ Pompe de vidange bouchée. Nettoyez la pompe de vidange. ■ Flexible d'écoulement / Tuyau d'égout bouché. Nettoyez le flexible d'écoulement au niveau du siphon.
E:23	Présence d'eau dans la cuvette de fond, présence d'une fuite dans l'appareil. Fermez le robinet d'eau. Contactez le service après-vente.
🔑	Sécurité-enfants activée ; désactivez-la.
👉 clignote	Mousse importante, un rinçage est enclenché
:	Tension d'alimentation trop basse.
	Subtension dans le programme de lavage.
.	Le programme sera prolongé.
Autres affichages	Éteignez l'appareil, attendez 5 secondes puis rallumez-le. Si l'affichage réapparaît, prévenez le service après-vente

Dérangements, Que faire si ...

Dérangements	Cause / Remède
De l'eau fuit.	<ul style="list-style-type: none"> ■ Raccordez correctement/remplacez le flexible d'évacuation. ■ Serrez à fond le raccord du flexible d'arrivée d'eau.
L'appareil n'est pas alimenté en eau. Dans ce cas, le produit lessiviel n'est pas entraîné par l'eau en direction de la cuve.	<ul style="list-style-type: none"> ■ Avez-vous appuyé sur Départ/Rajout de linge? ■ Avez-vous bien ouvert le robinet d'arrivée d'eau ? ■ Filtre éventuellement bouché ? Nettoyez le filtre. ■ Le flexible d'arrivée d'eau est peut-être coudé ou pincé ?
Le hublot refuse de s'ouvrir.	<ul style="list-style-type: none"> ■ Fonction de sécurité active. Programme annulé ? ■ Avez-vous choisi – – –  (cuve pleine = sans essorage final) ? ■ Ouverture possible uniquement par le dispositif de déverrouillage d'urgence ?
Le programme ne démarre pas.	<ul style="list-style-type: none"> ■ Avez-vous appuyé sur Départ/Rajout de linge ou avez-vous choisi Fin dans ? ■ Hublot fermé ? ■  Protection enfants activée ? Désactivez.
Le bain lessiviel n'est pas évacué.	<ul style="list-style-type: none"> ■ Avez-vous choisi – – –  (cuve pleine = sans essorage final) ? ■ Nettoyez la pompe de vidange. ■ Nettoyez le tuyau d'évacuation et/ou le flexible d'évacuation.
L'eau dans le tambour n'est pas visible.	C'est normal – L'eau se trouve en dessous de la zone invisible.
Le résultat de l'essorage n'est pas satisfaisant. Linge mouillé / trop humide.	<ul style="list-style-type: none"> ■ C'est normal – Le système de contrôle anti-balourd a interrompu l'essorage car le linge était inégalement réparti dans le tambour. Répartissez les petites et grosses pièces de linge dans le tambour. ■ Avez-vous choisi Facile  (selon le modèle) ? ■ Avez-vous choisi une vitesse trop faible ?
Démarrages répétitifs de l'essorage.	Il ne s'agit pas d'un défaut. Le système de détection anti-balourd tente de mieux répartir la charge de linge dans le tambour.
Le programme dure plus longtemps que d'habitude.	<ul style="list-style-type: none"> ■ C'est normal – Le système de contrôle du balourd compense le balourd en répartissant plusieurs fois le linge. ■ C'est normal – Le système de contrôle de la mousse est actif, il a ajouté un rinçage supplémentaire.
Modification du temps restant en cours de lavage.	C'est normal – L'appareil optimise le déroulement du programme lors du processus de lavage respectif. Cela peut conduire à la modification de la durée du programme dans le bandeau d'affichage.
Présence d'eau dans le compartiment  à produits d'entretien.	<ul style="list-style-type: none"> ■ Il ne s'agit pas d'un défaut. L'efficacité de l'additif n'est pas compromise. ■ Nettoyez l'insert le cas échéant.
Des odeurs se dégagent du lave-linge.	Exécutez le programme Coton 90°C sans linge. Pour ce faire, utilisez un produit lessiviel normal.

Dérangements	Cause / Remède
Le symbole  clignote dans la zone d'affichage. De la mousse sort éventuellement du bac à produit.	<p>Avez-vous utilisé trop de produit lessiviel ?</p> <p>Versez une cuillère à soupe de produit assouplissant dans 1/2 l d'eau, mélangez puis versez le mélange dans le compartiment II (pas avec les textiles pour le plein air, tenues de sport et les duvet !).</p> <p>Lors du lavage suivant, diminuez la quantité de lessive utilisée.</p>
Bruits et vibrations importantes, l'appareil se déplace tout seul pendant l'essorage.	<ul style="list-style-type: none"> ■ L'appareil est-il bien nivelé ? Nivelez l'appareil. ■ Avez-vous immobilisé les pieds de l'appareil ? Fixez / Stabilisez les pieds de l'appareil. ■ Cales de transport enlevées ? Enlevez les cales de transport.
Le bandeau d'affichage ou les voyants ne fonctionnent pas alors que l'appareil est en marche.	<ul style="list-style-type: none"> ■ Coupure de courant ? ■ Fusibles disjonctés ? Réarmez les disjoncteurs / Changez les fusibles. ■ Si cette panne se reproduit, contactez le service après-vente.
Présence de résidus de détergent sur le linge.	<ul style="list-style-type: none"> ■ Les produits lessiviels sans phosphate contiennent parfois des résidus insolubles dans l'eau. ■ Choisissez Rinçage ou brossez le linge après le lavage.
NO apparaît dans la zone d'affichage à l'état Rajout de linge.	<ul style="list-style-type: none"> ■ Le niveau d'eau est trop élevé. Il n'est pas possible d'ajouter du linge. Le cas échéant, refermez le hublot immédiatement. ■ Appuyez sur Départ/Rajout de linge pour poursuivre le programme.
YES apparaît dans le bandeau d'affichage à l'état Rajout de linge.	Le hublot est déverrouillé. Il est possible d'ajouter du linge.
Le deux-points de l'affichage Fin dans (:) clignote dans le bandeau d'affichage.	Tension d'alimentation trop basse.
Le point individuel (.) clignote.	La subtension dans le programme de lavage a conduit à un prolongement du programme de lavage.
Lorsque vous ne parvenez pas à remédier vous-même au dérangement (après la mise hors tension/sous tension de l'appareil) ou qu'une réparation s'impose :	
<ul style="list-style-type: none"> ■ Réglez le programmateur sur Arrêt. L'appareil est éteint. ■ Retirez la fiche de la prise de courant. ■ Refermez le robinet d'eau et appelez le service après-vente. 	



Service après-vente

Si vous ne parvenez pas à supprimer le dérangement vous-même - Dérangements, que faire ? → Page 28 -, veuillez-vous adresser à notre service après-vente. → Page de couverture

Nous trouverons toujours une solution adaptée, aussi afin d'éviter des déplacements inutiles du technicien.

Veuillez indiquer au service après-vente le numéro de série (E-Nr.) et le numéro de fabrication (FD).

E-Nr. _____ FD _____

Numéro de série

Numéro de fabrication

Vous trouverez ces indications aux endroits suivants *selon le modèle :
côté l'intérieur du hublot*/trappe de service ouverte* et au dos de l'appareil.

Faites confiance aux compétences du fabricant.

Adressez-vous à nous. Vous assurerez ainsi que les réparations soient réalisées par des techniciens du SAV formés à cet effet, qui recourent à des pièces de rechange d'origine.



Valeurs de consommation

Consommation d'énergie et d'eau, durée du programme et humidité résiduelle des programmes de lavage principaux

(indications approximatives)

Programme	Charge	Consommation d'énergie*	Consommation d'eau*	Durée du programme*
Coton 20°C	8 kg	0,40 kWh	71 l	2 3/4 h
Coton 40°C	8 kg	1,10 kWh	71 l	2 3/4 h
Coton 60°C	8 kg	1,51 kWh	71 l	2 3/4 h
Coton 90°C	8 kg	2,39 kWh	82 l	2 3/4 h
Synthétiques 40°C	4 kg	0,79 kWh	53 l	2 h
Mix rapide 40°C	3,5 kg	0,51 kWh	45 l	1 1/4 h
Délicat 30°C	2 kg	0,21 kWh	36 l	3/4 h
Laine 30°C	2 kg	0,22 kWh	42 l	3/4 h

Programme	Indications approximatives de l'humidité résiduelle*		
	WAK28 ...	WAK24 ...	WAK20 ...
	WM14K ...	WM12K ...	WM10K ...
	max 1400 tr/min	max 1200 tr/min	max 1000 tr/min
Coton	48 %	53 %	62 %
Synthétiques	40 %	40 %	40 %
Délicat/Soie	30 %	30 %	30 %
Laine	45 %	45 %	45 %







* Les valeurs réelles varient par rapport aux valeurs indiquées en fonction de la pression de l'eau, de sa dureté, température d'entrée, de la température ambiante, du type de linge, de la quantité de linge et de son degré de salissure, de la lessive utilisée, des variations de la tension du secteur et des options choisies.

** Indications de l'humidité résiduelle basées sur la limitation de la vitesse d'essorage et de la charge maximale en fonction du programme.

Programmes les plus efficaces pour les textiles en coton

Les programmes suivants (programmes standard, marqués par ) conviennent pour nettoyer les textiles en coton normalement sales, et sont les

plus efficaces en ce qui concerne les consommations conjointes d'énergie et d'eau.

Programmes standard pour du coton conformément au règlement (UE) n° 1015/2010	Charge	Durée approximative du programme
Programme Coton  + touche  éco	8 kg	3 ¾ h
Programme Coton  + touche  éco	4 kg	3 ¾ h
Programme Coton  + touche  éco	4 kg	3 ¼ h

Réglage du programme pour des essais et l'étiquetage énergétique, conformément à la directive 2010/30/CE, avec de l'eau froide (15°C).
La température de programme indiquée s'oriente sur la température mentionnée sur l'étiquette d'entretien que comporte chaque article textile. Pour des raisons d'économie d'énergie, la température de lavage réelle peut différer de la température de programme indiquée.

Données techniques

Dimensions :

850 x 600 x 590 mm

(hauteur x largeur x profondeur)

Poids :

63 - 83 kg (selon le modèle)

Raccordement au réseau :

Tension d'alimentation 220-240 V, 50Hz

Intensité nominale 10 A

Puissance nominale 2300 W

Pression de l'eau :

100 - 1000 kPa (1 - 10 bar)

Puissance absorbée hors service :

0,12 W

Puissance absorbée état prêt (état non hors service) :

1,49 W



Installation et branchement

Étendue des fournitures

Remarque : Vérifiez si la machine présente des avaries de transport. Ne mettez pas en service une machine endommagée. En cas de réclamation, veuillez vous adresser au revendeur auprès duquel vous avez acquis l'appareil ou auprès de notre service après-vente.

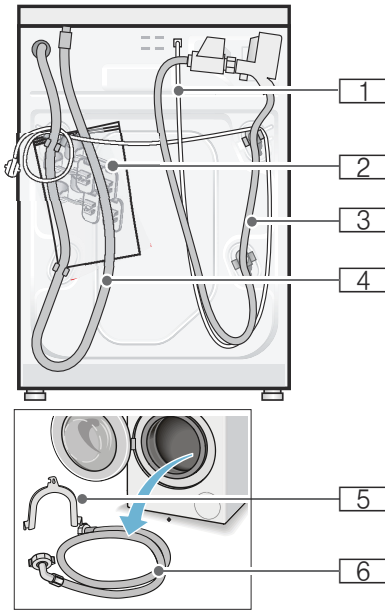

- 1 Cordon électrique
- 2 Sachet de rangement :
 - Notice d'utilisation et d'installation
 - Répertoire du réseau de service après-vente*
 - Garantie*
 - Coiffes pour obstruer les orifices restants une fois les cales de transport enlevées
 - Clés à vis*

- 3 Flexible d'arrivée d'eau sur le modèle Aqua-Stop
- 4 Flexible d'écoulement d'eau
- 5 Coude pour fixer le flexible d'écoulement d'eau*
- 6 Flexible d'arrivée d'eau sur les modèles Standard/Aqua-Secure
 - * selon le modèle

Accessoire supplémentaire éventuellement nécessaire : un collier à vis de \varnothing 24 - 40 mm (commerce spécialisé) permettant le raccordement du flexible d'écoulement d'eau à un siphon.

Outillage utile

- Niveau à bulle pour la mise à niveau
- Clés à vis avec embout :
 - calibre 13 pour retirer les cales de transport et
 - calibre 17 pour ajuster les pieds de l'appareil

Consignes de sécurité

Mise en garde **Risque de blessure !**

- Le lave-linge est lourd. Prudence lorsque vous soulevez/transportez le lave-linge.
- Si vous soulevez le lave-linge par des pièces faisant saillie (par ex. le hublot), elles risquent de casser et de provoquer des blessures. Ne soulevez pas le lave-linge par ses pièces saillantes.
- Si les flexibles et les lignes du secteur n'ont pas été posés correctement, vous risquez de trébucher et de vous blesser. Disposez les flexibles et le cordon de manière à éviter tout risque de chute.

Attention !

Dompage de l'appareil

Les flexibles dans lesquels l'eau gèle peuvent se déchirer / éclater. N'installez pas le lave-linge sur des lieux exposés au risque de gel et / ou en plein air.

Attention !

Dégât des eaux

Les points de raccordement des flexibles d'arrivée d'eau et d'écoulement d'eau sont sous une pression d'eau élevée. Pour éviter des fuites ou des dégâts des eaux, veuillez impérativement respecter les consignes figurant dans ce chapitre.

Remarques

- Outre les consignes énoncées ici, vous aurez peut-être à respecter aussi les prescriptions particulières énoncées par vos compagnies distributrices d'eau et d'électricité.
- En cas de doute, confiez le branchement à un spécialiste.

Surface d'installation

Remarque : Le lave-linge doit se trouver bien d'aplomb sinon il risque de se déplacer en cours de fonctionnement !

- La surface d'installation doit être dure et plane.
- Les sols / revêtements de sol souples, mous ne conviennent pas.

Installation sur un socle ou un plancher à poutres de bois

Attention !

Dompage de l'appareil

Pendant l'essorage, la machine risque de se déplacer et de basculer / se renverser au bord du socle. Fixez impérativement les pieds de l'appareil avec des pattes de retenue.

N° de réf. WMZ 2200, WX 9756, Z 7080X0

Remarque : Sur un plancher en poutres de bois, placez le lave-linge :

- de préférence dans un coin,
- sur une plaque en bois résistante à l'eau (épaisseur minimum. 30 mm) vissée sur le sol.

Installation de l'appareil sous un plan de travail / dans une cuisine intégrée

Mise en garde Danger de mort !

Risque d'électrocution en cas de contact avec des composants sous tension.

Ne retirez pas la plaque recouvrant l'appareil.

Remarques

- La niche doit faire 60 cm de largeur.
- N'installez le lave-linge que sous un plan de travail continu fermement relié aux placards voisins.

Enlever les cales de transport

Attention !

Dompage de l'appareil

- Pour le transport, la machine est immobilisée par des cales de transport. Pendant la marche de la machine, les cales de transport non retirées risquent d'endommager le tambour par exemple. Avant la première utilisation, enlevez impérativement et entièrement les 4 cales de transport. Rangez les cales.
- Pour éviter des dégâts au cours d'un transport ultérieur, réincorporez impérativement les cales avant d'effectuer le transport.

Remarque : Conservez les vis et les douilles.

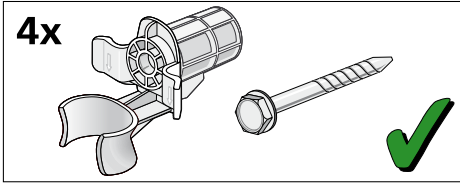

1. Retirez les flexibles des fixations.

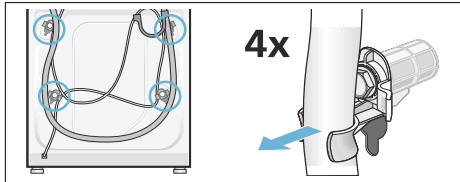

2. Dévissez les 4 cales de transport au complet et retirez-les. Enlevez les douilles. Sortez le cordon électrique de ses fixations.

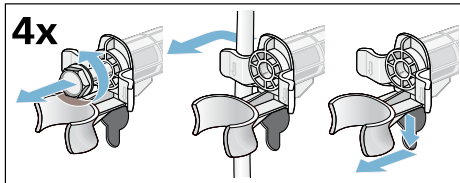

3. Mettez les couvercles en place. Verrouillez fermement les couvercles en appuyant sur le crochet de crantage.

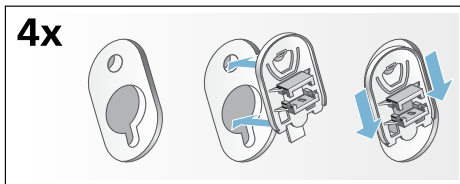

Longueurs de flexibles, conduites et lignes

- Raccordement à gauche

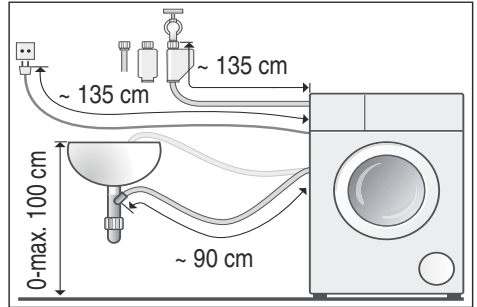

- Raccordement à droite

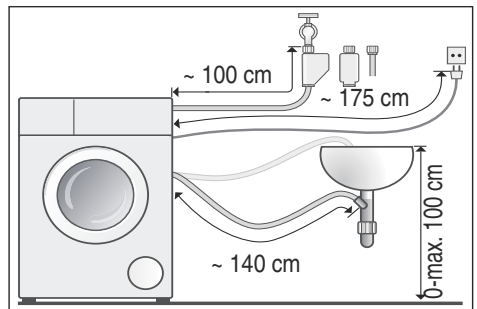

Conseil : Équipement disponible auprès du revendeur spécialisé/service après-vente :

- Rallonge pour flexible Aquastop ou bien (env. 2,50 m) ; n° de référence WMZ2380, WZ10130, CZ11350, Z7070X0
- Flexible d'arrivée d'eau plus long (env. 2,20 m) pour le modèle standard

Arrivée de l'eau

⚠ Mise en garde
Danger de mort !

Risque d'électrocution en cas de contact avec des composants sous tension.

Ne plongez pas le dispositif de sécurité Aquastop dans l'eau (il contient une électrovanne).

Respectez les consignes suivantes lors du raccordement

Remarques

- Ne faites fonctionner le lave-linge qu'avec de l'eau potable froide.
- Ne raccordez jamais la machine au mitigeur d'un chauffe eau accumulateur ouvert.
- N'utilisez que le flexible d'arrivée d'eau livré d'origine ou acheté chez un revendeur spécialisé agréé ; n'utilisez jamais de flexible d'arrivée d'occasion.
- Ne pas plier, coincer, modifier ni couper le flexible d'arrivée (la solidité n'est plus garantie).
- Ne serrez les raccords qu'à la main. Si vous serrez des raccords trop fermement avec un outil (pince), cela risque d'endommager les filetages.

Pression optimale de l'eau dans le réseau de conduites

au minimum 100 kPa (1 bar)

au maximum 1000 kPa (10 bar)

Robinet grand ouvert, il doit couler au minimum 8 litres / minutes.

Si la pression de l'eau est plus élevée, il faut installer un réducteur de pression en amont.

Branchement

Raccordez le flexible d'arrivée d'eau au robinet ($\frac{3}{4}$ " = 26,4 mm) et sur l'appareil (pas nécessaire sur les modèles avec Aqualstop, installé en fixe) :

- Modèle : **Standard**

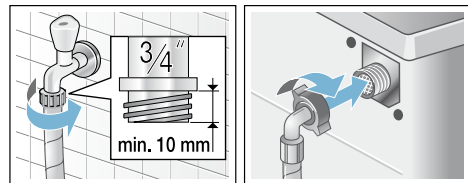

- Modèle : **Aqua-Secure**

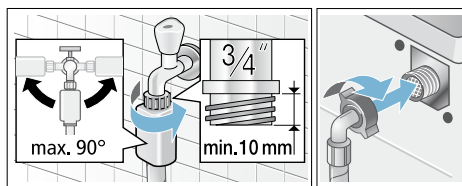

- Modèle : **Aqualstop**

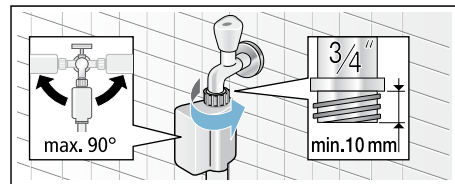

Remarque : Ouvrez prudemment le robinet d'eau et vérifiez en même temps si les raccords sont étanches. La jonction par vis se trouve sous la pression régnant dans la conduite d'eau.

Évacuation de l'eau

Attention ! Dégât des eaux

Si, en raison de la pression élevée de l'eau pendant le vidange, le flexible d'écoulement glisse hors du lavabo ou du point de raccordement, l'eau qui s'écoule peut provoquer des dégâts. Sécurisez le flexible pour l'empêcher de sortir.

Remarque : Ne coudez pas le flexible d'évacuation et ne l'étirez pas.

Vous pouvez poser le flexible d'écoulement de la manière suivante :

- **Évacuation dans une vasque de lavabo**

⚠ Mise en garde
Risque de brûlure !

Vous risquez de vous ébouillanter pendant le lavage à haute température, en cas de contact avec le bain lessiviel très chaud par ex. pendant la vidange du bain très chaud dans un lavabo. Ne mettez pas la main dans le bain lessiviel chaud.

Attention !

Endommagement de l'appareil/des textiles

Si l'extrémité du flexible d'écoulement plonge dans l'eau vidangée, de l'eau risque d'être réaspirée dans l'appareil et endommager l'appareil/les textiles. Veillez à ce que :

- que le bouchon n'obture pas l'orifice d'écoulement du lavabo.
- l'extrémité du flexible d'écoulement d'eau ne plonge pas dans l'eau vidangée.
- que l'eau s'écoule avec une rapidité suffisante.

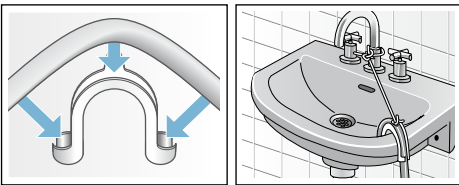

■ **Écoulement dans un siphon**

Le point de raccordement doit être sécurisé par un collier de flexible de Ø 24 – 40 mm (commerce spécialisé).

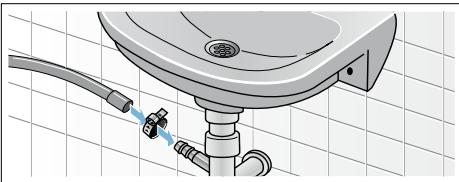

■ **Écoulement dans un tuyau en plastique avec manchon en caoutchouc ou dans un avaloir d'égout**

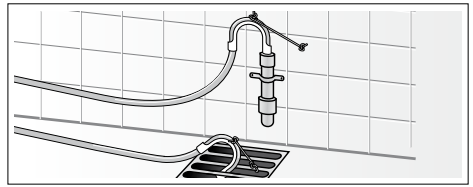

Nivellement

Alignez le lave-linge à l'aide d'un niveau à bulle.

Si le lave-linge ne se trouve pas parfaitement à l'horizontale, il risque de faire beaucoup de bruit, d'engendrer des vibrations et de se déplacer tout seul !

1. Desserrez les contre-écrou dans le sens des aiguilles d'une montre à l'aide d'une clé à vis.
2. Vérifiez l'horizontalité du lave-linge à l'aide d'un niveau à bulle, rectifiez-la le cas échéant. Tournez le pied de l'appareil pour modifier la hauteur. Les quatre pieds de l'appareil doivent reposer fermement sur le sol.
3. Serrez le contre-écrou contre le capot de l'appareil. Ce faisant, retenez fermement le pied et ne modifiez pas sa hauteur. Le contre-écrou de chaque pied doit être vissé fermement contre le corps de l'appareil !

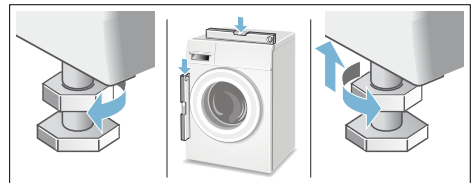

Raccordement électrique

Mise en garde **Danger de mort !**

Risque d'électrocution en cas de contact avec des composants sous tension.

- Ne saisissez jamais la fiche avec les mains mouillées.
- Retirez le cordon électrique uniquement par la fiche et jamais par le cordon car il pourrait être endommagé.
- Ne débranchez jamais la fiche pendant que la machine marche.

Respectez les consignes suivantes et assurez-vous que :

Remarques

- La tension secteur et la tension indiquée sur le lave-linge (plaque signalétique) concordent. La tension de fonctionnement ainsi que l'ampérage nécessaire du fusible/disjoncteur figurent sur la plaque signalétique.
- Le lave-linge est raccordé à une prise de courant alternatif réglementairement installée et comportant un contact de terre.
- La fiche mâle et la prise de courant vont ensemble.
- Les fils du cordon présentent une section suffisante.
- Le système de mise à la terre est correctement installé.
- Le changement du câble d'alimentation par le secteur est une opération réservée à un électricien agréé. Vous pouvez obtenir un câble d'alimentation secteur de rechange auprès du SAV.
- N'utilisez pas de fiches / prises multiples ni de câbles prolongateurs.

- En cas d'utilisation d'un disjoncteur différentiel, n'utilisez qu'un type de disjoncteur arborant le symbole . Seul ce symbole garantit que les prescriptions actuellement en vigueur seront remplies.
- La fiche mâle reste à tout moment accessible.
- Le cordon électrique ne doit pas être plié, écrasé, modifié, coupé ou entrer en contact avec des sources de chaleur.

Avant le premier lavage

Avant de quitter l'usine, le lave-linge a subi des tests approfondis. Effectuez un premier lavage **sans** linge pour évacuer l'eau résiduelle issue des contrôles de fabrication.

Remarques

- Le lave-linge **doit être installé et branché correctement.** → Page 33
 - Ne mettez jamais en service une machine endommagée. Prévenez le service après-vente.
1. Contrôlez la machine.
 2. Enlevez la pellicule protectrice protégeant le bandeau de commande.
 3. Branchez la fiche dans la prise de courant.
 4. Ouvrez le robinet d'eau.
 5. Fermez le hublot (n'introduisez pas de linge dans le tambour !).
 6. Sélectionnez le programme **Coton** et réglez la température **90°C**.
 7. Ouvrez le bac à produit lessiviel.
 8. Versez env. 1 litre d'eau dans le compartiment **II**.
 9. Versez le produit lessiviel dans le compartiment **II**.

Remarque : Pour éviter la formation de mousse, utilisez uniquement la moitié de la quantité de produit lessiviel recommandée par le fabricant du produit lessiviel. N'utilisez pas de lessive pour lainages ou textiles délicats.

10. Fermez le bac à produits.

11. Appuyez sur **Départ**.

12. Éteignez l'appareil en fin de programme.

Votre lave-linge est prêt à l'emploi.

Transport

par ex. en cas de déménagement

Préparatifs :

1. Fermez le robinet d'eau.
2. Faites se résorber la pression régnant dans le flexible d'arrivée d'eau.
Maintenance - Filtre situé dans l'arrivée d'eau → Page 26
3. Vidangez l'eau de lavage restée dans l'appareil.
Maintenance - Pompe de vidange bouchée → Page 25
4. Débranchez le lave-linge du secteur.
5. Démontez les flexibles.

Posez les cales de transport :

1. Enlevez et rangez les couvercles. Utilisez éventuellement un tournevis.

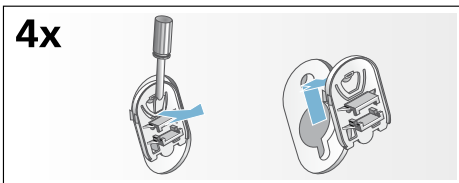

2. Mettez les 4 douilles en place. Bridez fermement le cordon d'alimentation électrique contre les fixations. Mettez les vis en place et serrez-les à fond.

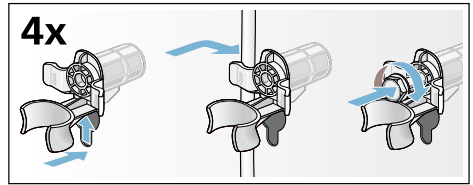

Avant la mise en service :

Remarques

- Enlevez **impérativement** les cales de transport !
- Pour empêcher que lors du lavage suivant de la lessive non utilisée gagne le flexible d'écoulement : versez env. 1 d'eau dans le compartiment **II** puis choisissez le programme **Vidange** et lancez-le.

Garantie Aqua-Stop

Valable uniquement pour les appareils équipés du dispositif Aqua-Stop

En plus de la garantie constructeur (et de la garantie revendeur), nous assurons un dédommagement aux conditions suivantes :

1. Si notre système Aqua-Stop est à l'origine d'un dégât des eaux chez un particulier, nous nous engageons à compenser le préjudice subi.
2. La garantie de responsabilité vaut pour toute la durée de vie de l'appareil.
3. Condition préalable pour faire valoir un recours en garantie : l'appareil équipé de l'Aqua-Stop doit avoir été installé et raccordé de manière professionnelle, suivant les indications de notre notice ; cette condition préalable concerne également la rallonge Aqua-Stop (accessoire d'origine).

Notre garantie ne couvre pas les conduites d'arrivée ou robinetteries défectueuses situées en amont du raccordement de l'Aqua-Stop au robinet d'eau.

4. En principe, vous n'avez pas à surveiller le fonctionnement des appareils équipés de l'Aqua-Stop ni à fermer le robinet d'arrivée d'eau à l'issue du lavage.

Ceci dit, si vous devez vous absenter de votre domicile pendant plusieurs semaines (pour des vacances, par exemple), fermez le robinet d'arrivée d'eau.

Conseils et réparations

FR 01 40 10 12 00

B 070 222 142

CH 0848 840 040

Vous trouverez les coordonnées du service après-vente des différents pays dans la liste ci-jointe.

BSH Hausgeräte GmbH

Carl-Wery-Straße 34

81739 München

GERMANY

siemens-home.com

Fabriqué par BSH Hausgeräte GmbH titulaire des droits d'utilisation de la marque Siemens AG



9001050557 (9511)