

SIEMENS



Pralni stroj

WM16Y891EU

siemens-home.bsh-group.com/welcome

sl Navodila za uporabo in namestitve

Register
your
product
online

Vaš nov pralni stroj

Odločili ste se za pralni stroj znamke Siemens.

Prosimo, vzemite si nekaj minut za branje teh navodil in spoznajte prednosti svojega pralnega stroja.

Da zadostimo visokim težnjam po čim boljši kakovosti znamke Siemens, pri vsakem stroju, preden zapusti tovarno, temeljito preverimo, ali sta njegovo stanje in delovanje brezhibna.

Nadaljnje informacije in izbor naših izdelkov, dodatne opreme in nadomestnih delov najdete na naši spletni strani www.siemens-home.bsh-group.com ali pa se obrnite na našo servisno službo.

Če navodila za namestitev in uporabo opisujejo več različic stroja, so razlike med njimi na ustreznih mestih tudi označene.



Pralni stroj namestite šele potem, ko ste prebrali ta Navodila za namestitev in uporabo!

Pravila za prikaze

⚠ Opozorilo!

Ta kombinacija simbola in opozorila nakazuje morebitno nevarno situacijo. Neupoštevanje tega opozorila lahko privede do smrti ali poškodb.

Pozor!

To opozorilo nakazuje morebitno nevarno situacijo. Neupoštevanje lahko privede do materialne škode ali onesnaženja okolja.

Opomba / nasvet

Opombe za optimalno rabo aparata / uporabne informacije.

1. 2. 3. / a) b) c)

Postopki so ponazorjeni s številkami ali črkami.

■ / -

Naštevavanja so ponazorjena s kvadratom ali alinejo.

Kazalo

 Uporaba v skladu z namembnostjo	5
 Varnostni napotki	6
Varnost ob električni napetosti	6
Nevarnosti poškodb	6
Varnost za otroke	7
 Varovanje okolja	8
Embalaza/odslužen stroj	8
Navodila za varčevanje	8
 Na kratko o najvažnejšem	9
 Spoznajte svoj stroj	10
Pralni stroj	10
Upravljalni pult	11
Prikazovalno polje	12
 Perilo	14
Priprava perila	14
Razvrščanje perila	14
 Pralno sredstvo	15
Pravilna izbira pralnega sredstva	15
Privarčevanje energije in pralnega sredstva	15
 Pregled programov	16
Programi na izbirnem stikalu programov	16
Škrobljenje	22
Barvanje/Razbarvanje	22
 Prednastavitve programa	23
Temperatura	23
Število vrtiljajev ožemanja	23
Končano čez	23
Nastavitve i-Dos	24
 Dodatne programske nastavitve/ možnosti (* glede na model)	25
speedPerfect 	25
ecoPerfect 	25
Predpranje *	25
Dodatno izpiranje *	25
Voda plus *	25
Za enosta.likanje *	26
Namakanje *	26
Izpiranje stop *	26
Tiho pranje *	26
Madeži *	27
 Upravljanje stroja	28
Priprava pralnega stroja	28
Vklop stroja/izbira programa	28
Sprememba prednastavitev programa	28
Izbira dodatnih programskih nastavitev	29
Nalaganje perila v boben	29
Polnjenje in doziranje pralnega in negovalnega sredstva	30
Zagon programa	30
Varovalo za otroke	31
Dodatno nalaganje perila	31
Sprememba programa	31
Prekinitev programa	31
Konec programa pri zaustavitvi izpiranja	31
Konec programa	32
Odstranjevanje perila/izključitev stroja	32
 inteligenten dozirni sistem	33
Inteligenten sistem doziranja v predalu za pralno sredstvo	33
Vklop/polnjenje dozirne posode	33
Pri dnevni uporabi	34
Osnovna količina doziranja	34
Vsebina posode za i-Dos 	35
Ročno doziranje	36

	Nastavitve stroja	37		Namestitev in priključitev	50
	Senzorika	38	Obseg dostave	50	
	Količinska avtomatika	38	Varnostni napotki	51	
	Sistem za nadzor neuravnoveženosti	38	Površina za namestitev	51	
	Aquasensor	38	Namestitev stroja na podstavek ali leseni brunasti površini	51	
	Senzor/prikaz naloženosti	38	Postavitev na podest s predalom	51	
	Priporočilo za doziranje	38	Podgradnja/vgradnja v kuhinjsko nišo	52	
	Čiščenje in vzdrževanje	39	Odstranjevanje transportnih varoval	52	
	Ohišje stroja/upravljalni pult	39	Dolžine cevi in kablov	53	
	Pralni boben	39	Dotok vode	54	
	Odstranjevanje vodnega kamna	39	Odvod vode	55	
	Predal za pralno sredstvo i-Dos in njegovo ohišje	40	Izravnava	56	
	Črpalka za pralno raztopino je zamašena, odmaševanje v sili	42	Električni priključek	56	
	Odtočna cev na sifonu je zamašena	42	Pred prvim pranjem	57	
	Sito v dovodu vode je zamašeno	43	Transport	58	
	Kaj storiti ob motnjah?	43		Garancija Aquastop	59
	Sprostitev v sili	43			
	Opombe v prikazovalnem polju	44			
	Kaj storiti ob motnjah?	45			
	Servisna služba	47			
	Vrednosti porabe	48			
	Poraba električne energije in vode, trajanje programa in preostala vlaga za glavne programe	48			
	Preizkusni programi učinkovanja za bombažne tkanine	49			
	Tehnični podatki	49			



Uporaba v skladu z namembnostjo

- Izključno za uporabo v zasebnem gospodinjstvu in v domačem okolju.
- Pralni stroj je primeren za pranje strojno pralnih tkanin ter za pranje ročno pralne volne v pralnem lugu.
- Za obratovanje s hladno sanitarno vodo in s standardnimi pralnimi in negovalnimi sredstvi, ki so primerna za pralne stroje.
- Pri doziranju vseh pralnih, pomožnih, negovalnih in čistilnih sredstev se obvezno držite navodil posameznega proizvajalca.
- Pralni stroj smejo otroci, starejši od 8 let, osebe z omejenimi fizičnimi, senzoričnimi ali duhovnimi sposobnostmi in osebe s pomanjkljivimi izkušnjami ali znanjem uporabljati, če **so pri tem pod nadzorom**, ali če jih je o uporabi **poučila** odgovorna oseba. Otroci ne smejo brez nadzora opravljati nobenih čistilnih in vzdrževalnih del.
- Otrokom, mlajšim od 3 let, preprečite dostop do pralnega stroja.
- Ta aparat je namenjen uporabi na območjih do maksimalno 4000 metrov nadmorske višine.
- Domačim živalim preprečite dostop do pralnega stroja.

Pred prvim zagonom stroja: skrbno preberite Navodilo za uporabo in postavitev ter vse druge informacije, ki so priložene pralnemu stroju, ter se po njih ravnajte.

Dokumentacijo shranite za kasnejšo uporabo in za predajo morebitnemu naslednjemu lastniku.

Varnostni napotki

Varnost ob električni napetosti

Opozorilo

Življenjska nevarnost!

Pri dotiku delov, ki so pod napetostjo, obstaja nevarnost električnega udara.

- Priključnega vtiča nikdar ne prijemajte z mokrimi rokami.
- Omrežni kabel izvlecite vedno pri vtiču in nikdar za kabel, saj se lahko tako poškoduje.

Nevarnosti poškodb

Opozorilo

Nevarnost poškodb!

- Ob privzdigovanju stroja z oprijemanjem na izstopajočih delih (npr. vrata) se lahko ti deli odlomijo in povzročijo nastanek poškodb. Pralnega stroja ne vzdigujte na izstopajočih delih.
- Pri povzpenjanju na pralni stroj se lahko zgodi, da se delovna plošča zlomi in lahko pride do poškodb. Ne povzpenjajte se na pralni stroj.
- Pri sedenju na odprtih vratih ali pa opiranju ob njih se lahko pralni stroj prevrne in povzroči poškodbe. Ne opirajte se ob odprta vrata.

- Pri seganju v vrteči se pralni boben si lahko poškodujete roke.

Ne segajte v vrteči se pralni boben.

Počakajte toliko časa, da se boben neha vrteti.

Opozorilo

Nevarnost opeklin!

Pri pranju z visokimi temperaturami lahko pri dotiku z vročim pralnim lugom, npr. pri črpanju vročega pralnega luga v umivalnik, pride do nastanka opeklin.

Ne dotikajte se vročega pralnega luga.

Varnost za otroke

Opozorilo **Življenjska nevarnost!**

Otroci se lahko pri igranju v bližini pralnega stroja znajdejo v življenjsko nevarnih položajih ali pa se poškodujejo.

- Otrok ne pustite v bližino pralnega stroja brez nadzora!
- Ne pustite otrok, da se igrajo s pralnim strojem!

Opozorilo **Življenjska nevarnost!**

Otroci se lahko zaprejo v napravo in zaidejo v smrtno nevarnost.

Pri odsluženih napravah:

- Izvlecite priključni vtič.
- Kabelski priključek prerežite in skupaj z vtičem odstranite.
- Uničite zapirni mehanizem vrat.

Opozorilo **Nevarnost zadušitve!**

Pri igri se otroci lahko zavijejo v embalažo/folijo in embalažne dele ali pa si jih potegnejo prek glave in se tako zadušijo.

Otrokom preprečite dostop do embalaže, folije in embalažnih delov.

Opozorilo **Nevarnost zastrupitve!**

Sredstva za pranje in nego lahko pri zaužitju vodijo do zastrupitve.

Pralna sredstva in sredstva za nego shranjujte nedosegljiva otrokom.

Opozorilo **Draženje oči/kože!**

Sredstva za pranje in nego lahko ob dotiku povzročijo draženje oči in kože.

Pralna sredstva in sredstva za nego shranjujte nedosegljiva otrokom.

Opozorilo **Nevarnost poškodb!**

Pri pranju z visokimi temperaturami se steklo vrat zelo segreje.

Preprečite otrokom, da bi se lahko dotikali vročega stekla vrat.



Varovanje okolja

Embalaža/odslužen stroj



Ovojnino reciklirajte primerno in prijazno okolju.

Ta naprava je označena v skladu z evropsko smernico o odpadni električni in elektronski opremi (waste electrical and electronic equipment - WEEE). V okviru smernice sta določena prevzem in recikliranje starih naprav, ki veljata v celotni Evropski uniji.

Navodila za varčevanje

- Izkoristite maksimalno količino perila za pranje glede na vsak program. → "P Pregled programov" na strani 16
- Pranje normalno umazanega perila brez predpranja.
- Pri rahlo do normalno umazanem perilu privarčujte energijo in pralno sredstvo. → Stran 15
- Če pralno sredstvo dozirate z **inteligentnim doziranjem** (i-Dos), porabite manj pralnega sredstva in vode.
- Razpoložljive temperature veljajo za oznake za nego na tkaninah. Temperature v pralnem stroju se lahko razlikujejo od navedenih, da se zagotovi optimalna kombinacija varčevanja z energijo in dobrega rezultata pranja.

■ Podatki o porabi energije in vode:

→ Stran 12

Prikazi podajajo informacije o relativni porabi energije oz. vode pri izbranih programih.

Več prikazanih segmentov kot je vidnih, višja je posamezna poraba. Tako lahko primerjate porabo programov pri izbiri različnih programskih nastavitev ter se po možnosti odločite za programsko nastavitve, ki zagotavlja večji prihranek energije in vode.



– ⏻ Poraba energije

– ◊ Poraba vode

■ Način varčevanja z energijo:

osvetlitev zaslona ugasne po nekaj minutah, utripa tipka▶||. Za aktiviranje osvetlitve pritisnite poljubno tipko.

Način varčevanja z energijo se ne aktivira, če poteka program.

- **Samodejni izklop:** če stroja dalj časa ne upravljate, se pred zagonom programa in po izvedenem programu stroj samodejno izključi, da s tem privarčujete energijo. Za ponovni vklop ponovno pritisnite na tipko za glavno stikalo.

→ "Nastavitve stroja" na strani 37

- Če perilo na koncu sušite v sušilnem stroju, izberite število vrtljajev centrifugiranja v skladu z navodili proizvajalca sušilnega stroja.

Na kratko o najvažnejšem

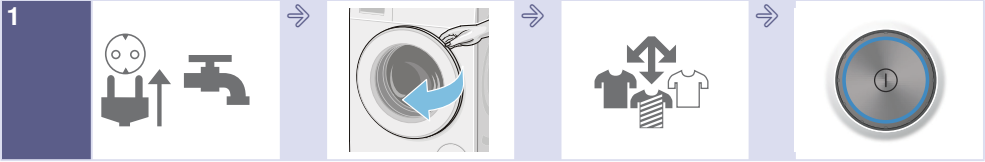

Omrežni vtič vključite v vtičnico. Odprite vodno pipo.

Odprite polnilno odprtino.

Perilo razvrstite.

Za vklop pritisnite tipko .

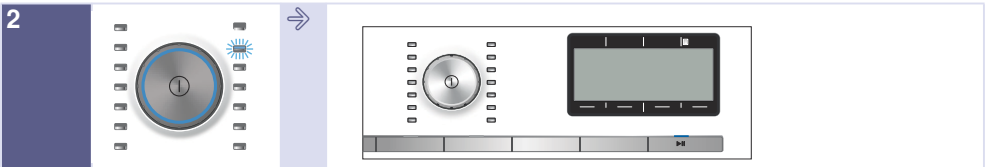

Izberite program, npr. **Enostavna nega**.

Po potrebi spremenite nastavitve izbranega programa in izberite dodatne programske nastavitve ali možnosti.

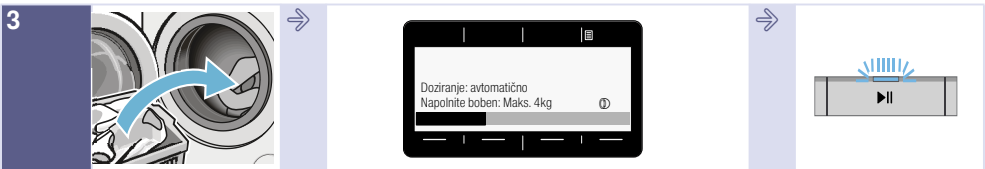

Vstavite perilo.

Upoštevajte največjo količino polnjenja (odvisno od modela) na prikazovalniku.

Zaženite program.



Konec programa

Za izklop pritisnite tipko .

Zaprite vodno pipo (pri modelih brez funkcije Aquastop).

Spoznajte svoj stroj

Pralni stroj

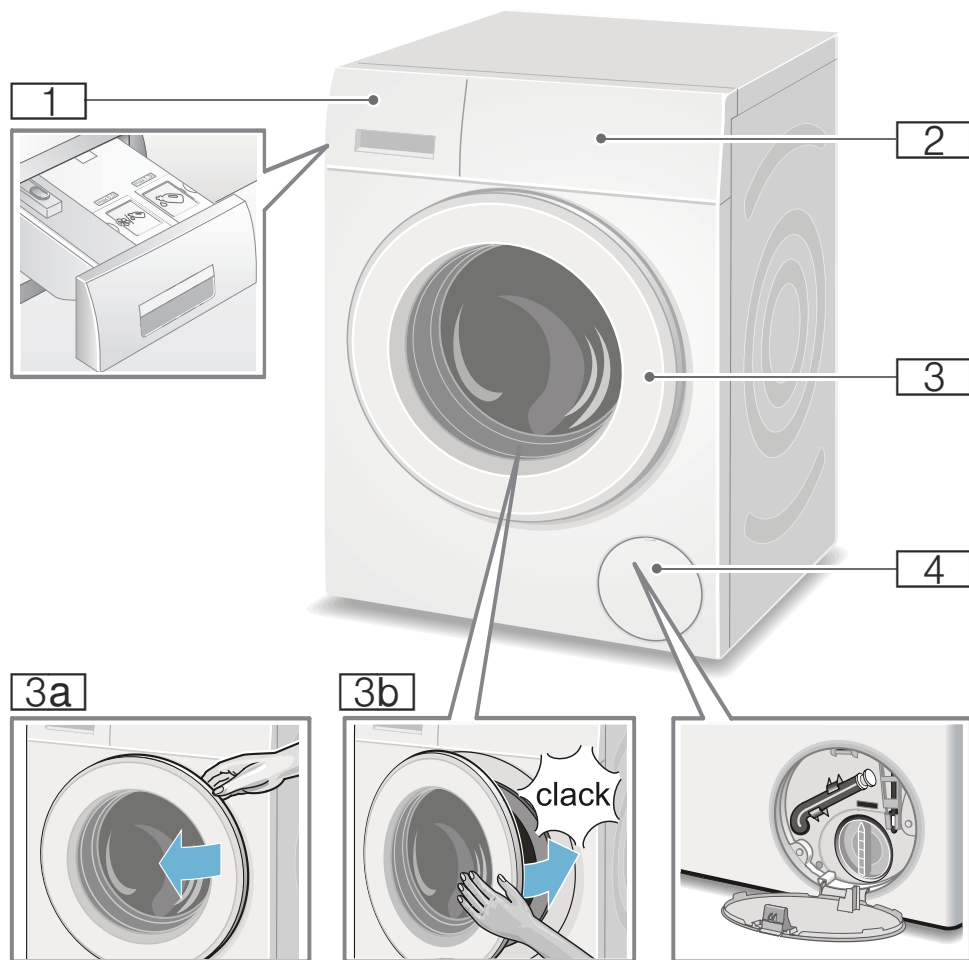

1 Predal za pralno sredstvo s prižganimi lučkami za posode i-
Dos na ročaju predala
→ *Stran 33*

2 Upravljalno polje/prikazovalnik

3 Vrata aparata z ročajem

3a Odpiranje vrat aparata

3b Zapiranje vrat aparata

4 Servisna loputa

Upravljalni pult

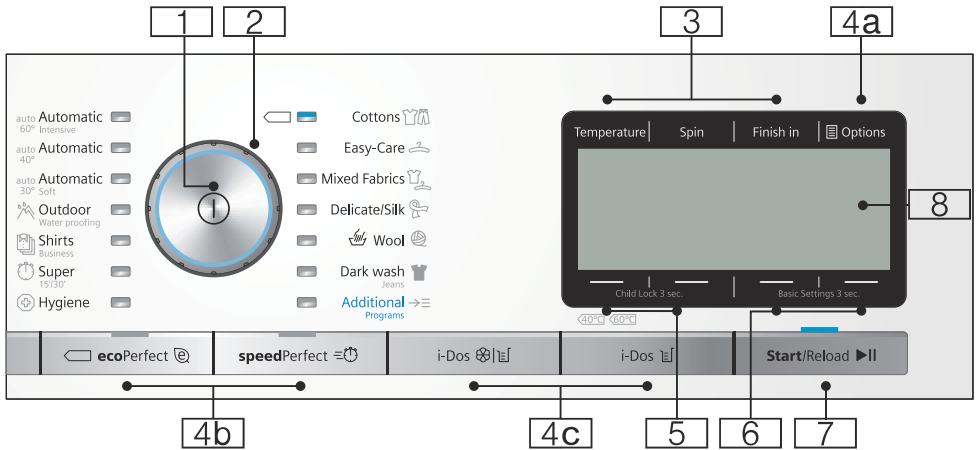

Opomba: Vse tipke (razen glavnega stikala) so občutljive; zato zadostuje rahel dotik.

- 1 Glavno stikalo**
za vklop/izklop pralnega stroja:
Pritisnite tipko ①.
- 2 Programsko stikalo**
za izbiro programa.
Programsko stikalo je mogoče
vrteti v obe smeri.
Pregled programov → *Stran 16*
- 3 Tipke za spreminjanje
prednastavitev programa:**
→ *Stran 23*
- Temperatura (Temperature),
 - Število vrtljajev ožemanja (Spin),
 - Končano čez (Finish in)
- 4 Tipke za izbiranje dodatnih
nastavitev programa:**
- 4a** Opcije (Options) → *Stran 13*,
→ *Stran 25*
- 4b** ecoPerfect, speedPerfect,
4c i-Dos, i-Dos → *Stran 24*,
pregled vseh izbirnih nastavitev
→ *Stran 16*

- 5** Tipke **Varovalo za otroke**
(Child Lock 3 sec.) za vklop/
izklop varovala za otroke
→ *Stran 31*
- 6** Tipke **Osnovne nastavitve
3 sek.** (Basic Settings 3 sec.) za
spreminjanje nastavitev aparata,
npr. zvoka tipk,
pregled vseh izbirnih nastavitev
aparata → *Stran 13*,
→ *Stran 37*
- 7** **Tipka ►|| za:**
- zagon programa,
 - prekinitev programa, npr. za
dodajanje perila
→ *Stran 31*,
 - prekinitev programa
- 8** **Prikazovalnik** za nastavitve in
podatke

Prikazovalno polje

Glavni meni po izbiri programa

npr. **Enostavna nega** (Easy-Care)

Puščice na zaslonu kažejo, v katero smer je mogoče spremeniti prednastavitve programa. To lahko storite s tipkami, ki so pod oz. nad nastavitvami.

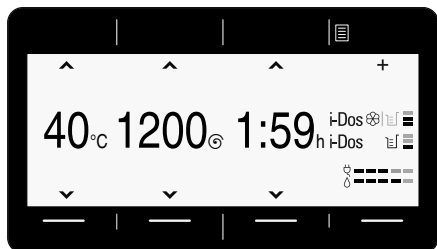

Izbrani so Dodatni programi programi

in za izbiro npr. programa **Ožemanje** (Spin):

S tipkami pod puščicami lahko izberete zeleno količino doziranja pralnega sredstva. Izbira je potrjena s kljukico.

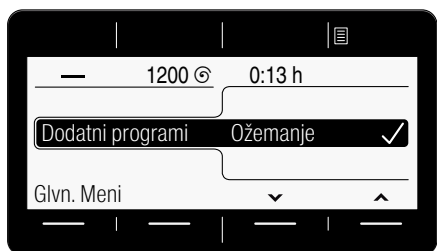

Počakajte ali pritisnite tipko **Glavni meni** nazaj, na prikazovalniku se prikaže izbran program.

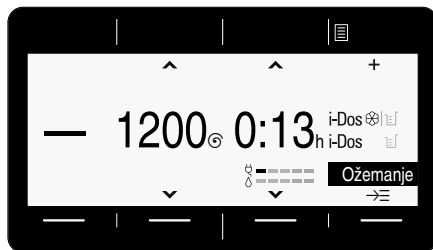

Za spreminjanje pritisnite tipko pod programom s črnim ozadjem in spremenite program.

Izbira količine doziranja s tipko i-Dos

npr. pritisnite tipko **i-Dos** in izberite količino doziranja **srednje**:

S tipkami pod puščicami lahko izberete zeleno količino doziranja pralnega sredstva. Izbira je potrjena s kljukico.

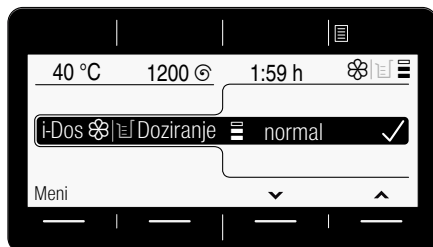



Počakajte ali se s pritiskom tipke **Glavni meni** ali **i-Dos** nazaj vrnite v glavni meni.

Izbrana tipka Opcije (Options)

in izberite npr. možnost **Izpiranje stop** (Rinse Hold ):

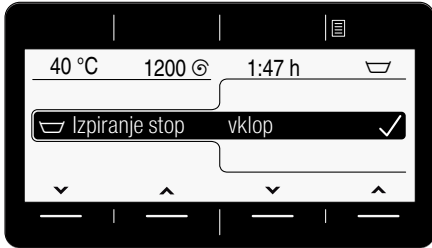
S tipkama pod levima puščicama izberite možnost. Z obema desnima tipkama izberite prikazano vrednost. Izbrane možnosti so takoj aktivne in se prikažejo na zaslonu.



Počakajte ali pa se s tipko **Opcije** (Options ) pomaknite nazaj v glavni meni.

Izbrane tipke Osnovne nastavitve 3 sek. (Basic Settings 3 sec.)

in sprememba nastavitve aparata: npr. jakost **zvočnega signala** → *Stran 37*

Nastavitve izberite s tipkama pod obema levima puščicama. Z obema desnima tipkama izberite prikazano vrednost. Izbor se potrди s kljukico.

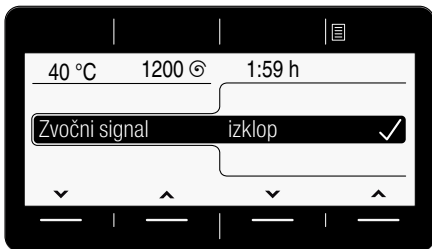

Počakajte ali pa se s tipko **Osnovne nastavitve 3 sek.** (Basic Settings 3 sec.) (ponovno jo držite pritisnjeno) pomaknite v glavni meni.



Perilo

Priprava perila

Pozor!

Poškodbe naprave/blaga

Tujki (npr. kovanci, sponke, igle, nohti) lahko poškodujejo perilo ali sestavne dele stroja.

Prosimo, upoštevajte naslednja navodila pri predhodni pripravi vašega perila:

- Izpraznite vse žepe perila.

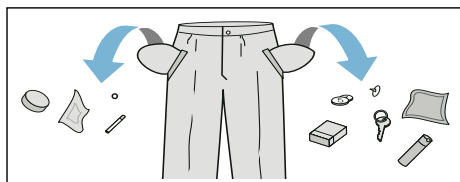

- Pazite na kovinske dele (sponke, itd.) in jih odstranite.
- Občutljivo perilo (nogavice, modrčki, itd.) perite v mrežici/vrečki.
- Zadrge in prevleke zapnite.
- Iz žepov ali izza zagibov (manšet) skrtačite pesek.
- Pri zavesah odstranite kljukice ali pa jih perite v mreži ali vreči.

Razvrščanje perila

Perilo razvrščajte v skladu s proizvajalčevimi navodili za nego in podatki na etiketah, ob upoštevanju naslednjih značilnosti:

- Vrsta tkanine/vlaken
- Barva
 - **Opomba:** Perilo se lahko obarva. Belo in pisano perilo perite ločeno. Novo pisano perilo pri prvem pranju perite posebej.
- Umazanost
 - Perilo enake stopnje umazanosti perite skupaj.
 - Nekaj primerov za stopnjo umazanosti si lahko ogledate pod

→ Stran 15

- **manj umazano:** brez predpranja, po potrebi izberite nastavitve **speedPerfect**
- **običajno**
- **zelo umazano:** pranje manjše količine perila, izberite program s predpranjem
- **madeži:** madeže odstranite ali obdelajte dokler so še sveži. Najprej jih namočite z milnico brez drgnjenja. Nato kose perila operite z ustreznim programom. Zelo trdovratni in posušeni madeži pogosto izginejo šele po večkratnem pranju.
- Simboli na etiketah za nego
 - **Opomba:** Vrednosti v simbolih pomenijo najvišjo dovoljeno temperaturo pranja.



primerno za običajno pranje; npr. program bombaž



potrebno je nežnejše pranje; npr. program preprosta nega



potrebno je še posebej nežno pranje; npr. s programom za občutljivo perilo/svilo



primerno za ročno pranje;



npr. s programom za volno



Perila ne perite strojno.

Pralno sredstvo

Pravilna izbira pralnega sredstva

Za pravilno izbiro pralnega sredstva, temperature in obdelave perila je bistven našitek za vzdrževanje. → tudi www.sartex.ch

Na spletni strani www.cleanright.eu najdete tudi mnogo nadaljnjih uporabnih informacij o pralnih, negovalnih in čistilnih sredstvih za osebno uporabo.

- **Univerzalno pralno sredstvo z optičnimi posvetlitvami**
Primerno za perilo iz lana ali bombaža, ki ga je mogoče kuhati
Program: Bombaž / mrzlo - maks. 90 °C
- **Pralno sredstvo za barvano perilo brez belila in optičnih posvetlitev**
Primerno za barvno perilo iz lana ali bombaža
Program: Bombaž / mrzlo - maks. 60 °C
- **Pralno sredstvo za barvno/občutljivo perilo brez optičnih posvetlitev**
primerno za barvno perilo iz lahko negovanih vlaken, sintetiko
Program: Preprosta nega / mrzlo - maks. 60 °C
- **Pralno sredstvo za občutljivo perilo**
Primerno za občutljivo in fino tkanino, svila ali viskoso
Program: Občutljivo perilo/svila / mrzlo - maks. 40 °C
- **Pralno sredstvo za volno**
primerno za volno
Program: Volna / mrzlo - maks. 40 °C

Privarčevanje energije in pralnega sredstva

Pri lažje ali normalno onesnaženih tkaninah lahko privarčujete energijo (z znižanjem pralne temperature) in pralna sredstva.

Varčevanje	Umazanija/navodilo
<p>Nižja temperatura in manjša količina pralnega sredstva glede na dozirno priporočilo</p>  <p>Temperatura glede na negovalno etiketo in večja količina pralnega sredstva po priporočenem doziranju/močno umazano</p>	<p>manj umazano Ni opaziti onesnaženja in madežev. Oblačila so prevzela telesni vonj, npr.:</p> <ul style="list-style-type: none"> ■ lahka poletna/športna oblačila (nošena le nekaj ur) ■ majice, srajce, bluze (nošene največ 1 dan) ■ posteljnina in brisače za goste (uporabljeno 1 dan) <p>normalno umazano Vidna umazanija/ali vidnih je nekaj manjših madežev, npr.:</p> <ul style="list-style-type: none"> ■ majice, srajce, bluze (prepoteno, nošeno večkrat) ■ brisače, posteljnina (uporabljeno do 1 tedna) <p>zelo umazano Onesnaženje in/ali madeži so različno vidni, npr. z. B. brisače za posodo, otroško perilo, poklicna oblačila</p>

Opomba: Pri doziranju pralnih, negovanih, pomožnih in čistilnih sredstev se nujno držite priporočil proizvajalcev teh sredstev in navodil.
→ *Stran 30*















































Pregled programov









Programi na izbirnem stikalu programov























Program/vrsta perila/napotki	Nastavitve
Naziv programa Kratka pojasnitev programa oz. za katere vrste perila je primeren.	največja količina perila na voljo Temperatura ; (☹️ = hladno) na voljo Število vrtljajev ožemanja ; 0 = brez ožemanja, samo izčrpavanje dodatne nastavitve, ki jih lahko izberete* možnost samodejnega doziranja: ■ tekočega pralnega sredstva (⌵) in ■ mehčalca (⊗) vklop/izklop ✓, ni možno izbrati -
Bombaž (Cottons) odporne tkanine, bombažne in lanene tkanine, ki se lahko perejo pri najvišji temperaturi Opombe <ul style="list-style-type: none"> ■ Pri nastavitvi ecoPerfect ☹️ je temperatura pranja nižja kot izbrana temperatura. Če želite, da temperatura pralne raztopine doseže določeno temperaturo, uporabite program brez nastavitve ecoPerfect ☹️ in po potrebi z višjo temperaturo. ■ Pri nastavitvi speedPerfect ⚡, ki je primerna kot kratek program za rahlo umazano perilo. 	maks. 9 kg/5*** kg ☹️ - 90 °C 0-1600** vrt/min ☹️, ⚡, ☹️, ⌵, ☹️, ☹️, ☹️, ☹️, ☹️, ☹️ Pralno sredstvo ✓, mehčalec ✓
Enostavna nega (Easy-Care) Tkanine iz sintetike ali mešanih vlaken	maks. 4 kg ☹️ - 60 °C 0-1200** vrt/min ☹️, ⚡, ☹️, ⌵, ☹️, ☹️, ☹️, ☹️, ☹️, ☹️ Pralno sredstvo ✓, mehčalec ✓
* Programi in dodatne programske nastavitve so odvisni od modela. Razpoložljive programe/nastavitve je mogoče izbrati neposredno na upravljalnem polju ali v Dodatni programi programi oz. Opcije (Options ). ** maks. Število vrtljajev za ožemanje je odvisno od programa in modela *** manjša količina perila pri nastavitvi speedPerfect ⚡	

Program/vrsta perila/napotki	Nastavitve
Mix (Mixed Fabrics) mešano perilo iz bombaža in sintetike	maks. 4 kg - 40 °C 0-1600** vrt/min , , , , , , , Pralno sredstvo ✓, mehčalec ✓
Fino / svila (Delicate / Silk) občutljive tkanine, primerne za pranje, npr. svila, saten, sintetika ali mešane tkanine (npr. svilene bluže, šali) Opomba: . Uporabljajte pralno sredstvo za občutljivo perilo ali svilo, ki je primerno za strojno pranje.	maks. 2 kg - 40 °C 0-800** vrt/min , , , , , Pralno sredstvo ✓, mehčalec ✓
Volna (Wool) volna, ki je primerna za ročno ali strojno pranje, ali tekstil z visokim odstotkom volne; zelo nežno pranje, ki preprečuje krčenje perila; daljše prekinitve med pranjem (perilo miruje v pralni raztopini) Opombe <ul style="list-style-type: none"> ■ Volna je živalskega izvora, npr.: angora, alpaka, lama, ovca. ■ Uporabljajte pralno sredstvo za volno, ki je primerno za strojno pranje. 	maks. 2 kg - 40 °C 0-800** vrt/min , Pralno sredstvo -, mehčalec ✓
Higiena (Hygiene) odporne tkanine iz bombaža ali lana Opomba: . Posebej primerno pri potrebi po večji higieni ali posebej občutljivi koži zaradi daljšega pranja pri določeni temperaturi, z večjo količino vode in daljšim izpiranjem.	maks. 7 kg/5*** kg - 60 °C 0-1600** vrt/min , , , , , , , Pralno sredstvo ✓, mehčalec ✓
Super 15' / 30' * zelo kratek program, ki traja pribl. 15 / 30 minut, primeren za manjše količine rahlo umazanega perila Opomba: . Pri nastavitvi načina speedPerfect se izvede program Super 15' .	maks. 2 / 3,5 kg - 40 °C 0-1200** vrt/min , , - Pralno sredstvo ✓, mehčalec ✓
* Programi in dodatne programske nastavitve so odvisni od modela. Razpoložljive programe/nastavitve je mogoče izbrati neposredno na upravljalnem polju ali v Dodatni programi programi oz. Opcije (Options). ** maks. Število vrtljajev za ožemanje je odvisno od programa in modela *** manjša količina perila pri nastavitvi speedPerfect	

Program/vrsta perila/napotki	Nastavitve
<p>Super 15' *</p> <p>zelo kratek program, ki traja pribl. 15 minut, primeren za manjše količine rahlo umazanega perila</p>	<p>maks. 2 kg</p> <p> - 40 °C</p> <p>0-1200** vrt/min</p> <p> , </p> <p>Pralno sredstvo ✓ , mehčalec ✓</p>
<p>Jeans / Temno (Dark wash / Jeans)</p> <p>temen tekstil iz bombaža ali temen tekstil z enostavno nego; Oblečila perite z notranjo stranjo obrnjeno navzven.</p>	<p>maks. 3,5 kg</p> <p> - 40 °C</p> <p>0-1200** vrt/min</p> <p> , , , , , , , , , , </p> <p>Pralno sredstvo ✓ , mehčalec ✓</p>
<p>Outdoor *</p> <p>Vremensko odporna oblačila in oblačila za gibanje na prostem z membransko oblogo ter vodoodbojen tekstil</p> <p>Opombe</p> <ul style="list-style-type: none"> ■ Uporabljajte pralna sredstva za strojno pranje, doziranje v skladu z navodili proizvajalca v prekat II. ■ Temu perilu nikoli ne dodajte mehčalnega sredstva. ■ Pred pranjem temeljito očistite predal za pralno sredstvo (prekat za ročno doziranje), da odstranite ostanke mehčalca. 	<p>maks. 2 kg</p> <p> - 40 °C</p> <p>0-800** vrt/min</p> <p> , , , , , </p> <p>Pralno sredstvo -, mehčalec -</p>
<p>Mix tiho pranje (Nightwash Mix) *</p> <p>posebej tih program za pranje ponoči, primeren za perilo iz bombaža, lana, sintetike ali mešanega tekstila</p> <p>Opombe</p> <ul style="list-style-type: none"> ■ Izključen signal za konec pranja, ■ Prednastavljeno zmanjšano končno število vrtljajev in skrajšan čas pranja 	<p>maks. 4 kg</p> <p> - 40 °C</p> <p>0-1600** vrt/min</p> <p> , , , , , , </p> <p>Pralno sredstvo ✓ , mehčalec ✓</p>
<p>Odeja (Duvet) *</p> <p>tekstil, polnjen s sintetiko in primeren za strojno pranje vzglavniki, prešite odeje in pregrinjala; primerno tudi za izdelke, polnjene s puhom</p> <p>Opomba: . Velike kose perite posamično. Uporabite pralno sredstvo za občutljivo perilo – upoštevajte navodila za vzdrževanje. Pralno sredstvo dozirajte varčno.</p>	<p>maks. 2,5 kg (Puh maks. 2 kg)</p> <p> - 60 °C</p> <p>0-1200** vrt/min</p> <p> , , </p> <p>Pralno sredstvo -, mehčalec -</p>
<p>* Programi in dodatne programske nastavitve so odvisni od modela. Razpoložljive programe/nastavitve je mogoče izbrati neposredno na upravljalnem polju ali v Dodatni programi programi oz. Opcije (Options).</p> <p>** maks. Število vrtljajev za ožemanje je odvisno od programa in modela</p> <p>*** manjša količina perila pri nastavitvi speedPerfect </p>	

Program/vrsta perila/napotki	Nastavitve
Srajce / Business (Shirts / Business) srajce in bluže iz bombaža, lana, sintetike in mešanih vlaken, ki jih ni treba likati Opombe <ul style="list-style-type: none"> Pri nastavitvi Za enosta.likanje (Easy-Iron ) se srajce/bluže samo na kratko ožemajo, obesite jih mokre. —> Učinek samoglajenja Za srajce/bluže iz svile/občutljivih materialov izberite program Fino / svila (Delicate / Silk). 	maks. 2 kg  - 60 °C 0-800** vrt/min  ,  ,  ,  ,  ,  ,  ,  ,  Pralno sredstvo ✓, mehčalec ✓
Puh (Down Wear) * tekstil, polnjen s puhom in primeren za strojno pranje, vzglavniki, odeje; primerno tudi za izdelke, polnjene s sintetičnimi vlakni Opomba: . Velike kose perite posamično. Uporabite pralno sredstvo za občutljivo perilo – upoštevajte navodila za vzdrževanje. Pralno sredstvo dozirajte varčno.	maks. 2 kg  - 60 °C 0-1200** vrt/min  ,  ,  ,  Pralno sredstvo -, mehčalec-
Brisače (Towels) * odporne brisače iz bombaža, ki so odporne na pranje pri najvišjih temperaturah; posebno mehke brisače	maks. 3,5 kg  - 90 °C 0-1600** vrt/min  ,  ,  ,  ,  ,  ,  ,  Pralno sredstvo ✓, mehčalec ✓
Fino damsko perilo (Lingerie) * za občutljivo spodnje perilo npr. iz žameta, čipke, lycra, svile ali satena, ki ga lahko peremo v pralnem stroju	maks. 1 kg  - 40 °C 0-600** vrt/min  ,  ,  ,  ,  ,  ,  ,  Pralno sredstvo -, mehčalec ✓
Zavese (Curtains) * 3,5 kg težke dekorativne zavese ali 25-30 m ² lahkih zaves Opombe <ul style="list-style-type: none"> Nižje število obratov za izpiranje in končno ožemanje, Uporabite pralno sredstvo, primerno za strojno pranje zaves. tipka Predpranje (Prewash ) je tovarniško vnaprej nastavljena. Če ne želite predpranja, tipko deaktivirajte. 	maks. 3,5 kg  - 40 °C 0-800** vrt/min  ,  ,  ,  ,  ,  ,  ,  Pralno sredstvo ✓, mehčalec ✓
* Programi in dodatne programske nastavitve so odvisni od modela. Razpoložljive programe/nastavitve je mogoče izbrati neposredno na upravljalnem polju ali v Dodatni programi programi oz. Opcije (Options ) ** maks. število vrtljajev za ožemanje je odvisno od programa in modela *** manjša količina perila pri nastavitvi speedPerfect 	



Program/vrsta perila/napotki	Nastavitve
<p>Čiščenje bobna (Drum Clean)</p> <p>Program za čiščenje in nego bobna ter posode za pralno sredstvo, npr. pred 1. pranjem, ob pogostem pranju pri nizki temperaturi (40 °C in manj) ali pri neprijetnih vonjavah, če aparata niste uporabljali dlje časa. Kontrolna lučka Čiščenje bobna utripa, če dlje časa niste uporabili programa s temperaturo pranja 60 °C ali višjo.</p> <p>Opombe</p> <ul style="list-style-type: none"> Izvedite program za nego bobna brez perila. Uporabite univerzalni pralni prašek ali pralno sredstvo z belilom. Za preprečevanje tvorjenja pene uporabite le polovico količine, ki jo priporoča proizvajalec pralnega sredstva. Ne uporabite pralnega sredstva za volno ali občutljivo perilo. 	<p>0 kg</p> <p>80, 90 °C</p> <p>1200 vrt/min</p> <p></p> <p>Pralno sredstvo -, mehčalec -</p>
<p>Izpiranje (Rinse / Freshen Up) *</p> <p>Dodatno izpiranje z ožemanjem</p>	<p>-</p> <p>-</p> <p>0-1600** vrt/min</p> <p>   </p> <p>Pralno sredstvo -, mehčalec ✓</p>
<p>Ožemanje (Spin) *</p> <p>Dodatno ožemanje z izbiro števila vrtljajev</p>	<p>-</p> <p>-</p> <p>0-1600** vrt/min</p> <p></p> <p>Pralno sredstvo -, mehčalec -</p>
<p>Črpanje (Drain) *</p> <p>vode za izpiranje, na primer pri nastavitvi  (konec med izpiranjem = brez končnega ožemanja)</p>	<p>-</p> <p>-</p> <p>-</p> <p>-</p> <p>Pralno sredstvo -, mehčalec -</p>
<p>* Programi in dodatne programske nastavitve so odvisni od modela. Razpoložljive programe/nastavitve je mogoče izbrati neposredno na upravljalnem polju ali v Dodatni programi programi oz. Opcije (Options .</p> <p>** maks. Število vrtljajev za ožemanje je odvisno od programa in modela</p> <p>*** manjša količina perila pri nastavitvi speedPerfect </p>	

Program/vrsta perila/napotki	Nastavitve
<p>Outdoor / impreg. (Outdoor / Water proofing) *</p> <p>Pranje in nato impregniranje vremensko odpornih oblačil in oblačil za gibanje na prostem z membransko oblogo ter voodopornih oblačil</p> <ol style="list-style-type: none"> 1. Izberite program. 2. Posebno pralno sredstvo za oblačila za gibanje na prostem dodajte v prekat . 3. Pritisnite tipko ▶II. Program se prekine pred zadnjim izpiranjem. Upoštevajte navodila na prikazovalniku. 4. Sredstvo za impregniranje (maks. 170 ml) dodajte v prekat . 5. Pritisnite tipko ▶II. Naknadna obdelava perila v skladu s proizvajalčevimi navodili. <p>Opombe</p> <ul style="list-style-type: none"> ■ Uporabljajte ustrezno pralno sredstvo za strojno pranje perila in ga dozirajte v skladu z navodili proizvajalca: ■ Temu perilu nikoli ne dodajte mehčalnega sredstva. ■ Pred pranjem temeljito očistite predal za pralno sredstvo (prekat za ročno doziranje), da odstranite ostanke mehčalca. 	<p>maks. 1 kg</p> <p> - 40 °C</p> <p>0-800** vrt/min</p> <p> ,  ,  ,  ,  ,  , </p> <p>Pralno sredstvo -, mehčalec -</p>
<p>Športna oblačila (Sport / Fitness) *</p> <p>Tkanine iz mikrovlaken za šport in prosti čas</p> <p>Opombe</p> <ul style="list-style-type: none"> ■ Perilu nikoli ne dodajte mehčalca. ■ Pred pranjem temeljito očistite predal za pralno sredstvo (prekat za ročno doziranje), da odstranite ostanke mehčalca. 	<p>maks. 2 kg</p> <p> - 40 °C</p> <p>0-800** vrt/min</p> <p> ,  ,  ,  ,  ,  , </p> <p>Pralno sredstvo -, mehčalec -</p>
<p>avtomatika (Automatic auto 40°) *</p> <p>Odporne tkanine;</p> <p>Stroj samodejno prepozna stopnjo umazanosti in vrsto tkanine ter ustrezno prilagodi potek pranja ter inteligentno doziranje.</p>	<p>maks. 6 kg</p> <p>40 °C</p> <p>1400** vrt/min</p> <p> ,  , </p> <p>Pralno sredstvo ✓ , mehčalec ✓</p>
<p>* Programi in dodatne programske nastavitve so odvisni od modela. Razpoložljive programe/nastavitve je mogoče izbrati neposredno na upravljalnem polju ali v Dodatni programi programi oz. Opcije (Options .</p> <p>** maks. Število vrtljajev za ožemanje je odvisno od programa in modela</p> <p>*** manjša količina perila pri nastavitvi speedPerfect </p>	

Program/vrsta perila/napotki	Nastavitve
avtomatik.nežno (Automatic Soft auto 30°) * nežnejše pranje perila; Stroj samodejno prepozna stopnjo umazanosti in vrsto tkanine ter ustrezno prilagodi potek pranja ter inteligentno doziranje.	maks. 3,5 kg 30 °C 1000** vrt/min  Pralno sredstvo ✓, mehčalec ✓
Avto. Intenzivno (Automatic Intensive auto 60°) * intenzivnejše pranje perila; Stroj samodejno prepozna stopnjo umazanosti in vrsto tkanine ter ustrezno prilagodi potek pranja ter inteligentno doziranje.	maks. 6 kg 60 °C 1400** vrt/min  Pralno sredstvo ✓, mehčalec ✓
* Programi in dodatne programske nastavitve so odvisni od modela. Razpoložljive programe/nastavitve je mogoče izbrati neposredno na upravljalnem polju ali v Dodatni programi programi oz. Opcije (Options ). ** maks. Številno vrtljajev za ožemanje je odvisno od programa in modela *** manjša količina perila pri nastavitvi speedPerfect 	

Škrobljenje

Opomba: Perila se ne sme prati z mehčalcem.

1. Vklonite aparat.
2. Izberite program **Izpiranje**.
3. Tekoči škrob po navodilih proizvajalca ročno dolijte v prekat   (po potrebi ga prej očistite).
4. Pritisnite tipko ►II.

Barvanje/Razbarvanje

Barvanje samo v obsegu gospodinjskih mer. Sol lahko legirano jeklo razžre!
 Upoštevajte napotke izdelovalca barvil.

Perila **ne** barvajte v pralnem stroju!

P+ Prednastavitve programa

Prednastavitve programa se po izbiri programa prikažejo v glavnem meniju.

Prikazovalnik → *Stran 12*

Spreminjate lahko naslednje prednastavitve:

- Temperatura , Število vrtljajev ožemanja in Končano čez , dokler so v glavnem meniju prikazane puščice in/ali
- nastavitve iDos → *Stran 12*, → *Stran 24*

Pregled vseh programskih nastavitvev na program lahko najdete od → *Stran 16*.

Temperatura

(Temperature)

Pred in med programom lahko spreminjate nastavljeno temperaturo, odvisno od napredka programa.

Maksimalna nastavljiva temperatura je odvisna od izbranega programa.

Število vrtljajev ožemanja

(Spin)

Pred in med potekom programa lahko glede od napredek programa spremenite število vrtljajev za ožemanje (v vrt/min; vrtljaji na minuto).

Maksimalno nastavljivo število vrtljajev je odvisno od izbranega programa in modela.

Nastavitev 0 : brez ožemanja, voda bo le izčrpana. Perilo ostane v bobnu mokro, primerno npr. za perilo, ki ga ni dovoljeno ožemati.

Končano čez

(Finish in)

Po izbiri programa se v glavnem meniju prikaže trajanje programa.

Pred zagonom programa lahko izberete čas končanja programa v korakih po eno uro (h = ura), do največ 24 h.

Po zagonu programa se prikaže in začne odšteti izbrano število ur, npr. **8 h**. Odštevanje traja, dokler se program pranja ne začne. Nato je prikazano trajanje programa.

Opomba: Čas trajanja programa se med potekom programa samodejno prilagaja. Ob spreminjanju prednastavitvev oz. programskih nastavitvev, možnosti, zaznavanja pene, zaznavanja uravnoteženosti, naloženosti ali umazanije se lahko spremeni tudi čas trajanja programa.

Po zagonu programa, med odštevanjem izbranega števila ur, lahko število ur spremenite na naslednji način:

1. Pritisnite tipko ►II.
2. S tipko **Končano čez** spremenite število ur.
3. Pritisnite tipko ►II.

Po zagonu programa, medtem ko se trajanje programa odšteva, lahko po potrebi dodate perilo ali ga odvzamete iz stroja. → *Stran 31*





Nastavitve i-Dos

Vaš pralni stroj je opremljen z inteligentnim sistemom doziranja tekočega pralnega sredstva in mehčalca (oz. pralnega sredstva pri nastavitvi **Vsebina posode: pralno sredstvo** → *Stran 37*).

Doziranje pralnega sredstva in mehčalca pri večini programov vašega pralnega stroja poteka samodejno.





Nastavitve i-Dosse po izklopu aparata ohranijo.

Tovarniška prednastavitev za:

- i-Dos  : 
Pralno sredstvo za manj umazano perilo
- i-Dos   : 
Mehčalec za normalno mehko perilo

i-Dos za pralno sredstvo





Količina doziranja

-  visoka stopnja: posebej umazano perilo ali perilo z veliko madeži
-  srednja stopnja: za normalno umazano perilo
-  nizka stopnja: malo umazano perilo
-  samodejno doziranje deaktivirano, ročno doziranje → *Stran 36*

Pred začetkom programa pranja lahko spremenite nastavitve za samodejno doziranje pralnega sredstva. Informacije o stopnjah umazanosti najdete na → *Stran 15*

i-Dos za mehčalec

Količina doziranja

-  visoka stopnja: posebej mehko perilo
-  normalna stopnja: normalno mehko perilo
-  nizka stopnja: manj mehko perilo
-  samodejno doziranje deaktivirano

Glede na napredek programa lahko spremenite nastavitve za samodejno doziranje mehčalca.

P⁺ Dodatne programske nastavitve/možnosti (* glede na model)

Razpoložljive nastavitve/možnosti so odvisne od modela.

Dodatno lahko izberete različne nastavitve/možnosti, in sicer odvisno od izbranega programa. Tako lahko postopek pranja še boljše prilagodite dani količini perila.

Nastavitve je mogoče izbrati:

- prek ustrezne tipke na upravljalnem polju ali
 - prek tipke Opcije (Options ).
- *Stran 11*

Pregled vseh dodatnih nastavitvev glede na program si lahko ogledate na → *Stran 16*.

speedPerfect

Za pranje v najkrajšem času pri primerljivem pralnem učinku a z višjo porabo energije k izbranemu programu brez nastavitve speedPerfect .

Opomba: Ne presegajte maksimalne količine perila.

Pregled programov → *Stran 16*

ecoPerfect

Energijsko učinkovito pranje z zmanjšanjem temperature ob primerljivem učinku pranja za izbrani program brez nastavitve ecoPerfect .

Predpranje *



(Prewash )

Nastavitve, ki jih lahko izberete:

vklop – izklop

Za zelo umazano perilo.

Opombe

- Če je izbrano **inteligentno doziranje**, se pralno sredstvo samodejno dozira za predpranje in glavno pranje.
- Pri zelo umazanem perilu je ob izbiri programa s predpranjem praviloma dovolj i-Dos srednje **doziranje**.
- Pri **ročnem doziranju** pralno sredstvo porazdelite med predpranje in glavno pranje. Pralno sredstvo za predpranje dodajte v pralni boben in pralno sredstvo za glavno pranje v prekat  .

Dodatno izpiranje *

(Extra Rinse )

Nastavitve, ki jih lahko izberete:

-  **+ 1 dodatno izpiranje**
-  **+ 2 dodatni izpiranji**
-  **+ 3 dodatna izpiranja**

izklop

Dodatna izpiranja, odvisna od programa, daljše trajanje programa pri posebej občutljivi koži in/ali za območja, na katerih je voda zelo mehka.

Voda plus *

(Water Plus )

Nastavitve, ki jih lahko izberete:

vklop – izklop

Povišan nivo vode, skrbnejše obdelovanje perila.

Za enosta.likanje *

(Easy-Iron )

Nastavitve, ki jih lahko izberete:

vklop – izklop

Zmanjša nastanek gub s posebnim potekom ožemanja in nato z rahljanjem ter zmanjšanim številom obratov ožemanja.

Opomba: Preostala vlažnost perila je povišana.

Namakanje *



(Soaking )

Nastavitve, ki jih lahko izberete:



vklop – izklop

Pred glavnim pranjem perilo dlje časa leži v vodi, da se raztopijo tudi trdovratnejši madeži.

Uporabljajte pri posebej trdovratnih madežih.

Pralno sredstvo dozirajte z i-Dosali pa ga v skladu s proizvajalčevimi navodili dodajte v prekat  .

Opombe

- Vstavite perilo enakih barv.
- Če vaš pralni stroj nima te možnosti, lahko perilo namočite na naslednji način:
 1. Izberite i-Dosali pa pralno sredstvo v skladu s proizvajalčevimi navodili ročno dodajte v prekat  .
 2. Nastavite program **Bombaž 30 °C** in pritisnite tipko ►II.
 3. Po približno 10 minutah pritisnite tipko ►II. Perilo počiva v raztopini pralnega sredstva za namakanje.
 4. Po preteku zelenega časa namakanja znova pritisnite tipko ►II, če želite program nadaljevati, ali pa program spremenite.

Opomba: Dodatno pralno sredstvo ni potrebno, saj pralni stroj raztopino pralnega sredstva za namakanje uporabi tudi za pranje.

Izpiranje stop *

(Rinse Hold )

Nastavitve, ki jih lahko izberete:

vklop – izklop

Po zadnjem izpiranju ostane perilo v vodi. Konec programa → *Stran 31*

Tiho pranje *

(Silent Wash )

Nastavitve, ki jih lahko izberete:

vklop – izklop

















Zmanjšane vrednosti hrupa s posebnim ritmom pranja in ožemanja ter izključenim končnim signalom. Posebej primeren program za pranje ponoči.

Opomba: Preostala vlažnost perila je rahlo povišana.

Madeži *(Stains )

Skupno je mogoče izbirati med 16 različnimi vrstami madežev.

Vrste madežev, ki so na voljo:

-  Otroška hrana
-  Kri
-  Jajce
-  Jagoda
-  Zemlja in pesek
-  Trava
-  Kava
-  Kozmetika
-  Pomaranča
-  Rdeče vino
-  Čokolada
-  Znoj
-  Umazane nogavice
-  Jedilna maščoba/olje
-  Čaj
-  Paradižnik

izklop

Ne dovolite, da se madeži zasušijo.
Trdo umazanijo najprej odstranite.

Izberite program z vrsto umazanje

1. Perilo razvrstite kot običajno.
2. Izberite program.
3. Perilo dajte v pralni stroj
4. Izberite vrsto madežev (glede na program).
5. Zaženite program.

Pralni stroj srednjo temperaturo pranja, vrtenje bobna in čas namakanja ciljano prilagodi vrsti madeža. Vroča ali hladna voda, nežno ali intenzivno obračanje perila in dolgo ali kratko namakanje skrbijo za poseben potek programa pranja, prilagojen vsaki vrsti madežev. To zagotavlja optimalno obdelavo madežev.

Odstranjevanje dveh vrst madežev je pojasnjeno na primerih:**Kri**

Kri se v hladni vodi najprej "raztopi", nato se zažene izbrani program.

Jajce

Delci jajca se ob namakanju v mlačni vodi in ob izbranem poteku pranja z zvišanim nivojem vode in dodatnimi izpiranji odstranijo iz perila.

Za nadaljnje vrste madežev smo v obširnih študijah razvili podobne postopke.



Upravljanje stroja

Priprava pralnega stroja

Opomba: Pralni stroj **je treba postaviti in priključiti strokovno.** → *Stran 50*

1. Omrežni vtič vključite v vtičnico.
2. Odprite vodno pipo.
3. Odprite polnilno odprtino.
4. Preverite, ali je pralni boben popolnoma izpraznjen. Po potrebi ga izpraznite. Le tako je zagotovljeno brezhibno delovanje funkcije za prikazovanje stopnje naloženosti. → *Stran 38*

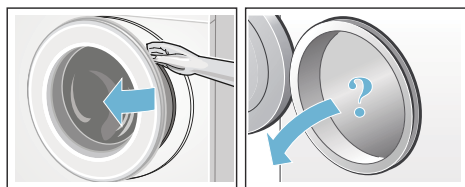

Vklop stroja/izbira programa

Pritisnite tipko ①. Aparat je vklopljen.

Na prikazovalniku se prikaže logotip Siemens in vse kontrolne lučke svetijo.

Nato se vedno prikaže tovarniško nastavljen program **Bombaž**.

Po želji lahko:

- uporabite ta program **ali**
- na upravljalnem polju izberete drug program **ali**
- pod možnostmi **Dodatni programi** izberete poljuben program. → *Stran 12*

Opomba: Če ste aktivirali varovalo za otroke, ga morate izključiti, preden lahko nastavite drug program.

Na programskem stikalu sveti kontrolna lučka in na prikazovalniku se prikaže glavni meni s **programskimi prednastavitvami** za izbran program:

- temperatura,
- število vrtljajev ožemanja,
- trajanje programa,
- nastavitve i-Dos,
- morebitne dodatne nastavitve in
- nasveti glede porabe vode in energije. → *Stran 8*

Pri strojih z **osvetlitvijo notranjosti bobna:**

boben se osvetli po vklopu aparata, po odprtju in zaprtju polnilne odprtine ter po začetku programa. Osvetlitev ugasne samodejno.

Po želji lahko:

- uporabite prednastavitve programa in vstavite perilo → *Stran 29*,
- ali spremenite prednastavitve programa in/ali izberete dodatne nastavitve.

Sprememba prednastavitev programa

Prednastavitve lahko uporabite za to pranje ali pa jih spremenite.

V ta namen tolikokrat pritisnite ustrezno tipko, da se prikaže zelena nastavitev. → *Stran 16*

Opomba: Če tipko neprekinjeno držite dlje časa, se nastavitvene vrednosti prikazujejo samodejno.

Nastavitve so aktivne brez potrditve.



Po izklopu aparata se nastavitve i-Dos za ⑧ I ④ in ④ ohranijo. Vse druge nastavitve se ne ohranijo in jih je treba pri ponovni izbiri znova nastaviti.

Prednastavitve programov → *Stran 16*

Izbira dodatnih programskih nastavitev

Z izbiro dodatnih nastavitev/možnosti lahko še bolje prilagodite postopek pranja vaši količini perila.

Nastavitve lahko dodate oz. izklopite v odvisnosti od napredka programa.
→ *Stran 12*

Prikazovalne lučke tipk ecoPerfect  in speedPerfect  svetijo, ko je nastavev aktivna.

Druge nastavitve so na zaslonu prikazane s simbolom, ko je nastavev vključena.

Pri večstopenjskih nastavitvah tečejo ob daljšem pritisku nastavitve samodejno naprej.

Nastavitve se po izklopu pralnega stroja izbrišejo.

Dodatne programske nastavitve/možnosti → *Stran 25*

Nalaganje perila v boben

Opozorilo **Smrtna nevarnost!**

Zaradi perila, ki ste ga obdelali s čistilnimi sredstvi, ki vsebujejo razredčila, npr. odstranjevalec madežev/čistilni bencin, lahko pride po polnitvi stroja do eksplozije. Kose perila zato pred tem temeljito ročno izperite.

Razvrščeno perilo razrahljajte in ga ohlapno položite v boben. Na prikazovalniku se prikaže zaslon polnjenja za izbran program, npr.

Enostavna nega.

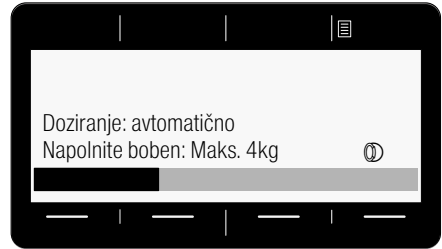

Prikaz količine perila se polni med vstavljanjem perila. Če je največja dovoljena količina presežena, začne stolpec utripati. Upoštevajte navedeno največjo dovoljeno količino perila. Prevelika količina perila poslabša učinek pranja in povzroči mečkanje.

Opombe

- Pomešajte velike in manjše kose perila. Kosi perila različnih velikosti se pri ožemanju bolje porazdelijo. Posamezni kosi perila lahko privedejo do neuravnoteženosti.
- Preden perilo vložite, počakajte, da logotip Siemensizgine.
- Zaslon polnjenja se prikaže, če odprete vrata stroja ali spremenite količino perila.

Polnjenje in doziranje pralnega in negovalnega sredstva

Doziranje pralnega sredstva in mehčalca pri večini programov vašega pralnega stroja poteka samodejno, je pri teh programih tovarniško prednastavljeno in ga lahko spremenite. → *Stran 16*

Po potrebi lahko pomožna pralna sredstva (npr. mehčalec vode, sredstva za beljenje perila ali sol za odstranjevanje madežev) ročno dodate inteligentnemu doziranju v prekat ↗ ↘. → *Stran 36*

Pri programih brez inteligentnega doziranja ali z doziranjem po želji (v tem primeru inteligentno doziranje izklopite ☰ (izklop)) pralno sredstvo dodajate ročno v prekat ↗ ↘. → *Stran 36*

Zagon programa

Pazite, da med polnilno odprtino in gumijasto manšeto ni ukleščen noben kos perila in zaprite vrata.

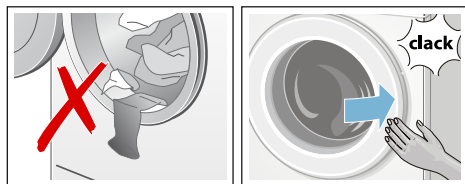

Na zaslonu se ponovno pojavi glavni meni za izbrani program.

Če želite zagnati program, izberite tipko ►II.

Stolpec na zaslonu kaže napredek programa med pranjem. Stolpec se med pralnim ciklom polni in kaže informacije o trenutnem stanju programa.

Puščice se pojavljajo in izginevajo glede na potek programa. Puščice kažejo na nastavitve programa ali možnosti, ki jih lahko med potekom programa spreminjate oziroma dodajate.

Pojasnilo nekaterih programskih korakov:

- **Količ.avtomatika aktivno**
→ *Stran 38*



- **Predpranje, pranje, izpiranje, ožemanje, črpanje ...** se med potekom pralnega ciklusa prikažejo na zaslonu.
- **Dodatno izpiranje: pena**
Opomba: Prepoznavanje pene
Če se na zaslonu dodatno pojavi **Pena je zaznana**, je pralni stroj med programom pranja zaznal preveč pene. Zatem je samodejno preklopil na izpiranje za odstranitev pene. Pri naslednjem pralnem ciklusu z enako količino perila uporabite manj pralnega sredstva.
- dodatni prikazi → *Stran 44*

Če želite izbrani program zavarovati pred nenamernimi spremembami nastavitvev, uporabite varovalo za otroke, kot je opisano v nadaljevanju.

Varovalo za otroke

(Child Lock 3 sec.)

Pralni stroj lahko zavarujete pred nenamerno spremembo nastavljenih funkcij.

Za **vklop**/izklop držite obe tipki **Varovalo za otroke** (Child Lock 3 sec.) pritisnjeni pribl. 3 sekunde. → *Stran 11*
Na zaslonu se pojavi  **varovalo za otroke vključeno**.

Po pribl. 3 sekundah se na zaslonu ponovno pojavi glavni meni.

Če pri aktivnem otroškem varovalu premaknete programsko stikalo ali pritisnete tipko, se na zaslonu pojavi  **varovalo za otroke vključeno**.

Opombe

- Varovalo za otroke je mogoče vključiti v vsakem stanju aparata.
- Varovalo za otroke ostane vključeno tudi po izklopu pralnega stroja. Pred naslednjo izbiro programa izklopite varovalo za otroke.
- Če se aparat pri delujočem programu in vključenem varovalu za otroke izključi, se program nadaljuje po ponovnem vklopu.

Dodatno nalaganje perila

Po zagonu programa lahko po potrebi dodate perilo ali pa ga vzamete iz stroja.

Za to izberite tipko ►II.

Prikazovalna lučka tipke ►II utripa, stroj preveri, ali je možno dodati perilo.

Ko se na zaslonu pojavi **Premor: dodajanje perila mogoče**, je dodajanje perila mogoče.

Za nadaljevanje programa pritisnite tipko ►II. Program se bo samodejno nadaljeval.

Opombe

- Ko dodajate perilo, polnilne odprtine stroja ne puščajte predolgo odprte, saj bi lahko voda iz perila začela iztekati iz stroja.
- Pri visokem nivoju vode, visoki temperaturi ali vrtečem se bobnu ostane polnilna odprtina iz varnostnih razlogov zaklenjena in dodajanje perila ni mogoče. Upoštevajte napotke na zaslonu.
- Med dodajanjem perila prikaz naloženosti ni aktiven.

Sprememba programa

Če ste po pomoti zagnali neustrezen program, lahko ta program spremenite na naslednji način:

1. Pritisnite tipko ►II.
2. Izberite drug program.
3. Pritisnite tipko ►II. Novi program se zažene od začetka.

Prekinitev programa

Programi z višjo temperaturo:

1. Pritisnite tipko ►II.
2. Hlajenje perila: izberite **Izpiranje**.
3. Pritisnite tipko ►II.

Programi z nižjo temperaturo:

1. Pritisnite tipko ►II.
2. Izberite **Ožemanje** ali **Črpanje**.
3. Pritisnite tipko ►II.

Konec programa pri zaustavitvi izpiranja

Na zaslonu se pojavi:



Program znova sprožite, tako:

- da izberete program **Ožemanje** (po potrebi spremenite število vrtljajev ožemanja) ali **Črpanje**.
- izberete tipko ►II.

Konec programa

Na zaslonu se pokaže © **Končano, izpraznite boben**. Prikazovalna lučka tipke ►I je izključena.

Odstranjevanje perila/ izključitev stroja

1. Odprite polnilno odprtino in vzemite perilo iz stroja. Upoštevajte napotke na zaslonu.
2. Pritisnite tipko ①. Stroj je izključen.
3. Zaprite vodno pipo.

Opomba: Pri modelih s funkcijo Aquastop to ni potrebno.

Opombe

- V bobnu ne pozabite nobenih kosov perila. Ti se lahko pri naslednjem pranju skrčijo ali pa nekoliko drugače obarvajo.
- Iz bobna in gumijaste manšete odstranite morebiti prisotne tujke – nevarnost rjavenja.
- Gumijasto manšeto obrišite do suhega.



Opombe



- Polnilno odprtino in predal za pralno sredstvo pustite odprta, da se lahko preostala voda posuši.
- Vedno počakajte na konec programa, ker je lahko sicer stroj še zaklenjen. Nato stroj vklopite in počakajte, da se vrata odklenejo.
- Ko se ob koncu programa zaslon ugasne, je aktiven način varčevanja z energijo. Za aktiviranje pritisnite poljubno tipko.

i-DOS intelligenten dozirni sistem





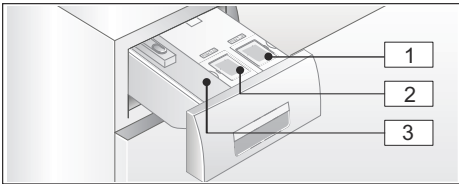

Intelligenten sistem doziranja v predalu za pralno sredstvo

i-Dos intelligenten **sistem** doziranja

Vaš pralni stroj je opremljen z inteligentnim sistemom doziranja za tekoče pralno sredstvo in mehčalec.

V ta namen sta na voljo posodi i-Dos  in  v predalu za pralno sredstvo. Izberete lahko eno tekoče pralno sredstvo in en mehčalec ali dve tekoči pralni sredstvi. Izbiranje posode → *Stran 37*



-  Posoda  (1,3 l) za tekoče pralno sredstvo
-  Posoda  (0,5 l) za mehčalec (ali pralno sredstvo pri izbiri druge posode)
-  Prekat  za ročno doziranje

Glede na izbran program in nastavitve se prek posod i-Dosdozira optimalna količina pralnega sredstva/mehčalca.

Vklop/polnjenje dozirne posode



Pri izbiri pralnega in negovalnega sredstva upoštevajte navodila proizvajalca. Priporočamo vam večnamenska, univerzalna ali barvna tekoča pralno sredstvo za vse vrste barvnih tkanin iz bombaža ali sintetiike, ki jih je mogoče strojno prati.

Opombe

- Uporabite samo tekoča sredstva, ki so namenjena dodajanju v prekat za pralno sredstva.
- Različnih tekočih pralnih sredstev ne mešajte. Če tekoče pralno sredstvo (vrsta, proizvajalec, ...) zamenjate, je treba dozirno posodo povsem izprazniti in očistiti. → *Stran 40*
- Ne uporabljajte jedkih sredstev ali sredstev, ki povzročajo uhajanje plinov (npr. tekoče belilo).
- Pralnega sredstva in mehčalca ne mešajte.
- Ne uporabljajte nobenih izdelkov, ki imajo veliko dodatkov, in močno zgoščenih izdelkov.
- Prekatov ne imejte predolgo odprtih, da se polnilni pokrovi ne posušijo.

Polnjenje dozirne posode:

Dozirne posode v predalu za pralno sredstvo so v ta namen označene z ustreznimi polnilnimi pokrovi:

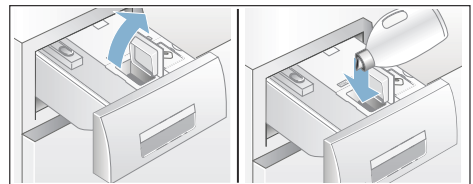

-  univerzalno pralno sredstvo
-  mehčalec

1. Izvlecite predal za pralno sredstvo.
2. Odprite polnilni pokrov.
3. Nalijte pralno sredstvo/ mehčalec. Ne napolnite čez oznako **max**.



4. Zaprite polnilni pokrov.
5. Predal pralnega sredstva počasi potisnite povsem navznoter.

Popolnoma vstavljen predal za pralno sredstvo je pri vključenem aparatu prikazan kot:

- ustrezen prikaz na ročaju posode sveti pri izbranem inteligentnem doziranju i-Dos , i-Dos .
- prikaz enkrat utripne in nato ugasne, če inteligentno doziranje ni izbrano.

Pri dnevni uporabi

Prižgane lučke na ročaju predala:

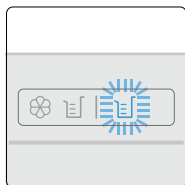

- Prikaz **sveti**, ko je izbrano inteligentno doziranje za ustrezno posodo:
 - [water tap] za posodo [water tap] (pralno sredstvo),
 - pri kontrolni lučki [water tap + detergent] za kombinirane posode [water tap + detergent] sveti lučka za v tistem trenutku izbrano vsebino posode [water tap + detergent] za mehčalec/[water tap] za pralno sredstvo. → *Stran 33*
- Prikaz **utripa**, če pri izbranem inteligentnem doziranju minimalna polnitev sredstva v posodi ni dosežena.

Aktivacija/deaktivacija inteligentnega doziranja in prilagoditev količine doziranja:

Inteligentno doziranje pralnega sredstva in mehčalca je pri vseh dovoljenih programih že tovarniško vnaprej izbrano.

Pregled programov → *Stran 16*

Količina doziranja pralnega sredstva [water tap] je nastavljena na manjšo stopnjo (za manj umazano perilo) in mehčalca [water tap + detergent] na srednjo stopnjo (normalno mehko perilo) in ju lahko ob vsakem programu poljubno spremenite. → *Stran 24*

Poleg inteligentnega doziranja lahko po potrebi ročno dodate druga pralna sredstva (npr. odstranjevalec madežev) v prekat [water tap] [water tap + detergent]. → *Stran 36*

Opomba: Glede na program ostaneta izbira (vklop/izklop) kot tudi trenutno izbrana količina doziranja od i-Dos [water tap + detergent] in i-Dos [water tap] ohranjeni do naslednje spremembe, tudi če je pralni stroj izklopljen.

Dodajanje pralnega sredstva/mehčalca:

Utripanje pripadajočega svetlečega prikaza pri izbranem inteligentnem doziranju in ustrezno navodilo na prikazovalniku prikazujeta, da minimalni nivo polnjenja ni dosežen. Vsebina zadošča še za pribl. 3 pranja.

Enako pralno sredstvo ali mehčalec lahko dodate kadar koli. Pri menjavi izdelka/proizvajalca priporočamo, da posode prej očistite. → *Stran 40*

Po potrebi prilagodite osnovno količino doziranja.

Osnovna količina doziranja

Količine osnovnega doziranja ustrezajo:

- **pri pralnem sredstvu** - proizvajalčevo priporočilo za normalno umazana oblačila in trdoto vode.
- **pri mehčalcu** - proizvajalčevo priporočilo za srednje mehka oblačila.

Podane vrednosti za svojo potrebo vzemite z embalažne etikete pralnega sredstva / mehčalca ali pa povprašajte neposredno pri proizvajalcu.

Pri določevanju obstoječe trdote vode uporabite preizkusni trak ali pa se pozanimajte pri podjetju za oskrbo z vodo.

Trdota vode:

Tu najdete primer za doziranje pralnega sredstva na etiketi:

stopnja umazanosti → Trdota vode ↓	mehka	normalna	trda	zelo trda
mehka/srednja	55 ml	75 ml	120 ml	160 ml
trda/zelo trda	75 ml	95 ml	150 ml	180 ml

Tovarniška nastavitve osnovne količine doziranja je prednastavljena v skladu z regionalnimi posebnostmi (npr. 75 ml pralnega sredstva in 36 ml mehčalca).

Nastavite osnovno dozirno količino pralnega sredstva v skladu z navodili na embalaži pralnega sredstva. Pri tem upoštevajte trdoto vode.

Osnovno dozirno količino mehčalca izberite glede na svojo željo glede mehkode perila.

Sprememba osnovne dozirne količine v enaki meri vpliva na vse tri dozirne količine.

Opombe

- Pri močnejše koncentriranih pralnih sredstvih zmanjšajte osnovno dozirno količino.
- Če se med pranjem večkrat tvori veliko pene, preverite osnovno dozirno količino pralnega sredstva. Poleg tega se lahko nekatera tekoča pralna sredstva močnejše penijo. Če je osnovna dozirna količina pravilno nastavljena, priporočamo uporabo drugega pralnega sredstva.





Sprememba količin osnovnega doziranja:

Nastavitve aparata → *Stran 37*

Vsebina posode za i-Dos 

Namesto mehčalca lahko v posodo i-Dos  dolijete drugo tekoče pralno sredstvo.

Opombe

- Ko za vsebino posode i-Dos  namesto **mehčalca izberete pralno sredstvo**, se za to posodo osnovna količina doziranja za pralno sredstvo ponastavi na tovarniško nastavitve, doziranje za to pralno sredstvo pa je pri vseh dovoljenih programih nastavljeno na **izključeno**. Nato s tipko i-Dos  na prikazovalniku izberite doziranje pralnega sredstva (rahlo, srednje ali močno).
→ *Stran 12*
- Posoda i-Dos  se samodejno izklopi, če za posodo i-Dos  izberete doziranje pralnega sredstva. Nastavitve za ta program se ohranijo do naslednje spremembe.
- Ko za vsebino posode i-Dos  izberete **mehčalec**, se osnovna količina doziranja ponastavi na tovarniško nastavitve, doziranje pa je pri vseh dovoljenih programih nastavljeno na običajno.
- Spremembo vsebine posode je treba dodatno potrditi prek prikazovalnika.

Spreminjanje vsebine posode:

Nastavitve aparata → *Stran 37*

Ročno doziranje

Po potrebi lahko pomožna pralna sredstva (npr. mehčalec vode, sredstva za beljenje perila ali sol za odstranjevanje madežev) ročno dodate inteligentnemu doziranju v prekat ↗ ↘.

Pri programih brez inteligentnega doziranja ali z doziranjem po želji (v tem primeru inteligentno doziranje izključite ☰ (izklop)) pralno sredstvo dodajate ročno v prekat ↗ ↘.

Opozorilo

Draženje oči/kože!

Če predal za pralno sredstvo odpirate med delovanjem pralnega stroja, lahko pralno/negovalno sredstvo pljuskne. Previdno odprite predal.

Pri stiku s pralnim/negovalnim sredstvom temeljito izperite oči oz. kožo.

Ob nenamernem zaužitju takoj poiščite zdravniško pomoč.

Pozor!

Okvare na aparatu

Pralna sredstva in sredstva za predhodno obdelavo perila (npr. sredstvo proti madežem, razpršila pred pranjem itd.) lahko ob dotiku poškodujejo površino pralnega stroja. Sredstva ne smejo priti v stik s površino pralnega stroja. Po potrebi ostanke pršila in druge ostanke/kapljice takoj obrišite z vlažno krpo.

Opombe

- Pri doziranju vseh sredstev za pranje/nego in drugih pripomočkov obvezno upoštevajte navodila proizvajalca sredstev.
- Pri ročnem doziranju pralnih sredstev ne dodajajte nikakršnih dodatnih pralnih sredstev prek sistema inteligentnega doziranja (inteligentno doziranje izključite s postavitvijo na ☰ (izklopljeno)). To prepreči prekomerno doziranje in penjenje.

- Gosta sredstva za mehčanje in izpiranje razredčite z vodo, tako boste preprečili zamašitve.

Doziranje in polnjenje pralnega sredstva:

1. Izvlecite predal pralnega sredstva.

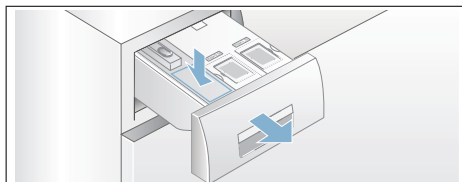



2. Doziranje v prekat ↗ ↘ glede na:
 - umazanost,
 - trdoto vode (pozanimajte se pri podjetju za oskrbo z vodo),
 - količino perila,
 - navodila proizvajalca.
3. Zaprite predal za pralno sredstvo.



Nastavitve stroja

Naslednje nastavitve aparata lahko spreminjate:

izbirne nastavitve:

- **Zvočni signal za konec izključeno - tiho - srednje - glasno - zelo glasno**
Nastavitev glasnosti zvočnega signala za konec.
- **Zvok tipk izključeno - tiho - srednje - glasno - zelo glasno**
Nastavitev glasnosti zvoka tipk.
- **Samodejni izklop aparata po 15 - 30 - 60 min - nikoli**
Aparat se po ... min samodejno izklopi (poraba energije =0 kWh); za vklop pritisnite glavno stikalo - tipko .
- **Jezik Nemščina Angleščina**
...
Spremenite jezik prikazovanja.
- **Podatki o čiščenju bobna vklj. - izklj.**
Ta napotek vas opomni, da morate za čiščenje bobna zagnati en program.
- **Vsebina posode:**
Vsebina i-Dos 
Mehčalec – Pralno sredstvo
Izbira/menjava vsebine posode.
- **Osnovna količina doziranja:**
i-Dos  Osnova
10 ml – 200 ml
Osnovno količino doziranja nastavite v skladu s priporočili proizvajalca pralnega sredstva/mehčalca.
- **Osnovna količina doziranja:**
i-Dos  Osnova
10 ml – 200 ml
Osnovno količino doziranja nastavite v skladu s priporočili proizvajalca pralnega sredstva.

Za spreminjanje nastavitve aparata pritisnite obe tipki **Osnovne nastavitve 3 sek.** in ju držite pribl. 3 sekunde.
→ *Stran 13*

Opombe

- Nastavitve se po izklopu ohranijo.
- Če tipko neprekinjeno držite dlje časa, se nastavitve samodejno prikazujejo.



Senzorika

Količinska avtomatika

Glede na vrsto tkanine in količino perila prilagodi količinska avtomatika porabo vode in čas trajanja programa v vsakem programu optimalno.

Sistem za nadzor neuravnoteženosti

Samodejni sistem za nadzor neuravnoteženosti prepozna nesorazmerno porazdelitev perila in z večkratnim zagonom centrifuge poizkuša doseči čim boljšo porazdelitev perila.

Zaradi varnostnih razlogov se pri zelo neuravnoteženi porazdelitvi število vrtljajev pri ožemanju zmanjša ali pa perilo sploh ne bo ožeto.

Opomba: V boben naložite manjše in večje kose perila. → *Stran 29*, → *Stran 45*

Aquasensor

odvisno od modela

Aquasensor med izpiranjem preverja stopnjo kalnosti (kalnost se povzroča z umazanostjo in ostanki pralnega sredstva) pralne vode. Glede na stopnjo kalnosti se določita trajanje in število postopkov izpiranja.

Senzor/prikaz naloženosti

Senzor naloženosti ob odprtem polnilnem oknu prepozna stopnjo naloženosti pralnega stroja. Ta stopnja se prikaže s polnjenjem stolpca na zaslonu.

Opomba: Za pravilno prepoznavanje naloženosti količine naloženega perila mora biti pred vklopom stroja pralni boben prazen.

Priporočilo za doziranje

Priporočilo za doziranje kaže – odvisno od izbranega programa in prepoznane naloženosti – preračunano vrednost doziranja pralnega sredstva v odstotkih. Podana vrednost v % se nanaša na priporočilo proizvajalca pralnega sredstva.

Opomba: Če se boste držali tega priporočila, boste tako varovali okolje in prihranili denar.



Čiščenje in vzdrževanje

Opozorilo

Smrtna nevarnost!

Pri dotiku delov, ki so pod napetostjo, obstaja nevarnost električnega udara. Izključite stroj in izvlecite električni vtič.

Opozorilo

Nevarnost zastrupitve!

Zaradi čistilnih sredstev, ki vsebujejo topila, npr. čistilni bencin, lahko nastanejo strupeni hlapi. Ne uporabljajte nikakršnih čistilnih sredstev z vsebovanjem topil.

Pozor!

Okvare na stroju

Zaradi čistilnih sredstev, ki vsebujejo topila, npr. pralni bencin, lahko pride do poškodb sestavnih delov stroja. Ne uporabljajte nikakršnih čistilnih sredstev z vsebovanjem topil.

Tako boste preprečili tvorjenje biofilma in smradu:

Opombe

- Poskrbite za dobro prezračevanje prostora postavitve pralnega stroja.
- Polnilno odprtino in prekat pustite nekoliko odprta, če se stroj ne uporablja.
- Občasno perite s programom **Bombaž 60 °C** z uporabo univerzalnega pralnega praška.

Ohišje stroja/upravljalni pult

- Očistite ohišje in upravljalni pult z mehko vlažno krpo.
- Nemudoma odstranite ostanke čistilnega sredstva.
- Čiščenje stroja z vodnim curkom je prepovedano.

Pralni boben

Uporabljajte čistilna sredstva brez klora, ne uporabljajte jeklene volne.

Pri tvorjenju vonja v pralnem stroju oz. za čiščenje izvedite program za boben **Čiščenje bobna 90 °C** brez perila. Pri tem uporabite univerzalni pralni prašek.

Odstranjevanje vodnega kamna

Pri pravilnem doziranju pralnih sredstev odstranjevanje vodnega kamna ni potrebno. V nasprotnem primeru postopajte po navodilih proizvajalca sredstva za razapnenčenje. Primerna sredstva za odstranjevanje vodnega kamna lahko naročite preko naše spletne strani ali preko servisne službe.
→ *Stran 47*

Predal za pralno sredstvo i-Dos in njegovo ohišje

1. Praznjenje dozirne posode:

Dozirne posode imajo na sprednjem delu odprtine za praznjenje z snemljivimi zamaški. Za izpraznitev dozirne posode najprej snemite ročaj predala, kot je prikazano:

- Izvalcite predal dozirnega sredstva.

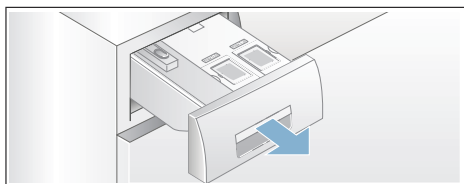

- Odpenjalno ročico (A) na hrbtni strani ročaja predala (spodaj na sredini) rahlo povlecite k sebi in istočasno deblokiran ročaj predala (B) povlecite navzgor.

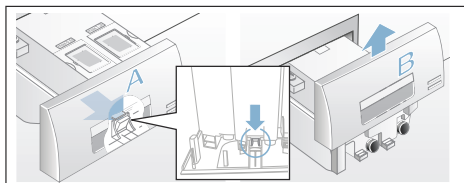

- Za izpraznitev dozirne posode previdno snemite zamašek in vsebino izpustite v primerno posodo.

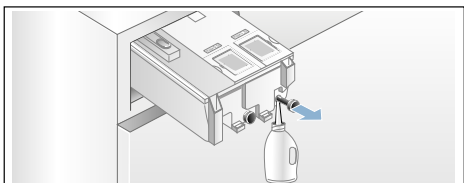

- Zamašek ponovno vstavite s pritiskom do konca.

2. Čiščenje dozirne posode/predala za pralno sredstvo:

Za čiščenje prazne dozirne posode povsem odstranite predal za pralno sredstvo.

- Dozirno posodo izpraznite, preden jo odstranite.

Opomba: Ročaj predala namestite šele po čiščenju.

- Izvalcite predal.

- Pritisnite na odpenjalno ročico in predal popolnoma snemite.

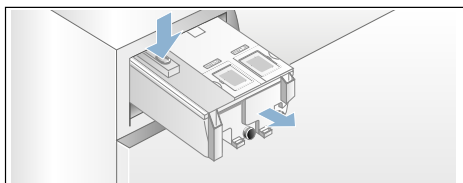

- Previdno snemite pokrov predala.

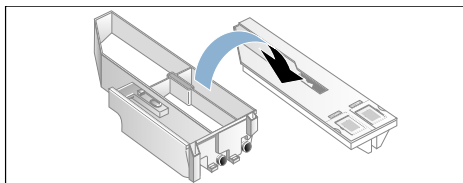

Pozor!

Predal za pralno sredstvo se lahko poškoduje!

Predal za pralno sredstvo vsebuje električne sestavne dele. Pri dotiku z vodo se lahko ti poškodujejo.

– Pokrova ne pomivajte v pomivalnem stroju in ga ne potaplajte v vodo.

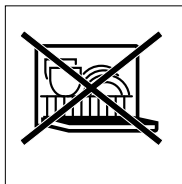

- Hrbtni vtičič na predalu zaščitite pred vlago, pralnim sredstvom ali ostanki mehčalca, zunanjo površino po potrebi obrišite z mehko, vlažno krpo. Preden ga vtaknete nazaj, naj se posuši.
- e) Prekat in pokrov očistite z mehko, vlažno krpo ali pa ju sperite s prho. Tudi notranjo površino očistite z mehko, vlažno krpo.

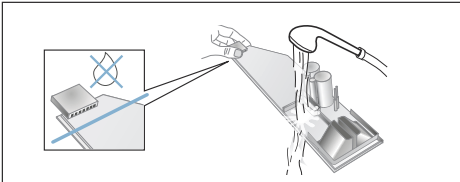

- f) Prekat in pokrov posušite in ju ponovno sestavite.
- g) Ročaj predala natakните od zgoraj, da se občutno zaskoči.
- h) Očistite notranjost ohišja predala za pralno sredstvo.
- i) Predal za pralno sredstvo vstavite v stroj in ga potisnite povsem do konca.

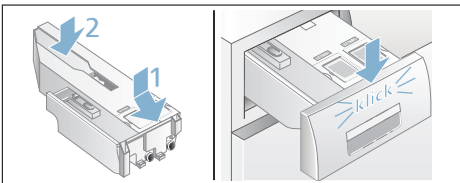

Črpalka za pralno raztopino je zamašena, odmaševanje v sili

⚠ Opozorilo **Nevarnost opeklin!**

Pralna raztopina je pri pranju z visokimi temperaturami zelo vroča. Ob dotiku s pralno raztopino lahko pride do opeklin. Pralna raztopina naj se ohladi!

1. Zaprite vodno pipo, da voda ne bo več dotekala in je ne bo treba izčrpavati s črpalko za pralno sredstvo.
2. Izključite aparat. Izvlecite omrežni vtič.
3. Odprite vzdrževalno loputo in jo snemite.

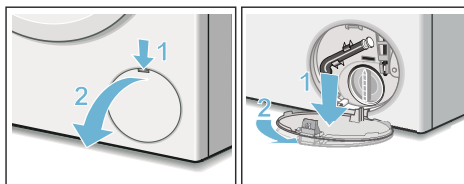

4. Snemite praznilno cev z držaja. Snemite pokrovček in izpusite pralno raztopino v primerno posodo. Namestite pokrovček in praznilno cev vstavite v držalo.

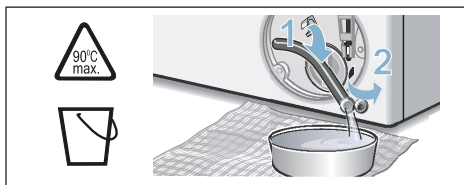

5. Pokrov črpalke previdno odvijte, saj lahko začne iztekati ostanek vode. Očistite notranjost, navoje pokrova črpalke in ohišje črpalke. Rotor črpalke za pralno raztopino se mora prosto vrteti. Namestite pokrov črpalke in ga privijte. Držaj mora stati pokonci.

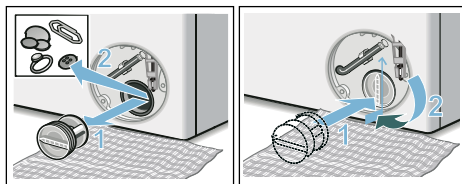

6. Namestite, zatakните in zaprite vzdrževalno loputo.

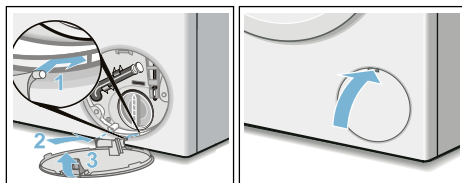

Opomba: Da ne bi ob naslednjem pranju pralno sredstvo neuporabljeno odteklo v odtok: v prekat vlijte pribl. 1 liter vode in vključite program **Črpanje**.

Odtočna cev na sifonu je zamašena

1. Izključite stroj. Iztaknite omrežni vtič.
2. Odstranite cev s priključka. Previdno snemite cev za odvodno vodo, preostanek vode lahko odteče.
3. Odvodno cev in priključek sifona očistite.

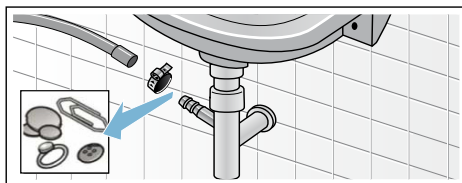

4. Odtočno cev ponovno natakните in priključno mesto zavarujte s objemko za cev.

Sito v dovodu vode je zamašeno

Pri tem najprej znižajte vodni tlak v dovodni cevi:

1. Zaprite pipo za vodo.
2. Izberite poljuben program (razen izpiranje/centrifugiranje/črpanje).
3. Pritisnite tipko ►II. Program naj deluje približno 40 sekund.
4. Pritisnite tipko ①. Stroj je izključen.
5. Izvlecite omrežni vtič.

Nato očistite filtrirane mrežice:

1. Snemite cev z dovodne pipe. Filtrirno mrežico očistite z manjšo ščetko.

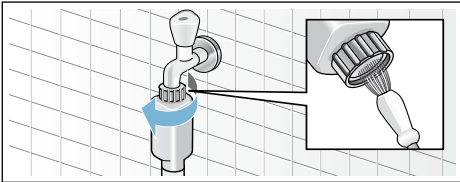

2. Pri modelih Standard in Aqua-Secure očistite filtrirno mrežico na zadnji strani stroja: snemite cev z zadnje strani stroja, s kleščami izvlecite mrežico in jo očistite.

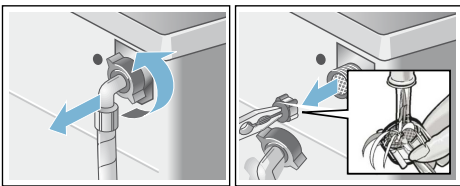

3. Znova priključite cev in preverite njeno tesnjenje.

❓ Kaj storiti ob motnjah?

Sprostitev v sili

npr. pri izpadu električnega toka

Program poteka naprej, ko je omrežna napetost ponovno vzpostavljena.

Če želite perilo kljub temu odvzeti, lahko vrata odprete po naslednji navodilih:

⚠️ Opozorilo

Nevarnost opeklin!

Pri pranju z visokimi temperaturami lahko pri dotiku z vročo pralno raztopino in perilom pride do nastanka opeklin. Po možnosti ju pustite, da se ohladita.

⚠️ Opozorilo

Nevarnost poškodb!

Pri seganju v vrteči se pralni boben si lahko poškodujete roke.

Ne segajte v vrteči se pralni boben. Počakajte toliko časa, da se boben neha vrteti.

Pozor!

Škoda zaradi vode

Odtekajoča voda lahko vodi k nastanku škode.

Ne odpirajte vrat, če je v njem viden nivo vode.

1. Izključite stroj. Iztaknite omrežni vtič.
2. Izpustite pralno raztopino.
→ Stran 42
3. Z orodjem povlecite zapah v sili navzdol in izpustite.
Nato lahko odprete vrata.

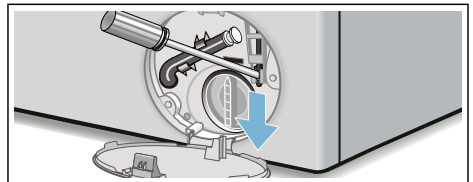



Opombe v prikazovalnem polju

Prikaz	Vzrok/pomoč
Napolnite posode i-Dos ㉸, ㉹	Minimalni nivo polnjenja v posodah i-Dos ni dosežen, dolivanje → <i>Stran 33.</i>
i-Dos ㉸, i-Dos ㉹ Napaka; Deaktivirajte i-Dos ㉸, i-Dos ㉹	i-Dos ㉸, i-Dos ㉹ nastavite na izključeno . Pokličite servisno službo. Aparat lahko naprej uporabljate z ročnim doziranjem. Ročno doziranje → <i>Stran 36</i>
Prosimo, zaprite predal.	Predal vstavite pravilno. → <i>Stran 34</i>
Prekinitev: dodajanje perila ni možno	Temperatura ali nivo vode sta previsoka. Pritisnite tipko ► za nadaljevanje programa.
Vrat ni mogoče odpreti: nivo vode ali temperatura sta previsoka	Temperatura ali nivo vode sta previsoka. Pritisnite tipko ► za nadaljevanje programa.
Vrat ni mogoče zapreti, prosimo, da jih še enkrat odprete in zaprete ter pritisnete tipko ►	<ul style="list-style-type: none"> ■ Morda se je perilo zataknilo. Ponovno odprite in zaprite vrata aparata ter pritisnite tipko ► . ■ Po potrebi potisnite vrata oz. najprej iz aparata vzemite nekaj kosov perila in vrata nato znova zaprite. ■ Po potrebi aparat izklopite in ga znova vklopite; nastavite program in izvedite osebne nastavitve; zaženite program.
Odprite pipo za vodo	<ul style="list-style-type: none"> ■ Povsem odprite vodno pipo. ■ Dovodna gibka cev je upognjena/ukleščena, ■ Prenizek vodni tlak. Očistite sito. → <i>Stran 43</i>
Please clean pump (Prosimo očistite črpalko za lug)	<ul style="list-style-type: none"> ■ Črpalka za pralno raztopino je zamašena. Očistite črpalko za pralno raztopino. → <i>Stran 42</i> ■ Odtočna gibka cev/cev je zamašena. Očistite odtočno cev na sifonu. → <i>Stran 42</i>
sprožil se je sistem proti izlivu vode aquaStop! Prosimo, pokličite servisno službo	to ni potrebno pri modelih brez sistema proti izlivu vode Aquastop Voda v spodnji kadi, aparat ne tesni. Zaprite pipo za vodo. Pokličite servisno službo!
Samodejni izklop v ... sekundah	Aparat se po... sekundah samodejno izključi, če ga dlje časa ne uporabljate. Za prekinitev pritisnite na poljubno tipko. → <i>Stran 37</i>
Ohladitev vode za pranje	Za zaščito odtočnih cevi se pralna raztopina pred izčrpanjem ohladi.

Prikaz	Vzrok/pomoč
Nasvet glede nege bobna:	<p>Ta nasvet vas opomni, da morate zagnati program Čiščenje bobna 90 °C ali program 60 °C za čiščenje in nego bobna ter posode za vodo za pranje.</p> <p>Opombe</p> <ul style="list-style-type: none"> ■ Program zaženite brez perila. ■ Uporabljajte univerzalno pralno sredstvo v prahu ali pralno sredstvo z belilom. Za preprečitev tvorbe pene uporabite le polovico količine, ki jo priporoča proizvajalec pralnega sredstva. Ne uporabljajte pralnih sredstev za volno ali občutljivo perilo. ■ Vključite/izklopite opomnik. → <i>Stran 12</i>
Drugi prikazi Napaka E:XXX	Izklopite aparat, počakajte 5 sekund in ga znova vklopite. Če se znova prikaže isti prikaz, pokličite servisno službo.

Kaj storiti ob motnjah?

Motnje	Vzrok/pomoč
Voda izteka.	<ul style="list-style-type: none"> ■ Odtočno gibko cev pravilno pritrdite/zamenjajte. ■ Zategnite vijaki spoj dovodne gibke cevi.
Ni dovoda vode.	<ul style="list-style-type: none"> ■ Ali ste pritisnili tipko ► ? ■ Je pipa za vodo odprta? ■ Ali je morda zamašeno sito? Očistite sito. ■ Ali je dovodna gibka cev prepognjena ali ukleščena?
Dozirna posoda je prazna in prikaz za polnjenje ne utripa.	<ul style="list-style-type: none"> ■ Je pokrov/vtič predala umazan? Čiščenje → <i>Stran 35</i> ■ Ali je predal za pralno sredstvo pravilno vstavljen? Pravilno ga potisnite navznoter. → <i>Stran 40</i>
Napačno pralno sredstvo/ mehčalec v dozirni posodi.	<p>Dozirna posoda:</p> <ol style="list-style-type: none"> 1. Praznjenje in čiščenje. 2. Novo polnjenje. → <i>Stran 33</i>
Pralno sredstvo/ mehčalec v dozirnih posodah sta se zgostila.	Dozirni posodi očistite in ju ponovno napolnite.
Vrat aparata ni mogoče odpreti.	<ul style="list-style-type: none"> ■ Varnostna funkcija je aktivna. Ali je bil program prekinjen? ■ ☹ Je varovalo za otroke aktivirano? Izklopite ga. → <i>Stran 31</i> ■ Ali je izbrano ☹ (Konec med izpiranjem = brez končnega ožemanja)? ■ Ali je odpiranje možno le z odklepanjem v sili?
Program se ne zažene.	<ul style="list-style-type: none"> ■ Ali je pritisnjena tipka ► ali Končano čez ? ■ So vrata aparata zaprta? ■ ☹ Je varovalo za otroke aktivirano? Izklopite ga. → <i>Stran 31</i>
Po zagonu programa na kratko potresite/zavrtite boben.	Ni napake – ob zagonu programa lahko pride do kratkega tresenja bobna, ki ga povzroči interni preizkus motorja.

Motnje	Vzrok/pomoč
Aparat ne črpa pralne raztopine.	<ul style="list-style-type: none"> ■ Ali je izbrano ☐ (Konec med izpiranjem = brez končnega ožemanja)? → <i>Stran 31</i> ■ Očistite črpalko za pralno raztopino. → <i>Stran 42</i> ■ Očistite odtočno cev in/ali odtočno gibko cev.
Voda v bobnu ni vidna.	Ni napake – voda ne sega do vidnega območja.
Rezultat ožemanja ni zadovoljiv. Perilo je mokro/preveč vlažno.	<ul style="list-style-type: none"> ■ Ni napake - sistem za preverjanje neuravnoveženosti je prekinil ožemanje zaradi neenakomerne porazdelitve perila. V bobnu porazdelite majhne in velike kose perila. ■ Ste izbrali Za enosta.likanje (glede na model)? → <i>Stran 34</i> ■ Ste izbrali premajhno število vrtljajev? → <i>Stran 26</i>
Večkratno ožemanje.	Ni napake – sistem za preverjanje neuravnoveženosti izravnava neuravnoveženost.
Program traja dlje kot običajno.	<ul style="list-style-type: none"> ■ Ni napake – sistem za preverjanje neuravnoveženosti izravnava neuravnoveženost z večkratnim porazdeljevanjem perila. ■ Ni napake – sistem za nadzor penjenja je aktiven – vključilo se bo izpiranje.
Trajanje programa se med pranjem spreminja.	Ni napake – potek programa se prilagaja za vsak postopek pranja posebej. To lahko povzroči spreminjanje trajanja programa na prikazovalniku.
Preostala voda v prekату za sredstvo za nego perila.	<ul style="list-style-type: none"> ■ Ni napake – učinek sredstva za nego perila ni zmanjšan. ■ Po potrebi očistite nastavek. → <i>Stran 30</i>
Neprijeten vonj v pralnem stroju.	<p>Program Čiščenje bobna 90 °C ali Bombaž 90 °C zaženite brez perila. V ta namen uporabite univerzalno pralno sredstvo v prahu ali pralno sredstvo z belilom.</p> <p>Opomba: . Za preprečitev tvorbe pene uporabite le polovico količine, ki jo priporoča proizvajalec pralnega sredstva. Ne uporabljajte pralnih sredstev za volno ali občutljivo perilo.</p>
Ponovno močno penjenje.	<ul style="list-style-type: none"> ■ Preverite nastavitve osnovnega doziranja in količino doziranja. ■ Po potrebi uporabite drugo tekoče pralno sredstvo.
Pralno sredstvo/mehčalec kaplja s tesnila in se nabira na vratih ali v gubi tesnila.	Preveč pralnega sredstva/mehčalca v dozirnih posodah. Upoštevajte oznako max v dozirnih posodah.
Prednastavitve i-Dos  je izbrisana.	Pri spreminjanju nastavitve menija i-Dos  : Vsebina se spremenijo vse nastavitve. → <i>Stran 23</i>
Več hrupa, treslajev in premikanje pralnega stroja med ožemanjem.	<ul style="list-style-type: none"> ■ Ali je aparat izravnani? Izravnajte aparat. → <i>Stran 56</i> ■ Ali so noge aparata pritrjene? Pritrdite noge aparata. → <i>Stran 56</i> ■ Ali ste odstranili transportna varovala? Odstranite transportna varovala. → <i>Stran 52</i>
Prikazovalnik in kontrolne lučke med delovanjem ne delujejo.	<ul style="list-style-type: none"> ■ Ali je prišlo do izpada električnega toka? ■ So sprožene varovalke? Vključite/zamenjajte varovalke. ■ Če se motnja večkrat ponovi, pokličite servisno službo.

Motnje	Vzrok/pomoč
Ostanki pralnega sredstva na perilu.	<ul style="list-style-type: none"> ■ Pralna sredstva brez fosfatov občasno vsebujejo dodatke, ki v vodi niso topni. ■ Izberite Izpiranje ali pa perilo po pranju skrtačite.
V stanju dodajanja perila zelo hitro utripa ►II in zasliši se zvočni signal.	<ul style="list-style-type: none"> ■ Nivo vode je previsok. Dodajanje perila ni možno. Po potrebi vrata aparata takoj zaprite. ■ Pritisnite tipko ►II za nadaljevanje programa.
<p>Če napake ne morete odpraviti sami (po izklopu in vnovičnem vklopu aparata), ali če je potrebno popravilo:</p> <ul style="list-style-type: none"> ■ aparat izklopite in izvlecite omrežni vtič iz vtičnice. ■ Zaprite pipo za vodo in pokličite servisno službo. 	



Servisna služba

Če motnje ne morete odpraviti sami, se prosimo obrnite na našo službo za stranke. → Stran

Zmeraj najdemo najboljše rešitve, tudi zato, da se izognemo nepotrebnih obiskov tehničnega osebja.

Prosimo, da servisni služni posredujete identifikacijsko številko izdelka (E-Nr.) in proizvodno številko naprave (FD).

E-Nr. _____ FD _____

Št. E Identifikacijska št. izdelka
 FD Proizvodna št. naprave

Te podatke najdete *glede na model: na notranji strani vrat*/na odprti loputi za vzdrževanje* in na hrbtni strani stroja.

Zaupajte pristojnosti proizvajalca.

Obrnite se na nas. S tem si zagotovite popravilo z originalnimi nadomestnimi deli in s šolanimi servisnimi tehniki.



Vrednosti porabe

Poraba električne energije in vode, trajanje programa in preostala vlaga za glavne programe

(pribl. navedbe)

Program	Količina perila	Poraba energije*	Poraba vode*	Trajanje programa*
Bombaž 20 °C	9 kg	0,25 kWh	90 l	2 ¾ h
Bombaž 40 °C	9 kg	1,10 kWh	90 l	3 h
Bombaž 60 °C	9 kg	1,06 kWh	90 l	2 ¾ h
Bombaž 90 °C	9 kg	2,14 kWh	100 l	2 ¾ h
Enostavna nega 40 °C	4 kg	0,70 kWh	61 l	2 h
Mix 40 °C	4 kg	0,60 kWh	45 l	1 ¼ h
Fino / svila 30 °C	2 kg	0,19 kWh	37 l	¾ h
Volna 30 °C	2 kg	0,19 kWh	40 l	¾ h

Program	približna preostala vlaga**			
	WM16... maks. 1600 vrt/min	WM14... maks. 1400 vrt/min	WM12... maks. 1200 vrt/min	WM10... maks. 1000 vrt/min
Bombaž	44 %	48 %	53 %	62 %
Enostavna nega	40 %	40 %	40 %	40 %
Fino / svila	30 %	30 %	30 %	30 %
Volna	45 %	45 %	45 %	45 %

* Vrednosti odstopajo od podanih glede na različen vodni tlak, trdoto vode in temperaturo dovoda, temperaturo okolice, vrsto, količino, stopnjo umazanosti perila, pralno sredstvo, nihanje v omrežni napetosti in izbrane dodatne funkcije.

** Podatki o preostali vlagi, ki temeljijo na podatkih o od programa odvisni omejitvi števila vrtljajev pri ožemanju in največji količini polnjenja.

Preizkusni programi učinkovanja za bombažne tkanine

Naslednji programi (standardni programi, označeni s simbolom ) so primerni za pranje običajno onesnažene bombažne tkanine in so glede porabnih vrednosti vode in energije najučinkovitejši.

Standardni programi za bombaž po uredbi (EU) št. 1015/2010

Program + temperatura + tipka	Količina perila	približno trajanje programa
 Bombaž +  +  ecoPerfect 	9 kg	4 ¾ h
 Bombaž +  +  ecoPerfect 	4,5 kg	4 ½ h
 Bombaž +  +  ecoPerfect 	4,5 kg	4 ½ h

Programska nastavitve za preverjanje uvrščanja glede na porabo energije po direktivi 2010/30/ES se izvaja s hladno vodo (15 °C).

Podana vrednost temperature se ravna po označeni temperaturi na negovalni etiketi tkanin. Dejanska temperatura pranja se lahko zaradi varčevanja z energijo razlikuje od navedene programske temperature.



Tehnični podatki

Dimenzije:

850 x 600 x 590 mm

(višina x širina x globina)

Teža:

70–85 kg (glede na model)

Omrežni priključek:

Omrežna napetost 220-240 V, 50 Hz

Nazivni tok 10 A

Nazivna moč 1900–2300 W

Vodni tlak:

100–1000 kPa (1–10 bar)

Moč stroja v izklopljenem stanju:

0,12 W

Moč stroja v vklopljenem stanju:

0,43 W



Namestitev in priključitev

Obseg dostave

Opomba: Preverite, da na stroju ni poškodb, ki so nastale med transportom. Poškodovanega stroja ne zaganjajte. Pri reklamacijah se obrnite na trgovca, kjer ste stroj kupili, ali pa na našo servisno službo. → *Stran 47*

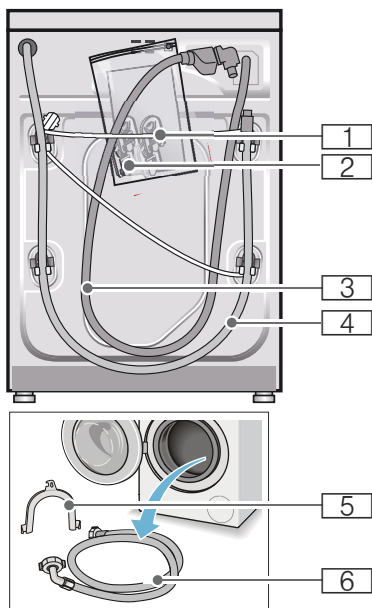

- 1 Omrežni vod
- 2 Vreča:
 - Navodila za uporabo in namestitvev
 - Seznam servisnih služb*
 - Garancija*
 - Pokrovi za odprtine po odstranitvi transportnih varoval
 - Adapter s tesnilno ploščico 21 mm = 1/2" na 26,4 mm = 3/4" *
- 3 Cev za dovod pri modelu Aquastop
- 4 Cev za odvod vode
- 5 Držalo za pritrditev cevi za odvod vode*
- 6 Cev za dovod vode pri modelih Standard/Aqua-Secure

* odvisno od modela

Dodatno boste pri priključitvi cevi za odvod vode na lasten sifon potrebovali cevno objemko \varnothing 24 - 40 mm (v trgovini s tehničnim blagom).

Uporabna orodja

- Libela za izravnavo
- Vijačni ključ z:
 - SW13 za odvijanje transportnih varoval in
 - SW17 za izravnavo nog stroja

Varnostni napotki

Opozorilo

Nevarnost poškodb!

- Pralni stroj je zelo težek. Med transportom/dviganjem pralnega stroja bodite previdni.
- Ob privzdigovanju stroja z oprijemanjem na izstopajočih delih (npr. vrata) se lahko ti deli odlomijo in povzročijo nastanek poškodb. Pralnega stroja ne vzdigujte na odstopajočih delih.
- Z nestrokovnim polaganjem cevi ali električnih kablov obstaja nevarnost spotaknitve in poškodb. Cevi in vode položite tako, da ne nastane nevarnost spotikanja.

Pozor!

Okvare na stroju

Zamrznjene cevi se lahko pretrgajo/počijo.

Pralnega stroja ne nameščajte zunaj ali v območju, kjer lahko zmrzuje.

Pozor!

Poškodbe zaradi vode

Priključne točke cevi za dotok in odtok vode so pod visokim vodnim tlakom. Za preprečitev puščanja vode ali nastanka škode zaradi vode je treba nujno upoštevati navodila v tem poglavju.

Opombe

- Dodatno k tem opombam veljajo tudi posebni predpisi pristojnih podjetij za dobavo vode in električne energije.
- V primeru dvoma naj vam stroj namesti strokovnjak.

Površina za namestitev

Opomba: Stabilnost stroja je pomembna zato, da se pralni stroj ne začne premikati!

- Površina za namestitev mora biti trdna in ravna.
- Mehke podlage niso primerne za namestitev.

Namestitev stroja na podstavek ali leseni brunasti površini

Pozor!

Okvare na stroju

Pri ožemanju se lahko pralni stroj začne premikati in se lahko prevrne ali pade s podstavka.

Noge stroja nujno pritrdite z držalnimi vezmi.

Naročilna št. WMZ 2200, WX 9756, Z 7080X0

Opomba: Pri podlagah iz lesenih tramov postavite pralni stroj:

- po možnosti v kot,
- na vodoodporno leseno ploščo (min. 30 mm debelo), ki je trdno privita na tleh.

Postavitev na podest s predalom

Naročilna št. za podest: WMZ 20490, WZ 20490, WZ 20510, WZ 20520

Podgradnja/vgradnja v kuhinjsko nišo

⚠ Opozorilo **Življenjska nevarnost!**

Pri dotiku delov, ki so pod napetostjo, obstaja nevarnost električnega udara. Ne odstranite pokrova stroja.

Opombe

- Potrebujete širino niše 60 cm.
- Pralni stroj postavite samo pod neprekinjeno delovno ploščo, ki je trdno povezana s sosednjim pohištvom.

Odstranjevanje transportnih varoval

Pozor!

Okvare na stroju

- Stroj je za transport zaščiten s transportnimi varovali. Če transportna varovala pred obratovanjem ne odstranite, se lahko deli stroja, npr. boben, poškodujejo. Pred prvo uporabo stroja nujno odstranite vsa 4 transportna varovala. Transportna varovala shranite.
- Za zaščito stroja pred okvarami zaradi poznejšega transporta, vgradite v stroj pred transportom transportna varovala.

Opomba: Shranite vijake in tulce.

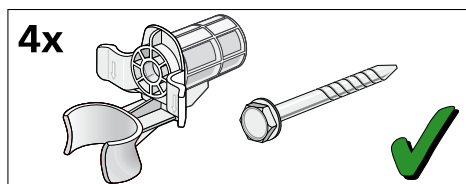

1. Vzemite cevi iz držal.

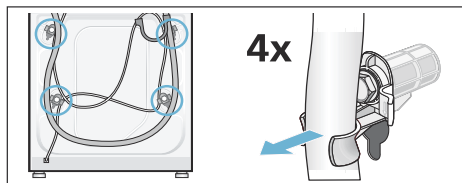

2. Vse 4 vijake transportnih varoval odvijte z vijačnim ključem dim. 13 in jih odstranite. Odstranite tulce. Pri tem električni kabel snemite z držal.

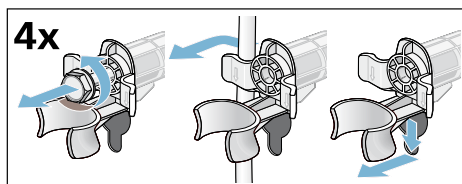

3. Namestite pokrove. Pokrove fiksno zaprite, tako da pritisnete na zaskočne sponke.

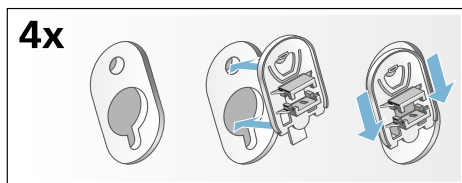

Dolžine cevi in kablov

■ Priključitev na levi strani

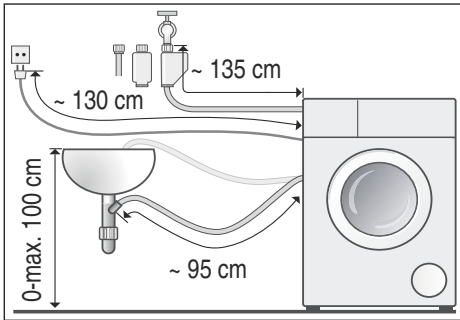

■ Priključitev na desni strani

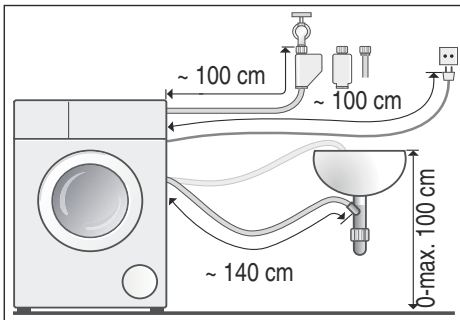

Nasvet: Dobavljivo v trgovinah z belo tehniko/pri servisni službi:

- podaljšek za cev Aquastop oz. za dovod hladne vode (pribl. 2,50 m); naročilna št. WM Z2380, WZ 10130, CZ 11350, Z 7070X0
- daljša dovodna cev (pribl 2,20 m) je na voljo za standardni model; številka posameznega dela za službo za stranke: 00353925

Dotok vode

Opozorilo **Življenjska nevarnost!**

Pri dotoku delov, ki so pod napetostjo, obstaja nevarnost električnega udara. Varovalni ventil Aquastop ne potapljaite v vodo (vsebuje električni ventil).

Opombe

- Pralni stroj zaganjajte samo s hladno pitno vodo.
- Stroja ne priključujte na mešalno baterijo netlačnega grelnika vode.
- Uporabite samo dobaljeno dovodno cev ali dovodno cev, ki ste jo kupili v trgovini s tehničnim materialom, ne uporabite rabljenih dovodnih cevi.
- Dovodno cev ne prepogibajte ali stiskajte.
- Ne spreminjajte dovodne cevi (krajšanje, prerez), saj se tako ne zagotavlja več trdnosti.
- Vijačne zveze privijte le z roko. Če vijačno zvezo z orodjem (kleščami) preveč zategnete, lahko poškodujete navoje.
- Pri priključitvi na pipo 21 mm = 1/2" najprej namestite adapter* s tesnilno ploščico 21 mm = 1/2" na 26,4 mm = 3/4".
* dobavljivo glede na model

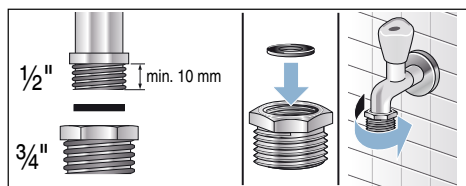

optimalen vodni tlak v vodnem omrežju

vsaj 100 kPa (1 bar)

maksimalno 1000 kPa (10 bar)

Pri odprti pipi za vodo teče najmanj 8 l/min.

Če ima dovod večji tlak, uporabite reducirni ventil.

Priključek

Cev za dovod vode priključite na pipo za vodo (26,4 mm = 3/4") in na stroj (pri modelih z Aquastop ni potrebno, je že nameščeno):

■ Model: **Standard**

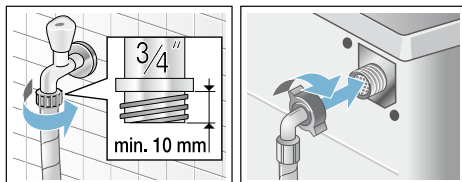

■ Model: **Aqua-Secure**

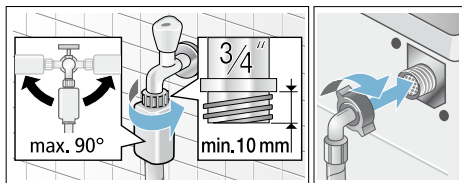

■ Model: **Aquastop**

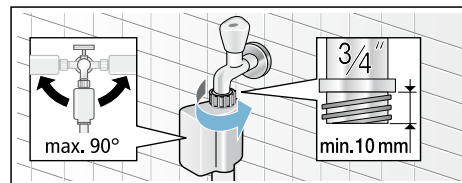

Opomba: Previdno odprite pipo in pri tem preverjajte tesnost na priključnih delih. Privijte je pod vodnim tlakom omrežja.

Odvod vode

⚠ Opozorilo **Nevarnost opeklin!**

Pri pranju z visokimi temperaturami lahko pri dotiku z vročo pralno raztopino, npr. pri črpanju vroče pralne raztopine v umivalnik, pride do nastanka opeklin.
Ne prijemajte v vročo pralno raztopino.

Pozor! **Škoda zaradi vode**

Če obešena odtočna cev zaradi višjega vodnega tlaka ob izčrpanju zdrsne z umivalnika ali priključne točke, lahko nastane škoda zaradi izlitja vode. Odtočno cev zavarujte, da ne zdrkne iz umivalnika.

Pozor! **Okvare na stroju/tkanine**

Če se konec odtočne cevi potopi v izčrpano vodo, se lahko vodo posesa nazaj v stroj in lahko tako stroj/blago poškoduje.

Pazite na to, da:

- Odtočni čep ne zapira odtoka umivalnika.
- Konec cevi odvodne vode ni potopljen v izčrpano vodo.
- Voda odteka dovolj hitro.

Opomba: Odtočne cevi za vodo ne pregibajte ali je vzdolžno nategujte.

Priključek

■ Odvod v umivalnik

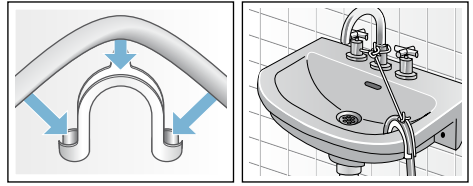

■ Odtok v sifon

Priključno mesto mora biti zatesnjeno s objemko za cev, \varnothing 24 – 40 mm (trgovina s tehničnimi izdelki).

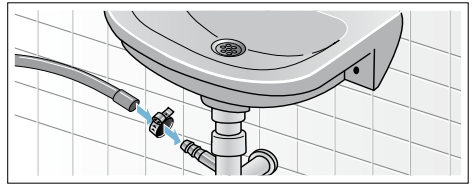

■ Odtok v cev iz plastične mase z gumijasto objemko ali pa v odtočni kanal

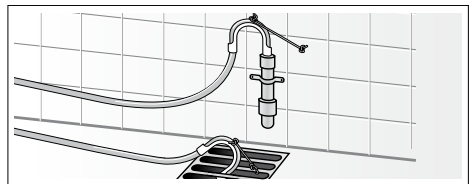

Izravnava

Izravnajte stroj s pomočjo libele.

Nastanek hrupa, vibracije in neželni premiki stroja so lahko posledice napačne namestitve in izravnave!

1. Protimatice sprostite z odvijanjem v desno z izvijačem SW 17.
2. Izravnanoost pralnega stroja lahko preverite z libelo in jo po potrebi popravite. Višino spremenite s pomočjo vrtenja noge stroja. Vse štiri noge morajo stati trdno na talni površini.
3. Protimatice vseh štirih nog stroja privijte z izvijačem SW 17 z roko proti ohišju. Ob tem nogo trdno pridržite in ne spreminjajte višine.

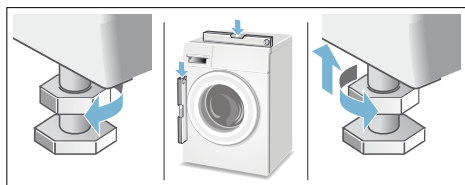

Električni priključek

Opozorilo

Smrtna nevarnost!

Pri dotiku delov, ki so pod napetostjo, obstaja nevarnost električnega udara.

- Priključnega vtiča nikdar ne prijemajte z mokrimi rokami.
- Omrežni vod izvlcite vedno pri vtiču in nikdar za vod, saj se lahko tako poškoduje.
- Priključnega vtiča ne povlecite nikdar med delovanjem.

Upoštevajte naslednja navodila in zagotovite, da:

Opombe

- Sta omrežna napetost in podana napetost na stroju (tipska tablica) usklajeni. Sta priključna napetost in potrebna vrednost varovalke podani na tipski tablici stroja.
 - Priključite pralni stroj samo na izmenično napetost preko vtičnice, ki ima predpisane varnostne ozemljitvene kontakte.
 - Omrežni vtič in vtičnica ustrezata eden drugi.
 - Zadostuje prerez žil voda zadostuje.
 - je ozemljitveni sistem nameščen po predpisih.
 - Sme zamenjavo priključnega kabla (če je potrebna) izvesti samo strokovnjak za električna dela. Nadomestni vod je dobavljiv pri servisni službi.
 - Ne uporabite nobenih večkratnih vtičnic/razdelilnikov in podaljševalnih kablov.
 - Je pri uporabi varnostnih stikalih za okvarni tok dovoljena samo ena vrsta stikala, ki ima naslednji znak .
- Samo ta znak zagotavlja izpolnjevanje danes veljavnih predpisov.
- Je priključni vtič vedno dosegljiv.
 - Omrežni vod ni prepognjen, stisnjen, spremenjen ali prerezan.
 - Omrežni vod ni v stiku z nikakršnimi toplotnimi viri.



Pred prvim pranjem

Preden je pralni stroj zapustil tovarno, je bil temeljito preverjen. Da odstranite morebitne ostanke preizkusne vode, prvič perite **brez** perila.



Opombe

- Pralni stroj **je treba ustrezno postaviti in priključiti**. od → *Stran 50*
- Nikoli ne uporabljajte poškodovanega aparata. Obvestite servisno službo.

Pripravljalna dela:

1. Preverite aparat.
2. Napolnite dozirni posodi  in . → *Stran 33*
3. Z upravljalne plošče odstranite zaščitno folijo.
4. Priključite omrežni vtič.
5. Odprite pipo.

Vključite program brez perila:

1. Vklopite aparat.
2. Zaprite vrata (ne vstavite perila!).
3. Nastavite program **Čiščenje bobna 90 °C**.
4. Odprite predal za pralno sredstvo.
5. V prekat  vlijte 1 liter vode.
6. Pralni prašek dodajte v prekat  .

Opomba: Uporabite le polovico količine pralnega sredstva, ki jo priporoča proizvajalec pralnega sredstva, da preprečite penjenje. Ne uporabljajte pralnih sredstev za volno ali občutljivo perilo.

7. Zaprite predal za pralno sredstvo.
8. Pritisnite tipko .
9. Po koncu programa stroj izklopite.

Vaš pralni stroj je zdaj pripravljen za uporabo.

Transport

npr. pri selitvi

Pozor!

Nevarnost škode na aparatu zaradi iztekajočega pralnega sredstva/mehčalca iz dozirnih posod

Iztekaajoče pralno sredstvo/mehčalec lahko vpliva na funkcionalnost aparata, npr. nastane škoda na elektroniki.

Pred transportom aparata je treba dozirne posode izprazniti.

Pripravljalna dela:

1. Zaprite pipo za vodo.
2. Znižanje vodnega tlaka v dovodni cevi: → *Stran 43*; Čiščenje in vzdrževanje - sito v dovodu vode je zamašeno
3. Pralni stroj odklopite z električnega omrežja.
4. Izpustite ostalo pralno raztopino: → *Stran 42*; Čiščenje in vzdrževanje - Črpalka pralnega sredstva je zamašena, zasilno praznjenje
5. Odmontirajte cevi.
6. Izpraznite dozirni posodi.
→ *Stran 40*

Vgradnja transportnih varoval:

1. Snemite pokrov in ga shranite.
Po potrebi uporabite izvijač.

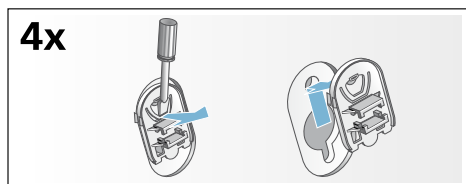

2. Vstavite vse 4 tulce.
Električni kabel pritrdite na držala.
Vstavite vijake transportnih varoval in jih zategnite z vijlačnim ključem dim. 13.

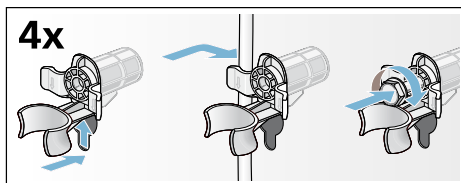

Pred ponovnim zagonom:

Opombe

- **brezpogojno** odstranite transportna varovala!
- Da ne bi ob naslednjem pranju pralno sredstvo neuporabljeno odteklo v odtok: v prekat ↻ ↻ vlijte pribl. 1 liter vode in izberite ter vključite program **Črpanje**.



Garancija Aquastop

samo za stroje s funkcijo Aquastop

Poleg garancijskih pravic iz kupoprodajne pogodbe, ki jih daje prodajalec, ter tovarniških garancijskih pravic za stroj, so vam na voljo tudi garancijska nadomestila v sledečih primerih:

1. Če okvara na našem sistemu Aquastop povzroči kakršno koli škodo, potem zasebnim uporabnikom to škodo nadomestimo.
2. Garancija velja za življenjsko dobo aparata.
3. Pogoj za uveljavljanje garancijskega zahtevka je, da je aparat z zaščito proti izlivu vode (Aquastop) nameščen in priključen strokovno ter v skladu z našimi navodili, ta pogoj vključuje tudi podaljšek za sistem Aquastop (originalni pribor). Garancije ne velja za poškodovane dovodne cevi ali armature ter priključek sistema Aqua-Stop na vodni pipi.
4. Naprav z vgrajenim sistemom Aquastop med delovanjem načeloma ni potrebno nadzorovati, oz. po delovanju dotoka vode ni treba zapreti. Priporočamo samo, da dovod vode zaprete pred dolgotrajnejšo odsotnostjo od doma, npr. pred večtedenskimi počitnicami.

Podatke glede vseh držav boste našli v priloženem seznamu servisnih služb.

BSH Hausgeräte GmbH
Carl-Wery-Straße 34
81739 München
GERMANY
siemens-home.bsh-group.com

Izdelalo podj. BSH Hausgeräte GmbH po licenci za blagovno znamko Siemens AG



9001048579 (9611)