

SIEMENS



Пральна машина

WM16Y891EU

siemens-home.com/welcome

uk Інструкція з експлуатації і зі встановлення

Register
your
product
online

Ваша нова пральна машина

Ви придбали високоякісну пральну машину марки Siemens.

Будь ласка, приділіть декілька хвилин уваги, щоб ознайомитися із перевагами цієї пральної машини.

З метою забезпечення відповідності високим стандартам якості марки Siemens кожна пральна машина перед тим як залишити завод проходить ретельну перевірку на предмет надійності і бездоганної роботи.

Щоб отримати додаткову інформацію про асортимент нашої продукції, аксесуарів і запасних деталей, Ви можете відвідати нашу сторінку в Інтернеті www.siemens-home.com або звернутися до нашого центру сервісного обслуговування.

Якщо інструкція з експлуатації та встановлення описує різні моделі, то на відмінності буде вказано у відповідних місцях.



Перед початком експлуатації пральної машини слід уважно прочитати цю інструкцію з експлуатації та встановлення!

Правила відображення

⚠ Попередження!

Ця комбінація символів та сигнальних слів вказує на можливо небезпечну ситуацію. Ігнорування може стати причиною смертельного випадку або травми.

Увага!

Це сигнальне слово вказує на можливо небезпечну ситуацію. Ігнорування може спричинити матеріальні збитки та/або завдати шкоди навколишньому середовищу.

Вказівка / Порада

Вказівки по оптимальному використанню пристрою / інша корисна інформація.

1. 2. 3. / a) b) c)

Дії відображуються за допомогою цифр або літер.

■ / -

Перелічення відображуються за допомогою клітинок або маркера списку.

Зміст

	Використання за призначенням	5
	Вказівки з техніки безпеки	6
	Техніка електробезпеки	6
	Небезпеки поранення	6
	Правила безпеки для дітей	7
	Охорона навколишнього середовища	8
	Упаковка/Старий прилад	8
	Рекомендації для заощадження	8
	Стисло про головне	9
	Знайомство з приладом	10
	Пральна машина	10
	Панель управління	11
	Ділянка дисплея	12
	Білизна	14
	Підготовка білизни	14
	Сортування білизни	14
	Пральний засіб	15
	Правильний вибір прального засобу	15
	Заощадження електроенергії і пральних засобів	15
	Огляд програм	16
	Програми на перемикачеві програм	16
	Крохмалення	22
	Фарбування/Обезбарвлення	22
	Попередні програмні установки	22
	Температура	22
	Швидкість віджимання	22
	Завершення в	23
	i-Dos-Установки	23
	Додаткові налаштування програми/опції (* залежно від моделі)	24
	speedPerfect 	24
	ecoPerfect 	24
	Поперед. прання *	24
	Додатк. ополіск. *	24
	Більше води *	24
	Легке прасуван. *	25
	Замочування *	25
	Утрим. води *	25
	Нічне прання *	25
	Управління приладом	26
	Підготовка пральної машини	26
	Увімкнення приладу / Вибір програми	26
	Зміна попередніх програмних установок	26
	Вибір додаткових програмних установок	27
	Завантаження білизни до барабану	27
	Дозування та завантаження засобу для прання і догляду	27
	Запуск програми	28
	Блокування	28
	Дозавантаження білизни	29
	Зміна програми	29
	Переривання програми	29
	Кінець програми з установкою Без віджимання	29
	Кінець програми	29
	Виймання білизни / вимкнення приладу	30
	Інтелектуальна система дозування	30
	Інтелектуальна система дозування в кюветі для пральних засобів	30
	Введення в експлуатацію / заповнення дозувального стаканчика	31
	В щоденному використанні	32
	Стандартна кількість дозування:	32
	Об'єм контейнера для i-Dos 	34
	Дозування вручну	34

Налаштування приладу 35

Сенсорне обладнання 36

Автоматичне визначення завантаження	36
Система контролю дисбалансу	36
Aquasensor	36
Сенсор/Індикатор завантаження	36
Рекомендації щодо дозування	36

Чистка і технічне обслуговування 36

Корпус машини/панель управління	37
Барaban	37
Видалення накипу	37
Кювета для прального засобу i-Dos та її корпус	37
Помпа для прального розчинну засмічена, аварійне відведення води	39
Зливний шланг на місці з'єднання з сифоном засмічений	39
Фільтр на місці подачі води засмічений	40

Що робити в разі несправності? 40

Екстрене розблокування	40
Вказівки на дисплеї	41
Що робити в разі несправності?	42

Сервісна служба 44

Показники витрат 45

Споживання електроенергії і води, тривалість програм і остаточна волога головних програм	45
Найефективніші програми для текстильних виробів із бавовни	46

Технічні характеристики 46

Встановлення і підключення . 46

Комплект поставки	46
Рекомендації з безпеки	47
Місце для встановлення	48
Встановлення на цоколі або над стелею з дерев'яними балками	48
Встановлення на постамент з шухлядою	48
Вбудовування приладу під стільницю або в нішу в кухонному гарнітурі	48
Знімання транспортних кріплень	48
Довжини шлангів і електричних проводів	49
Подача води	50
Злив води	51
Вирівнювання	52
Підключення до електромережі	52
Перед першим пранням	53
Транспортування	54

Гарантія на пристрій Aquastop 55



Використання за призначенням

- Виключно для використання у приватному домашньому господарстві та домашніх умовах.
- Пральна машина призначена для прання в пральному розчині текстильних виробів, які можна прати в пральній машині, та вовни, яку можна прати вручну.
- Для експлуатації при під'єднанні до мережі холодного водопостачання зі стандартними пральними засобами та побутовими засобами для догляду за тканинами, які придатні для використання у пральних машинах.
- При дозуванні всіх пральних, побутових засобів та засобів для догляду і спеціальної обробки білизни обов'язково дотримуйтеся рекомендацій виробника.
- Die WaschmaДіти від 8 років та особи, що через фізичні чи психічні вади або через нестачу знань і досвіду не здатні правильно експлуатувати пральну машину, можуть користуватися нею лише **під наглядом** або **після інструктування** відповідальною особою. Дітям заборонено виконувати роботи з чистки і технічного обслуговування без нагляду.
- Не підпускайте до пральної машини дітей молодше 3 років.
- Цей прилад призначений для використання на висоті щонайбільше 4000 м над рівнем моря.
- Тримайте домашніх тварин осторонь від пральної машини.

Перед введенням приладу у

експлуатацію: прочитайте посібник з експлуатації та встановлення і всю іншу інформацію, що додається до пральної машини, і дійте відповідно. Зберігайте документацію для подальшого використання.



Вказівки з техніки безпеки

Техніка електробезпеки



Попередження

Небезпека для життя!

У разі контакту з елементами, які перебувають під напругою, існує небезпека враження електричним струмом.

- Ніколи не торкайтеся штепсельної вилки мокрими руками.
- Витягайте мережевий кабель завжди тільки за штепсельну вилку, ніколи не тягніть за кабель, інакше він може отримати ушкодження.

Небезпеки поранення



Попередження

Небезпека поранення!

- При піднятті пральної машини за виступаючі елементи (напр., завантажувальний люк), вони можуть зламатися і спричинити поранення. Не піднімайте пральну машину за виступаючі елементи.
- Не ставайте на пральну машину - стільниця може зламатися, що може спричинити поранення. Не ставайте на пральну машину.

- Не спирайтеся / не сідайте на відкритий завантажувальний люк - пральна машина може впасти, що може спричинити поранення. Не спирайтеся на відкритий завантажувальний люк.
- Торкання руками барабану під час обертання може призвести до травм рук. Не торкайтеся руками барабану під час обертання. Дочекайтеся повної зупинки барабану.



Попередження

Небезпека ошпарювання!

Під час прання при високій температурі контакт із гарячим пральним розчином, напр., при відведенні гарячого прального розчину до умивальника, може призвести до ошпарювання.

Не торкайтеся руками гарячого прального розчину.

Правила безпеки для дітей

Попередження

Небезпека для життя!

Діти під час гри біля пральної машини можуть потрапити у небезпечну для життя ситуацію або отримати травми.

- Не залишайте дітей біля пральної машини без догляду!
- Не дозволяйте дітям гратися пральною машиною!

Попередження

Небезпека для життя!

Діти можуть закритися в приладах і потрапити в ситуацію небезпечну для життя.

Виведені із експлуатації прилади:

- вийміть штепсельну вилку із розетки.
- переріжте мережевий кабель та утилізуйте його разом із вилкою.
- зламайте замок на завантажувальному люку.

Попередження

Небезпека удушення!

Діти можуть загорнутися від час ігри в упаковку / плівку та частини упаковки або натягнути їх собі на голову та задихнутися.

Упаковки, плівки та частини упаковки тримайте якнайдалі від дітей.

Попередження

Небезпека отруєння!

Засоби для прання і догляду можуть призвести до отруєння внаслідок потрапляння усередину організму. Зберігайте засоби для прання і догляду у недоступному для дітей місці.

Попередження

Роздратування очей / шкіри!

Контакт із засобами для прання і догляду може викликати роздратування очей / шкіри.

Зберігайте засоби для прання і догляду у недоступному для дітей місці.

Попередження

Небезпека поранення!

Під час прання при високій температурі скло завантажувального люку гаряче.

Не дозволяйте дітям торкатися гарячого завантажувального люку.



Охорона навколишнього середовища

Упаковка/Старий прилад



Утилізуйте упаковку у відповідності із екологічними вимогами. Цей прилад маркіровано згідно положень європейської Директиви 2012/19/EU стосовно електронних та електроприладів, що були у використанні (waste electrical and electronic equipment - WEEE). Директивою визначаються можливості, які є дійсними у межах Європейського союзу, щодо прийняття назад та утилізації бувших у використанні приладів.

Рекомендації для заощадження

- Використовуйте максимальне завантаження для кожної програми. → "🔍 **Огляд програм**" на сторінці 16
- Білизну із середнім ступенем забруднення прати без попереднього прання.
- При пранні білизни з незначним або нормальним забрудненням заощаджуйте енергію та пральні засоби. → *Сторінка 15*
- Дозування прального засобу з **інтелектуальною системою дозування** (i-Dos) допомагає заощаджувати пральний засіб та воду.

- Доступні для вибору температури, відповідають даним на позначках про правила догляду на текстильних виробках. Для забезпечення оптимального поєднання економії енергії та якості прання, температури, які досягаються в машині, можуть відрізнятися від цих даних.
- **Вказівки щодо споживання води й електроенергії:** → *Сторінка 12*
Індикація надає інформацію щодо відносного рівня споживання електроенергії або води в обраних програмах. Чим більше помітно сегментів дисплею, там вище відповідне споживання. Таким чином, під час вибору різних налаштувань програм можна відрегулювати споживання й налаштувати енерго- та водозберігаючі параметри програми.

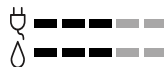

- 🔌 Споживання енергії
- 💧 Витрата води
- **Режим заощадження енергії:** освітлення дисплею згасне через кілька хвилин, блимає кнопка ▶️. Для активування освітлення оберіть будь-яку кнопку. Режим заощадження електроенергії не активується під час виконання програми.
- **Автоматичне вимкнення:** Якщо тривалий час приладом не керують, перед початком програми та після завершення програми він може автоматично вимикатися з метою заощадження енергії. Для ввімкнення приладу натисніть знову на кнопку головного вимикача. → "🔧 **Налаштування приладу**" на сторінці 35
- У разі сушіння білизни у сушильній машині установити швидкість віджимання у відповідності з інструкцією виробника сушильної машини.

Стикло про головне

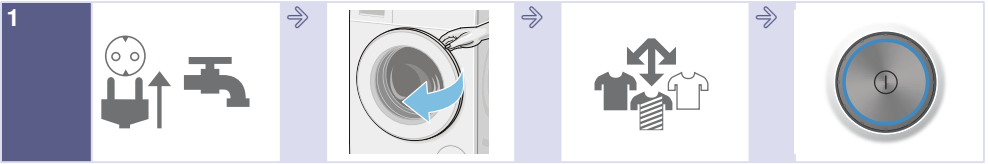

1

Вставте штепсельну вилку до розетки. Відкрийте водопровідний кран.

Відчиніть завантажувальний люк.

Розсортуйте білизну.

Для увімкнення натисніть кнопку ①.

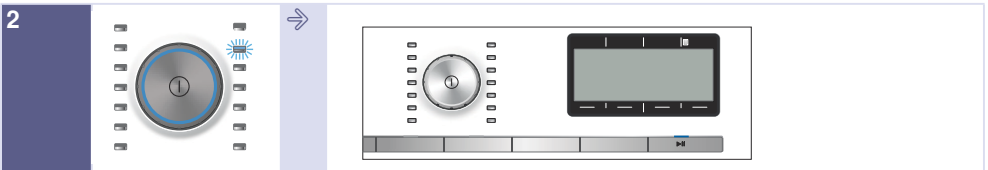

2

Оберіть програму, наприклад, **Синтетика**.

За потреби змініть параметри обраної програми і додатково оберіть параметри/опції програми.

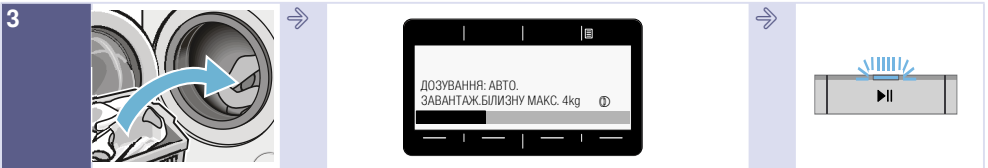

3

Завантажте білизну.

макс. Дотримуйтеся об'єму завантаження (залежно від моделі) на дисплеї.

Розпочніть програму.

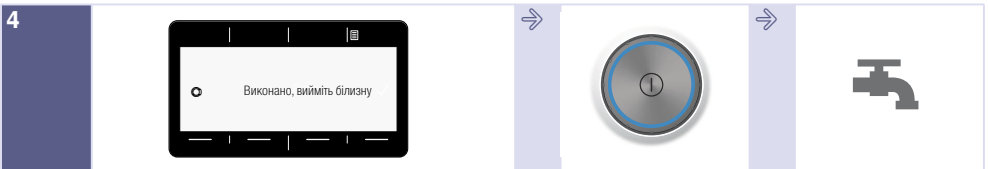

4

Кінець програми

Для вимкнення натисніть кнопку ①.

Закрийте водопровідний кран (для моделей без функції «Аква-стоп»).

Знайомство з приладом

Пральна машина

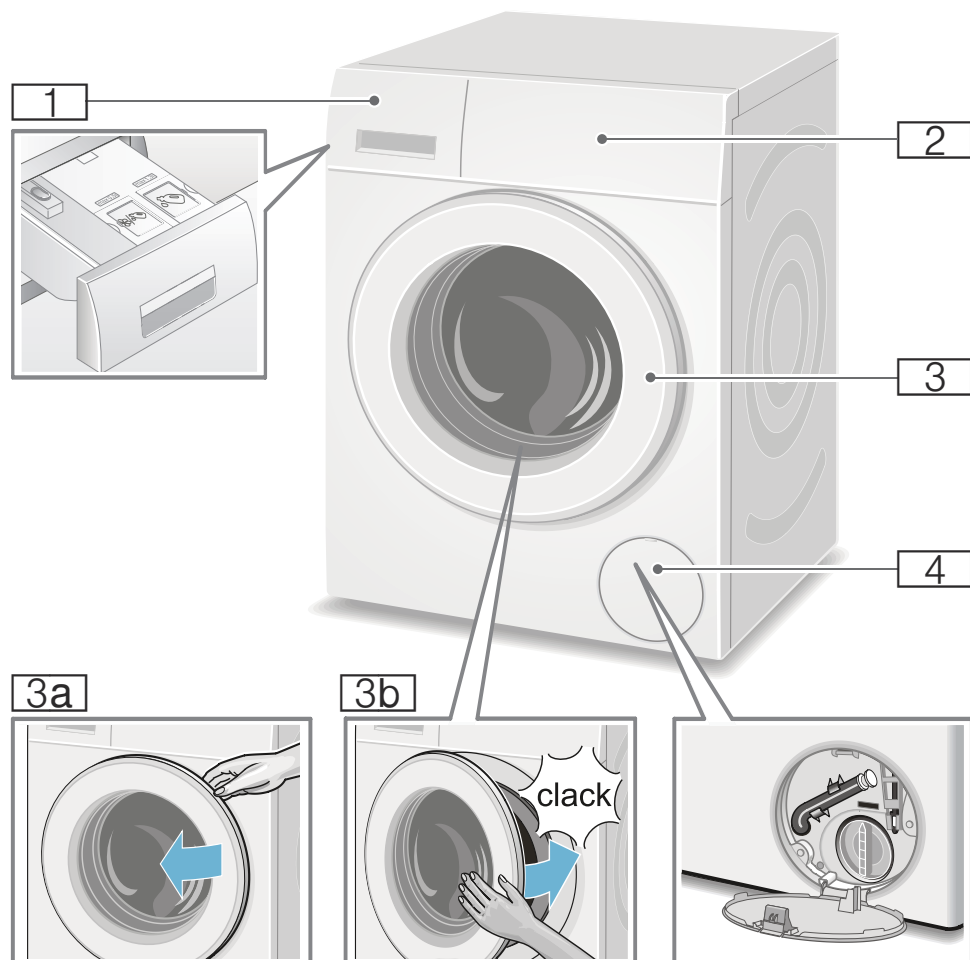

- 1** Кювета для пральних засобів зі світловою індикацією для контейнера i-Dos на панелі кювети → *Сторінка 30*
- 2** Панель управління / Дисплей
- 3** Завантажувальний люк з ручкою
- 3a** Відчиніть завантажувальний люк.

- 3b** Закрийте дверцята завантажувального люку.
- 4** Сервісна кришка

Панель управління

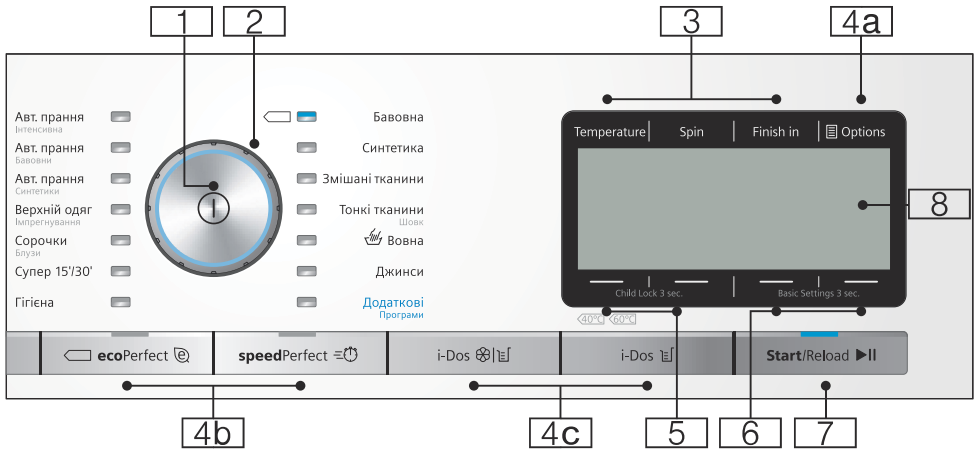

Вказівка: Усі кнопки (окрім головного вимикача) сенсорні; достатньо легкого доторкання.

- 1** **Головний вимикач**
для увімкнення й вимкнення пральної машини:
Натисніть кнопку ①.
- 2** **Перемикач програм**
для вибору програми.
Перемикач програм можна обертати в обох напрямках.
Огляд програм → *Сторінка 16*
- 3** **кнопки для зміни попереднього налаштування програми:** → *Сторінка 22*
- Температура (Temperature),
 - Швидкість віджимання (Spin),
 - Завершення в (Finish in)
- 4** **кнопки для вибору додаткових налаштувань програми:**
- 4a** Опції (Options) → *Сторінка 13*, → *Сторінка 24*
- 4b** ecoPerfect , speedPerfect ,
- 4c** i-Dos  I , i-Dos 
→ *Сторінка 23*,
огляд всіх регульованих параметрів → *Сторінка 16*

- 5** кнопки **Блокування** (Child Lock 3 sec.) для активації/деактивації блокування від доступу дітей → *Сторінка 28*
- 6** кнопки **Установки 3 сек.** (Basic Settings 3 sec.) для зміни налаштувань приладу, наприклад, сигналу кнопок, огляду всіх налаштувань приладу, які можна обирати → *Сторінка 13*, → *Сторінка 35*
- 7** **кнопка ►|| для:**
- запуску програми,
 - переривання програми, наприклад, додавання білизни → *Сторінка 29*,
 - переривання програми.
- 8** **дисплей** для налаштування та інформації

Ділянка дисплея

головне меню після вибору програми

наприклад, **Синтетика**

Стрілки на дисплеї вказують, у якому напрямку можна змінювати попередні налаштування програми кнопками, які розташовані вгорі та внизу.

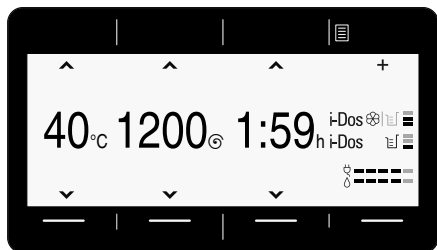

Додаткові Програми програма обрана

і, наприклад, програм **Віджимання**:

кнопками під стрілками можна обрати потрібну програму. Вибір підтверджений позначкою.



Зачекайте або натисніть кнопку **головне меню** назад, на дисплеї відображається обрана програма.

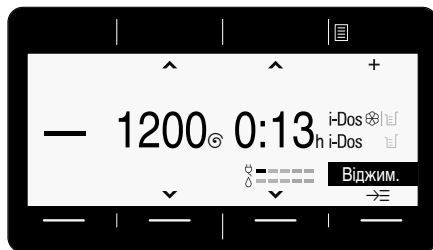

Для зміни натисніть кнопку під програмою, виділеною чорним, і змініть програму.

Вибір ступеня дозування через i-Dos кнопку

наприклад, оберіть кнопку **i-Dos** ☼ I і ступінь дозування **середня**:

кнопками під стрілками можна обрати потрібну ступінь дозування для прального засобу. Вибір підтверджений позначкою.

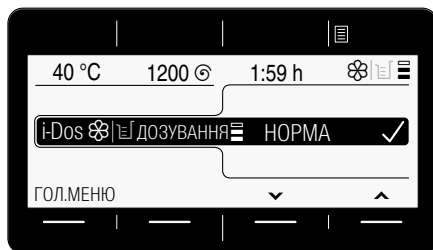

Зачекайте або натисніть кнопку **головне меню** або **i-Dos** ☼ I поверніться у головне меню.

Обрано кнопку Опції (Options)

і, наприклад, оберіть опцію

Утрим. води ():

кнопками під обома лівими стрілками оберіть опцію. Обома правими кнопками оберіть значення індикації. Обрані опції негайно стають активними і відображаються на дисплеї.



Зачекайте або натисніть кнопку **Опції** (Options ) поверніться до головного меню.

Обрано кнопки Установки 3 сек. (Basic Settings 3 sec.)

і змініть налаштування приладу: наприклад, гучність **сигнал закінчення** → *Сторінка 35*

Кнопками під обома лівими стрілками оберіть параметр. Обома правими кнопками оберіть значення індикації. Вибір підтверджується позначкою.



Зачекайте або натисніть кнопками **Установки 3 сек.** (Basic Settings 3 sec.) (знову утримуйте натиснутими) поверніться до головного меню.



Білізна

Підготовка білизни

Увага!

Пошкодження приладу / текстильних виробів

Сторонні предмети (напр., монети, канцелярські скріпки, голки, цвяхи) можуть пошкодити білизну або елементи пральної машини.

Зверніть отже увагу на наступні вказівки під час підготовки Вашої білизни:

- Випорожніть кишені.

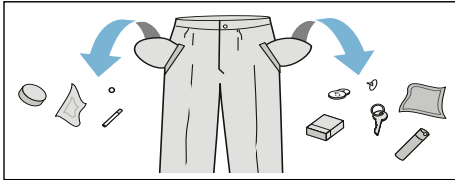

- Зверніть увагу на металеві частини (канцелярські скріпки і т. д.) і видаліть їх.
- Тендітні речі (панчохи, бюстгальтери із дужками тощо) слід прати в сітці або мішечку.
- Застібніть застібки-блискавки і гудзики на підковдрах та наволочках.
- Пісок із кишень та закотів слід вичистити щіткою.
- Зняти з занавісок підвіски або зав'язати їх в сітці або мішечку.

Сортування білизни

Сортуйте свою білизну у відповідності з рекомендаціями з догляду та даними виробника на етикетках для догляду за виробами по:

- виду тканини/волокон
- кольору

Вказівка: Білізна може фарбуватися. Білу та кольорову білизну слід прати окремо. Нову кольорову білизну у перший раз слід прати окремо.

- Забруднення, ступінь забруднення
Рекомендується прати разом білизну одного ступеня забруднення. Деякі приклади ступеня забруднення див.
- **легке:** без попереднього прання, за необхідністю оберіть налаштування **speedPerfect**
- **звичайний**
- **сильний:** завантажити менше білизни, вибрати програму з попереднім пранням.
- **плями:** Плями слід видаляти / обробляти, поки вони ще свіжі. Спочатку змочіть мильним розчином/не тріть. Після цього речі слід випрати у відповідній програмі. Сійкі/засохлі плями можна усунути іноді лише після багаторазового прання.
- Символи на етикетках для догляду за виробами

Вказівка: Цифри у символах показують максимальну температуру прання.

- підходить для звичайного процесу прання; наприклад, Програма: Бавовна
- потрібне делікатне прання; наприклад, наприклад, програма Синтетика
- потрібне особливо делікатне прання; наприклад, програма Тонкі тканини/шовк
- додатне для ручного прання; наприклад, програма Вовна
- Виріб не можна прати в машині.

Пральний засіб

Правильний вибір прального засобу

Правильний вибір прального засобу, температури і обробки білизни залежить від інформації з догляду за виробами.
→ див. також www.sartex.ch

На сторінці www.cleanright.eu Ви знайдете багато корисної інформації про засоби для прання, догляду і чистки для особистого користування.

- **Універсальний пральний засіб з оптичними освітлювачами**
придатний для білої білизни з льону або бавовни, яку можна кип'ятити
Програма: Бавовна / холодна - макс. 90 °C
- **Пральний засіб для кольорової білизни без відбілювача і оптичних освітлювачів**
придатний для кольорової білизни з льону або бавовни
Програма: Бавовна / холодна - макс. 60 °C
- **Пральний засіб для кольорової білизни або тонких тканин без оптичних освітлювачів**
придатний для кольорової білизни з волокон, які не потребують особливого догляду, та синтетичних тканин
Програма: Синтетика / холодна - макс. 60 °C
- **Засіб для прання тонкої білизни**
придатний для тендітних текстильних виробів із тонких тканин, шовку чи віскози
Програма: Тонкі тканини/Шовк / холодна - макс. 40 °C
- **Засіб для прання вовни**
придатний до вовни
Програма: Вовна / холодна - макс. 40 °C

Заощадження електроенергії і пральних засобів

Для прання легко і звичайно забрудненої білизни можна зменшити споживання енергії (шляхом зниження температури прання) і кількість засобу для прання:



























Заощадження	Забруднення/Вказівка
<p>Знижена температура і кількість прального засобу згідно рекомендації з дозування</p>  <p>Температура у відповідності із етикеткою для догляду за виробом і кількість прального засобу згідно рекомендації з дозування/ забруднення сильне</p>	<p>легке Забруднення і плям не видно. Одяг ввібрав запах тіла, напр.:</p> <ul style="list-style-type: none"> ■ легкий літній/спортивний одяг (ношений декілька годин) ■ футболки, сорочки, блузи (ношені не довше 1 дня) ■ постільна білизна і рушники для гостей (використовувані 1 день)
	<p>звичайний Забруднення видно/або невеликі легкі плями помітні, напр.:</p> <ul style="list-style-type: none"> ■ футболки, сорочки, блузи (пропотілі, ношені декілька разів) ■ рушники, постільна білизна (використовувані не довше 1 тижня)
	<p>міцна Видно сильні забруднення та/або плями, напр., посудні рушники, одяг немовлят, робочий одяг</p>

Вказівка: Під час дозування усіх засобів для прання, додаткової обробки, догляду і чистки дотримуйтеся, будь ласка, обов'язково рекомендацій виробника та вказівок. → *Сторінка 27*

Огляд програм

Програми на перемикачеві програм

Програма/Вид білизни/Вказівки	Налаштування
<p>Назва програми</p> <p>Коротка інформація про програму та рекомендоване використання для певних текстильних виробів.</p>	<p>макс. завантаження</p> <p>регульоване Температура ; (☞* = холодна)</p> <p>регульоване Швидкість віджимання ; 0 = без віджимання, лише відведення води</p> <p>регульовані додаткові налаштування програми*</p> <p>можливе автоматичне дозування: ■ рідкого прального засобу (☹) і ■ зм'якшувального полоскального засобу (☼) можна обрати/скасувати ✓, не регулюється -</p>
<p>Бавовна</p> <p>міцні текстильні вироби та текстильні вироби з бавовни та льону, які можна кип'ятити</p> <p>Вказівки</p> <ul style="list-style-type: none"> З налаштуванням ecoPerfect ☹ температура прання нижча за обрану температуру. За індивідуальним бажанням для досягнення потрібної температури прального розчину оберіть програму без налаштування ecoPerfect ☹ із вищою температурою за потреби. налаштування speedPerfect ☹ може слугувати як коротка програма для легко забрудненої білизни. 	<p>9 кг/5*** кг</p> <p>☞* -90 °C</p> <p>0-1600** об./хв.</p> <p>☹, ☹, ☹, ☹, ☹, ☹, ☹, ☹</p> <p>Пральний засіб ✓, пом'якшувальні засоби ✓</p>
<p>Синтетика</p> <p>Текстильні вироби з синтетики або змішаних волокон.</p>	<p>4 кг</p> <p>☞* - 60 °C</p> <p>0-1200** об./хв.</p> <p>☹, ☹, ☹, ☹, ☹, ☹, ☹, ☹</p> <p>Пральний засіб ✓, пом'якшувальні засоби ✓</p>
<p>* Програми та додаткові налаштування програми залежать від моделі. Доступні програми /параметри можна обирати безпосередньо на панелі управління або в Додаткові Програми чи Опції (Options ).</p> <p>** макс. Кількість обертів віджимання залежить від моделі та програми</p> <p>*** зменшене завантаження при налаштуванні speedPerfect ☹</p>	





Програма/Вид білизни/Вказівки	Налаштування
Змішані тканини Змішане завантаження текстильних виробів із бавовни та синтетики.	4 кг  - 40 °C 0-1600** об./хв.  ,  ,  ,  ,  ,  ,  Пральний засіб ✓, пом'якшувальні засоби ✓
Тонкі тканини / Шовк легкоушкоджувани текстильні вироби, які можна прати, наприклад, з шовку, сатину, синтетики або змішаних волокон наприклад, шовкова блуза або шаль) Вказівка: . Застосовуйте призначений для використання в машині пральний засіб для тонкої білизни або шовку.	2 кг  - 40 °C 0-800** об./хв.  ,  ,  ,  Пральний засіб ✓, пом'якшувальні засоби ✓
 Вовна текстильні вироби з вовни або з вмістом вовни, які можна прати в машині або вручну. програма особливо бережного прання, щоб уникнути зсідання білизни, довші паузи у програмі (текстильні вироби відмокають у пральному розчині) Вказівки <ul style="list-style-type: none"> ■ Вовна тваринного походження, наприклад, ангори, альпаки, лами, овеча. ■ Використовуйте придатний для прання в машинці пральний засіб для вовни. 	2 кг  - 40 °C 0-800** об./хв.  ,  Пральний засіб, пом'якшувальні засоби ✓
Гігієна міцні текстильні вироби та текстильні вироби із бавовни та льону Вказівка: . Підходить, в першу чергу, для білизни з високими вимогами до гігієни або для особливо чутливої шкіри, завдяки більш тривалому пранню при певній температурі, підвищеному рівню води і тривалішому полосканню.	7 кг/5*** кг  - 60 °C 0-1600** об./хв.  ,  ,  ,  ,  ,  ,  Пральний засіб ✓, пом'якшувальні засоби ✓
Супер 15' / 30 суперкоротка програма прибіл. 15 / 30 хвилин, підходить для легко забрудненої дрібної білизни	2 / 3,5 кг  - 40 °C 0-1200** об./хв. - Пральний засіб ✓, пом'якшувальні засоби ✓







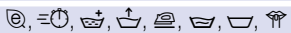
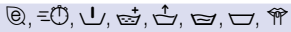

* Програми та додаткові налаштування програми залежать від моделі. Доступні програми / параметри можна обирати безпосередньо на панелі управління або в **Додаткові Програми** чи **Опції** (Options .























** макс. Кількість обертів віджимання залежить від моделі та програми

*** зменшене завантаження при налаштуванні **speedPerfect** 

Програма/Вид білизни/Вказівки	Налаштування
<p>Джинси</p> <p>темні текстильні вироби із бавовни або темні текстильні вироби, які не потребують особливого догляду; Текстильні вироби слід прати, вивернувши навиворіт.</p>	<p>3,5 кг</p> <p> - 40 °C</p> <p>0-1200** об./хв.</p> <p> , , , , , , , , </p> <p>Пральний засіб ✓, пом'якшувальні засоби ✓</p>
<p>Вврхній одяг *</p> <p>Одяг для негоди і верхній одяг з мембранним покриттям і водонепроникні текстильні вироби</p> <p>Вказівки</p> <ul style="list-style-type: none"> ■ Застосовуйте спеціальний пральний засіб, придатний для машинного прання, дозування — згідно з настановами виробника у відділенні II. ■ Білизну не можна обробляти кондиціонером. ■ Перед пранням ретельно вимийте кювету для пральних засобів (відділення вручну) від залишків кондиціонера для пом'якшення білизни. 	<p>макс. 2 кг</p> <p> - 40 °C</p> <p>0-800** об./хв.</p> <p> , , , , , </p> <p>Пральний засіб -, Пом'якшувальні засоби -</p>
<p>Нічне прання *</p> <p>дуже тиха пральна програма для прання вночі, придатна для текстильних виробів із бавовни, льону, синтетики та змішаних волокон.</p> <p>Вказівки</p> <ul style="list-style-type: none"> ■ деактивований сигнал закінчення програми, ■ попередньо налаштована зменшена кількість обертів віджимання наприкінці прання та скорочений час прання 	<p>макс. 4 кг</p> <p> - 40 °C</p> <p>0-1600** об./хв.</p> <p> , , , , , , , , </p> <p>Пральний засіб ✓, пом'якшувальні засоби ✓</p>
<p>Ковдри *</p> <p>текстильні вироби з синтетичним волокном, подушки, стьобані ковдри та покривала, які можна прати в машині; також підходить для виробів, наповнених пухом</p> <p>Вказівка: . Великі вироби слід прати окремо. Застосовуючи засоби для прання тонкої білизни, дотримуйтеся поміток виробника. Економно дозуйте пральний засіб.</p>	<p>макс. 2,5 кг</p> <p> - 60 °C</p> <p>0-1200** об./хв.</p> <p> , , , , </p> <p>Пральний засіб -, Пом'якшувальні засоби -</p>
<p>* Програми та додаткові налаштування програми залежать від моделі. Доступні програми /параметри можна обирати безпосередньо на панелі управління або в Додаткові Програми чи Опції (Options).</p> <p>** макс. Кількість обертів віджимання залежить від моделі та програми</p> <p>*** зменшене завантаження при налаштуванні speedPerfect </p>	

Програма/Вид білизни/Вказівки	Налаштування
Сорочки / Блузи сорочки та блузи, які не мнуться, з бавовни, льону, синтетики або змішаних волокон Вказівки <ul style="list-style-type: none"> ■ При параметрі Легке прасуван. (☞) сорочки та блузи будуть лише трохи віджаті, розвішуйте мокрими. —> ефект саморозгладження ■ Сорочки й блузи з шовку та легкоушкоджуваних матеріалів періть із програмою Тонкі тканини / Шовк. 	макс. 2 кг ☞ – 60 °C 0–800** об./хв.  Пральний засіб ✓, пом'якшувальні засоби ✓
Пухові вироби * текстильні вироби, наповнені пухом, подушки, ковдри, які можна прати в машині; також підходить для виробів, наповнених синтетичним волокном Вказівка: . Великі вироби слід прати окремо. Застосовуючи засоби для прання тонкої білизни, дотримуйтеся поміток виробника. Економно дозуйте пральний засіб.	макс. 2 кг ☞ – 60 °C 0 - 1200** об./хв.  Пральний засіб – , пом'якшувальні засоби ✓
Рушники * міцні рушники з бавовни, які можна кип'ятити; особливо м'які рушники	макс. 3,5 кг ☞ – 90 °C 0 - 1600** об./хв.  Пральний засіб ✓, пом'якшувальні засоби ✓
Нижня білизна * для тонкої нижньої білизни, яку можна прати, наприклад, з оксамиту, мережива, лайкри, шовку або сатину	макс. 1 кг ☞ – 40 °C 0–600** об./хв.  Пральний засіб – , пом'якшувальні засоби ✓
Гардини / тюлі * 3,5 кг важких ламбрекенів або 25–30 м ² легких занавісок Вказівки <ul style="list-style-type: none"> ■ зменшене ополіскування та віджимання наприкінці прання, ■ Використайте мийний засіб для гардин, призначений для прання в машині. ■ На заводі було попередньо налаштовано кнопку Поперед. прання (⤵). Якщо попереднє прання не потрібне, деактивуйте кнопку. 	макс. 3,5 кг ☞ – 40 °C 0–800** об./хв.  Пральний засіб ✓, пом'якшувальні засоби ✓
* Програми та додаткові налаштування програми залежать від моделі. Доступні програми /параметри можна обирати безпосередньо на панелі управління або в Додаткові Програми чи Опції (Options ). ** макс. Кількість обертів віджимання залежить від моделі та програми *** зменшене завантаження при налаштуванні speedPerfect 	



Програма/Вид білизни/Вказівки	Налаштування
<p>Очищення барабана</p> <p>Програма для очищення й догляду барабану та ємності для прального засобу, наприклад, перед першим пранням, за умови частого прання з низькою температурою (40 °C та нижче) або у випадку виникнення запаху після тривалої відсутності. Індикаторна лампочка Очищення барабана миготить, якщо Ви тривалий час не застосовували програму за температури 60 °C або вище.</p> <p>Вказівки</p> <ul style="list-style-type: none"> ■ Програму очищення барабану слід виконувати без білизни. ■ Застосовуйте порошковий пральний засіб або засіб із вмістом відбілювача. З метою уникнення утворення піни застосуйте лише половину кількості прального засобу, рекомендованої виробником. Не застосовуйте засоби для прання вовни або тонкої білизни. 	<p>0 кг</p> <p>80, 90 °C</p> <p>1200 об./хв.</p> <p></p> <p>Пральний засіб –, Пом'якшувальні засоби –</p>
<p>Ополіскування *</p> <p>додаткове ополіскування з віджиманням</p>	<p>-</p> <p>-</p> <p>0–1600** об./хв.</p> <p>, , , </p> <p>Пральний засіб –, пом'якшувальні засоби ✓</p>
<p>Віджимання *</p> <p>Екстравіджимання з регульованою швидкістю віджимання</p>	<p>-</p> <p>-</p> <p>0–1600** об./хв.</p> <p></p> <p>Пральний засіб –, Пом'якшувальні засоби –</p>
<p>Відведення води *</p> <p>полоскальної води, наприклад, після налаштування  (без віджимання = без кінцевого віджимання)</p>	<p>-</p> <p>-</p> <p>-</p> <p>-</p> <p>Пральний засіб –, Пом'якшувальні засоби –</p>
<p>* Програми та додаткові налаштування програми залежать від моделі. Доступні програми /параметри можна обирати безпосередньо на панелі управління або в Додаткові Програми чи Опції (Options .</p> <p>** макс. Кількість обертів віджимання залежить від моделі та програми</p> <p>*** зменшене завантаження при налаштуванні speedPerfect </p>	

Програма/Вид білизни/Вказівки	Налаштування
Верхній одяг / Імпрегування * Прання мембранного одягу і верхнього одягу з мембранним покриттям і водонепроникних текстильних виробів	макс. 1 кг  - 40 °C 0-800** об./хв.  ,  ,  ,  , 
1. Оберіть програму. 2. Додайте спеціальний пральний засіб для верхнього одягу у відділення   . 3. Натисніть на кнопку ►II. Програма зупиняється перед останнім циклом ополіскування. Зверніть увагу на вказівки на дисплеї. 4. Додайте засіб для мембрани (макс. 170 мл) у відділення   . 5. Натисніть на кнопку ►II. Кінцева обробка білизни – відповідно до рекомендацій виробника.	Пральний засіб -, Пом'якшувальні засоби -
Вказівки <ul style="list-style-type: none"> ■ Застосуйте придатні для прання в машині спеціальні пральні засоби, дозуйте засоби у відповідності до рекомендацій виробника: ■ Білизну не можна обробляти кондиціонером. ■ Перед пранням ретельно вимийте кювету для пральних засобів (відділення вручну) від залишків кондиціонера для пом'якшення білизни. 	
Спортивний одяг * Текстильні вироби з мікрОВОлокна для спорту і дозвілля.	макс. 2 кг  - 40 °C 0-800** об./хв.
Вказівки <ul style="list-style-type: none"> ■ Білизну не можна обробляти кондиціонером. ■ Перед пранням ретельно вимийте кювету для пральних засобів (відділення вручну) від залишків кондиціонера для пом'якшення білизни. 	 ,  ,  ,  , 
Авт. прання Бавовни * міцні текстильні вироби; Рівень забруднення та вид текстильних виробів буде розпізнано автоматично, та налаштується цикл прання й інтелектуальне дозування.	макс. 6 кг 40 °C 1400-** об./хв.  , 
	Пральний засіб ✓, пом'якшувальні засоби ✓
Авт. прання Синтетики * особливо делікатна обробка білизни; Рівень забруднення та вид текстильних виробів буде розпізнано автоматично, та налаштується цикл прання й інтелектуальне дозування.	макс. 3,5 кг 30 °C 1000** об./хв.  , 
	Пральний засіб ✓, пом'якшувальні засоби ✓
* Програми та додаткові налаштування програми залежать від моделі. Доступні програми /параметри можна обирати безпосередньо на панелі управління або в Додаткові Програми чи Опції (Options ). ** макс. Кількість обертів віджимання залежить від моделі та програми *** зменшене завантаження при налаштуванні speedPerfect 	

Програма/Вид білизни/Вказівки	Налаштування
Авт. прання Інтенсивна * інтенсивна обробка білизни; Рівень забруднення та вид текстильних виробів буде розпізнано автоматично, та налаштується цикл прання й інтелектуальне дозування.	макс. 6 кг 60 °C 1400** об./хв.   Пральний засіб ✓, пом'якшувальні засоби ✓
* Програми та додаткові налаштування програми залежать від моделі. Доступні програми /параметри можна обирати безпосередньо на панелі управління або в Додаткові Програми чи Опції (Options ).	
** макс. Кількість обертів віджимання залежить від моделі та програми	
*** зменшене завантаження при налаштуванні speedPerfect 	

Крохмалення

Вказівка: Білизну не можна обробляти кондиціонером.

1. Увімкніть прилад.
2. Оберіть програму **Ополіскування**.
3. Додайте рідкий крохмаль вручну за вказівками виробника у відділення   (за необхідності попередньо очистіть його).
4. Натисніть на клавішу ►II.

Фарбування/Обезбарвлення

Фарбувати тільки в кількості, звичайній для домашніх умов. Сіль може агресивно впливати на нержавіючу сталь! Дотримуйтеся рекомендацій виробника засобу для фарбування.

Білизну **не** можна знебарвлювати в пральній машині!

P+ Попередні програмні установки

Попередні налаштування програми відображаються після вибору програми у головному меню.

Дисплей → *Сторінка 12*

Попередні налаштування можна змінити:

- Температура, Швидкість віджимання і Завершення в , поки в головному меню відображаються стрілки та/або
- параметри iDos → *Сторінка 12*, → *Сторінка 23*

Огляд всіх налаштувань програми, які можна обирати залежно від програми, див. з → *Сторінка 16*.

Температура

(Temperature)

Перед програмою і під час її виконання можна залежно від етапу програми змінювати налаштовану температуру.

Максимальна температура, яку можна встановити, залежить від вибраної програми.

Швидкість віджимання

(Spin)

Перед та під час виконання програми залежно від її етапу можна обрати швидкість віджимання (в об./хв.; оберти за хвилину).

Максимальна кількість обертів, яку можна обрати, залежить від обраної програми та моделі.

налаштування 0 : без віджимання, вода лише відкачується. Білизна залишається мокрою лежати у барабані, для білизни, яку не потрібно віджимати.

Завершення в

(Finish in)

Після вибору програми у головному меню відображається тривалість програми.

Перед початком програми можна попередньо обрати кінець програми з кроком у годину (h=година) до максимум 24h.

Після початку програми

відображається обрана кількість годин, наприклад, **8h** і зворотний відлік часу до початку програми прання. Потім на дисплей буде виведена тривалість програми.

Вказівка: Тривалість програми коригується автоматично при виконанні програми. Зміни попередніх налаштувань програми, наприклад налаштування програми, опції, розпізнавання піни у воді, визначення дисбалансу, завантаження або забруднення також можуть спричинити зміну тривалості програми.

Після початку програми, від час відліку попередньо обраної кількості годин, можна наступним чином змінити кількість годин:

1. Натисніть на кнопку ►II.
2. кнопкою **Завершення в** змініть кількість годин.
3. Натисніть на кнопку ►II.

Після початку програми, під час перебігу тривалості програми, можна за потреби дозавантажити або вийняти білизну. → *Сторінка 29*

i-Dos-Установки





Ваша пральна машина обладнана інтелектуальною системою дозування для рідких пральних засобів і кондиціонера (або пральний засіб при налаштуванні

вміст ємності: пральний засіб
→ *Сторінка 35*).

Дозування прального та пом'якшувального засобів для більшості програм Ваша пральна машина виконує автоматично.





Параметри i-Dos зберігаються після вимкнення приладу.

Заводські попередні налаштування для:

- i-Dos  : 
прального засобу для легко забрудненої білизни
- i-Dos  I  : 
пом'якшувальний засіб для звичайної м'якої білизни

i-Dos для прального засобу





Концентрація дозування

-  сильна: особливо забруднена білизна або білизна з плямами
 -  середня: білизна звичайної забрудненості
 -  легка: злегка забруднена білизна
 -  обрано автоматичне дозування
- Дозування вручну → *Сторінка 34*

Перед початком пральної програми можна змінити установки для автоматичного дозування прального засобу. Вказівки щодо ступеня забруднення ви знайдете у → *Сторінка 15*

i-Dos для пом'якшувального засобу

Концентрація дозування

-  сильна: особливо м'яка білизна
-  середня: білизна звичайної м'якості
-  легка: злегка м'яка білизна
-  обрано автоматичне дозування

Залежно від циклу програми можна змінити установки для автоматичного дозування пом'якшувального засобу.

P+ Додаткові налаштування програми/опції (* залежно від моделі)

Доступні параметри/опції залежать від моделі.

Можна обирати різні параметри/опції залежно від обраної програми, щоб ще краще пристосувати процес прання для білизни.

Можна обирати параметри:

- відповідною кнопкою на панелі керування або
 - кнопкою Опції (Options ).
- *Сторінка 11*

Огляд всіх додаткових параметрів, що обираються залежно від програми, див. з → *Сторінка 16*.

speedPerfect

Для прання за короткий час з аналогічними результатами прання, але з більшим споживанням електроенергії для обраної програми без налаштування speedPerfect .

Вказівка: Не перевищуйте максимальної кількості завантаження. Огляд програм → *Сторінка 16*

ecoPerfect

Прання з оптимальним енергоспоживанням завдяки зниженню температури з аналогічними результатами прання для обраної програми без налаштування ecoPerfect .

Поперед. прання *

()

регульовані параметри:
увімкн. - Вимк.

Для прання сильно забрудненої білизни.



Вказівки

- За умови **обраного інтелектуального дозування** пральний засіб автоматично дозується для попереднього й основного прання.
- При сильно забрудненій білизні при виборі програми з попереднім пранням, як правило, достатньо i-Dos дозування **середнє**.
- За **дозування вручну** розподіляйте пральний засіб між попереднім та основним пранням. Додайте в барабан пральний засіб для попереднього прання, а у відділення   — для основного.

Додатк. ополіск. *

()

регульовані параметри:

-  + 1 цикл ополіскування
 -  + 2 цикли ополіскування
 -  + 3 цикли ополіскування
- Вимк.**

Додаткове ополіскування при особливо чутливій шкірі та / або в місцевостях з дуже м'якою водою.

Більше води *

()

регульовані параметри:
увімкн. - Вимк.

Підвищений рівень води, делікатніше поводження із білизною.

Легке прасуван. *



регульовані параметри:

увімкн. - Вимк.

Білизна мнеться менше завдяки спеціальному процесу віджимання із наступним розпушуванням білизни та зниженою швидкістю віджимання.

Вказівка: Залишок вологи в білизні підвищується.

Замочування *



регульовані параметри:

увімкн. - Вимк.

Перед основним циклом прання білизна залишається довше лежати у воді, щоб інтенсивні забруднення розчинилися.

Застосовувати для особливо стійких забруднень.

Додайте пральний засіб з i-Dos або за вказівками виробника у відділення .

Вказівки

- Завантажуйте білизну однакового кольору.
- Якщо у пральної машини немає такої опції, можна замочувати наступним чином:
 1. Оберіть i-Dos або дозуйте пральний засіб за вказівками виробника у ручне відділення .
 2. оберіть програму **Бавовна 30 °C** налаштуйте і натисніть кнопку ►II.
 3. Прибл. через 10 хвилин натисніть кнопку ►II. Білизна залишається лежати в розчині для замочування.
 4. Коли потрібний час замочування сплине, знову натисніть на кнопку ►II для продовження програми або змініть програму.

Вказівка: Прального засобу додатково не потрібно – розчин для замочування використовується для прання.

Утрим. води *



регульовані параметри:

увімкн. - Вимк.

Після останнього ополіскування білизна залишається на деякий час у воді. Закінчити програму → *Сторінка 29*

Нічне прання *



регульовані параметри:

увімкн. - Вимк.

Зменшений рівень гучності завдяки спеціальному ритму прання та віджимання і вимкненому сигналу закінчення. Підходить, в першу чергу, для прання вночі.

Вказівка: Рівень вологи білизни трохи підвищується.



Управління приладом

Підготовка пральної машини

Вказівка: Пральна машина **повинна бути правильно встановлена і підключена**, див. з → *Сторінка 46*

1. Вставте штепсельну вилку до розетки.
2. Відкрийте водопровідний кран.
3. Відчиніть завантажувальний люк.
4. Перевірте, чи барабан цілком порожній. За потреби спорожніть його. Тільки таким чином забезпечується бездоганна робота індикатора завантаження.
→ *Сторінка 36*

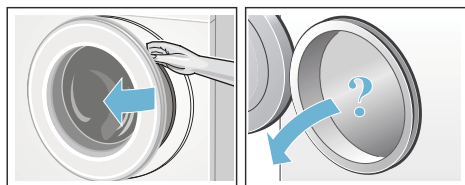

Увімкнення приладу / Вибір програми

Натисніть кнопку . Прилад увімкнений.

На дисплеї з'явиться логотип Siemens і загоряться всі індикаторні лампочки.

Наприкінці завжди відобразатиметься програма **Бавовна**, попередньо встановлена на заводі.

Ви можете:

- використовувати цю програму **або**
- обрати іншу програму на панелі управління **або**
- в **Додаткові Програми** обрати програму. → *Сторінка 12*

Вказівка: Якщо Ви активували функцію блокування від доступу дітей, її слід вимкнути, перш ніж робити налаштування для іншої програми.

На перемикачі програм горить індикаторна лампочка, а на дисплеї з'являється головне меню з **попередніми налаштуваннями програми** для обраної програми:

- температура,
- швидкість віджимання,
- тривалість програми,
- i-Dosналаштування,
- доступні, додаткові параметри та
- вказівки щодо споживання води й електроенергії. → *Сторінка 8*

Для приладів з **внутрішнім освітленням барабану**:

Після увімкнення приладу, після відкриття та закривання завантажувального люка, а також після запуску програми вмикається освітлення барабану. Освітлення гасне автоматично.

Ви можете:

- використовувати попередні налаштування програми і завантажити білизну → *Сторінка 27*,
- або змінити попередні налаштування програми та/або обрати додаткові налаштування.

Зміна попередніх програмних установок

Ви можете скористатися цими попередніми налаштуваннями для цього циклу прання або змінити їх.

Для цього натискайте на відповідну кнопку, поки не відобразиться потрібне налаштування. → *Сторінка 22*

Вказівка: . При тривалому натисканні на кнопку параметри налаштувань автоматично відображаються по черзі.

налаштування активуються без підтвердження.

Після вимкнення приладу налаштування i-Dos зберігаються для ☼ | ☿ | ♁. Всі інші налаштування не зберігаються і при новому виборі їх потрібно налаштувати.



Попередні програмні налаштування → *Сторінка 16*

Вибір додаткових програмних установок

З вибором додаткових параметрів/опцій можна ще краще припасувати процес прання для білизни.

Налаштування можна додати або скасувати залежно від етапу прання.

→ *Сторінка 12*

Індикаторні лампочки кнопок ecoPerfect  і speedPerfect  горять, якщо параметр активний.

Інші параметри відображаються символом на дисплеї, якщо параметр активний.

Для багатоетапних параметрів, якщо довго торкатися кнопок, налаштування змінюються автоматично.

Після вимкнення пральної машини параметри зберігаються.

Додаткові налаштування програми/опції
→ *Сторінка 24*

Завантаження білизни до барабану

Попередження

Небезпека для життя!

Речі, які піддавалися попередній обробці засобами очищення з розчинниками, наприклад, засобом для видалення плям або бензином для видалення плям, можуть після завантаження до пральної машини призвести до вибуху.

Попередньо ретельно прополощіть білизну вручну.

Покладіть попередньо сортовану складену білизну в барабан. На дисплеї з'явиться інформація щодо завантаження для вибраної програми, наприклад, **Синтетика**.

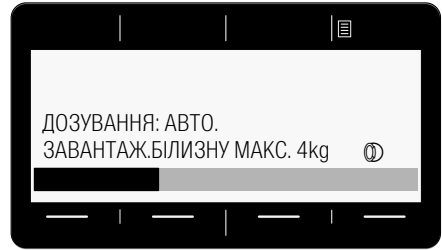



Індикація заповнення відображає об'єм завантаження при заповненні білизни. В разі перевищення макс. завантаження індикація заповнення блимає. Враховуйте зазначене макс. завантаження. Перевантаження погіршує результат прання і сприяє змінанню тканини.



Вказівки

- Змішуйте великі та дрібні речі. Речі різної величини краще розподіляються під час віджимання. Окремі предмети білизни можуть призвести до значного дисбалансу.
- Зачекайте з завантаженням білизни до зникнення логотипу Siemens.
- Екран завантаження з'являється при відкриванні завантажувального люка або при зміні кількості білизни.

Дозування та завантаження засобу для прання і догляду

Дозування прального та полоскального засобу виконується у більшості програм пральної машини автоматично, якщо в цих програмах з заводу виконані попередні налаштування і їх можна змінити. → *Сторінка 16*

Допоміжний пральний засіб (наприклад, засіб для зниження жорсткості води, відбілювач або засіб для виведення плям) можна при потребі додати для інтелектуального дозування вручну у відділення  . → *Сторінка 34*

Для програм без інтелектуального дозування або за бажанням (тоді встановіть інтелектуальне дозування на  (Вимк.)), можна додавати пральний засіб вручну у відділення  . → *Сторінка 34*

Запуск програми

Слідкуйте за тим, щоб білизна не застрягла між завантажувальним люком та гумовою манжетою, і закрийте завантажувальний люк.

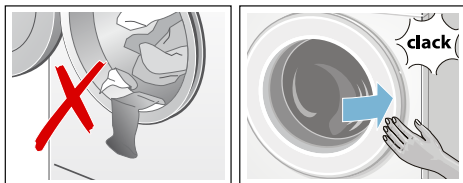

На дисплеї з'явиться знову головне меню для вибраної програми.

Для запуску програми натисніть кнопку ►II.

Смужка на ділянці дисплея показує під час прання етап виконання програми. Смужка заповнюється під час виконання циклу прання і інформує про актуальний етап виконання програми.

Стрілки з'являються і зникають відповідно до етапу виконання програми. Вони показують програмні налаштування/опції, які можна змінити або додатково набрати під час виконання програми.

Детальніше про деякі етапи виконання програми:

- **Автоматичне дозування актив.**
→ *Сторінка 36*

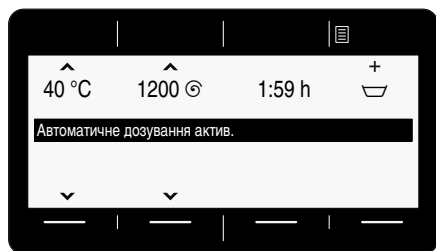

- **попереднє прання, прання, полоскання, віджимання, відкачування води ...**
відображаються в ході циклу прання.

- **Додаткове ополіскування: багато піни**
Вказівка: розпізнавання піни у воді
На дисплеї додатково з'явиться **Багато піни**, якщо у пральній машині утворилося занадто багато піни протягом програми прання, то до поточної програми автоматично додається один або кілька циклів полоскання для усунення піни. Зменште дозування пральної засобу для наступного прання з подібним завантаженням.
- інші повідомлення → *Сторінка 41*

Якщо потрібно захистити програму від випадкового перемикання, оберіть функцію блокування від доступу дітей наступним чином.

Блокування

(Child Lock 3 sec.)

Ви можете захистити пральну машину від випадкової зміни налаштованих функцій.

Для **Активізація/Деактивізація** утримуйте натиснутими обидві кнопки **Блокування** (Child Lock 3 sec.) прибл. 3 секунди.
→ *Сторінка 11*

На дисплеї з'явиться ☹ **Увімкнене блокування від доступу дітей.**

Прибл. через 3 секунди дисплей знову переключається на головне меню.

Якщо при активному блокуванні від доступу дітей перемішувати перемикач програм або натиснути кнопку, короткочасно блимає символ ☹.

Вказівки

- Блокування від доступу дітей можна активувати у будь-якому стані приладу.
- Блокування від доступу дітей залишається активованим навіть після вимкнення пральної машини. Тоді перед наступним вибором програми деактивуйте блокування від доступу дітей.

- Якщо прилад вимкнути під час виконання програми і при активному блокуванні від доступу дітей, при повторному увімкненні програма продовжиться.

Дозавантаження білизни

Після початку програми за потреби можна дозавантажити або виїняти білизну.

Натисніть для цього кнопку ►II.

Індикаторна лампочка кнопки ►II блимає і машина перевіряє, чи можливе дозавантаження.

Якщо на дисплеї з'явиться **Пауза: дозавантаж.**, тоді можна дозавантажувати.

Для продовження програми натисніть кнопку ►II. Програма продовжується автоматично.

Вказівки

- При дозавантаженні не залишайте завантажувальний люк тривалий час відчиненим - може вилитися вода.
- При високому рівні води, високій температурі або обертанні барабану завантажувальний люк залишається заблокованим з міркувань безпеки і додавання неможливе. Зверніть увагу на вказівки на дисплеї.
- Не активована індикація завантаження під час дозавантаження.

Зміна програми

Програму, запущену помилково, можна змінити наступним чином:

1. Натисніть клавішу ►II.
2. Оберіть іншу програму.
3. Натисніть клавішу ►II. Нова програма запускається спочатку.

Перевірення програми

Для програм із високою температурою:

1. Натисніть клавішу ►II.
2. Охолодження білизни: виберіть **Ополіскування**.
3. Натисніть клавішу ►II.

Для програм з низькою температурою:

1. Натисніть клавішу ►II.
2. Оберіть **Віджимання** або **Відведення води**.
3. Натисніть клавішу ►II.

Кінець програми з установкою Без віджимання

На дисплеї з'явиться:

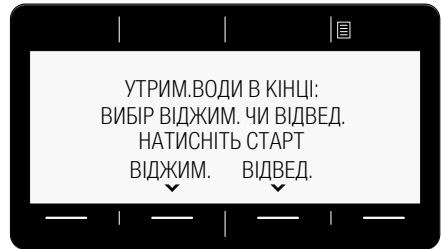

продовжіть програму, для цього:

- оберіть програму **Віджимання** (за потреби змініть кількість обертів віджимання) або **Відведення води**.
- натисніть кнопку ►II.

Кінець програми

На дисплеї з'явиться ©**Виконано, вийміть білизну**. Індикаторна лампочка кнопки ►II згасла.

Виймання білизни / вимкнення приладу

1. Відкрийте завантажувальний люк та витягніть речі. Зверніть увагу на вказівки на дисплеї.
2. Натисніть кнопку . Прилад вимикається.
3. Закрийте кран.

Вказівка: Не обов'язково в моделях з системою «Aqua-Stop».

Вказівки

- Не залишайте речі в барабані. Під час наступного прання вони можуть збігтися або забарвити інші речі.
- Вийміть з барабану та гумової манжети сторонні предмети – вони можуть заржавіти.
- Протріть насухо гумову манжету.

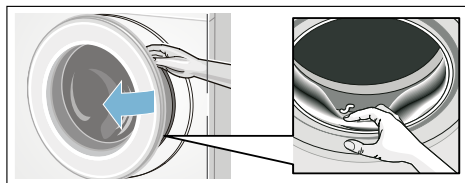

Вказівки

- Залиште кювету та завантажувальний люк відкритими, щоб висохли залишки води.
- Завжди чекайте завершення програми, інакше прилад не можна буде розблокувати. Тоді увімкніть прилад і дочекайтеся розблокування.
- Якщо в кінці програми згас екран, активовано режим заощадження енергії. Для активації натисніть на будь-яку кнопку.



i-DOS

Інтелектуальна система дозування





Інтелектуальна система дозування в кюветі для пральних засобів

i-Dos Інтелектуальна система дозування

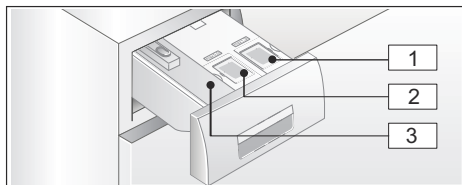
Ваша пральна машина обладнана інтелектуальною системою дозування для рідких пральних засобів і кондиціонера.

Для цього у Вас є контейнер i-Dos  і  в кюветі для пральних засобів. Можна обрати, чи використовуватимете рідкий пральний засіб і зм'якшувальний полоскальний засіб або два рідких пральних засобу. Вибір ємності → *Сторінка 35*



- 1 Контейнер  (1,3 л) для рідкого прального засобу
- 2 Ємність  /  (0,5 л) для зм'якшувального полоскального засобу (або прального засіб при зміні ємності)
- 3 Відділення  /  для дозування вручну

Залежно від обраної програми та налаштувань для контейнера i-Dos будуть відраховані оптимальні кількості прального/пом'якшувального засобу.

Введення в експлуатацію / заповнення дозувального стаканчика



При виборі своїх засобів для прання чи догляду за білизною звертайте увагу на вказівки виробників. Ми рекомендуємо рідкі та гелеподібні компактні й універсальні пральні засоби, а також пральні засоби для кольорових тканин застосовувати для прання усіх кольорових текстильних виробів з бавовни і синтетики, які можна прати в машині.

Вказівки

- Використайте тільки рідкі і гелеподібні засоби, які рекомендуються виробниками для заповнення кювети для пральних засобів.
- Не змішуйте різні рідкі пральні засоби. У випадку зміни рідкого прального засобу (типу, виробника, ...) повністю спустоште й очистіть дозувальний контейнер.
→ *Сторінка 37*
- Забороняється застосовувати засоби з розчинниками, кислотні засоби або засоби з виділенням газів (наприклад, рідкі відбілювачі).
- Не змішуйте пральний засіб та кондиціонер.
- Не використовуйте продукти після завершення терміну їх придатності та сильно загустілі засоби.
- Щоб уникнути засихання, не залишайте кришку для заповнення тривалий час відкритою.

Заповнення дозувального стаканчика:

Дозувальні кювети для прального засобу мають спеціальні позначення на кришечках для заповнення:

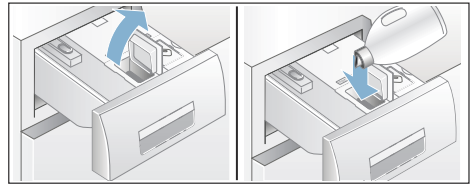

-  Універсальний пральний засіб
-  Пом'якшувальний пральний засіб

1. Витягніть кювету для пральних засобів.
2. Відкрийте кришки для заповнення.
3. Залийте пральний засіб/ кондиціонер. Не заповнюйте дозатор поверх позначки **max**.



4. Закрийте кришку для заповнення.
5. Повільно засуньте повністю кювету для пральних засобів.

Індикація повністю всунутої кювети для прального засобу відображається на дисплеї, коли прилад увімкнений:

- відповідна індикаторна лампочка на рукоятці кювети світиться при обраному інтелектуальному дозуванні i-Dos  , i-Dos .
- індикація спалахує один раз і згасає, якщо інтелектуальне дозування не обрано.

В щоденному використанні

Світлова індикація на панелі кювет:

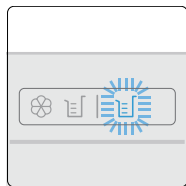

- Індикація **світлиться**, якщо обрано інтелектуальне дозування для відповідного контейнера:
 - для контейнера (пральний засіб),
 - при індикаторній лампі для комбінованого контейнера / горить лампа для відповідного збереженого об'єму контейнера для зм'якшувального полоскального засобу/ для прального засобу.
→ *Сторінка 30*
- Індикація **мерехтить**, якщо за обраного інтелектуального дозування необхідно дотримуватися мінімального рівня заповнення контейнера.

Вибір інтелектуального дозування та налаштування концентрації:

Інтелектуальне дозування прального й пом'якшувального засобу обрано на заводі для всіх наявних програм.

Огляд програм → *Сторінка 16*

Концентрація дозування прального засобу попередньо встановлено на легку (для легко забрудненої білизни) та для пом'якшувального засобу — на середню (для звичайної м'якості білизни), та її можна змінити індивідуально для кожної програми.
→ *Сторінка 23*

Додатково до інтелектуального дозування при потребі можна вручну додавати через відділення допоміжний пральний засіб (наприклад, засіб для видалення плям).
→ *Сторінка 34*

Вказівка: Вибір (увімк./вимк.) та вже вибрана концентрація дозування від i-Dos I та i-Dos залежно від програми залишаються до наступних змін, навіть якщо пральну машину вимкнено.

Додавання прального/ пом'якшувального засобу:

Блимання відповідної світлової індикації при обраному інтелектуальному дозування і відповідна вказівка на дисплеї означають, що рівень заповнення нижче мінімального. Змісту вистачить ще прибрл. на 3 прання.

Пральний засіб або кондиціонер того ж самого виду можна долити у будь-який час. При зміні продукту чи виробника ми рекомендуємо помити дозатори.
→ *Сторінка 37*

За потреби коригуйте стандартну кількість дозування.

Стандартна кількість дозування:

Базисні кількості дозування відповідають:

- **для прального засобу** — за рекомендацією виробника для звичайного забруднення і визначеного рівня жорсткості води.
- **для пом'якшувального засобу** — за рекомендацією виробника для середньої м'якості.

Дані про це ви знайдете на етикетці упаковки прального засобу чи кондиціонера або отримуєте, звернувшись безпосередньо до виробника.

Для визначення твердості води скористуйтеся індикаторною смужкою або довідайтесь про це в своїй організації водопостачання.

Основні ступені жорсткості води:



Нижче наведено приклад для дозування прального засобу за даними, зазначеними на упаковці:

ступінь забруднення → ступінь жорсткості води ↓	легке забруднення	звичайне забруднення	велика	дуже сильне забруднення
м'яка/середня	55 мл	75 мл	120 мл	160 мл
тверда/дуже тверда	75 мл	95 мл	150 мл	180 мл

Заводські установки базисної кількості для дозування передбачено відповідно до регіону (наприклад, 75 мл прального засобу та 36 мл пом'якшувального засобу).

Встановіть базисну кількість для дозування миючого засобу відповідно до етикетки Вашого миючого засобу. Візьміть до уваги жорсткість Вашої води.

Оберіть базисну кількість для дозування пом'якшувального засобу відповідно до Ваших особистих вимог до м'якості білизни.

Зміна базисної кількості для дозування однаково впливає на всі три рівні концентрації дозування.

Вказівки

- Для більш концентрованих пральних засобів базисну дозовану кількість слід понизити.
- Якщо під час прання повторно утворюється велика кількість піни, перевірте встановлені базисну кількість і концентрацію дозування. Слід враховувати, що деякі пральні засоби схильні до сильного піноутворення. Якщо правильні установки базисної кількості та концентрації дозування перевірені, застосуйте інший рідкий пральний засіб.

Зміна базисної кількості дозування:

Налаштування приладу → [Сторінка 35](#)

Об'єм контейнера для

i-Dos ☼ I ☼

Замість пом'якшувального полоскального засобу також можна використовувати другий рідкий пральний засіб у контейнері i-Dos ☼ I ☼.

Вказівки

- При зміні вмісту контейнеру i-Dos ☼ I ☼ з **пом'якшувального полоскального засобу на пральний** стандартна кількість дозування для прального засобу встановлюється на рівні заводських параметрів і дозування для цього прального засобу при всіх дозволених програмах **вимкнене**. Потім кнопкою i-Dos☼I☼ на дисплеї оберіть дозування прального засобу (легке, середнє або сильне).
→ *Сторінка 12*
- Контейнер i-Dos ☼ I ☼ автоматично деактивується, коли для контейнера i-Dos ☼ I ☼ активоване дозування прального засобу.
Налаштування для цієї програми зберігаються до наступних змін.
- При зміні вмісту контейнеру i-Dos ☼ I ☼ на **пом'якшувальний полоскальний засіб** стандартна кількість дозування встановлюється на заводські параметри, а дозування на нормальне у всіх дозволених програмах.
- Зміна вмісту контейнера потребує додаткового підтвердження через дисплей.

Змінити вміст контейнера:

Налаштування приладу → *Сторінка 35*

Дозування вручну

Допоміжний пральний засіб (наприклад, засіб для зниження жорсткості води, відбілювач або засіб для виведення плям) можна при потребі додати для інтелектуального дозування вручну у відділення ↗ ↘.

Для програм без інтелектуального дозування або за бажанням (тоді встановіть інтелектуальне дозування на☼ (Вимк.)), можна додавати пральний засіб вручну у відділення ↗ ↘.



Попередження

Подразнення очей/шкіри!

При відчиненні кювети для пральних засобів під час роботи приладу пральний чи побутовий засіб може розбризкатися.

Відкрийте обережно кювету.

У випадку контакту з пральними засобами і засобами для догляду ретельно промийте очі або шкіру.

У випадку ненавмисного проковтування зверніться до лікаря.

Увага!

Пошкодження приладу

Засоби очищення та засіб для попередньої обробки білизни (наприклад, засіб для видалення плям, спрей для обробки перед пранням, ...) можуть пошкодити поверхні пральної машини при потраплянні на них.

Уникайте контакту цих засобів із поверхнями пральної машини. За потреби бризки та інші залишки й краплі речовин одразу ж витирайте вологою ганчіркою.



Вказівки

- При дозуванні усіх пральних, допоміжних та очищувальних засобів обов'язково дотримуйтесь рекомендацій виробника.
- При дозуванні прального засобу вручну можна додавати пральний засіб без інтелектуального дозування (інтелектуальне дозування встановить на  (Вимк.)); це перешкоджає передозуванню й надмірному утворенню піни
- Розводьте густі пом'якшувальні й формувальні засоби водою, це запобігає засміченню.

Дозування й додавання прального засобу:

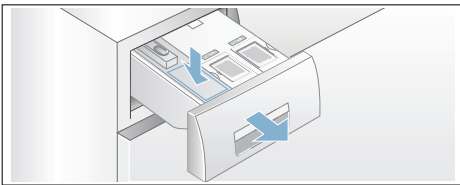
1. Витягніть кювету для пральних засобів.



2. Відміряйте дозування у відділення   згідно зі:
 - забрудненням,
 - жорсткістю води (можна дізнатися у водопостачальника),
 - кількості білизни,
 - рекомендаціями виробника.
3. Закрийте кювету для пральних засобів.

**Налаштування приладу**

Можна змінити такі параметри приладу:

регульовані параметри:

- **Сигнал закінчення вимкн. - тихо - середній - голосно - дуже голосно**
Відрегулюйте рівень гучності сигналу закінчення.

- **Сигнал кнопк вимкн. - тихо - середній - голосно - дуже голосно**
Відрегулюйте рівень гучності сигналу кнопк.

- **Авт.вимк. приладу через 15 - 30 - 60 хв.- ніколи**
Прилад вимикається через ... хв. автоматично (=0 кВт*год. споживання електроенергії); для увімкнення натисніть головний вимикач - кнопка .



- **Мова німецька англійська**

...
Змініть виведену на дисплей мову повідомлень.

- **Інформація: очищення барабану. увімкн.- вимкн**

Ця вказівка нагадує про виконання програми для чищення барабану.



- **Зміст контейнера:**

i-Dos  I  Тип прання

кондиціонер - пральн. засіб

Оберіть/змінить зміст контейнера.

- **Стандартна кількість дозування:**

i-Dos  I  Стандарт

10 мл - 200 мл

Налаштуйте стандартну кількість дозування відповідно до рекомендацій виробника прального/полоскального засобу.

- **Стандартна кількість дозування:**

i-Dos  I  Стандарт

10 мл - 200 мл

Налаштуйте стандартну кількість дозування відповідно до рекомендацій виробника прального засобу.

Для зміни налаштувань приладу утримуйте натиснутими обидві кнопки **Установки 3 сек.** припл. 3 секунди.

→ *Сторінка 13*

Вказівки

- Налаштування зберігаються після вимкнення.
- Якщо довго торкатися кнопк, налаштування змінюються автоматично.



Сенсорне обладнання

Автоматичне визначення завантаження

В залежності від виду текстильних виробів та завантаження автоматична система визначення завантаження оптимально регулює витрати води та тривалість прання в кожній програмі.

Система контролю дисбалансу

Автоматична система контролю дисбалансу розпізнає дисбаланс та намагається рівномірно розподілити білизну шляхом багаторазового запуску віджимання.

З міркувань безпеки в разі занадто незручного розподілення білизни в машині швидкість віджимання знижується або білизна не віджимається взагалі.

Вказівка: Завантажуйте до барабану малі та великі речі. → *Сторінка 27*, → *Сторінка 42*

Aquasensor

в залежності від моделі

Aquasensor перевіряє під час полоскання ступінь мутності води (причиною помутніння служать бруд і залишки миючого засобу). Залежно ступеня мутності води визначаються тривалість і кількість циклів ополіскування.

Сенсор/Індикатор завантаження

Сенсор завантаження визначає при відкритому люкові ступінь завантаження пральної машини. Інформація про це відображається на ділянці дисплея у вигляді смужки, яка заповнюється ризиками.

Вказівка: Щоб сенсор завантаження зміг правильно визначити кількість білизни, барабан пральної машини перед завантаженням повинен бути порожнім.

Рекомендації щодо дозування

Рекомендоване дозування показує – залежно від вибраної програми і визначеного завантаження – рекомендацію для дозування (%) миючого засобу. Показник % ґрунтується на рекомендаціях виробника прального засобу.

Вказівка: Дотримання рекомендованого дозування береже довкілля і знижує Ваші витрати на ведення домашнього господарства.



Чистка і технічне обслуговування



Попередження

Небезпека для життя!

У разі контакту з елементами, які перебувають під напругою, існує небезпека ураження електричним струмом.

Вимкніть прилад та вийміть штепсельну вилку із розетки.



Попередження

Небезпека отруєння!

При використанні засобів очищення з розчинниками, наприклад, бензин для видалення плям, можуть виникнути отруйні випари.

Не використовуйте миючі засоби, які містять розчинники.

Увага!

Пошкодження приладу

Засоби очищення з розчинниками, наприклад, бензин для видалення плям, можуть пошкодити поверхні та вузли машини.

Не використовуйте миючі засоби, які містять розчинники.

Так можна запобігти утворенню біоплівки та запаху:

Вказівки

- слідкуйте за тим, щоб вентиляція у приміщенні, де встановлено пральну машину, була безперебійною.
- Завантажувальний люк і відділення для засобів для ополіскування легко відкриваються, коли пральна машина не використовується.
- Періть при можливості з програмою **Бавовна 60 °С**, застосовуючи універсальний пральний порошок.

Корпус машини/панель управління

- Витріть корпус та панель управління вологою тканиною.
- Рештки пральних засобів слід усувати негайно.
- Забороняється мити струменем води.

Барабан

Використовуйте засоби для чистки без хлору, не користуйтеся металевими губками.

При утворенні неприємного запаху в машині або для чищення барабану виконайте програму **Очищення барабану 90 °С** без білизни.

Використовуйте для цього універсальний пральний порошок.

Видалення накипу

При правильному дозуванні прального засобу видалення накипу не потрібне. За потреби видаліть накип відповідно до рекомендацій виробника засобу для видалення накипу. Придатні засоби для видалення накипу можна придбати на нашій сторінці в Інтернеті або в сервісній службі. → *Сторінка 44*

Кювета для прального засобу i-Dos та її корпус

1. Спустощення дозувального стаканчика:

У передній частині дозувального стаканчика є отвори для спустощення зі знімною пробкою. Для спустощення дозувального стаканчика спочатку зніміть рукоятку кювети, як показано:

- a) Витягніть кювету для пральних засобів.

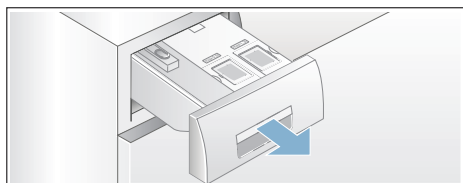

- b) Злегка потягніть вгору важіль-заспечку (A) на задній частині рукоятки кювети (посередіні низу) та потягніть догори розблоковану рукоятку (B).

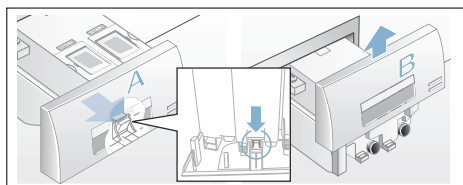

- c) Для спустощення дозувального стаканчика обережно зніміть відповідні пробки та злийте вміст у придатну ємність.

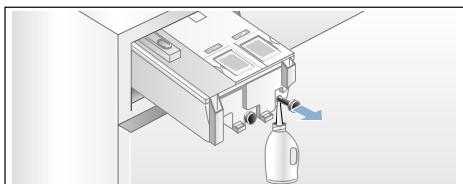

- d) Встановіть назад пробки до упору.

2. Очищення дозувального стаканчика/кювети для прального засобу:

Для очищення спустошеного дозувального стаканчика можна повністю вийняти кювету для прального засобу.

a) Перед цим спустоште дозувальний стаканчик.

Вказівка: Встановлюйте рукоятку кювети лише після вдалого очищення.

b) Витягніть кювету.

c) Натисніть на важіль-засочку й повністю вийміть кювету.

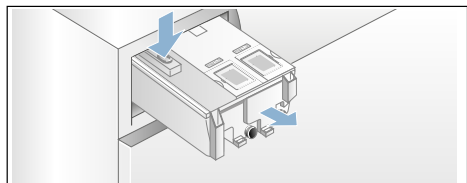

d) Обережно зніміть кришку кювети.

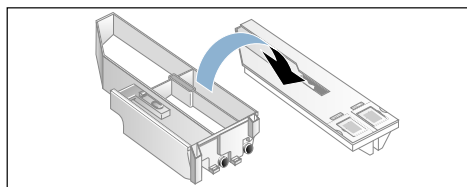

Увага!

Кювета для пральних засобів може пошкодитися!

Кювета для прального засобу містить електричні деталі. При контакті з водою вони можуть пошкодитися.

– Забороняється очищати кришку в посудомийній машині та занурювати у воду.

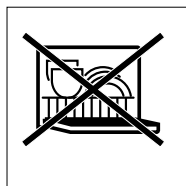

- Задній штекер кювети слід оберігати від вологи, прального засобу або залишків пом'якшувального засобу, зовнішні частини за необхідності можна протерти м'якою, вологою ганчіркою. Висушіть її перед встановленням.
- e) Очистіть піддон і кришку м'якою вологою ганчіркою або ручним душем. Внутрішні поверхні так само очищуйте м'якою вологою ганчіркою.

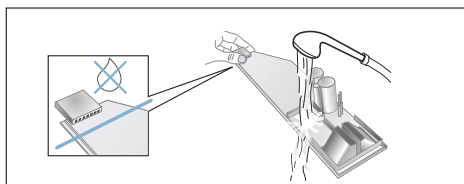

- f) Висушіть піддон і кришку і з'єднайте їх.
- g) Всуньте догори рукоятку кювети до чутного звуку фісації.
- h) Почистіть корпус кювети для прального засобу зсередини.
- i) Повністю засуньте кювету для пральних засобів.

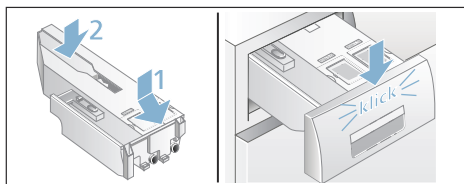

Помпа для прального розчинну засмічена, аварійне відведення води

Попередження Небезпека опіку!

Під час прання при високих температурах пральний розчин гарячий. При торканні до гарячого прального розчину можна опаритися. Дайте пральному розчину охолонути.

1. Закрийте водопровідний кран, щоб вода більше не надходила і щоб її більше не потрібно було відводити через насос для прального розчину.
2. Вимкніть прилад. Витягніть мережевий штекер з розетки.
3. Відкрийте та зніміть сервісну кришку.

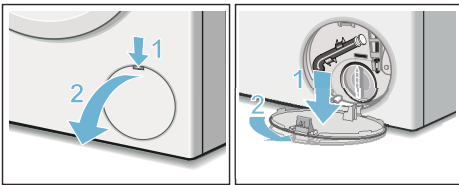

4. Вийміть шланг для відведення води з кріплення. Зніміть кришку, злийте пральний розчин до відповідної ємності. Надіти ковпачок та вставити шланг для зливу в кріплення.

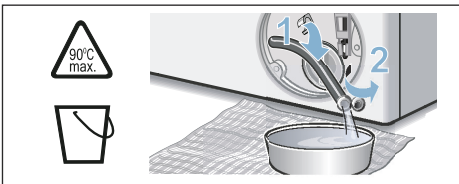

5. Обережно відгвинтіть кришку насоса, може витікати залишкова вода. Почистіть насос всередині, різьбу кришки і корпус насоса. Крильчатка помпи для прального розчину повинна вільно обертатися. Знову встановіть та прикрутіть кришку помпи. Ручка повинна знаходитися у вертикальному положенні.

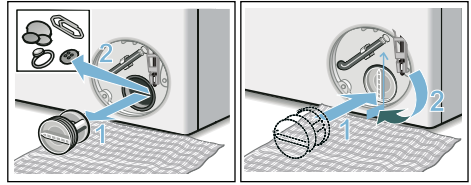

6. Установіть сервісну кришку, зафіксуйте її та зачиніть.

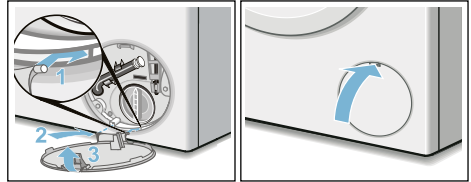

Вказівка: З метою запобігання потрапляння зайвого прального засобу під час відведення води наступного циклу прання: залийте 1 літр води у відділення та розпочніть програму **Відведення води**.

Зливний шланг на місці з'єднання з сифоном засмічений

1. Вимкніть прилад. Витягніть кабель живлення.
2. Відєднайте затискач шланга. Обережно зніміть шланг для відведення води, залишки води можуть вилитися.
3. Прочистіть зливний шланг та патрубок сифону.

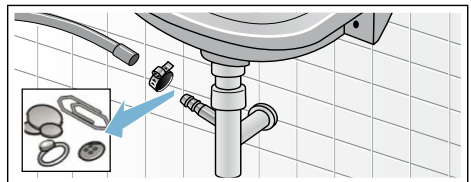

4. Вставте знову зливний шланг та закріпіть місце з'єднання за допомогою затискача шлангу.

Фільтр на місці подачі води засмічений

Для цього необхідно спочатку понизити тиск в шлангові подачі води:

1. Закрийте водопровідний кран.
2. Оберіть будь-яку програму (окрім Ополіскування / Віджимання / Відведення води).
3. Натисніть клавішу ►. Залиште програму виконуватись на бл. 40 секунд.
4. Натисніть клавішу ⓪. Прилад вимкнугий.
5. Витягніть кабель живлення.

Потім почистіть фільтр:

1. Зніміть шланг крану.
Прочистіть фільтр щіточкою.

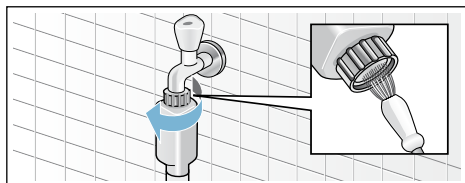

2. Для моделей Standard і Aqua-Secure почистіть фільтр на зворотному боці приладу:
Зніміть шланг на задній стороні приладу.
Вийміть фільтр за допомогою плоскогубців та прочистіть його.

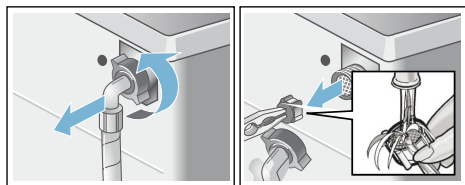

3. Приєднайте шланг і перевірте щільність з'єднання.

Що робити в разі несправності?

Екстрене розблокування

наприклад, наприклад, для вимкнення електропостачання

Виконання програми продовжується після відновлення подачі струму.

Якщо потрібно вийняти білизну, то завантажувальний люк можна відкрити наступним чином:

⚠ Попередження

Небезпека опіку!

Під час прання при високій температурі контакт із гарячим пральним розчином та білизною може призвести до ошпарювання.
Зачекайте доки вони охолонуть.

⚠ Попередження

Небезпека травмування!

Торкання руками барабана під час обертання може призвести до травм рук.
Не торкайтеся руками барабану під час обертання.
Дочекайтеся повної зупинки барабану.

Увага!

Збитки внаслідок витікання води

Витікання вода може призвести до збитків.
Не відкривайте завантажувального люку, якщо через скло видно воду.

1. Вимкніть прилад. Витягніть кабель живлення.
2. Злийте пральний розчин.
→ Сторінка 39
3. Потягніть униз деталь екстреного розблокування за допомогою інструменту та відпустіть.
Після цього завантажувальний люк відкривається.

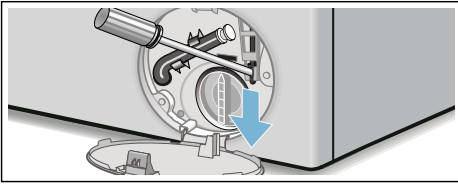







Вказівки на дисплеї

Індикація	Причина/Усунення
Контейнер i-Dos ☼ I 1, 1 Додайте засіб!	Мінімальний рівень заповнення у контейнері i-Dos не досягнутий, додавання → <i>Сторінка 31</i> .
i-Dos ☼ I 1, i-Dos 1 помилка i-Dos ☼ I 1, i-Dos 1 деактивувати	i-Dos ☼ I 1, i-Dos 1 встановити на ВИМКН. Викличте сервісну службу. З ручним дозуванням продовжується експлуатація приладу. Дозування вручну → <i>Сторінка 34</i>
Зачиніть кювету	Правильно вставте кювету. → <i>Сторінка 32</i>
Пауза: без дозавантаження	Температура або рівень води зависокі. Для продовження програми натисніть на кнопку ►►
Розблокування неможливе: завищений рівень води чи температури	Температура або рівень води зависокі. Для продовження програми натисніть на кнопку ►►
Неможливо розблокувати дверцята, будь ласка, ще раз відкрийте дверцята, закрийте і підтвердьте кнопкою ►►	<ul style="list-style-type: none"> ■ Можливо, затиснута білизна. Знову відкрийте і закрийте завантажувальний люк та натисніть на кнопку ►►. ■ За потреби притисніть завантажувальний люк або виміть білизну і знову притисніть. ■ За потреби вимкніть і знову увімкніть прилад; зробіть налаштування програми та індивідуальні налаштування; розпочніть програму.
Відчиніть кран	<ul style="list-style-type: none"> ■ Повністю відкрийте водопровідний кран, ■ перегнувся або затиснувся шланг подачі води, ■ тиск води замалий. Прочистіть фільтр. → <i>Сторінка 40</i>
Прочистіть помпу	<ul style="list-style-type: none"> ■ Помпа для прального розчину закупорена. Прочистіть помпу для прального розчину. → <i>Сторінка 39</i> ■ Зливний шланг/стічна труба закупорені. Прочистіть зливний шланг на місці з'єднання з сифоном. → <i>Сторінка 39</i>
спрацював «Аква-стоп» Зверніться до сервісної служби	непотрібно для моделей без «Аква-стоп» Вода в піддоні, герметизація приладу порушена. Закрийте кран. Викличте сервісну службу!
Автом. Вимкнення через ... сек.,	Прилад вимикається через ... сек, якщо він не управляється протягом тривалого часу. Для відміни натисніть на будь-яку кнопку. → <i>Сторінка 35</i>
Охолодження води	Для уникнення пошкодження зливного водопроводу гарячий пральний розчин перед зливанням охолоджується.

Індикація	Причина/Усунення
Вказівка. Очищення барабану:	Ця вказівка нагадує про виконання програми Очищення барабана 90 °C або програми 60 °C для очищення барабану та ємності для прального засобу. Вказівки <ul style="list-style-type: none"> ■ Програму слід запускати без білизни. ■ Застосовуйте порошковий пральний засіб або засіб із вмістом відбілювача. З метою уникнення утворення піни застосуйте лише половину кількості прального засобу, рекомендованої виробником. Не застосовуйте засоби для прання вовни або тонкої білизни. ■ Увімкнення/вимкнення вказівок-нагадувань. → <i>Сторінка 12</i>
інші індикації Помилка E:XXX	Вимкніть прилад, зачекайте 5 секунд та увімкніть його знову. Якщо вказівка на дисплеї з'являється знову, зверніться до сервісної служби.

Що робити в разі несправності?

Несправності	Причина/Усунення
Витікає вода.	<ul style="list-style-type: none"> ■ Щільно закріпіть / замініть зливний шланг. ■ Закрутіть міцно різьбу шлангу подачі води.
Вода не заливається.	<ul style="list-style-type: none"> ■ Не натиснуто кнопку ►II? ■ Не відкритий водопровідний кран? ■ Можливо, забилася сітка? Почистіть фільтр. ■ Перегнутий або затиснутий шланг подачі води?
Дозувальний стаканчик порожній, і не миготить індикація рівня заповнення.	<ul style="list-style-type: none"> ■ Кришка/штекер кювети засмічені? Очищення → <i>Сторінка 34</i> ■ Кювета для прального засобу встановлена неправильно? Правильно встановіть. → <i>Сторінка 37</i>
У дозувальному стаканчику знаходиться невідповідний пральний/пом'якшувальний засіб.	Дозувальний стаканчик: <ol style="list-style-type: none"> 1. спорожніть і почистіть. 2. Заповніть знову. → <i>Сторінка 32</i>
Пральний/пом'якшувальний засіб загустів у дозувальному стаканчику.	Почистіть стаканчик та заповніть знову.
Завантажувальний люк не відкривається.	<ul style="list-style-type: none"> ■ Активована функція безпеки. Програма зупинилася? → <i>Сторінка 29</i> ■ ☒ обрано (відміну віджимання = без віджимання наприкінці прання)? → <i>Сторінка 29</i> ■ Можна відкрити лише за допомогою екстреного розблокування? → <i>Сторінка 40</i>
Програма не запускається.	<ul style="list-style-type: none"> ■ Натиснуто кнопку ►II або Завершення в ? ■ Завантажувальний люк закритий? ■ ☹ Увімкнене блокування від доступу дітей? Деактивуйте. → <i>Сторінка 28</i>
Легкі поштовхи або повертання барабану після початку програми.	Не є несправністю - на етапі запуску програми прання можливі короточасні поштовхи барабану, викликані перевіркою внутрішнього двигуна.

Несправності	Причина/Усунення
Пральний розчин не відкачується.	<ul style="list-style-type: none"> ■  обрано (відміну віджимання = без віджимання наприкінці прання)? → <i>Сторінка 29</i> ■ Прочистіть помпу для прального розчину. → <i>Сторінка 39</i> ■ Прочистіть зливну трубу та/або зливний шланг.
В барабані не видно води.	Все в нормі. Вода нижче видимого рівня.
Незадовільний результат віджимання. Мокра/занадто волога білизна.	<ul style="list-style-type: none"> ■ Все в нормі — Система контролю дисбалансу припинила віджимання із-за нерівномірного розподілення білизни в машині. Розподіліть велику та дрібну білизну у барабані. ■ Обрано Легке прасуван. (залежно від моделі)? → <i>Сторінка 32</i> ■ Вибрана занадто мала швидкість віджимання? → <i>Сторінка 25</i>
Віджимання починається декілька разів.	Все в нормі. Система контролю дисбалансу намагається усунути дисбаланс.
Програма триває довше, ніж звичайно.	<ul style="list-style-type: none"> ■ Все в нормі. Система контролю дисбалансу намагається усунути дисбаланс, розподіляючи декілька разів білизну в барабані. ■ Все в нормі. Активована система контролю піни — вмикається додатковий полоскальний цикл.
Тривалість програми змінюється під час циклу прання.	Не є несправністю — режим програми оптимізований до будь-якого процесу прання. Це може призвести до зміни тривалості програми на дисплеї.
Залишки води у відділенні для засобу для догляду.	<ul style="list-style-type: none"> ■ Все в нормі. На дію засобу для догляду за тканинами це не впливає. ■ За потреби прочистіть вставку. → <i>Сторінка 27</i>
В машині з'явився запах.	<p>оберіть програму Очищення барабана 90 °C або Бавовна 90 °C виконати без білизни.</p> <p>Застосовуйте для цього порошковий пральний засіб або засіб із вмістом відбілювача.</p> <p>Вказівка: . З метою уникнення утворення піни застосуйте лише половину кількості прального засобу, рекомендованої виробником. Не застосовуйте засоби для прання вовни або тонкої білизни.</p>
Повторне сильне утворення піни.	<ul style="list-style-type: none"> ■ Перевірте стандартне налаштування й концентрацію дозування. ■ За потреби налейте інший рідкий пральний засіб.
Пральний/пом'якшувальний засіб витікає з манжети і збирається на вікні або у складці манжети.	Забагато прального/пом'якшувального засобу в дозувальному стаканчику. Врахуйте маркування макс. у контейнері.
Попереднє налаштування i-Dos   видалено.	При зміні налаштування меню i-Dos    : зміст змінюються всі параметри. → <i>Сторінка 22</i>
Сильний шум, вібрації та «пересування» під час віджимання.	<ul style="list-style-type: none"> ■ Чи рівно встановлений прилад? Вирівняйте прилад. → <i>Сторінка 52</i> ■ Чи закріплені ніжки приладу? Зафіксуйте ніжки приладу. → <i>Сторінка 52</i> ■ Чи зняті транспортні кріплення? Зніміть транспортні кріплення. → <i>Сторінка 48</i>

Несправності	Причина/Усунення
Дисплей/індикаторні лампочки не функціонують під час експлуатації.	<ul style="list-style-type: none"> ■ Вимкнення електричного струму? ■ Спрацювали запобіжники? Увімкніть/замініть запобіжники. ■ Викличте службу сервісу, якщо несправність трапляється неодноразово.
Залишки прального засобу на білизні.	<ul style="list-style-type: none"> ■ Деякі безфосфатні пральні засоби містять залишки речовин, які не розчиняються у воді. ■ Оберіть Ополіскування або почистіть щітку білизну після прання.
У стані дозавантаження блимає ►II дуже швидко і лунає сигнал.	<ul style="list-style-type: none"> ■ Зависокий рівень води. Додавання білизни неможливе. За потреби одразу зачиніть завантажувальний люк. ■ Для продовження програми натисніть на кнопку ►II.
Якщо не можна усунути несправність самостійно (увімкненням/вимкненням) або необхідний ремонт:	
<ul style="list-style-type: none"> ■ Вимкніть прилад та вийміть вилку з розетки. ■ Закрийте водопровідний кран та викличте службу сервісу. 	



Сервісна служба

Якщо не можете самостійно усунути несправність, зверніться до нашої сервісної служби. → Сторінка обгортки

Ми завжди знайдемо відповідне рішення, також щоб уникнути зайвих візитів фахівців технічного обслуговування.

Повідомте, будь ласка, сервісній службі номер приладу (E-Nr.) і заводський номер (FD).

E-Nr. _____ FD _____

E-Nr. Номер виробу
FD Заводський номер

Ці дані Ви знайдете *в залежності від моделі:

усередині завантажувального люку* / у відкритій сервісній кришці* та на задній стороні приладу.

Довіртеся компетентності виробника.

Звертайтеся до нас. Це гарантує проведення ремонту кваліфікованими фахівцями сервісного обслуговування, з використанням оригінальних запасних частин.



Показники витрат

Споживання електроенергії і води, тривалість програм і остаточно волога головних програм

(приблизні дані)

Програма	Завантаження	Витрати електроенергії*	Витрата води*	Тривалість програми*
Бавовна 20 °С	9 кг	0,25 кВт/год.	90 л	2 ¾ год.
Бавовна 40 °С	9 кг	1,10 кВт/год.	90 л	3 год.
Бавовна 60 °С	9 кг	1,06 кВт/год.	90 л	2 ¾ год.
Бавовна 90 °С	9 кг	2,14 кВт/год.	100 л	2 ¾ год.
Синтетика 40 °С	4 кг	0,70 кВт/год.	61 л	2 год.
Змішані тканини 40 °С	4 кг	0,60 кВт/год.	45 л	1 ¼ год.
Тонкі тканини / Шовк 30 °С	2 кг	0,19 кВт/год.	37 л	¾ год.
Вовна 30 °С	2 кг	0,19 кВт/год.	40 л	¾ год.

Програма	Приблизні дані про остаточно вологу**			
	WM16... макс. 1600 об./хв.	WM14... макс. 1400 об./хв.	WM12... макс. 1200 об./хв.	WM10... макс. 1000 об./хв.
Бавовна	44 %	48 %	53 %	62 %
Синтетика	40 %	40 %	40 %	40 %
Тонкі тканини / Шовк	30 %	30 %	30 %	30 %
Вовна	45 %	45 %	45 %	45 %

* Дані відрізняються від зазначених величин в залежності від тиску води, ступені жорсткості, температури поступаючої води та приміщення, виду, кількості та ступеню забруднення білизни, використаного прального засобу, коливань напруги у мережі і обраних додаткових функцій.

** Дані про остаточно вологу на основі обмеження частоти обертів в залежності від програми та максимального завантаження.

Найефективніші програми для текстильних виробів із бавовни

Для очищення текстильних виробів із бавовни із звичайним ступенем забруднення придатні наступні програми (стандартні програми, позначені як □), які відзначаються ефективністю стосовно співвідношення витрати електроенергії та води.

Стандартні програми для бавовни відповідно до директиви (ЄС) № 1015/2010		
програма + температура + клавіша	Завантаження	Приблизна тривалість програми
□ Бавовна + 60°C + □ ecoPerfect @	9 кг	4 ¾ год.
□ Бавовна + 60°C + □ ecoPerfect @	4,5 кг	4 ½ год.
□ Бавовна + 40°C + □ ecoPerfect @	4,5 кг	4 ½ год.

Налаштування програми для випробування і етикетки енергоспоживання згідно Регламенту ЄС 2010/30 з холодною водою (15 °C).
Зазначена температура програми орієнтована на температуру, вказану на етикетках по догляду за виробами. З метою збереження електроенергії фактична температура прання може відрізнитися від зазначеної температури програми.



Технічні характеристики

Розміри:

850 x 600 x 590 мм

(висота x ширина x глибина)

Вага:

70–85 кг (залежно від моделі)

Підключення до електромережі:

Напруга в мережі 220–240 В, 50 Гц

Номінальний струм 10 А

Номінальна потужність 1900–2300 Вт

Тиск води:

100–1000 кПа (1–10 бар)

Споживана потужність у вимкненому стані:

0,12 W

Споживана потужність у ввімкненому стані:

0,43 W



Встановлення і підключення

Комплект поставки

Вказівка: Перевірте машину на предмет наявності пошкоджень під час транспортування. Не експлуатуйте пошкоджену машину. З рекамаціями звертайтеся до магазину, в якому прилад був придбаний, або до нашої служби сервісу. → *Сторінка 44*

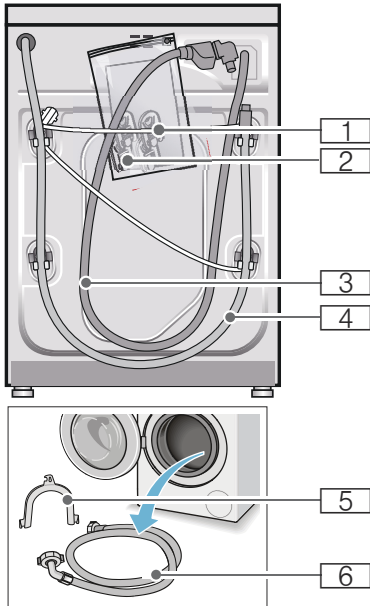

- 1 Мережевий кабель
 2 Пакет з документами:
- Інструкція з експлуатації і встановлення
 - Каталог товарів та послуг сервісної служби*
 - Гарантія*
 - Заглушки для отворів від транспортних кріплень
 - Адаптер з ущільнюючою шайбою 21 мм = 1/2" на 26,4 мм = 3/4" *
- 3 Шланг подачі води для моделі з функцією Aqua-stop
 4 Шланг відведення води
 5 Гачок для фіксування зливного шлангу*
 6 Шланг подачі води для моделей Standard/Aqua-Secure
- * в залежності від моделі

Додатково для підключення зливного шлангу до сифону потрібен затискач шланга \varnothing 24 - 40 мм (в спеціалізованому магазині).

Необхідні інструменти

- Нівелір для вирівнювання положення машини
- Гайковий ключ з шириною зіву
 - 13 для знімання транспортних кріплень і
 - 17 для регулювання ніжок приладу

Рекомендації з безпеки

⚠ Попередження

Небезпека травмування!

- Пральна машина досить важка. Будьте обережні, піднімаючи/ транспортуючи машину.
- При підніманні пральної машини за виступаючі елементи (напр., завантажувальний люк), вони можуть зламатися і стати причиною поранень. Не піднімайте пральну машину за виступаючі деталі.
- Неналежне розташування шлангів та проводів створює небезпеку спотикання та поранення. Шланги і проводи слід розташовувати так, щоб уникнути небезпеки спотикання.

Увага!

Пошкодження приладу

Шланги, що замерзли, можуть порватися або потріскатися. Не встановлювати пральну машину у відкритих місцях та/або там, куди можуть проникати низькі температури.

Увага!

Збиток внаслідок витікання води

Місця приєднань шлангу подачі води та зливного шлангу перебувають під високим тиском води. Щоб уникнути витікання води або збитків внаслідок цього, слід обов'язково дотримуватися вказівок цього розділу.

Вказівки

- Крім того, дотримуйтесь інструкцій та настанов щодо безпеки, а також загальних нормативів та приписів, які стосуються використання місцевої водопровідної та електричної мереж.
- В разі вагань доручіть підключення фахівцю.

Місце для встановлення

Вказівка: Стійке положення пральної машини дозволяє уникнути її переміщення по підлозі!

- Машина повинна бути встановлена на стійкій рівній поверхні.
- Для встановлення не пристосовані м'яка підлога або килимове покриття.

Встановлення на цоколі або над стелею з дерев'яними балками

Увага!

Пошкодження приладу

Пральна машина може під час віджимання пересуватися і упасти з цоколя.

Нижки приладу обов'язково зафіксуйте стопорними накладками.

Стопорні накладки: Номер для замовлення: WMZ 2200, WX 9756, CZ 110600, Z 7080X0

Вказівка: За наявності стель з дерев'яними балками:

- Пральну машину, якщо можливо, встановлювайте у кутку приміщення.
- Пригвинтіть до підлоги водостійку дерев'яну плиту (товщиною мін. 30 мм).

Встановлення на постамент з шухлядою

Номер для замовлення постаменту: WMZ 20490, WZ 20490, WZ 20510, WZ 20520

Будування приладу під стільницю або в нішу в кухонному гарнітурі

⚠ Попередження

Небезпека для життя!

У разі контакту з елементами, які перебувають під напругою, існує небезпека ураження електричним струмом.

Не знімайте кришку приладу.

Вказівки

- Потрібна ніша шириною 60 см.
- Пральну машину можна встановлювати лише під суцільною стільницею, міцно скріпленою із сусідніми шафами.

Знімання транспортних кріплень

Увага!

Пошкодження приладу

- Машину під час транспортування захищають транспортні кріплення. Незняті транспортні кріплення під час роботи пральної машини можуть стати причиною пошкодження, наприклад, барабану. Перед першим використанням обов'язково зніміть повністю всі 4 транспортних кріплення. Збережіть кріплення для подальшого використання.
- З метою запобігання пошкодженням під час наступного транспортування, слід транспортні кріплення вставити на місце перед транспортуванням.

Вказівка: Збережіть гвинти і втулки.

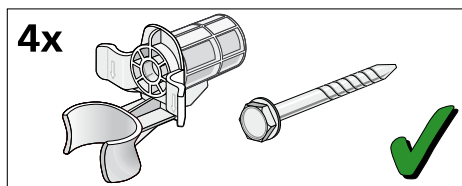

1. Вийміть шланги з кріплень.

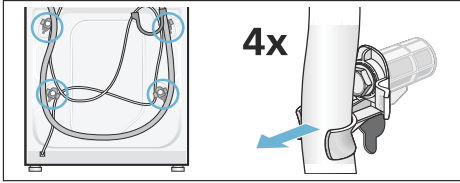

2. Відгвинтіть і вийміть всі 4 гвинти транспортних кріплень. Вийміть втулки. При цьому вийняти мережевий кабель з кріплень.

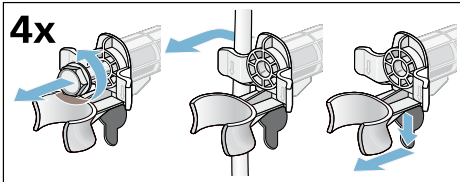

3. Вставте заглушки. Щільно зафіксуйте заглушки, натиснувши на стопорні гачки.

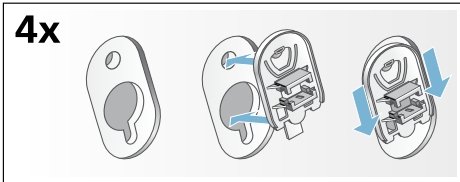

Довжини шлангів і електричних проводів

- Лівостороннє підключення

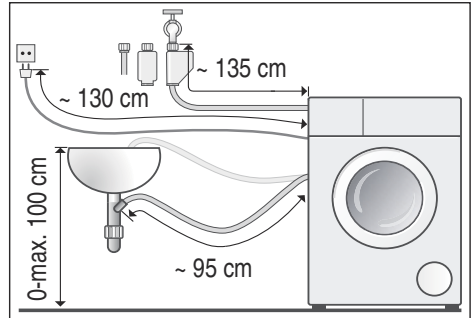

- Правостороннє підключення

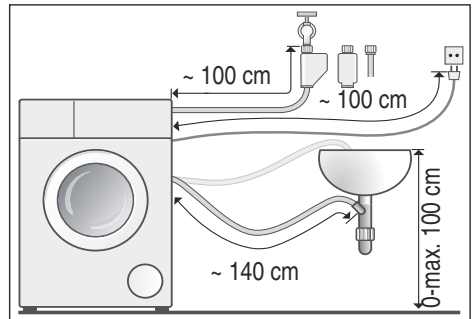

Порада: В спеціалізованому магазині/службі сервісу можна придбати:

- подовжувач для шлангу з функцією Aquastop або шлангу подачі холодної води (бл. 2,50 м); артикул WM Z2380, WZ 10130, CZ 11350, Z 7070X0
- довший шланг подачі води (бл. 2,20 м) для моделі Standard; номер деталі для сервісної служби: 00353925

Подача води

Попередження Небезпека для життя!

У разі контакту з елементами, які перебувають під напругою, існує небезпека ураження електричним струмом.

Не занурюйте запобіжний клапан Aquastop у воду (устаткований електричним елементом).

Вказівки

- Підключайте пральну машину лише до водопроводу холодної питної води.
- Не підключайте машину до змішувача безнапірного приладу для нагрівання води.
- Користуйтеся лише шлангом подачі води, який входить до комплекту поставки або був придбаний в авторизованому спеціальному магазині, не користуйтеся шлангами, що були у використанні.
- Не згинайте і не затискайте шланг подачі води.
- Не змінюйте шланг подачі (не вкорочуйте, не перерізайте) (це призводить до втрати міцності).
- Гвинтові з'єднання затягуйте тільки вручну. Внаслідок занадто сильного затягування гвинтових з'єднань за допомогою інструменту (плоскогубців) може бути пошкоджена різьба.
- При підключенні до крану 21 мм = 1/2" спочатку встановіть адаптер* з ущільнюючою шайбою 21 мм = 1/2" на 26,4 мм = 3/4".
*входить до комплекту залежно від моделі

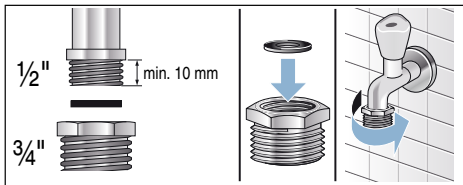

Оптимальний тиск води в водопровідній системі

принаймні 100 кПа (1 бар)

максимум 1000 кПа (10 бар)

Із відкритого водопровідного крану витікає мінімум 8 л/хв.

При високому тиску води попередньо встановіть редуційний клапан.

Підключення

Приєднайте шланг подачі води до крану (26,4 мм = 3/4") і до приладу (для моделей з системою «Aquastop» не потрібно; фіксоване встановлення):

- Модель: **Standard**

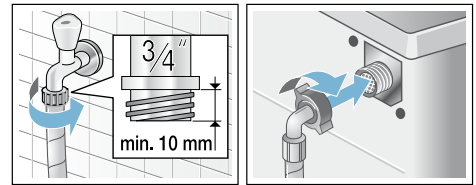

- Модель: **Aqua-Secure**

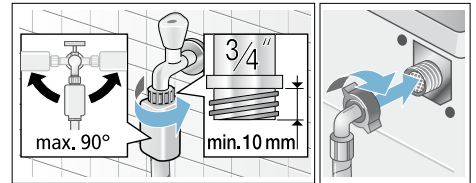

- Модель: **Aquastop**

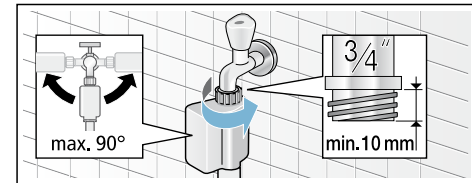

Вказівка: Обережно відкрийте кран та перевірте точки з'єднання на щільність. З'єднання знаходяться під тиском водопровідної мережі.

Злив води

Попередження Небезпека опіку!

При пранні з високою температурою при контактi з гарячими пральними розчинами, (наприклад, під час зливання гарячого прального розчину в мийку) можливі опіки.
Не торкайтеся руками гарячого прального розчину.

Увага!

Збиток внаслідок витікання води

Вода, що витікає, може спричинити збитки, якщо зливний шланг висковзне з умивальника або місця підключення під дією високого тиску води під час відведення.
Закріпіть зливний шланг, щоб уникнути його переміщення.

Увага!

Пошкодження приладу / текстильних виробів

Якщо кінець зливного шланга занурюється у відкачувану воду, вода може знову потрапити у прилад і пошкодити прилад/тканини.
Прослідкуйте, щоб:

- запірний штепсель не закривав стоку умивальника.
- кінець зливного шланга не занурювався у відкачувану воду.
- вода стікала достатньо швидко.

Вказівка: Шланг відведення води не перегинайте та не витягуйте у довжину.

Підключення

■ Злив води до умивальника

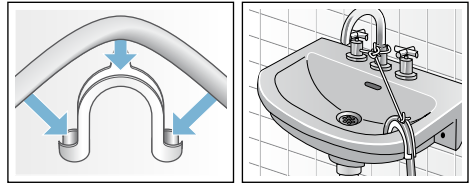

■ Злив води до сифону

Місце з'єднання зафіксуйте за допомогою затискача шланга, \varnothing 24 – 40 мм (спеціалізований магазин).

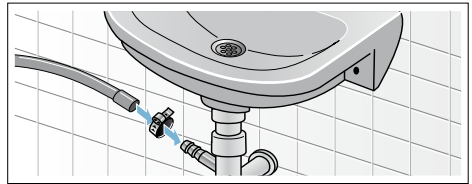

■ Злив води до пластмасової труби із гумовою муфтою чи до каналізації

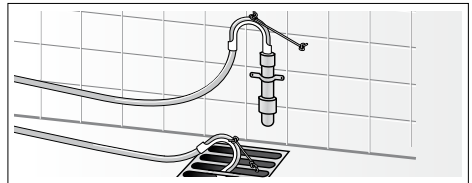

Вирівнювання

Вирівняйте прилад за допомогою нівеліру.

Сильні шуми, вібрації і переміщення машини можуть з'явитися в результаті неправильного вирівнювання!

1. Викрутіть контргайку гайковим ключем SW17 за годинниковою стрілкою.
2. Перевірте рівнем положення пральної машини, при необх. відкоригуйте. Висота змінюється обертанням ніжки приладу. Всі чотири ніжки приладу повинні твердо стояти на підлозі.
3. Затягніть контргайку всіх чотирьох ніжок приладу гайковим ключем SW17 вручну до корпусу. При цьому утримуйте ніжку і не регулюйте її по висоті.



Підключення до електромережі

Попередження **Небезпека для життя!**

У разі контакту з елементами, які перебувають під напругою, існує небезпека ураження електричним струмом.

- Ніколи не торкайтеся штепсельної вилки мокрими руками.
- Витягайте мережевий кабель завжди тільки за штепсельну вилку, ніколи не тягніть за кабель, інакше він може ушкодитись.
- Ні в якому разі не витягайте штепсельну вилку з розетки під час експлуатації.

Дотримуйтеся наступних вказівок і переконайтеся, що:

Вказівки

- напруга у мережі відповідає величині напруги, яка вказана на пральній машині (табличка з технічними характеристиками). Сумарна споживана потужність та параметри комплектного запобіжника також вказані на паспортній табличці.
- Підключення пральної машини здійснюється тільки до мережі перемінного струму через розетку з заземлюючим контактом, установлену із дотриманням належних вимог.
- Штепсельна вилка і розетка відповідають одна одній.
- Кабель має достатній поперечний переріз.
- Заземлення виконано відповідно до настанов.
- Мережевий кабель (у разі необхідності) замінюється лише електриком-фахівцем. Новий шнур живлення придбаний в нашому відділі технічного обслуговування.
- Не використовуйте багатоконтактні штекселі, багатогніздні штекерні з'єднання і подовжувальні кабелі.
- У разі застосування автомата захисного вимикання використовуйте лише тип, маркований цим позначенням . Тільки вимикачі цього типу забезпечують відповідність чинним нормативним документам.
- Штепсельна вилка розташована у вільно доступному місці.
- Електричний шнур не перегнутий, не затиснутий, не замінений або не перерізаний.
- Електричний шнур не торкається джерел тепла.



Перед першим пранням

Пральна машина пройшла ретельну перевірку перед випуском із заводу. Щоб видалити можливі залишки води після перевірки, першого разу запустіть програму **без білизни**.





Вказівки

- Пральна машина **має бути належним чином** встановлена та **підключена**. вимк. → *Сторінка 46*
- Забороняється експлуатувати пошкоджену машину. Повідомте вашу сервісну службу.

Підготовчі роботи:

1. Перевірити машину.
2. Заповніть дозувальний стаканчик  і . → *Сторінка 31*
3. Зніміть захисну плівку з панелі управління.
4. Вставити штепсельну вилку до розетки.
5. Відкрийте кран.

Програму слід запускати без білизни.

1. Ввімкнути прилад.
2. Закрийте завантажувальний люк (не завантажуйте білизну!).
3. Оберіть програму **Очищення барабана 90 °C**.
4. Відкрийте кювету для пральних засобів.
5. Залийте прибіл. 1 літр води у відділення  .
6. Додайте універсальний пральний засіб у відділення  .

- Вказівка:** З метою уникнення утворення піни застосуйте лише половину кількості прального засобу, рекомендованої виробником. Не застосовувати засобів для прання вовни або тонкої білизни.
7. Закрийте кювету для пральних засобів.
 8. Натисніть на клавішу **▶II**.
 9. Після закінчення програми вимкнути прилад.

Тепер ваша пральна машина готова до експлуатації.

Транспортування

Наприклад, під час переїзду

Увага!

Пошкодження приладу внаслідок витікання прального/пом'якшувального засобу з дозувального стаканчика

Витікання прального/пом'якшувального засобу може негативно впливати на функціонування приладу, наприклад, спричинити пошкодження електроніки. Перед транспортуванням приладу спустоште дозувальний стаканчик.

Підготовчі роботи:

1. Закрийте кран.
2. Аби знизити тиск води у шлангу подачі: → *Сторінка 40*; чищення та обслуговування — засмітилася сітка на лінії подачі води
3. Відключіть пральну машину від електричної мережі.
4. Злийте залишковий пральний розчин: → *Сторінка 39*; чищення та обслуговування — лужна помпа засмітилася, аварійне відведення води
5. Зніміть шланги.
6. Спустоште дозувальний стаканчик. → *Сторінка 37*

Встановіть транспортні кріплення:

1. Зніміть заглушки та зберігайте їх в надійному місці.
За потреби скористайтеся викруткою.

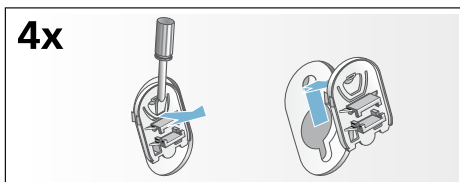

2. Вставте всі 4 втулки. Закріпіть електричний кабель у кріпленнях. Вставте і затягніть гвинти.

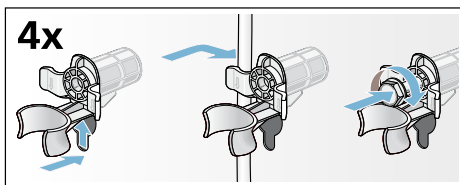

Перед черговим вводом в експлуатацію:

Вказівки

- **обов'язково** зніміть транспортні кріплення!
- З метою запобігання потрапляння зайвого прального засобу у машину під час наступного циклу прання: залийте прибіл. 1 літр води у відділення , оберіть програму **Відведення води** і розпочніть роботу.

Гарантія на пристрій Aquastop

тільки для машин з Aquastop

Додатково до гарантійних вимог продавця у відповідності із договором купівлі-продажу та додатково до нашої гарантії на прилад ми гарантуємо заміну за наступними умовами:

1. У разі виникнення збитків від води, спричинених несправністю системи Аквастоп, ми відшкодуємо збитки приватним користувачам.
2. Гарантія дійсна впродовж строку служби пристрою.
3. Гарантійні вимоги задовольняються за умови, що прилад з Аквастоп встановлений та підключений технічно правильно у відповідності до нашої інструкції; включаючи також технічно правильне подовження Аквастоп (фірмові запасні частини). Чинна гарантія не розповсюджується на несправні трубопроводи або арматуру на водопровідному крані до місця підключення пристрою Аквастоп.
4. Прилади з Аквастоп не потребують під час їх експлуатації Вашого нагляду чи перекриття води після закінчення експлуатації. Водопровідний кран слід перекривати тільки на випадок Вашої тривалої відсутності у квартирі, напр., на час багатотижневої відпустки.

Контактні дані для всіх країн Ви знайдете у доданому списку сервісних служб.

BSH Hausgeräte GmbH
Carl-Wery-Straße 34
81739 München
GERMANY
siemens-home.com

Виготовлено BSH Hausgeräte GmbH за ліцензією на товарний знак Siemens AG



9001048575 (9511)