

SIEMENS



# Mosógép

WM16Y891EU

[siemens-home.bsh-group.com/welcome](https://siemens-home.bsh-group.com/welcome)

hu Használati- és felállítási útmutató

Register  
your  
product  
online

## Az új mosógépe

Ön egy Siemens márkájú mosógépet választott.

Kérjük, szánjon néhány percet az olvasásra, és ismerkedjen meg mosógépének előnyeivel.

A gyárunkból kikerülő minden mosógépet gondosan ellenőrünk működés és kifogástalan állapot tekintetében, hogy megfeleljenek a Siemens márka magas minőségi színvonalának.

Termékeinkkel, tartozékokkal, pótalkatrészekkel és szolgáltatásokkal kapcsolatos további információkat a [www.siemens-home.bsh-group.com](http://www.siemens-home.bsh-group.com) oldalon talál vagy forduljon vevőszolgálati központjainkhoz.

Amennyiben a használati és felállítási útmutató különböző modelleket ismertet, a különbségekre a megfelelő pontokon utalások találhatók.



A mosógépet csak a jelen használati és felállítási útmutató elolvasása után helyezze üzembe!

## Alkalmazott szimbólumok és jelölések

### Figyelmeztetés!

Ez a szimbólum és figyelmeztetés egy lehetséges veszélyhelyzetre utal. Figyelmen kívül hagyása halálhoz vagy sérülésekhez vezethet.

### Figyelem!

Ez a figyelmeztetés egy lehetséges veszélyhelyzetre utal. Figyelmen kívül hagyása anyagi és/vagy környezeti károkhhoz vezethet.

### Útmutatás / tipp

Útmutatások a készülék optimális használatához / hasznos információk.

### 1. 2. 3. / a) b) c)

A teendők lépéseit számok és betűk jelölik.

■ / -

A felsorolásokat négyzet vagy kötőjel jelöli.

# Tartalomjegyzék

 <b>Rendeltetésszerű használat</b> . . . . . 5	 <b>Kiegészítő programbeállítások/ opciók (* modelltől függően)</b> . . 25
 <b>Biztonsági útmutató</b> . . . . . 6	speedPerfect  . . . . . 25
Elektromos biztonság . . . . . 6	ecoPerfect  . . . . . 25
Sérülésveszély . . . . . 6	Előmosás * . . . . . 25
Gyermekek biztonsága . . . . . 6	Extra öblítés * . . . . . 25
 <b>Környezetvédelem</b> . . . . . 8	Többletvív * . . . . . 26
Csomagolás/kiselejtezett készülék . . . 8	Vasaláskönny. * . . . . . 26
Megtakarítási tanácsok . . . . . 8	Áztatás * . . . . . 26
 <b>A legfontosabbak röviden</b> . . . . . 9	Öbl.stop * . . . . . 26
 <b>A készülék megismerése</b> . . . . . 10	Halkabb mosás * . . . . . 26
Mosógép . . . . . 10	Foltok * . . . . . 27
Kezelőfelület . . . . . 11	 <b>A készülék kezelése</b> . . . . . 28
Kijelző . . . . . 12	Mosógép előkészítése . . . . . 28
 <b>Ruhanemű</b> . . . . . 14	Készülék bekapcsolása/program választása . . . . . 28
Ruhanemű előkészítése . . . . . 14	Program gyári beállításainak módosítása . . . . . 28
Mosandó ruhanemű szétválogatása . 14	Kiegészítő programbeállítások kiválasztása . . . . . 29
 <b>Mosószer</b> . . . . . 15	Ruhanemű behelyezése a dobba . . 29
Helyes mosószerválasztás . . . . . 15	A mosó- és ápolószer adagolása és betöltése . . . . . 30
Energia- és mosószer-megtakarítás . 15	Program indítása . . . . . 30
 <b>Programáttekintés</b> . . . . . 16	Gyerekszár . . . . . 31
Programok a programválasztón . . . 16	Ruha hozzáadása . . . . . 31
Keményítés . . . . . 22	A program módosítása . . . . . 31
Festés/fehérítés . . . . . 22	A program megszakítása . . . . . 31
 <b>Program gyári beállításai</b> . . . . . 23	Program vége öblítóstopnál . . . . . 32
Hőmérséklet . . . . . 23	Program vége . . . . . 32
Centrifuga-fordulatszám . . . . . 23	A ruha kivétele/ a készülék kikapcsolása . . . . . 32
Késleltetett indítás . . . . . 23	 <b>Intelligens adagolórendszer</b> . . 33
i-Dos beállítások . . . . . 24	Intelligens adagolórendszer a mosószertartó fiókban . . . . . 33
	Üzembe helyezés/adagoló tartályok feltöltése . . . . . 33
	Mindennapi használat során . . . . . 34
	Alap adagolási mennyiség . . . . . 35
	Az i-Dos  tartálytartalma . . . . . 36
	Kézi adagolás . . . . . 36

	<b>Készülék beállításai</b> . . . . .	<b>37</b>	Tömlő- és vezeték hosszúságok . . . . .	53	
	<b>Érzékelők</b> . . . . .	<b>38</b>	Vízbevezetés . . . . .	54	
	Mennyiségautomatika . . . . .	38	Vízelvezetés . . . . .	55	
	Kiegyensúlyozatlanságot ellenőrző rendszer. . . . .	38	Beállítás . . . . .	56	
	Aquasensor . . . . .	38	Villamos csatlakozás . . . . .	56	
	Ruhamennyiség-érzékelő/kijelző . . . . .	38	Az 1. mosás előtt . . . . .	57	
	Adagolási javaslat . . . . .	38	Szállítás . . . . .	58	
	<b>Tisztítás és karbantartás</b> . . . . .	<b>39</b>		<b>Aquastop garancia</b> . . . . .	<b>59</b>
	A gép burkolata/kezelőmező. . . . .	39			
	Mosódob . . . . .	39			
	Vízkömentesítés. . . . .	39			
	i-Dos mosószertartó fiók és annak háza. . . . .	40			
	A mosóvízszivattyú eldugult, vészleeresztés . . . . .	41			
	Eldugult a lefolyótömlő a szifonnál . . . . .	42			
	Eldugult a szűrő a vízbevezetésben. . . . .	42			
	<b>Mi a teendő zavar esetén?</b> . . . . .	<b>43</b>			
	Vészkioldó . . . . .	43			
	Útmutatások a kijelzőn. . . . .	44			
	Mi a teendő zavar esetén? . . . . .	45			
	<b>Vevőszolgálat</b> . . . . .	<b>47</b>			
	<b>Fogyasztási értékek</b> . . . . .	<b>48</b>			
	Fő mosási programok energia- és vízfogyasztása, időtartama és maradék nedvességtartalma . . . . .	48			
	Leghatékonyabb programok pamuttextíliákhoz . . . . .	49			
	<b>Műszaki adatok</b> . . . . .	<b>49</b>			
	<b>Felállítás és csatlakoztatás</b> . . . . .	<b>50</b>			
	Csomagolás tartalma. . . . .	50			
	Biztonsági útmutató . . . . .	51			
	Elhelyezési felület . . . . .	51			
	Felállítás lábazatra vagy fagerendás földemen . . . . .	51			
	Fiókos állványra történő felállítás. . . . .	51			
	A készülék beépítése konyhai szekrény sorba . . . . .	52			
	Szállítási biztosítók eltávolítása . . . . .	52			



## Rendeltetésszerű használat

- Kizárólag magánháztartásokban és háztartási környezetben használható.
- A mosógép géppel mosható textíliák és kézzel mosható gyapjú mosóvízben történő mosására alkalmas.
- Hideg ivóvízzel és kereskedelmi forgalomban kapható, gépi mosáshoz alkalmas mosó- és ápolószerekkel történő használatra.
- Minden mosó- és segédanyag, ill. ápoló- és tisztítószer adagolásánál feltétlenül vegye figyelembe a gyártói útmutatásokat.
- A mosógépet 8 éven felüli gyermekek, valamint csökkent fizikai, érzékszervi, vagy mentális képességekkel, illetve kellő tapasztalattal és ismeretekkel nem rendelkező személyek is használhatják, amennyiben ez **felügyelet mellett** történik, vagy ha egy felelős személy **kioktatta** őket. Gyermekek nem végezhetnek felügyelet nélkül tisztítási és karbantartási munkákat.
- 3 év alatti gyermekeket ne engedjen a mosógép közelébe.
- Ezt a készüléket legfeljebb 4000 méter tengerszint feletti magasságig való használatra tervezték.
- A háziállatokat távol kell tartani a mosógéptől.

### **A készülék üzembe helyezése előtt:**

Olvassa el a használati és felállítási útmutatót, valamint a mosógéphez mellékelte minden más információt, és ennek megfelelően járjon el.

A dokumentumokat őrizze meg a későbbi használatához vagy a későbbi tulajdonos számára.



## Biztonsági útmutató

### Elektromos biztonság



#### Figyelmeztetés Életveszély!

A feszültségvezető részek érintésekor áramütés veszélye áll fenn.

- Soha ne fogja meg nedves kézzel a hálózati csatlakozódugót.
- A hálózati vezetékét mindig csak a csatlakozódugónál fogva húzza, soha ne a vezetékénél, mivel az megsérülhet.

### Sérülésveszély



#### Figyelmeztetés Sérülésveszély!

- Ha a mosógépet kiálló alkatrészeknél fogva (pl. betöltőablak) emelik meg, az alkatrészek letörhetnek és sérüléseket okozhatnak. Ne emelje meg a mosógépet kiálló alkatrészeinél fogva.
- A mosógépre való felmászás közben a munkalap eltörhet, és sérüléseket okozhat. Ne másszon fel a mosógépre.
- A mosógépre való támaszkodás/felülés közben a nyitott betöltőablak megbillentheti a mosógépet, és sérüléseket okozhat. Ne támaszkodjon a nyitott betöltőablakra.

- Ha a forgó dobba nyúl, megsérülhet a keze. Ne nyúljon a forgó dobba. Várja meg, amíg a dob már nem forog.



#### Figyelmeztetés Forrázásveszély!

Magas hőmérsékleten végzett mosásnál a forró mosóvízzel érintkezve (pl. a forró mosóvíz mosdókagylóba szivattyúzásakor) leforrázhatja magát.

Ne nyúljon a forró mosóvízbe.

### Gyermekek biztonsága



#### Figyelmeztetés Életveszély!

A mosógép közelében játszva a gyermekek életveszélyes helyzetekbe kerülhetnek, vagy megsebesülhetnek.

- A gyermekeket nem szabad felügyelet nélkül a mosógépnél hagyni.
- Gyermekek nem játszhatnak a mosógéppel.

### **Figyelmeztetés** **Életveszély!**

A gyermekek bezárhatják magukat a készülékekbe, és életveszélybe kerülhetnek.

Az elhasznált készülékeknél:

- húzza ki a hálózati csatlakozódugót.
- vágja el a hálózati vezetékét, és a csatlakozódugóval együtt dobja ki.
- törje össze a betöltőablak zárját.

### **Figyelmeztetés** **Fulladásveszély!**

Játék közben a gyermekek csomagolóanyagokba/fóliákba és a csomagolás részeibe csavarhatják be magukat, vagy ezeket a fejükre húzhatják és megfulladhatnak.

A csomagolóanyagokat, fóliákat és csomagolási tartozékokat tartsa távol a gyermekektől.

### **Figyelmeztetés** **Mérgezés veszélye!**

A mosó- és ápolószerek elfogyasztva mérgezést okozhatnak.

A mosó- és ápolószereket tárolja gyermekektől elzárva.

### **Figyelmeztetés** **Szem-/bőrirritáció!**

A mosó- és ápolószerekkel való érintkezés szem-/bőrirritációt okozhat.

A mosó- és ápolószereket tárolja gyermekektől elzárva.

### **Figyelmeztetés** **Sérülésveszély!**

Magas hőmérsékleten végzett mosásnál a betöltőablak üvege felforrósodik.

Akadályozza meg, hogy a gyermekek megérintsék a betöltőablakot.

## Környezetvédelem

### Csomagolás/kiselejtett készülék



A csomagolást környezetbarát módon kell ártalmatlanítani. Ez a készülék az elhasznált villamossági és elektronikai készülékekről szóló 2012/19/EU irányelvnek megfelelő jelölést kapott. Ez az irányelv a már nem használt készülékek visszavételének és hasznosításának EU-szerte érvényes kereteit határozza meg.

### Megtakarítási tanácsok

- Használja ki az adott programhoz tartozó maximális ruhamennyiséget. →  *Programáttekintés* a(z) 16. Oldalon
- A normál szennyezetségű mosnivalót előmosás nélkül mossa.
- Enyhén és normál mértékben szennyezett ruhanemű esetén energiát és mosószert takaríthat meg. → 15. oldal
- A mosószer **intelligens adagolórendszerrel** (i-Dos) történő adagolása hozzájárul a mosószer- és vízmegtakarításhoz.
- A választható hőmérsékletek a textíliák kezelési útmutatójára vonatkoznak. Az optimális energiamegtakarítás és mosási eredmény érdekében a gépen feltüntetett hőmérsékletek ezekből eltérhetnek.

- **Energia- és vízfogyasztási tudnivalók:** → 12. oldal  
A kijelzések tájékoztatnak a választott programok relatív energia- és vízfogyasztásáról. Minél több kijelzési szakasz látható, annál nagyobb a fogyasztás. Így összehasonlíthatja a programok fogyasztását különböző programbeállítások választása esetén, és kiválaszthat egy energia- és víztakarékos programbeállítást.



-  energiafogyasztás kijelzése
-  vízfogyasztás kijelzése

- **Energiatakarékos üzemmód:** A kijelzőmező világítása néhány perc után kialszik, a ►|| gomb villog. A világítás bekapcsolásához nyomjon meg egy tetszőleges gombot. Az energiatakarékos üzemmód nem kapcsolódik be, ha egy program fut.
- **Automatikus kikapcsolás:** Ha a készüléket hosszabb ideig nem kezelik, akkor a program vége után energiamegtakarítás céljából automatikusan kikapcsolhat. A készülék bekapcsolásához újra meg kell nyomni a főkapcsolót. →  *Készülék beállításai* a(z) 37. Oldalon
- Ha a ruhát ezután ruhaszárító automatában szárítja meg, a szárítógép-gyártó útmutatásának megfelelően válassza meg a centrifuga-fordulatszámot.



## A legfontosabbak röviden

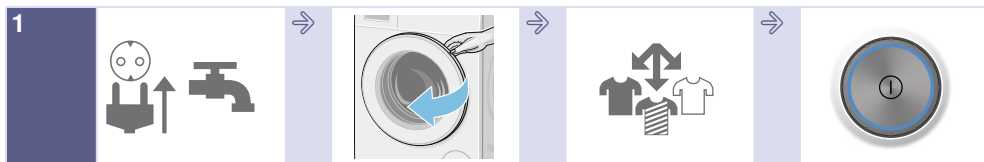

Dugja be a hálózati csatlakozódugót. Nyissa ki a vízcsapot.

Nyissa ki a betöltőablakot.

Válogassa szét a ruhaneműt.

Bekapcsoláshoz nyomja meg a  gombot.

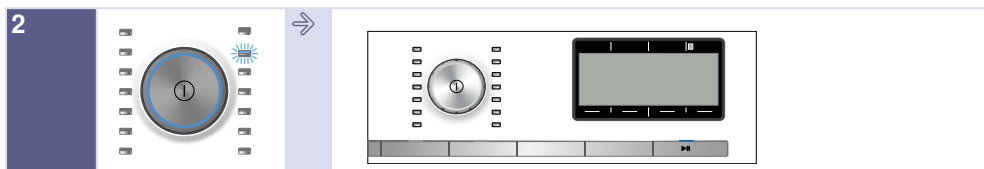

Válasszon programot, pl. a következőt:  
**Kímélőmosás.**

Adott esetben módosítson a választott program programbeállításain, és válasszon programbeállításokat/opciókat.

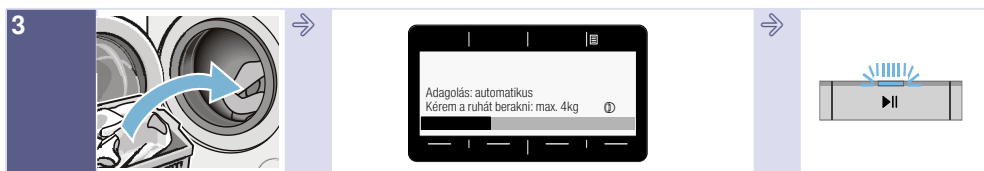

Tegye be a ruhaneműt.

Vegye figyelembe a kijelzőmezőn látható max. ruhamennyiséget (modelltől függően).

Indítsa el a programot.



Program vége

Kikapcsoláshoz nyomja meg a  gombot.

Zárja el a vízcsapot (AquaStop nélküli modelleknél).

## A készülék megismerése

### Mosógép

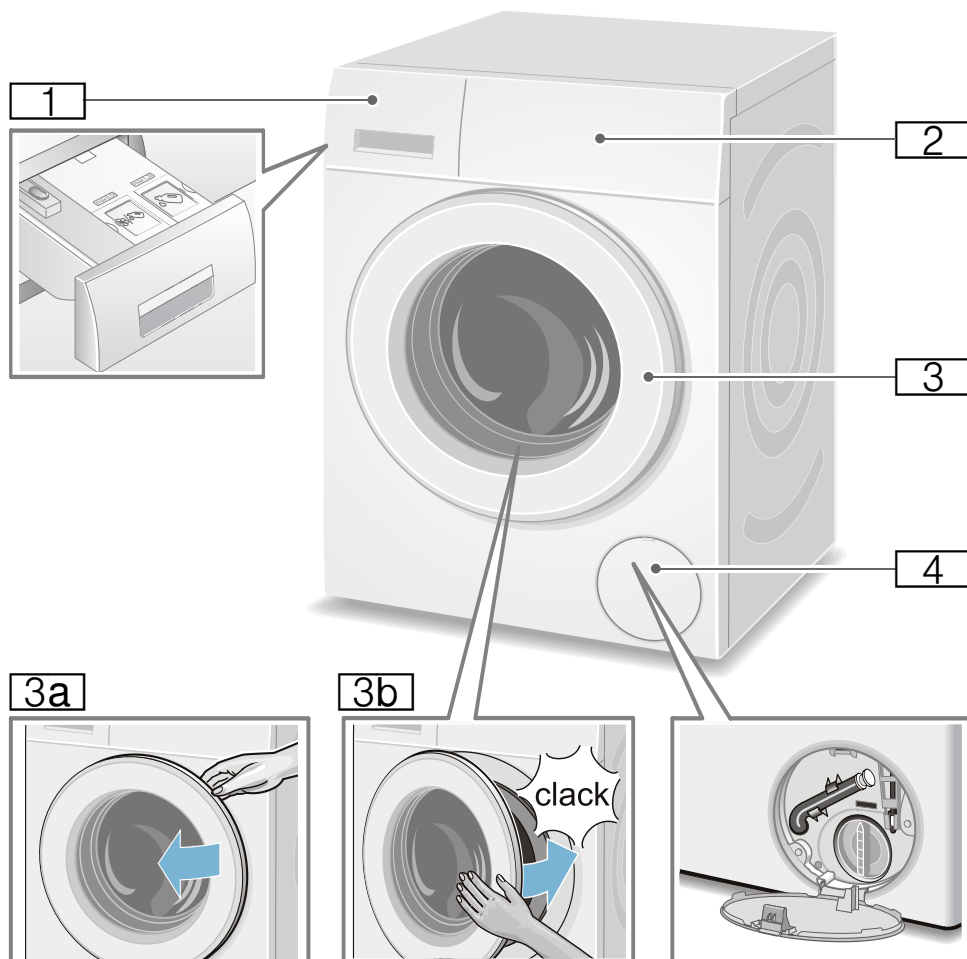

- 1** Mosószertartó fiók, az i-Dos tartályok világító kijelzőivel a fiók a fogantyúján → 33. oldal
- 2** Kezelő- és kijelzőmező
- 3** Betöltőablak ablakfogantyúval
- 3a** A betöltőablak kinyitása
- 3b** A betöltőablak becsukása
- 4** Szervizfedél

## Kezelőfelület

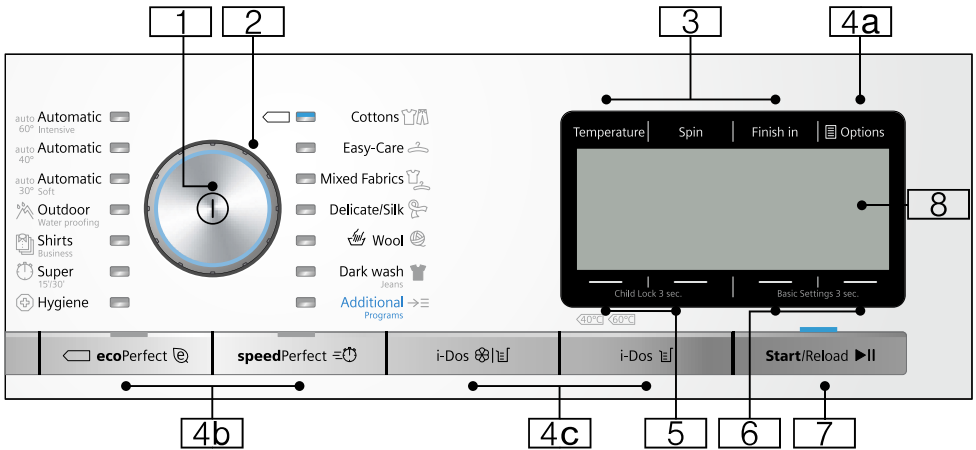

**Utasítás:** Minden gomb (a főkapcsoló kivételével) érzékeny, elég enyhén megérinteni.

- 1 Főkapcsoló**  
a mosógép be- és kikapcsolásához:  
Nyomja meg a 1 gombot.
- 2 Programválasztó**  
a program kiválasztásához.  
A programválasztó mindkét irányba forgatható.  
Programtáblázat → 16. oldal
- 3 Gombok a program gyári beállításainak módosításához:**  
→ 23. oldal
- Hőmérséklet (Temperature),
  - Centrifuga-fordulatszám (Spin),
  - Késleltetett indítás (Finish in)
- 4 Gombok a kiegészítő programbeállítások kiválasztásához:**
- 4a** Opciók (Options) → 13. oldal, → 25. oldal
- 4b** ecoPerfect , speedPerfect ,
- 4c** i-Dos , i-Dos
- 24. oldal, az összes választható beállítás áttekintése → 16. oldal
- 5** Gombok **Gyerekszár** (Child Lock 3 sec.) a gyerekszár be- és kikapcsolásához → 31. oldal
- 6** Gombok **Alapbeállítások 3 mp** (Basic Settings 3 sec.) a készülék beállításainak módosításához, pl. gombjelzések, a készülék összes választható beállításának áttekintése → 13. oldal, → 37. oldal
- 7** **▶|| gomb:**
- a program elindításához,
  - a program félbeszakításához, pl. ruha hozzáadásakor → 31. oldal,
  - a program megszakításához
- 8** Beállítások és információk **kijelzőmezője**

## Kijelző

### Főmenü a programválasztás után

pl. **Kímélőmosás** (Easy-Care)

A kijelzőmezőn található nyilak azt jelzik, hogy a program gyári beállításai melyik irányba módosíthatók a beállítások felett vagy alatt elhelyezkedő gombok segítségével.

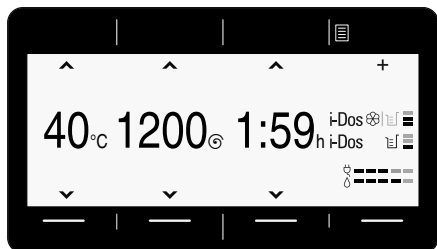

### További programok programok választása

és pl. a **Centrifugálás** (Spin) program választása:

A nyilak alatt található gombokkal választhatja ki a kívánt programot. A kiválasztást pipa erősíti meg.

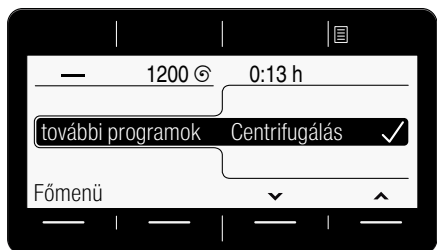

Várjon vagy a **Főmenü** gombbal lépjen vissza, a választott program megjelenik a kijelzőmezőn.

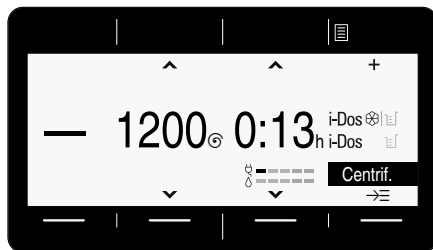

Módosításához nyomja meg a fekete háttérű program alatti gombot, majd módosítsa a programot.

### Az adagolási intenzitás kiválasztása az i-Dos gombbal

pl. az **i-Dos** gomb és a **közepes** adagolási intenzitás választása:

A nyilak alatt található gombokkal választhatja ki a mosószer kívánt adagolási intenzitását. A kiválasztást pipa erősíti meg.

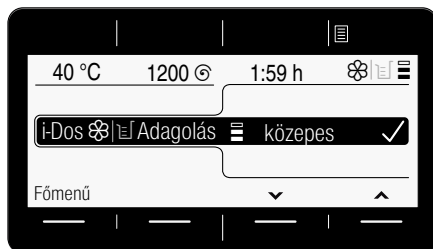

Várjon vagy a **Főmenü** gombbal vagy a **i-Dos** gombbal lépjen vissza a főmenüre.

### Opciók (Options ) gomb megnyomása

és pl. az **Öbl.stop** (Rinse Hold ) opció választása:

A két bal oldali nyíl alatt található gombokkal válassza ki az opciót. A két jobb oldali gombbal válassza ki a kijelzési értéket. A kiválasztott opciók azonnal aktívá válnak, és megjelennek a kijelzőmezőn.

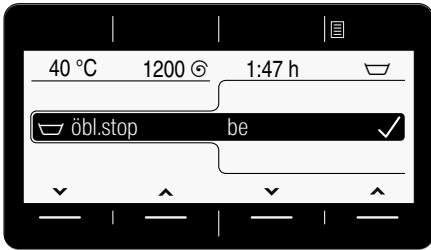

Várjon vagy az **Opciók** (Options ) gombbal lépjen vissza a főmenüre.

### Alapbeállítások 3 mp (Basic Settings 3 sec.) gombok megnyomása

és a készülék beállításának: pl. a **Vége jelzés** hangerejének módosítása → 37. oldal

A két bal oldali nyíl alatt található gombokkal válassza ki a beállítást. A két jobb oldali gombbal válassza ki a kijelzési értéket. A kiválasztást pipa erősíti meg.

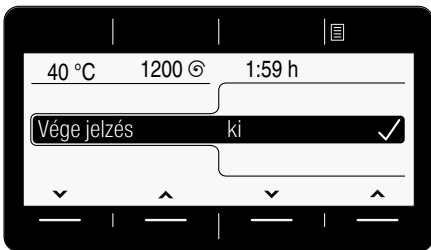

Várjon vagy a **Alapbeállítások 3 mp** (Basic Settings 3 sec.) gombokkal (miközben újra lenyomva tartja őket) lépjen vissza a főmenüre.



## Ruhanemű

### Ruhanemű előkészítése

#### Figyelem!

#### Készülékkárok/textíliák károsodása

Az idegen testek (pl. aprópénz, gemkapocs, tű, szeg) károsíthatják a ruhaneműt vagy a mosógép alkatrészeit.

Ezért a ruhaneműk előkészítésénél kövesse a következő tanácsokat:

- Ürítse ki a zsebeket.

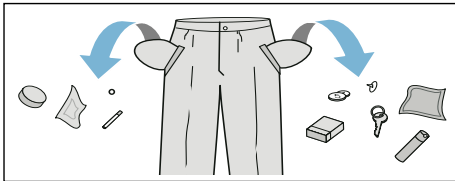

- Ügyeljen a fémtárgyakra (gemkapcsok, stb.), és távolítsa el azokat.
- Az érzékeny ruhadarabokat (harisnyát, kosaras melltartókat) hálóban/zacskóba kell mosni.
- A cipzárakat húzza össze, a huzatgombokat gombolja össze.
- Kefélje ki a homokot a zsebekből és a hajtókákból.
- Távolítsa el a függönygörgőket vagy helyezze hálóba/zacskóba.

### Mosandó ruhanemű szétválogatása

A ruhaneműket válogassa szét a gyártó által a ruhacímkéken megadott tisztítási utasítások és adatok szerint:

- Szövet/szál típusa
- Szín  
**Utasítás:** A ruhaneműk engedhetik a színüket. A fehér és a színes ruhaneműket mossa külön. Az új színes ruhaneműket az első alkalommal mossa elkülönítve.

- Szennyezettség  
 A hasonló mértékben szennyezett ruhaneműket mossa együtt. Néhány példához a szennyezettség mértékére lásd → 15. oldal
  - **enyhén szennyezett:** nem szükséges előmosás, adott esetben válassza a **speedPerfect** ≡☉ beállítást
  - **normál**
  - **erősen szennyezett:** kevesebb ruhaneműt töltsön be, válasszon előmosást is tartalmazó programot
  - **foltos:** a még friss foltokat távolítsa el/kezelve folttisztítóval. Ezután nyomkodja meg szappanos vízzel, de ne dörzsölje. Végezetül a megfelelő programmal mossa ki a ruhadarabokat. A makacs/megszáradt foltok néha csak többszöri mosással távolíthatók el.
- A ruhacímkéken szereplő szimbólumok  
**Utasítás:** A szimbólumokban olvasható számok a maximálisan használható mosási hőmérsékletet jelentik.
  - ☙ normál mosási folyamatokhoz; pl. Pamut program
  - ☙ kímélő mosási folyamat szükséges; pl. Kímélő mosás program
  - ☙ rendkívül kíméletes mosási folyamat szükséges; pl. Finommosás/Selyem program
  - ☞ kézi mosáshoz; pl. ☞ Gyapjú program
  - ☒ A ruhaneműt ne mossa mosógépben.

## Mosószer

### Helyes mosószerválasztás

A helyes mosószerválasztás, a hőmérséklet és a ruhakezelés szempontjából az ápolási jelölés a döntő. → lásd még: [www.sartex.ch](http://www.sartex.ch)

A [www.cleanright.eu](http://www.cleanright.eu) weboldalon számos további információt talál a privat használatra alkalmas mosó-, ápoló- és tisztítószerokről.

- **Általános mosószer optikai fehéritőszerezrel**  
kifőzhető fehér, vászon vagy pamut ruhához  
Program: Pamut /  
Hideg - max. 90 °C
- **Színes ruhákhoz való mosószer fehéritő és optikai fehéritőszér nélkül**  
színes vászon vagy pamut ruhákhoz  
Program: Pamut /  
Hideg - max. 60 °C
- **Színes/finommosószer optikai fehéritőszér nélkül**  
színes ruhákhoz könnyen kezelhető elemi szálakból, műszálás textíliákból  
Program: Kímélő mosás /  
Hideg - max. 60 °C
- **Finommosószer**  
kényes, finom textíliákhoz, selyemhez vagy viszkózhoz  
Program: Finommosás/Selyem  
Hideg - max. 40 °C
- **Gyapjúmosószer**  
gyapjúhoz  
Program: Gyapjú /  
Hideg - max. 40 °C

### Energia- és mosószer-megtakarítás

Enyhén és normál mértékben szennyezett ruhanemű esetén energiát (mosási hőmérséklet csökkentése) és mosószert takaríthat meg.

Megtakarítás	Szennyezettség/tanács
<p>Csökkentett hőmérséklet és mosószermennyiség az adagolási ajánlásnak megfelelően</p>  <p>Hőmérséklet az ápolási címke szerint és mosószermennyiség adagolási javaslat/erős szennyezettség szerint</p>	<p><b>gyenge</b> Nem láthatók szennyeződések és foltok. A ruhanemű átvette a testszagot, pl.:</p> <ul style="list-style-type: none"> <li>■ könnyű nyári/sportruházat (néhány órán át viselve)</li> <li>■ pólók, ingek, blúzok (legfeljebb 1 napon át viselve)</li> <li>■ vendégágynemű és -törölközők (1 napig használva)</li> </ul> <p><b>normál</b> Szennyeződések láthatók/vagy néhány kisebb folt fedezhető fel, pl.:</p> <ul style="list-style-type: none"> <li>■ pólók, ingek, blúzok (átizzadva, többször viselve)</li> <li>■ törölközők, ágynemű (legfeljebb 1 hétig használva)</li> </ul> <p><b>erős</b> Szennyeződések és/vagy határozottan látható foltok, pl. törölgetőruhák, babaholmi, munkaruha</p>





























**Utasítás:** Minden mosó- és segédanyag, ill. ápoló- és tisztítószer adagolásánál feltétlenül vegye figyelembe a gyártói útmutatásokat és tanácsokat. → 30. oldal

## Programáttekintés































### Programok a programválasztón



















Program/Ruhafajta/Tanácsok	Beállítások
<p><b>Programnév</b></p> <p>A program rövid ismertetése, ill. annak leírása, hogy milyen textíliákhoz megfelelő.</p>	<p>max. betölthető mennyiség</p> <p>választható Hőmérséklet ; (☹️ = hideg)</p> <p>választható Centrifuga-fordulatszám ; 0 = nincs centrifugálás, csak szivattyúzás</p> <p>választható kiegészítő programbeállítások*</p> <p>lehetséges az automatikus adagolás:</p> <ul style="list-style-type: none"> <li>■ folyékony mosószer (⊞) és</li> <li>■ öblítő (⊞) esetén be-/kikapcsolható ✓, nem választható -</li> </ul>
<p><b>Pamut</b> (Cottons)</p> <p>strapabíró textíliák, kifőzhető pamut- vagy vászontextíliák</p> <p><b>Utasítások</b></p> <ul style="list-style-type: none"> <li>■ Az <b>ecoPerfect</b> (⊞) opcionál a mosási hőmérséklet alacsonyabb, mint a kiválasztott hőmérséklet. Ha a mosóvíz-hőmérséklet elérése különösen kívánatos, akkor használja a programot az <b>ecoPerfect</b> (⊞) opció nélkül, adott esetben magasabb hőmérséklettel.</li> <li>■ A <b>speedPerfect</b> (⊞) beállítás az enyhén szennyezett ruhaneműk mosására szolgáló rövid program.</li> </ul>	<p>max. 9 kg/5*** kg</p> <p>☹️ - 90 °C</p> <p>0-1600** ford./perc</p> <p>⊞, ⊞, ⊞, ⊞, ⊞, ⊞, ⊞, ⊞, ⊞</p> <p>mosószer ✓, öblítő ✓</p>
<p><b>Kímélőmosás</b> (Easy-Care)</p> <p>műszálás vagy kevertszálás szövet textíliák</p>	<p>max. 4 kg</p> <p>☹️ - 60 °C</p> <p>0-1200** ford./perc</p> <p>⊞, ⊞, ⊞, ⊞, ⊞, ⊞, ⊞, ⊞, ⊞</p> <p>mosószer ✓, öblítő ✓</p>
<p>* A programok és a kiegészítő programbeállítások modelltől függően állnak rendelkezésre. A rendelkezésre álló programok/beállítások kiválasztása vagy közvetlenül a kezelőfelületen, vagy a <b>További programok</b> programok, ill. <b>Opciók</b> (Options ⊞) alatt lehetséges.</p> <p>** max. centrifuga-fordulatszám programtól és modelltől függően</p> <p>*** csökkentett betölthető mennyiség a <b>speedPerfect</b> (⊞) opcionál</p>	

















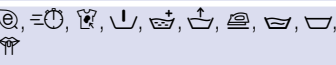





Program/Ruhafajta/Tanácsok	Beállítások
<p><b>Mix</b> (Mixed Fabrics) pamut és műszálás ruhaneműkből álló vegyes töltet</p>	<p>max. 4 kg   - 40 °C                      0-1600** ford./perc   ,  ,  ,  ,  ,  ,  ,  ,  ,                       mosószer ✓, öblítő ✓</p>
<p><b>Finom / selyem</b> (Delicate / Silk) kényes, mosható, pl. selyem-, szatén-, műszálás vagy kevertszálás szövet textíliák (pl. selyemblúzok, -sálak)  <b>Utasítás:</b> . Gépi mosáshoz megfelelő, finom textíliákhoz vagy selyemhez való mosószert kell használni.</p>	<p>max. 2 kg   - 40 °C                      0-800** ford./perc   ,  ,  ,  ,  ,  ,  ,  ,                       mosószer ✓, öblítő ✓</p>
<p> <b>Gyapjú</b> (Wool) kézzel vagy géppel mosható gyapjú vagy gyapjút tartalmazó textíliák; különösen kímélő mosóprogram a ruhanemű összemelésének elkerülésére, hosszabb programszünetek (a textíliák a mosóvízben állnak)  <b>Utasítások</b>                      ■ A gyapjú állati eredetű, pl. angóra, alpaka, láma, birka.                      ■ Gépi mosáshoz megfelelő, gyapjúhoz való mosószert kell használni.</p>	<p>max. 2 kg   - 40 °C                      0-800** ford./perc   ,                       mosószer - , öblítő ✓</p>
<p><b>Higiénia</b> (Hygiene) strapabíró pamut vagy vászon textíliák  <b>Utasítás:</b> . Különösen alkalmas magasabb higiéniai követelmények vagy különösen érzékeny bőr esetén, meghatározott hőmérséklet, magasabb vízszint és hosszabb öblítés mellett történő hosszabb mosás miatt.</p>	<p>max. 7 kg/5*** kg   - 60 °C                      0-1600** ford./perc   ,  ,  ,  ,  ,  ,  ,  ,  ,                       mosószer ✓, öblítő ✓</p>
<p><b>Super 15' / 30' *</b> extra rövid program, kb. 15 / 30 perc, enyhén szennyezett, kisebb adag ruhához  <b>Utasítás:</b> . A <b>speedPerfect</b>  beállításnál a készülék a <b>Super 15'</b> programot használja.</p>	<p>max. 2 / 3,5 kg   - 40 °C                      0-1200** ford./perc   ,  ,  -                      mosószer ✓, öblítő ✓</p>
<p>* A programok és a kiegészítő programbeállítások modelltől függően állnak rendelkezésre. A rendelkezésre álló programok/beállítások kiválasztása vagy közvetlenül a kezelőfelületen, vagy a <b>További programok</b> programok, ill. <b>Opciók</b> (Options ) alatt lehetséges.                      ** max. centrifuga-fordulatszám programtól és modelltől függően                      *** csökkentett betölthető mennyiség a <b>speedPerfect</b>  opciónál</p>	



Program/Ruhafajta/Tanácsok	Beállítások
<b>Ingek / Business</b> (Shirts / Business) vasalást nem igénylő pamut, vászon, műszálás vagy kevertszálás szövet ingek/blúzok <b>Utasítások</b> <ul style="list-style-type: none"> <li>A <b>Vasaláskönyv</b>. (Easy-Iron ) opciónál az ingeket/blúzokat csak csekély mértékben kicentrifugálva, vízesen kell felakasztani. —&gt; A ruhanemű magától kisimul.</li> <li>A selyemből, kényes anyagból készült ingeket/blúzokat a <b>Finom / selyem</b> (Delicate / Silk) programmal mossa.</li> </ul>	max. 2 kg  - 60 °C 0–800** ford./perc  ,  ,  ,  ,  ,  ,  ,  , mosószer ✓, öblítő ✓
<b>Pehelypaplan</b> (Down Wear) * géppel mosható, pehelytollal töltött textíliák, fejpárnák, ágytakarók; alkalmas műszál töltetű is <b>Utasítás:</b> . A nagy darabokat külön mossa. Használjon finommosószeret, és kérjük, vegye figyelembe a kezelési útmutatót. A mosószeret takarékosan adagolja.	max. 2 kg  - 60 °C 0–1200** ford./perc  ,  ,  ,  , mosószer -, öblítő -
<b>Törülköző</b> (Towels) * strapabíró, kifőzhető pamuttörülközők; különösen puha törülközők	max. 3,5 kg  - 90 °C 0–1600** ford./perc  ,  ,  ,  ,  ,  ,  , mosószer ✓, öblítő ✓
<b>Női alsónemű</b> (Lingerie) * kényes, mosható, pl. bársony, csipke, lycra, selyem vagy szatén fehéreneműkhöz	max. 1 kg  - 40 °C 0–600** ford./perc  ,  ,  ,  ,  , mosószer -, öblítő ✓
* A programok és a kiegészítő programbeállítások modelltől függően állnak rendelkezésre. A rendelkezésre álló programok/beállítások kiválasztása vagy közvetlenül a kezelőfelületen, vagy a <b>További programok</b> programok, ill. <b>Opciók</b> (Options  ) alatt lehetséges. ** max. centrifuga-fordulatszám programtól és modelltől függően *** csökkentett betölthető mennyiség a <b>speedPerfect</b>  opciónál	



Program/Ruhafajta/Tanácsok	Beállítások
<p><b>Függönyök</b> (Curtains) *</p> <p>3,5 kg nehéz sötétítő függöny vagy 25–30 m<sup>2</sup> könnyű függöny</p> <p><b>Utasítások</b></p> <ul style="list-style-type: none"> <li>■ Csökkentett öblítés utáni és utolsó centrifugálás,</li> <li>■ Gépi mosáshoz megfelelő, függönyökhöz való mosószert kell használni.</li> <li>■ Gyárilag a <b>Előmosás</b> (Prewash ) gomb van beállítva. Amennyiben nincs szükség előmosásra, akkor ki kell kapcsolni a gombot.</li> </ul>	<p>max. 3,5 kg</p> <p> - 40 °C</p> <p>0–800** ford./perc</p> <p>, , , , , , , , </p> <p>mosószert ✓, öblítő ✓</p>
<p><b>Dobtisztítás</b> (Drum Clean)</p> <p>Program a dob és a mosóvíztartály tisztításához és ápolásához, pl. az 1. mosás előtt, alacsony (40 °C és annál alacsonyabb) mosási hőmérsékleten végzett gyakori mosás esetén vagy hosszabb távollét utáni szagképződéskor. A <b>Dobtisztítás</b> jelzőlámpa villog, ha hosszabb ideje nem használt 60 °C-os vagy annál magasabb hőmérsékletű programot.</p> <p><b>Utasítások</b></p> <ul style="list-style-type: none"> <li>■ Futtasson le egy, a dob tisztítására szolgáló programot ruhanemű nélkül.</li> <li>■ Ehhez általános mosóport vagy fehérítőtartalmú mosószert használjon. A habképződés elkerülése érdekében a gyártó által javasolt mosószermennyiségnek csak a felét használja. Ne használjon gyapjú- vagy finommosószert.</li> </ul>	<p>0 kg</p> <p>80, 90 °C</p> <p>1200 ford./perc</p> <p></p> <p>mosószert -, öblítő -</p>
<p><b>Öblítés</b> (Rinse / Freshen Up) *</p> <p>extra öblítés centrifugálással</p>	<p>-</p> <p>-</p> <p>0–1600** ford./perc</p> <p>, , , </p> <p>mosószert -, öblítő ✓</p>
<p><b>Centrifugálás</b> (Spin) *</p> <p>Extra centrifugálás megválasztható centrifuga-fordulatszámmal</p>	<p>-</p> <p>-</p> <p>0–1600** ford./perc</p> <p></p> <p>mosószert -, öblítő -</p>
<p>* A programok és a kiegészítő programbeállítások modelltől függően állnak rendelkezésre. A rendelkezésre álló programok/beállítások kiválasztása vagy közvetlenül a kezelőfelületen, vagy a <b>További programok</b> programok, ill. <b>Opciók</b> (Options ) alatt lehetséges.</p> <p>** max. centrifuga-fordulatszám programtól és modelltől függően</p> <p>*** csökkentett betölthető mennyiség a <b>speedPerfect</b>  opciónál</p>	

Program/Ruhafajta/Tanácsok	Beállítások
<b>Szivattyúzás</b> (Drain) * öblítővíz szivattyúzása, pl. a  beállítás után (öblítőstop = utolsó centrifugálás nélkül)	- - - - mosószer -, öblítő -
<b>Mikrosz. + Impr.</b> (Outdoor / Water proofing) * membrános és víztesztítő textíliákat tartalmazó időjárásálló és outdoor ruházat mosása és azt követő impregnálása	max. 1 kg  - 40 °C 0–800** ford./perc  mosószer -, öblítő -
<ol style="list-style-type: none"> <li>Válassza ki a programot.</li> <li>Adagolja az outdoor textíliákhoz való speciális mosószert a  kamrába.</li> <li>Nyomja meg a <b>▶II</b> gombot. A program leáll az utolsó öblítési fázis előtt. Vegye figyelembe a kijelzőmezőn látható útmutatást.</li> <li>Töltsön impregnálószert (max. 170 ml-t) a  kamrába.</li> <li>Nyomja meg a <b>▶II</b> gombot. A ruhanemű utókezelése a gyártói utasítások szerint.</li> </ol>	
<b>Utasítások</b> <ul style="list-style-type: none"> <li>Gépi mosáshoz alkalmas speciális mosószert használjon, amelyet a gyártói utasítások szerint adagoljon:</li> <li>A ruhaneműt nem szabad öblítővel kezelni.</li> <li>Mosás előtt a mosószertartó fiókot (a kézi adagolás kamráját) alaposan meg kell tisztítani az öblítőszer-maradványoktól.</li> </ul>	
<b>Sport / Fitness</b> (Sport / Fitness) * mikroszálas textíliák sportoláshoz és szabadidős tevékenységhez	max. 2 kg  - 40 °C 0–800** ford./perc  mosószer -, öblítő -
<b>Utasítások</b> <ul style="list-style-type: none"> <li>A ruhaneműt nem szabad öblítővel kezelni.</li> <li>Mosás előtt a mosószertartó fiókot (a kézi adagolás kamráját) alaposan meg kell tisztítani az öblítőszer-maradványoktól.</li> </ul>	
* A programok és a kiegészítő programbeállítások modelltől függően állnak rendelkezésre. A rendelkezésre álló programok/beállítások kiválasztása vagy közvetlenül a kezelőfelületen, vagy a <b>További programok</b> programok, ill. <b>Opciók</b> (Options  ) alatt lehetséges.	
** max. centrifuga-fordulatszám programtól és modelltől függően	
*** csökkentett betölthető mennyiség a <b>speedPerfect</b>  opcióval	

Program/Ruhafajta/Tanácsok	Beállítások
<b>Automata</b> (Automatic auto 40°) * strapabíró textíliák; A gép automatikusan meghatározza a szennyezettség mértékét és a textil fajtáját, és hozzáigazítja a mosási műveletet, valamint az intelligens adagolást.	max. 6 kg 40 °C 1400** ford./perc  ,  ,  mosószer ✓, öblítő ✓
<b>Automata kímélő</b> (Automatic Soft auto 30°) * kíméletesebb ruhakezelés; A gép automatikusan meghatározza a szennyezettség mértékét és a textil fajtáját, és hozzáigazítja a mosási műveletet, valamint az intelligens adagolást.	max. 3,5 kg 30 °C 1000** ford./perc  ,  ,  mosószer ✓, öblítő ✓
<b>Automata intenzív</b> (Automatic Intensive auto 60°) * intenzívebb ruhakezelés; A gép automatikusan meghatározza a szennyezettség mértékét és a textil fajtáját, és hozzáigazítja a mosási műveletet, valamint az intelligens adagolást.	max. 6 kg 60 °C 1400** ford./perc  ,  ,  mosószer ✓, öblítő ✓
* A programok és a kiegészítő programbeállítások modelltől függően állnak rendelkezésre. A rendelkezésre álló programok/beállítások kiválasztása vagy közvetlenül a kezelőfelületen, vagy a <b>További programok</b> programok, ill. <b>Opciók</b> (Options  ) alatt lehetséges.	
** max. centrifuga-fordulatszám programtól és modelltől függően	
*** csökkentett betölthető mennyiség a <b>speedPerfect</b>  opciónál	

## Keményítés

**Utasítás:** A ruhaneműt ne kezelje öblítővel.

1. Kapcsolja be a készüléket.
2. Válassza ki az **Öblítés** programot.
3. A folyékony keményítőt a gyártó adatai szerint, kézzel adagolja a   kamrába (adott esetben előzőleg ki kell tisztítani).
4. Nyomja meg a ►|| gombot.

## Festés/fehérítés

Festés csak a háztartásban szokásos mértékben. A só megtámadhatja a nemesacél! Vegye figyelembe a festék gyártójának előírásait.

**Ne** fehérítse a mosógépben a ruhát.

## **P+** Program gyári beállításai

A program gyári beállításai a program kiválasztása után megjelennek a főmenüben.

Kijelzőmező → 12. oldal

A gyári beállítások módosíthatók:

- Hőmérséklet , Centrifuga-fordulatszám és Késleltetett indítás amíg a főmenüben megjelennek a nyilak, és/vagy
- az iDos beállítások → 12. oldal , → 24. oldal

A programtól függően választható programbeállítások áttekintését lásd → 16. oldal .

### Hőmérséklet

(Temperature)

A program előtt és alatt a program előrehaladásától függően módosíthatja a beállított hőmérsékletet.

A maximálisan beállítható hőmérséklet a választott programtól függ.

### Centrifuga-fordulatszám

(Spin)

A program előtt és alatt a program előrehaladásától függően módosíthatja a centrifuga-fordulatszámot (ford/percben, azaz percenkénti fordulatszámban).

A maximálisan beállítható fordulatszám a választott programtól és a modelltől függ.

**0 beállítás** : Nem történik centrifugálás, a rendszer csak leszivattyúzza a vizet. A ruhanemű nedvesen a dobban marad; olyan ruhaneműk esetén, amelyeknél nincs szükség centrifugálásra.

## Késleltetett indítás

(Finish in)

A programválasztás után a főmenüben megjelenik a programidő.

**A program indítása előtt** a program vége óránkénti lépésekben (h = óra), maximum 24 óráig előválasztható.

**A program indítása után** a kiválasztott óraszám, pl. **8 h** jelenik meg, és ez az érték csökken, amíg a mosóprogram el nem kezdődik. Ezután a programidő jelenik meg.

**Utasítás:** A programidő automatikusan beállítódik a futó programnál. A programok gyári beállításain, a programbeállításokon, az opciókon, a habfelismerésen, a kiegyensúlyozatlanság-felismerésen, a ruhamennyiségen végrehajtott módosítások vagy a szennyezettség mértékének megváltozása a programidő megváltozását is eredményezhetik.

**A program elindítása után**, miközben az előzetesen kiválasztott óraszám értéke csökken, a következőképpen módosíthatja az óraszámot:

1. Nyomja meg a ►|| gombot.
2. Módosítsa az óraszámot a **Késleltetett indítás** gombbal.
3. Nyomja meg a ►|| gombot.

**A program elindítása után**, miközben a programidő telik, szükség esetén hozzáadhat vagy kivehet ruhaneműket.  
→ 31. oldal





## i-Dos beállítások

Mosógépe intelligens adagolórendszerrel van felszerelve folyékony mosószer és öblítő számára (ill. mosószer számára **Tartálytartalom: mosószer** beállítás esetén → 37. oldal).

A mosószer és öblítő adagolása a mosógép legtöbb programjánál automatikusan történik.





Az i-Dos beállítások megmaradnak a készülék kikapcsolása után.

Gyárilag a következő van beállítva:

- i-Dos  :   
mosószer enyhén szennyezett ruhaneműhöz
- i-Dos  :   
öblítő normál puhaságú ruhaneműhöz

## i-Dos mosószerre





### Adagolási intenzitások

-  erős: különösen szennyezett, ill. foltos ruhanemű
-  közepes: normál mértékben szennyezett ruhanemű
-  gyenge: enyhén szennyezett ruhanemű
-  automatikus adagolás nincs kiválasztva, kézi adagolás → 36. oldal

A mosóprogram elindulása előtt módosíthatja az automatikus mosószer-adagolás beállításait. A szennyezettségi fokokkal kapcsolatos tudnivalókhöz lásd → 15. oldal

## i-Dos öblítőkhöz

### Adagolási intenzitások

-  erős: különösen puha ruhanemű
-  közepes: normál puhaságú ruhanemű
-  gyenge: kevésbé puha ruhanemű
-  automatikus adagolás nincs kiválasztva

A program előrehaladásától függően módosíthatja az automatikus öblítőadagolás beállításait.



## **P<sup>+</sup>** Kiegészítő programbeállítások/opciók (\* modelltől függően)

A rendelkezésre álló beállítások/opciók a modelltől függenek.

A választott programtól függően különféle beállításokat/opciókat választhat, hogy a mosási folyamatot még jobban hozzáigazítsa a mosnivalókhoz.

### **A beállítások kiválasztása a következőképpen lehetséges:**

- a kezelőfelületen levő megfelelő gomb segítségével vagy
- a Opciók (Options ) gomb segítségével. → 11. oldal

A programtól függően választható kiegészítő beállítások áttekintését lásd → 16. oldal .

### **speedPerfect**

Rövidebb idő alatti mosáshoz azonos mosási teljesítmény mellett, azonban nagyobb energiafogyasztással a választott, speedPerfect  beállítás nélküli programhoz képest.

**Utasítás:** Ne lépje túl a maximális ruhamennyiséget.  
Programtáblázat → 16. oldal

### **ecoPerfect**

Energetikailag optimalizált mosás a hőmérséklet csökkentésével, azonos mosási teljesítmény mellett a választott, ecoPerfect  beállítás nélküli programhoz képest.

## **Előmosás \***

(Prewash )

választható beállítások:

**be – ki**

Erősen szennyezett ruhaneműhöz.



### **Utasítások**

- **Bekapcsolt intelligens adagolás** esetén a mosószer adagolása az elő- és főmosáshoz automatikusan történik.
- Az erősen szennyezett ruhaneműhöz az előmosást tartalmazó programoknál rendszerint elegendő az i-Dos adagolás **közepes** fokozata.
- **Kézi adagolás** esetén ossza el a mosószert az elő- és főmosáshoz. Az előmosáshoz szükséges mosószert tegye a dobba, a főmosás mosószerét pedig töltsse a   kamrába.

## **Extra öblítés \***

(Extra Rinse )

választható beállítások:

-  **+ 1 öblítési fázis**
  -  **+ 2 öblítési fázis**
  -  **+ 3 öblítési fázis**
- ki**

Kiegészítő öblítési fázisok különösen érzékeny bőr esetén és/vagy olyan helyen, ahol nagyon lágy a víz.

Hosszabb programidő.

A ténylegesen végrehajtott öblítési fázisok száma a program alapbeállításaiiban megadott öblítések számától függ.

## Többletvív \*

(Water Plus ☵)

választható beállítások:

**be – ki**

Megemelt vízszint, a ruhanemű kíméletesebb kezelése.

## Vasaláskönny. \*

(Easy-Iron ☰)

választható beállítások:

**be – ki**

Csökkenti a gyűrődések kialakulását a speciális centrifugálást követő fellazítással és a csökkentett centrifugafordulatszámmal.

**Utasítás:** A ruhaneműben több nedvesség marad.

## Áztatás \*



(Soaking ☳)

választható beállítások:



**be – ki**

A főmosás kezdete előtt a ruhanemű hosszabb ideig a vízben marad, hogy az intenzív szennyeződések feloldódjanak.

Különösen makacs szennyeződések eltávolítására alkalmas.

A mosószert az i-Dos adagolással vagy a gyártói utasítások szerint töltsé be a   kamrába.

## Utasítások

- Azonos színű ruhákat töltsön a mosógépbe.
- Ha az Ön mosógépe nem rendelkezik ilyen opcióval, akkor a következőképpen tudja beáztatni a ruhaneműt:
  1. Válassza ki az i-Dos-t, vagy adagolja a mosószert a gyártói utasítások szerint a   kamrába.
  2. Állítsa be a **Pamut 30 °C** programot, majd nyomja meg a ►|| gombot.

3. Kb. 10 perc múlva nyomja meg a ►|| gombot. A ruhanemű az áztatóvízben marad.

4. A kívánt áztatási idő letelte után nyomja meg újra a ►|| gombot, ha folytatni szeretné a programot, vagy módosítsa a programot.

**Utasítás:** Nem szükséges kiegészítő mosószer, a készülék az áztatóvizet használja mosásra.

## Öbl.stop \*

(Rinse Hold ☽)

választható beállítások:

**be – ki**

Az utolsó öblítés után a ruhanemű vízben marad. Program befejezése → 32. oldal

## Halkabb mosás \*

(Silent Wash ☳)

választható beállítások:

**be – ki**

Csökkentett zajértékek a speciális mosási és centrifugálási ritmusnak, valamint a kikapcsolt vége jelzésnek köszönhetően. Különösen alkalmas éjszakai mosáshoz.

**Utasítás:** A ruhaneműben kissé több nedvesség marad.

## Foltok \*

(Stains )

Összesen 16 különböző folttípus közül lehet választani.

### választható folttípusok:

	bébiétel
	vér
	tojás
	eper
	föld és homok
	fű
	kávé
	kozmetikumok
	narancs
	vörösbor
	csokoládé
	izzadság
	szenny. zokni
	zsír/étolaj
	tea
	paradicsom

### ki

A foltokat ne hagyja beszáradni. A szilárd maradványokat előzőleg távolítsa el.

### Válassza ki a programot és a folt típusát:

1. A mosnivalókat a szokásos módon állítsa össze.
2. Válassza ki a programot.
3. Töltse meg a mosógépet.
4. Válasszon ki egy foltípust (programtól függően).
5. Indítsa el a programot.

A mosógép célzottan hozzáigazítja a folt típusához a közepes mosási hőmérsékletet, a dobmozgást és az áztatási időt. Forró vagy hideg víz, könnyű vagy intenzív mosási folyamat, valamint hosszú vagy rövid áztatás gondoskodik a mosóprogram speciális lefolyásáról minden folttípus esetében. Ezáltal optimális foltkezelés biztosítható.

### Két folt kezelésének ismertetése példán keresztül:

#### Vér

A vérfolt először „feloldódik” a hideg vízben, majd elindul a kiválasztott mosóprogram.

#### Tojás

A tojásrészeszkék eltávolítása langyos vízfürdőben való beáztatással, egy magasabb vízszintet alkalmazó választott mosással és további öblítési fázisokkal történik.

A további foltok eltávolítására intenzív tanulmányokban hasonló megoldásokat dolgoztunk ki.



## A készülék kezelése

### Mosógép előkészítése

**Utasítás:** A mosógépet **szakszerűen kell felállítani** és **csatlakoztatni**. Lásd → 50. oldal

1. Dugja be a hálózati csatlakozódugót.
2. Nyissa ki a vízcsapot.
3. Nyissa ki a betöltőablakot.
4. Ellenőrizze, hogy a dob teljesen kiürült-e. Szükség esetén ürítse ki. Csak így garantált a ruhamennyiség-kijelző hibátlan működése.  
→ 38. oldal

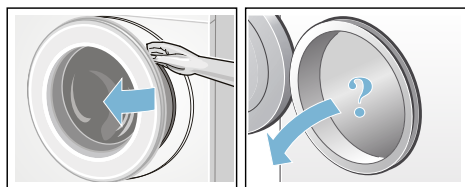

### Készülék bekapcsolása/ program választása

Nyomja meg a ① gombot. A készülék be van kapcsolva.

A kijelzőmezőn megjelenik a Siemens logó, és a minden jelzőlámpa világít.

Ezt követően mindig a gyárilag előre beállított **Pamut** program jelenik meg.

Az alábbi lehetőségek közül választhat:

- használhatja ezt a programot, **vagy**
- választhat egy másik programot a kezelőfelületen, **vagy**
- **További programok** alatt választhat egy másik programot. → 12. oldal

**Utasítás:** Ha bekapcsolta a gyerekszárat, akkor azt ki kell kapcsolnia, mielőtt beállít egy másik programot.

A programválasztó jelzőlámpája világít, és a kijelzőmezőn megjelenik a főmenü

és a kiválasztott **program gyári beállításai:**

- hőmérséklet,
- centrifuga-fordulatszám,
- programidő,
- i-Dos beállítások,
- esetleges kiegészítő beállítások és
- a víz- és energiafogyasztási tudnivalók. → 8. oldal

**Belső dobvilágítással** rendelkező készülékeknél:

A készülék bekapcsolása után, a betöltőablak kinyitása és becsukása után, valamint a program indítása után bekapcsol a dob világítása. A világítás önműködően kikapcsol.

Az alábbi lehetőségek közül választhat:

- használhatja a program gyári beállításait, és behelyezheti a ruhaneműt → 29. oldal ,
- vagy módosíthatja a program gyári beállításait, és/vagy választhat kiegészítő beállításokat.

### Program gyári beállításainak módosítása

A mosáshoz használhatja vagy módosíthatja a gyári beállításokat.

Ehhez addig nyomja a megfelelő gombot, amíg meg nem jelenik a kívánt beállítás. → 16. oldal

**Utasítás:** Ha hosszabb ideig nyomva tartja a gombot, akkor a beállítási értékek automatikusan végigfutnak.

A beállítások megerősítés nélkül is aktívak.



A készülék kikapcsolása után megmaradnak az i-Dos ☼ I 1 1 és 1 1 beállításai. Minden más beállítás törlődik, és újbóli aktiváláskor újra be kell állítani őket.

Program gyári beállításai → 16. oldal

## Kiegészítő programbeállítások kiválasztása

A kiegészítő beállítások/opciók kiválasztásával még jobban hozzáigazíthatja a mosási folyamatot a mosnivalókhoz.

A beállítások a program előrehaladásától függően be- és kikapcsolhatók. → 12. oldal

Az ecoPerfect  és a speedPerfect  gombok jelzőlámpái világítanak, ha a beállítás aktív.

A többi beállítást egy szimbólum jelzi a kijelzőmezőn, ha a beállítás aktív.

Többlépcsős beállítások esetén a beállítások automatikusan végigfutnak, ha hosszabb ideig nyomva tartja a gombokat.

A beállítások a mosógép kikapcsolása után törölődnek.

Kiegészítő programbeállítások/opciók → 25. oldal

## Ruhanemű behelyezése a dobba

### Figyelmeztetés Életveszély!

Az oldószertartalmú tisztítószerrel, pl. folteltávolítóval vagy mosóbenzinnel előkezelt ruhadarabok betöltés után robbanást okozhatnak.

A ruhadarabokat előzőleg alaposan öblítse ki kézzel.

Az előzetesen szétválogatott ruhaneműt széthajtogatva helyezze a dobba. A kijelzőmezőn megjelenik a kiválasztott program, pl. a **Kímélőmosás** betöltési képernyője.

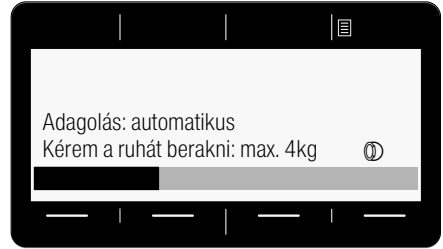



A töltöttséget jelző sáv feltöltődik a ruhanemű berakásakor. Ha túllépi a maximális betölthető mennyiséget, akkor villog a sáv. Ügyeljen a megadott maximális betölthető mennyiségre. A túltöltés rontja a mosási eredményt és elősegíti a gyűrődések képződését.



### Utasítások

- Keverje a nagy és kicsi ruhadarabokat. A különböző méretű ruhadarabok jobban eloszlanak a centrifugálásnál. Az elkülönülő ruhadarabok kiegyensúlyozatlanságot okozhatnak.
- Várjon a ruhanemű behelyezésével addig, amíg a Siemens logó el nem tűnik a kijelzőről.
- A betöltési képernyő a betöltőablak kinyitásakor vagy a ruhanemű mennyiségének módosításakor jelenik meg.

## A mosó- és öblőszer adagolása és betöltése

A mosószer és öblítő adagolása a mosógép legtöbb programjánál automatikusan történik, ezekben a programokban az adagolás gyárilag előre be van állítva és módosítható. → 16. oldal

Az intelligens adagolás kiegészítéseként szükség esetén kézzel mosási segédanyagokat (pl. vízlágyítót, fehérítőt vagy folyttisztító sót) lehet hozzáadni a   kamrán keresztül. → 36. oldal

Az olyan programoknál, amelyeknél nem lehetséges intelligens adagolás, vagy nem kívánja azt használni (ekkor az intelligens adagolást  (ki) helyzetbe kell állítani), a mosószert kézzel a   kamrába kell hozzáadni. → 36. oldal

## Program indítása

Ügyeljen arra, hogy ne csípődjenek be ruhadarabok a betöltőablak és a tömítógallér közé, majd csukja be a betöltőablakot.

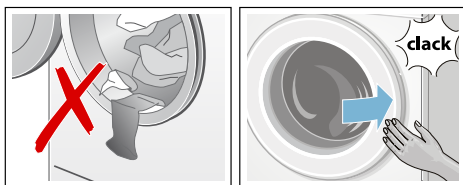

A kijelzőmezőn újra a kiválasztott program főmenüje jelenik meg.

A program elindításához nyomja meg a ►|| gombot.

A kijelzőmezőn mosás közben a program előrehaladását egy sáv mutatja. A sáv a mosási ciklus során kitöltődik, és információkat nyújt a program aktuális előrehaladásáról.

A nyilak a program előrehaladásának megfelelően jelennek meg és tűnnek el. Azokat a programbeállításokat/opciókat

mutatják, amelyek a program előrehaladása közben módosíthatók/hozzáadhatók.

### Néhány programlépés magyarázata:

- **Menny. szab. aut. aktív** → 38. oldal

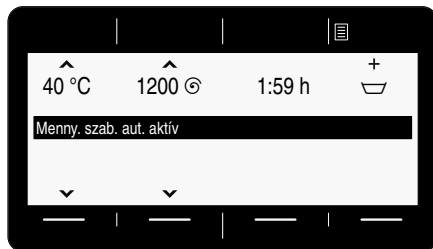

- **Előmosás, Mosás, Öblítés, Centrifugálás, Szivattyúzás ...** jelenik meg a mosási ciklus során.

- **Kieg. öblítés: hab**

#### Utasítás: Habfelismerés

Amennyiben a kijelzőmezőn még a **Habzásfigyelés** is megjelenik, akkor a mosógép túl sok habot észlelt a mosóprogram közben, és ezért automatikusan beiktatott egy vagy több öblítési fázist a habzás megszüntetésére.

Adagoljon kevesebb mosószert, amikor legközelebb azonos mennyiségű ruhát mos.

- további kijelzések → 44. oldal

Ha biztosítani szeretné a programot a véletlen elállítás ellen, válassza a gyerekszűrőt az alábbiakban leírt módon.

## Gyerekszár

(Child Lock 3 sec.)

A mosógépet biztosítani lehet a beállított funkciók véletlen megváltoztatása ellen.

A **bekapcsoláshoz**/kikapcsoláshoz nyomja meg és tartsa nyomva a **Gyerekszár** (Child Lock 3 sec.) gombokat kb. 3 másodpercig.

→ 11. oldal

A kijelzőmezőn megjelenik a következő:

☞ **Gyerekszár aktív.**

Kb. 3 másodperc elteltével a kijelző visszavált a főmenüre.

Ha elállítódik a programválasztó vagy megnyomódik egy gomb bekapcsolt gyerekszár esetén, a kijelzőmezőn a ☞ **Gyerekszár aktív** jelenik meg.

### Utasítások

- A gyerekszár a készülék bármelyik állapotában bekapcsolható.
- A gyerekszár a mosógép kikapcsolása esetén is aktív marad. Tehát a következő programválasztás előtt ki kell kapcsolni a gyerekszárát.
- Ha a készüléket futó program és aktív gyerekszár mellett kikapcsolják, akkor az újbóli bekapcsolás után folytatódni fog a program.

## Ruha hozzáadása

A program elindítása után szükség esetén hozzáadhat vagy kivehet ruhaneműket.

Ehhez nyomja meg a ►► gombot.

A ►► gomb jelzőlámpája villog, és a gép ellenőrzi, hogy lehetséges-e a ruhahozzáadás.

Amikor a kijelzőmezőn megjelenik a **szünet: ruhahozzáad.**, akkor lehetséges a ruhahozzáadás.

**A program folytatásához nyomja meg a ►► gombot.** A program automatikusan folytatódik.

## Utasítások

- Ruhahozzáadás közben ne hagyja hosszabb ideig nyitva a betöltőablakot – a ruhaneműből távozó víz kifolyhat.
- Magas vízszint, magas hőmérséklet vagy forgó dob esetén a betöltőablak biztonsági okokból zárva marad, és nem lehetséges a ruhahozzáadás. Vegye figyelembe a kijelzőmezőn látható útmutatásokat.
- A ruhamennyiség-kijelző ruhahozzáadásnál nem aktív.

## A program módosítása

Ha véletlenül nem jó programot indított el, akkor a következőképpen módosíthatja a programot:

1. Nyomja meg a ►► gombot.
2. Válasszon másik programot.
3. Nyomja meg a ►► gombot. Az új program előlről kezdődik.

## A program megszakítása

Magas hőmérsékletű programok esetében:

1. Nyomja meg a ►► gombot.
2. Hűtse le a ruhát: válassza az **Öblítés** programot.
3. Nyomja meg a ►► gombot.

Alacsony hőmérsékletű programok esetében:

1. Nyomja meg a ►► gombot.
2. Válassza a következő programot: **Centrifugálás** vagy **Szivattyúzás**.
3. Nyomja meg a ►► gombot.

## Program vége öblítóstopnál

A kijelzőmezőn megjelenik a következő:



Folytassa a programot a következőképpen:

- Válassza a **Centrifugálás** programot (szükség esetén módosítsa a centrifuga-fordulatszámot) vagy a **Szivattyúzás** programot.
- Nyomja meg a ►|| gombot.

## Program vége

A kijelzőmezőn megjelenik a következő:  
Ⓞ **Kész, ruha kivétele.** A ►|| gomb jelzőlámpája nem világít.

## A ruha kivétele/a készülék kikapcsolása

1. Nyissa ki a betöltőablakot, és vegye ki a ruhaneműt. Vegye figyelembe a kijelzőmezőn látható útmutatásokat.
2. Nyomja meg a ① gombot. A készülék ki van kapcsolva.
3. Zárja el a vízcsapot.

**Utasítás:** Aquastop funkcióval rendelkező modelleknél nem szükséges.

## Utasítások

- Ne felejtse ruhadarabokat a dobban. A következő mosáskor összemehetnek, vagy elszínezhetnek valami mást.
- Távolítsa el a doból és a gumi tömítőgallérból az esetleges idegen testeket – korrózióveszély.
- Törölje szárazra a tömítőgallért.



## Utasítások

- A betöltőablakot és a mosószertartó fiókot hagyja nyitva, hogy a maradék víz kiszáradhasson.
- Mindig várja meg a program végét, mivel program közben a készülék le van zárva. Ezután kapcsolja be a készüléket, és várja meg a kioldást.
- Ha a program végén a kijelzőmező kialszik, akkor az energiatakarékos üzemmód aktív. A bekapcsoláshoz nyomjon meg egy tetszőleges gombot.





i-DOS

## Intelligens adagolórendszer





### Intelligens adagolórendszer a mosószer tartó fiókban

**i-Dos** intelligens adagolórendszer

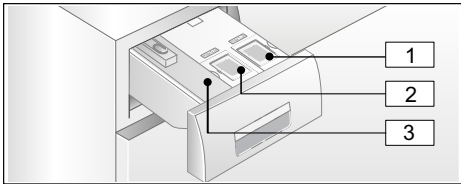
Mosógépe intelligens adagolórendszerrel van felszerelve folyékony mosószer és öblítő számára.

Ehhez az i-Dos  és  tartály áll a rendelkezésére a mosószer tartó fiókban. Választhat, hogy egy folyékony mosószer és egy öblítőt, vagy két folyékony mosószer kíván-e használni. Tartálytartalom átállítása → 37. oldal



- 1  tartály (1,3 l) folyékony mosószerhez
- 2  /  tartály (0,5 l) öblítőhöz (vagy mosószerhez a tartálytartalom átállítása esetén)
- 3  /  kamra kézi adagoláshoz

A választott programtól és beállításoktól függően az i-Dos tartályokból az optimális mennyiségű mosószer/öblítő kerül adagolásra.

### Üzembe helyezés/ adagoló tartályok feltöltése



A mosó- és ápolószerek kiválasztásánál vegye figyelembe a gyártói útmutatásokat. Szabadon folyó, folyékony állagú, általános, univerzális és színes ruhához való mosószereket ajánlunk minden gépben mosható, pamut és műszál színes textilához.

### Utasítások

- Csak olyan szabadon folyó, folyékony állagú termékeket használjon, amelyeknek a mosószer tartó fiókba való adagolását a gyártó ajánlja.
- Ne keverje a különböző folyékony mosószereket. A folyékony mosószer cseréjekor (típus, gyártó stb.) maradéktalanul ürítse ki és tisztítsa ki az adagoló tartályt. → 40. oldal
- Ne használjon oldószer tartalmazó, maró hatású vagy gázt felszabadító szereket (pl. folyékony fehérítőt).
- Ne keverje össze a mosószer és az öblítőt.
- Ne használjon túltárolt és nagyon besűrűsödött termékeket.
- A kiszáradás elkerülése érdekében ne hagyja hosszabb ideig nyitva a töltőfedelelet.

### Adagoló tartályok feltöltése:

A mosószer tartó fiókban található adagoló tartályokat megfelelő töltőfedél jelöli:

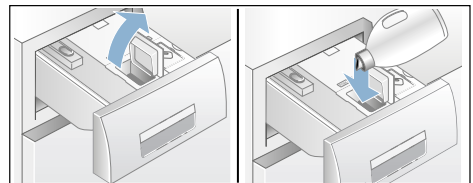

-  általános/univerzális mosószer
-  öblítő

1. Húzza ki a mosószer tartó fiókot.
2. Nyissa ki a töltőfedelelet.
3. Töltse be a mosószer/öblítőt. Ne töltsön a **max** jelölés fölé.



4. Cukja le a töltőfedelelet.
5. A mosószer tartó fiókot lassan, teljesen tolja be.



A teljesen betölt mosószer tartó fiók bekapcsolt készülék esetén a következőkből látható:

- A hozzátartozó világító kijelzés világít a fiók fogantyúján a kiválasztott i-Dos , i-Dos  intelligens adagolás esetén.
- A kijelzés egyszer felvillan és utána kialszik, ha az intelligens adagolás nincs kiválasztva.

## Mindennapi használat során

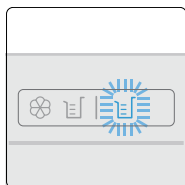
### Világító kijelzők a fiók fogantyúján:





- A kijelzés **világít**, ha az intelligens adagolás ki van választva az adott tartály számára:
  -  a  tartálynál (mosószer),
  - a  jelzőlámpa esetén, amely a / kombinált tartályhoz tartozik, a lámpa világítása a tartály tartalmát jelzi:
    -  öblítő esetén/ mosószer esetén. → 33. oldal
- A kijelzés **villog**, ha bekapcsolt intelligens adagolásnál a töltésszint nem éri el minimális szintet a tartályban.



### Intelligens adagolás be-/kikapcsolása és az adagolási intenzitás hozzáigazítása:

A mosószer és öblítő intelligens adagolása minden engedélyezett programban gyárilag előre be van kapcsolva.

Programtáblázat → 16. oldal

A mosószer adagolási intenzitása  enyhére (enyhén szennyezett ruhanemű), az öblítő  pedig közepesre (normál puhaságú ruhanemű) van előre beállítva, és programonként egyénileg módosítható. → 24. oldal

Az intelligens adagolás kiegészítéseként szükség esetén kézzel mosási segédanyagot (pl. folttisztító sőt) lehet hozzáadni a  kamrán keresztül. → 36. oldal

**Utasítás:** A kiválasztás (be/ki), valamint az i-Dos  és i-Dos  választott adagolási intenzitása akkor is megmarad programonként a következő módosításig, ha a mosógépet kikapcsolják.

### Mosószer/öblítő utántöltése:

A hozzátartozó világító kijelzés villogása bekapcsolt intelligens adagolás esetén, valamint egy megfelelő útmutatás a kijelzőmezőn jelzi, hogy a töltésszint nem éri el minimális szintet. A tartalom még kb. 3 mosásra elegendő.

Ugyanolyan mosószer vagy öblítőt bármikor utána lehet tölteni. A termék/gyártó váltása esetén ajánlatos előzőleg kitisztítani a tartályokat. → 40. oldal

Szükség esetén hozzá kell igazítani az alap adagolási mennyiséget.

## Alap adagolási mennyiség

### Az alap adagolási mennyiségek megfelelnek:

- **Mosószerекnél:** a normál szennyezettségre vonatkozó gyártói ajánlásnak és a helyi vízkeménységnek.
- **Öblítőknel:** a közepes puhaságra vonatkozó gyártói ajánlásnak.

Az erre vonatkozó adatokat megtalálja a mosószer/öblítő csomagolási címkéjén, vagy kérdezze meg közvetlenül a gyártónál.

A helyi vízkeménység meghatározásához használjon tesztsíkot, vagy érdeklődjön vízszolgáltatójánál.

### Vízkeménység:



Itt látható egy példa a mosószer adagolására egy csomagolási címkén:

Szennyezettségi fok → Vízkeménység ↓	enyhe	normál	erős	nagyon erős
lágú/közepes	55 ml	<b>75 ml</b>	120 ml	160 ml
kemény/ nagyon kemény	75 ml	<b>95 ml</b>	150 ml	180 ml

Az alap adagolási mennyiség gyárilag régióspecifikusan előre be van állítva (pl. 75 ml mosószer és 36 ml öblítő).

A mosószer alap adagolási mennyiségét a mosószer csomagolási címkéjének megfelelően állítsa be. Vegye figyelembe a vízkeménységet.

Az öblítő alap adagolási mennyiségét a saját, a ruhanemű puhaságára vonatkozó igényeinek megfelelően válassza meg.

Az alap adagolási mennyiség módosítása egyformán hat mindhárom adagolási intenzitásra.

### Utasítások

- Nagyobb koncentrációjú mosószerекnél csökkenteni kell az alap adagolási mennyiséget.
- Amennyiben mosás közben ismételt erősen habképződés figyelhető meg, akkor ellenőrizze az alap adagolási mennyiség beállítását és az adagolási intenzitást. Emellett néhány folyékony mosószer hajlamos lehet a túlzott habképződésre. Ha az alap adagolási mennyiség és az adagolási intenzitás helyesen van beállítva, akkor ajánlott ilyenkor egy másik folyékony mosószer használni.





### Alap adagolási mennyiségek módosítása:

Készülék beállításai → 37. oldal

## Az i-Dos tartálytartalma

Öblítő helyett egy második folyékony mosószer is lehet használni az i-Dos  tartályban.

## Utasítások



- Az i-Dos  tartálytartalmának **öblítőről mosószerre** történő átállításakor ennél a tartálnál a mosószer alap adagolási mennyisége gyári beállításra állítódik, és ennek a mosószernek az adagolása minden engedélyezett programban **ki** állapotban van. Ezt követően válassza ki az i-Dos  gombbal a kijelzőmezőn a mosószer adagolását (kevés, közepes vagy erős). → 12. oldal
- Az i-Dos  tartály automatikusan kikapcsolódik, ha az i-Dos  tartályhoz be van kapcsolva a mosószer-adagolás. A beállítások megmaradnak ehhez a programhoz a következő módosításig.
- Az i-Dos  tartálytartalmának **öblítőre** való állításakor az alap adagolási mennyiség gyári beállításra, az adagolás pedig normálra állítódik minden engedélyezett programban.
- A tartálytartalmak átállításához kiegészítő jóváhagyás szükséges a kijelzőmezőn.

## Tartálytartalom módosítása:

Készülék beállításai → 37. oldal

## Kézi adagolás

Az intelligens adagolás kiegészítéseként szükség esetén kézzel mosási segédanyagokat (pl. vízlágyítót, fehérítőt vagy folttisztítót) lehet hozzáadni a  kamrán keresztül.

Az olyan programoknál, amelyeknél nem lehetséges intelligens adagolás, vagy nem kívánja azt használni (ekkor az intelligens adagolást  (ki) helyzetbe kell állítani), a mosószer kézzel a  kamrába kell hozzáadni.

## Figyelmeztetés

### Szem-/bőrirritáció!

A mosószer tartó fiók üzemelés közben történő kinyitásakor mosó-/ápolószer spriccelhet ki.

Ovatosan nyissa ki a fiókot.

Ha mosó-/ápolószer érintkezik a szemével vagy a bőrével, akkor alaposan öblítse le.

Ha tévedésből lenyeli, forduljon orvoshoz.

## Figyelem!

### Készülékkárok

A tisztítószeres és a ruhanemű előkezeléséhez használt szerek (pl. folttisztító, előmosó spray stb.) a mosógép felületével érintkezve károsíthatják azt.

Ügyeljen arra, hogy ezek a szerek ne érintkezzenek a mosógép felületével.

Szükség esetén azonnal törölje le nedves ronggyal a ráhullott permetet és más maradványokat/cseppeket.

## Utasítások

- Minden mosószer/segédanyag és tisztítószer adagolásánál feltétlenül vegye figyelembe a gyártói útmutatásokat.
- A mosószer manuális adagolásakor ne adjon hozzá kiegészítő mosószer az intelligens adagoláson keresztül (az intelligens adagolást állítsa  (ki) helyzetbe); így megakadályozható a túlادagolás és a habképződés.
- A sűrű öblítőket és formázó öblítőket hígítsa némi vízzel, ez megakadályozza a dugulást.

## Mosószer adagolása és betöltése:

1. Húzza ki a mosószer tartó fiókot.

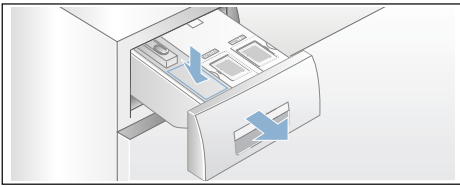

2. Végezze el az adagolást a kamrába az alábbiak szerint:
  - szennyezettség,
  - vízkeménység (érdeklődjön a vízszolgáltatójánál),
  - ruhanemű mennyisége,
  - gyártói adatok.
3. Csukja be a mosószer tartó fiókot.



## Készülék beállításai

A készülék következő beállításai módosíthatók:

### választható beállítások:

- **Vége jelzés**  
**ki – csendes – közepes – hangos – nagyon hangos**  
Állítsa be a vége jelzés hangerejét.
- **Nyomóg.-hange.**  
**ki – csendes – közepes – hangos – nagyon hangos**  
Állítsa be a gombjelzések hangerejét.
- **A készülék autom. kikapcsolása**  
**15 – 30 – 60 perc múlva – soha**  
A készülék ... perc múlva automatikusan kikapcsol (= 0 kWh energiafogyasztás); bekapcsoláshoz nyomja meg a főkapcsolót, a gombot.

- **Nyelv**  
**Magyar**  
**Angol**

...

A kijelzett nyelv módosítása.

- **Dobtisztítási infó**  
**be – ki**

Ez az üzenet figyelmezteti Önt arra, hogy le kell futtatni egy dobtisztítási programot.

- **Tartálytartalom:**

i-Dos tartalom

### Öblítő – mosószer

A tartály tartalmának kiválasztása/módosítása.

- **Alap adagolási mennyiség:**

i-Dos alap

### 10 ml – 200 ml

Az alap adagolási mennyiséget a mosószer-/öblítőszergyártó ajánlásának megfelelően állítsa be.

- **Alap adagolási mennyiség:**

i-Dos alap

### 10 ml – 200 ml

Az alap adagolási mennyiséget a mosószergyártó ajánlásának megfelelően állítsa be.

A készülék beállításainak módosításához a **Alapbeállítások 3 mp** gombokat kb. 3 másodpercig tartsa lenyomva. → *13. oldal*

### Utasítások

- A beállítások megmaradnak a készülék kikapcsolása után.
- Ha hosszabb ideig nyomva tartja a gombokat, akkor a beállítások automatikusan végigfutnak.



## Érzékelők

### Mennyiségautomatika

A textil fajtájától és a betöltött ruhanemű mennyiségétől függően az automatikus mennyiség szabályozás minden programhoz optimálisan hozzáigazítja a vízfogyasztást és a program időtartamát.

### Kiegyensúlyozatlanságot ellenőrző rendszer

Az automatikus kiegyensúlyozatlanságot ellenőrző rendszer felismeri a kiegyensúlyozatlanságot, és a centrifugálás többszöri elindításának megkísérlésével gondoskodik a ruhanemű egyenletes elosztásáról.

Biztonsági okokból a ruhanemű nagyon kedvezőtlen elosztása esetén lecsökken a fordulatszám, vagy nem történik centrifugálás.

**Utasítás:** Helyezzen be kicsi és nagy ruhadarabokat a dobba. → 29. oldal ,  
→ 45. oldal

### Aquasensor

programtól és modelltől függően

Az Aquasensor öblítés közben ellenőrzi az öblítővíz zavarosodásának mértékét (a zavarosodást szennyeződés és mosószermaradványok okozzák). Az öblítések időtartamát és számát a víz állászsósága határozza meg.

### Ruhamennyiség-érzékelő/kijelző

A ruhamennyiség-érzékelő nyitott betöltőablaknál felismeri a mosógép töltöttségének mértékét. Ezt a kijelzőmezőn látható növekvő sáv jelzi.

**Utasítás:** Annak érdekében, hogy a ruhamennyiség-érzékelő a ruhanemű mennyiségét teljes mértékben fel tudja mérni, a mosódobnak üresnek kell lennie a mosógép bekapcsolása előtt.

### Adagolási javaslat

Az adagolási javaslat – a választott programtól és a felismert betöltött ruhamennyiségtől függően – egy javaslatot mutat a mosószer-adagoláshoz százalékos értékben. A %-érték a mosószergyártó ajánlására vonatkozik.

**Utasítás:** Az adagolási javaslat betartásával Ön kíméletesen bánik a környezettel és saját pénztárcájával.



## Tisztítás és karbantartás

### Figyelmeztetés

#### Életveszély!

A feszültségvezető részek érintésekor áramütés veszélye áll fenn. Kapcsolja ki a készüléket, és húzza ki a hálózati csatlakozódugót a csatlakozóaljzatból.

### Figyelmeztetés

#### Mérgezés veszélye!

Az oldószert tartalmazó tisztítószerek (pl. a háztartási benzin) hatására mérgező gázok képződhetnek. Ne használjon oldószertartalmú tisztítószereket.

### Figyelem!

#### Készülékkárok

Az oldószert tartalmazó tisztítószerek (pl. a háztartási benzin) károsíthatják a készülék felületét és alkatrészeit. Ne használjon oldószertartalmú tisztítószereket.

### Így előzhető meg a biofilm- és szagképződés:

#### Utasítások

- Biztosítsa a helyiség jó szellőzését.
- A betöltőablakot és a mosószertartó fiókot hagyja kissé nyitva, amikor a mosógép nincs használatban.
- Néha mosson a **Pamut 60 °C** programmal általános mosópor használata mellett.

## A gép burkolata/kezelőmező

- A készülék házát és kezelőmezőjét dörzsölje le egy puha, nedves törülkövel.
- A mosószert-maradványokat azonnal távolítsa el.
- Vízszaggal tisztítani tilos.

## Mosódob

Klórmentes tisztítószert használjon, kerülje a fém dörzsszivacs alkalmazását.

Ha a mosógépben szag képződött, illetve a dob tisztításához hajtson végre egy **Dobtisztítás 90 °C** programot ruhanemű nélkül. Ehhez általános mosóport használjon.

## Vízkömentesítés

A mosószert helyes adagolása esetén nem szükséges a vízkömentesítés. Amennyiben mégis, akkor a vízkőoldó gyártójának útmutatásai szerint kell eljárni. A megfelelő vízkőoldókat az internetes oldalunkon keresztül vagy a vevőszolgálatnál szerezheti be.

→ 47. oldal

## i-Dos mosószertartó fiók és annak háza

### 1. Adagolótartályok kiürítése:

Az adagolótartályoknak ürítőnyílásaik vannak, levehető dugóval az elülső részben. Az adagolótartályok kiürítéséhez először vegye le a fiók fogantyúját az ábrán látható módon:

a) Húzza ki a mosószertartó fiókot.

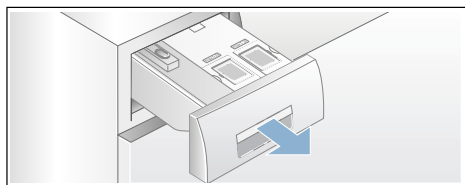

b) A fiókfogantyú hátoldalán található (A) nyitókart (középen lent) könnyedén húzza maga felé, és a kipattintott (B) fiókfogantyút egyidejűleg húzza felfelé.

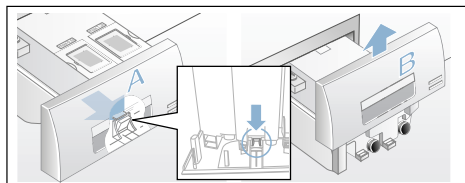

c) Az adagolótartályok kiürítéséhez a záródugót óvatosan távolítsa el, és a tartalmat engedje le egy megfelelő edénybe.

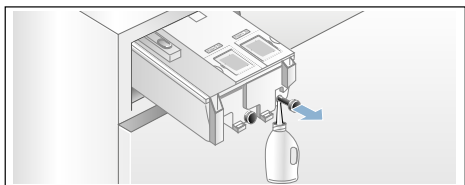

d) A záródugót tolja be ismét ütközésig.

### 2. Adagolótartályok/mosószertartó fiók tisztítása:

A kiürített adagolótartályok tisztításához a mosószertartó fiók teljesen kivehető.

a) Az adagolótartályokat kivétel előtt ürítse ki.

**Utasítás:** A fiókfogantyút csak a tisztítás elvégzése után tegye újra vissza.

b) Húzza ki a fiókot.

c) Nyomja meg a nyitókart, és vegye ki teljesen a fiókot.

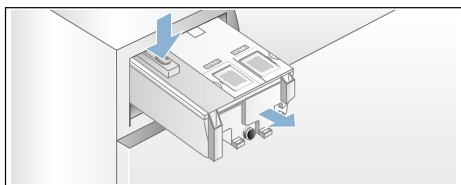

d) Óvatosan vegye le a fiók fedelét.

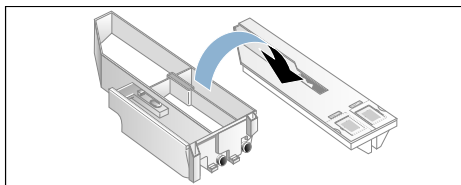

### Figyelem!

A mosószertartó fiók megsérülhet! A mosószertartó fiók elektromos alkatrészeket tartalmaz. Vízzel érintkezve az alkatrészek megsérülhetnek.

– A fedelet nem szabad mosogatógépben tisztítani vagy vízbe meríteni.

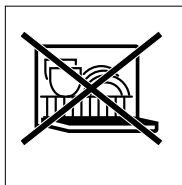



- A hátsó fiókcsatlakozót óvja a nedvességtől, mosószertől vagy öblítőszer-maradványoktól, a külső felületeket szükség esetén puha, nedves ruhával tisztítsa meg. Betolás előtt szárítsa meg.
- e) A burkolatot és a fedelet puha, nedves ruhával vagy kézi zuhannyal tisztítsa meg. A belső felületeket szintén puha, nedves ruhával tisztítsa.

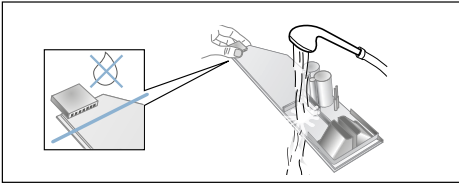

- f) A burkolatot és a fedelet szárítsa meg, majd rakja össze.
- g) A fiókfogantyút felülről tolja vissza, amíg hallhatóan bepattan.
- h) A mosószertartó fiók házát tisztítsa meg belül.
- i) A mosószertartó fiókot teljesen tolja be.

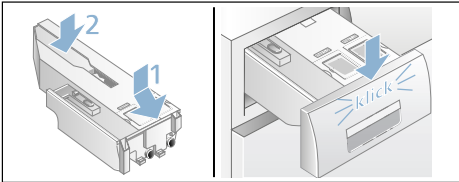

## A mosóvízszivattyú eldugult, vízleeresztés

### ⚠ Figyelmeztetés Forrázásveszély!

A magas hőmérsékleten való mosáskor a mosóvíz forró. A forró mosóvízzel leforrázhatja magát. Hagyja lehűlni a mosóvizet.

1. Zárja el a vízcsapot, hogy ne folyjon be több víz, és ne kelljen azt a mosóvízszivattyún keresztül leengedni.
2. Kapcsolja ki a készüléket. Húzza ki a hálózati csatlakozódugót.
3. Nyissa ki és vegye le a szervizfedelet.

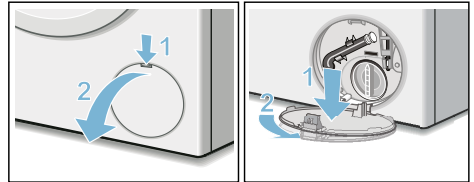

4. Vegye ki a vízleeresztő tömlőt a tartóból. Húzza le a zárókupakot, és hagyja lefolyni a mosóvizet egy megfelelő edénybe. Helyezze fel a zárókupakot, és tegye be a vízleeresztő tömlőt a tartóba.

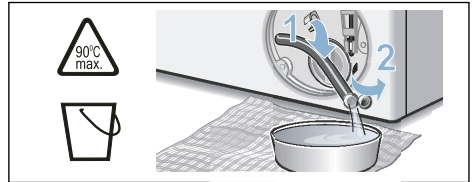

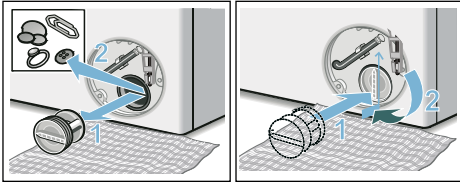

5. Óvatosan csavarja ki a szivattyúfedelelet, mivel maradék víz folyhat ki. A belső teret, a szivattyúfedél menetét és a szivattyúházat tisztítsa meg. A mosóvízszivattyú lapátkerekének forgathatónak kell lennie.

Helyezze vissza és csavarja be újra a szivattyúfedeletet. A fogantyúnak függőlegesen kell állnia.

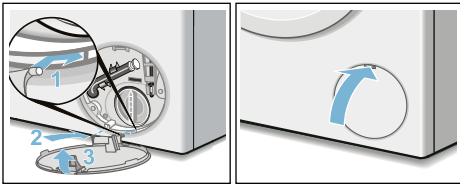

6. Rakja fel a szervizfedeletet, majd pattintsa be és zárja le.



**Utasítás:** Annak megakadályozására, hogy a következő mosásnál a mosószer felhasználás nélkül távozzon a lefolyóba: öntsön 1 liter vizet a  kamrába, és indítsa el a **Szivattyúzás** programot.

## Eldugult a lefolyótömlő a szifonnál

1. Kapcsolja ki a készüléket. Húzza ki a hálózati csatlakozódugót.
2. Lazítsa meg a csőbilincset. Óvatosan húzza le a lefolyótömlőt, mivel maradék víz folyhat ki.
3. Tisztítsa meg a lefolyótömlőt és a szifon csomját.

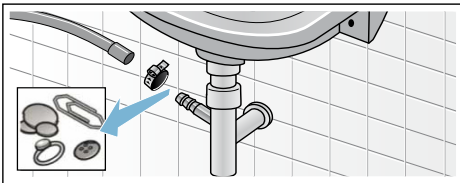

4. Tegye vissza a lefolyótömlőt, és a csatlakozási helyet rögzítse a csőbilincssel.

## Eldugult a szűrő a vízbevezetésben

**Ehhez először csökkentse a víznyomást a vízbevezető tömlőben:**

1. Zárja el a vízcsapot.
2. Válasszon ki egy tetszőleges programot (az Oblítés/Centrifugálás/Szivattyúzás kivételével).
3. Nyomja meg a ►► gombot. Kb. 40 másodpercig futtassa a programot.
4. Nyomja meg a ① gombot. A készülék ki van kapcsolva.
5. Húzza ki a hálózati csatlakozódugót.

**Majd tisztítsa meg a szűrőket:**

1. Vegye le a tömlőt a vízcsapról. Egy kis kefével tisztítsa meg a szűrőt.

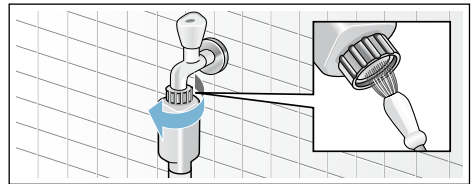

2. Standard és Aqua-Secure modelleknél tisztítsa meg a készülék hátoldalán levő szűrőt: Vegye le a tömlőt a készülék hátoldalán, fogóval vegye ki a szűrőt, és tisztítsa meg.

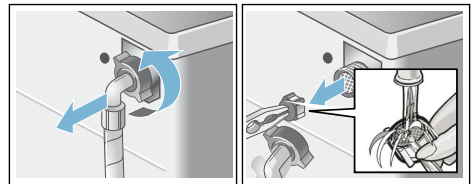

3. Csatlakoztassa a tömlőt, és ellenőrizze a tömítettséget.

## ? Mi a teendő zavar esetén?

### Vészkioldó

pl. áramkimaradás esetén

A program tovább fut, ha ismét helyreállították a feszültségellátást.

Ha mégis ki kell venni a ruhát, akkor az alább leírt módon ki lehet nyitni a betöltőablakot:

#### Figyelmeztetés

##### **Forrázásveszély!**

Magas hőmérsékleten végzett mosásnál a forró mosóvízzel vagy ruhaneművel érintkezve forrázás fordulhat elő. Adott esetben először hagyni kell lehűlni.

#### Figyelmeztetés

##### **Sérülésveszély!**

Ha a forgó dobba nyúl, megsérülhet a keze.

Ne nyúljon a forgó dobba.

Várja meg, amíg a dob már nem forog.

### Figyelem!

#### **Víz okozta károk**

A kifolyó víz vízkárokat okozhat.

Ne nyissa ki a betöltőablakot, amíg vizet lát az üvegen.

1. Kapcsolja ki a készüléket. Húzza ki a hálózati csatlakozódugót.
2. Engedje le a mosóvizet. → 41. oldal
3. A vészkioldót egy szerszámmal húzza lefelé, és engedje el. Ezt követően a betöltőablak kinyitható.

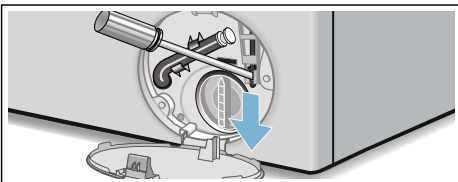

## Útmutatások a kijelzőn

Kijelzés	Ok/megoldás
Az i-Dos ❸❶❷, ❷ tartályok feltöltése	Az i-Dos tartályokban a szint a minimális töltésszint alá csökkent, tölts fel őket → 33. oldal.
i-Dos ❸❶❷, i-Dos ❷ hiba; i-Dos ❸❶❷, i-Dos ❷ kikapcsolása	Az i-Dos ❸❶❷-t, az i-Dos ❷-t állítsa <b>ki</b> helyzetbe. Hívja a vevőszolgálatot. A készüléket kézi adagolással tovább lehet működtetni. Kézi adagolás → 36. oldal
Kérem a fiókot csukni	A fiókot helyesen tolja be. → 34. oldal
Szünet: Utántöltés nem lehetséges	A hőmérséklet vagy a vízszint túl magas. Nyomja meg a ►❷ gombot a program folytatásához.
Az ajtó kioldása nem lehetséges: A vízszint vagy a hőmérséklet túl magas	A hőmérséklet vagy a vízszint túl magas. Nyomja meg a ►❷ gombot a program folytatásához.
Az ajtó nem tud bezáródni, az ajtót mégegyszer nyitni, zárni és a ►❷ gombot megnyomni.	<ul style="list-style-type: none"> <li>■ Esetlegesen becsípődött a ruhanemű. Kérjük, nyissa ki és csukja be újra a betöltőablakot, majd nyomja meg a ►❷ gombot.</li> <li>■ Szükség esetén nyomja rá a betöltőablakot, illetve vegyen ki ruhaneműt, és nyomja rá újból az ablakot.</li> <li>■ Adott esetben kapcsolja ki és újra be a készüléket; állítsa be a programot, adjon meg egyéni beállításokat; ezután indítsa el a programot.</li> </ul>
Kérem a vízvezetékét nyitni!	<ul style="list-style-type: none"> <li>■ Teljesen nyissa ki a vízcsapot.</li> <li>■ A vízbevezető tömlő megtört vagy beszorult.</li> <li>■ Túl alacsony a víznyomás. Tisztítsa meg a szűrőt. → 42. oldal</li> </ul>
Kérem a szivattyút tisztítani!	<ul style="list-style-type: none"> <li>■ A mosóvízszivattyú eldugult. Tisztítsa ki a mosóvízszivattyút. → 41. oldal</li> <li>■ A lefolyótömlő/lefolyócső eldugult. Tisztítsa ki a lefolyótömlőt a szifonnál. → 42. oldal</li> </ul>
aquaStop működésben! Kérem a szervizet hívni!	Aquastop nélküli modellekre nem vonatkozik. Víz a fenéktartályban, a készülék tömitése nem megfelelő. Zárja el a vízcsapot. Hívja a vevőszolgálatot!
Automata kikapcsolás ... másodperc után	A készülék ... másodperc után automatikusan kikapcsol, ha hosszabb ideig nem kezelik. Megszakításhoz nyomjon meg egy tetszőleges gombot. → 37. oldal
Mosóvíz hűtése	A vízelvezető vezetékek kímélése érdekében a forró mosóvíz szivattyúzás előtt lehűtésre kerül.

Kijelzés	Ok/megoldás
Emlékeztető dobtisztításra:	Ez az utasítás arra emlékezteti Önt, hogy futtasson le egy <b>Dobtisztítás 90 °C</b> -os vagy egy 60 °C-os programot a dob és a mosóvíztartály tisztításához és ápolásához. <b>Utasítások</b> <ul style="list-style-type: none"> <li>■ A programot ruhanemű nélkül futtassa le.</li> <li>■ Általános mosóport vagy fehérítőtartalmú mosószert használjon. A habképződés elkerülése érdekében a gyártó által javasolt mosószermennyiségnek csak a felét használja. Ne használjon gyapjú- vagy finommosószert.</li> <li>■ Az emlékeztető üzenet be- és kikapcsolása. → 12. oldal</li> </ul>
Egyéb kijelzések Hiba E: XXX	Kapcsolja ki a készüléket, várjon 5 másodpercig, majd kapcsolja be újra. Ha a kijelzés újra megjelenik, hívja a vevőszolgálatot.

## Mi a teendő zavar esetén?

Üzemzavar	Ok/megoldás
Kifolyik a víz.	<ul style="list-style-type: none"> <li>■ Megfelelően rögzítse/cserélje ki a lefolyótömlőt.</li> <li>■ Húzza meg a vízbevezető tömlő csavarozását.</li> </ul>
Nincs vízbemenet.	<ul style="list-style-type: none"> <li>■ Nem nyomta meg a ►II gombot?</li> <li>■ Kinyitotta a vízcsapot?</li> <li>■ Esetleg eldugult a szűrő? Tisztítsa meg a szűrőt.</li> <li>■ A vízbevezető tömlő megtört vagy beszorult?</li> </ul>
Az adagolótartály üres, és nem világ a töltésszint-kijelzés.	<ul style="list-style-type: none"> <li>■ A fiókfedél/-csatlakozó elszennyeződött? Tisztítás → 36. oldal</li> <li>■ A mosószertartó fiók nincs jól betolva? Tolja be helyesen. → 40. oldal</li> </ul>
Nem megfelelő mosószert/öblítőt töltött az adagolótartályba.	Adagolótartály: <ol style="list-style-type: none"> <li>1. Ürítse és tisztítsa ki.</li> <li>2. Töltse fel újra. → 34. oldal</li> </ol>
A mosószert/öblítő besűrűsödött az adagolótartályokban.	Tisztítsa ki, és töltse fel újra az adagolótartályokat.
Nem lehet kinyitni a betöltőablakot.	<ul style="list-style-type: none"> <li>■ Aktív a biztonsági funkció. Megszakítja a programot? → 31. oldal</li> <li>■ A ↻ gyerekzár aktív? Kapcsolja ki. → 31. oldal</li> <li>■ Kiválasztotta az ☐ (öblítőstop = utolsó centrifugálás nélkül) lehetőséget? → 32. oldal</li> <li>■ Nyitás csak vészkioldóval lehetséges? → 43. oldal</li> </ul>
A program nem indul el.	<ul style="list-style-type: none"> <li>■ Megnyomta a ►II vagy a <b>Késleltetett indítás</b> gombot?</li> <li>■ Bezárta a betöltőablakot?</li> <li>■ A ↻ gyerekzár aktív? Kapcsolja ki. → 31. oldal</li> </ul>
A dob röviden ránt a program indítása után.	Nem hiba – a mosóprogram elindításakor előfordulhat, hogy a dob röviden ránt, amit egy belső motorteszt eredményez.

Üzemzavar	Ok/megoldás
A gép nem szivattyúzza le a mosóvizet.	<ul style="list-style-type: none"> <li>■ Kiválasztotta az ☐ (öblítőstop = utolsó centrifugálás nélkül) lehetőséget? → 32. oldal</li> <li>■ Tisztítsa ki a mosóvízszivattyút. → 41. oldal</li> <li>■ Tisztítsa meg a lefolyócsövet és/vagy a lefolyótömlőt.</li> </ul>
Nem látható víz a dobben.	Nem hiba – a víz a látható tartomány alatt van.
A centrifugálás eredménye nem kielégítő. A ruhanemű nyirkos/túl nedves.	<ul style="list-style-type: none"> <li>■ Nem hiba – a kiegyensúlyozatlanságot ellenőrző rendszer az egyenlőtlen ruhaelosztás miatt leállította a centrifugálást. Egyenletesen ossza el a kis és nagy ruhadarabokat a dobben.</li> <li>■ Kiválasztotta a <b>Vasaláskönyv</b>. (modelltől függően) lehetőséget? → 34. oldal</li> <li>■ Túl alacsony fordulatszámot választott? → 26. oldal</li> </ul>
Többszöri rövid centrifugálás.	Nem hiba – a kiegyensúlyozatlanságot ellenőrző rendszer kiegyenlíti a kiegyensúlyozatlanságot.
A programidő tovább tart a szokásosnál.	<ul style="list-style-type: none"> <li>■ Nem hiba – a kiegyensúlyozatlanságot ellenőrző rendszer a kiegyensúlyozatlanságot egyenlíti ki a ruhanemű többszöri elosztásával.</li> <li>■ Nem hiba – a habellenőrző rendszer aktív – a készülék egy öblítési fázist iktat be.</li> </ul>
A programidő megváltozik a mosási ciklus alatt.	Nem hiba – a program lefutása igazodik a mindenkori mosási folyamathoz. Ilyenkor megváltozhat a kijelzőmezőn megjelenő programidő.
Vízmaradvány az ápolószer kamrájában.	<ul style="list-style-type: none"> <li>■ Nem hiba – nem rontja az ápolószer hatását.</li> <li>■ Szükség esetén tisztítsa meg a betétet. → 30. oldal</li> </ul>
Szagképződés a mosógépben.	<p>Futtasson le egy <b>Dobtisztítás 90 °C</b> vagy egy <b>Pamut 90 °C</b> programot ruhanemű nélkül.</p> <p>Ehhez általános mosóport vagy fehérítőtartalmú mosószert használjon.</p> <p><b>Utasítás:</b> A habképződés elkerülése érdekében a gyártó által javasolt mosószermennyiségnek csak a felét használja. Ne használjon gyapjú- vagy finommosószert.</p>
Ismételt, erős habképződés.	<ul style="list-style-type: none"> <li>■ Ellenőrizze az alap adagolási beállításokat és az adagolási intenzitást.</li> <li>■ Adott esetben használjon másik folyékony mosószert.</li> </ul>
A mosószér/öblítő lecsöpög a tömítógallérról, és összegyűlik az ablakban vagy a tömítógallér redőjében.	Túl sok mosószér/öblítő van az adagolótartályokban. Vegye figyelembe a tartályokban levő <b>max</b> jelölést.
Az i-Dos ☹️☒ alapbeállítás törlődik.	Az <b>i-Dos ☹️☒ : tartalom</b> menü beállításának módosítása esetén minden beállítás megváltozik. → 23. oldal
Erős zajképződés, rezgések és a készülék elmozdítása centrifugáláskor.	<ul style="list-style-type: none"> <li>■ Be van állítva a készülék? Igazítsa meg a készüléket. → 56. oldal</li> <li>■ Rögzítette a készülék lábait? Biztosítsa a készüléklábakat. → 56. oldal</li> <li>■ Eltávolította a szállítási biztosítókat? Távolítsa el a szállítási biztosítókat. → 52. oldal</li> </ul>

Üzemzavar	Ok/megoldás
A kijelzőmező/ jelzőlámpák üzem közben nem működnek.	<ul style="list-style-type: none"> <li>■ Áramkimaradás?</li> <li>■ Kioldottak a biztosítékok? Kapcsolja be/cserélje ki a biztosítékokat.</li> <li>■ Ha a zavar ismételten fellép, hívja a vevőszolgálatot.</li> </ul>
Mosószermaradványok a kimosott ruhaneműn.	<ul style="list-style-type: none"> <li>■ A foszfátmentes mosószerek szórványosan vízben oldhatatlan maradványokat is tartalmaznak.</li> <li>■ Válassza az <b>Öblítés</b> programot, vagy szárítás után kefélje ki a ruhaneműt.</li> </ul>
Utántöltésnél a ►II nagyon gyorsan villog, és jelzés hangzik fel.	<ul style="list-style-type: none"> <li>■ A vízszint túl magas. Nem lehetséges a ruhanemű hozzáadása. Adott esetben azonnal csukja be a betöltőablakot.</li> <li>■ Nyomja meg a ►II gombot a program folytatásához.</li> </ul>
Ha nem tudja egyedül elhárítani a zavart (be-/kikapcsolás után), vagy javításra van szükség:	<ul style="list-style-type: none"> <li>■ Kapcsolja ki a készüléket, és húzza ki a hálózati csatlakozódugót a csatlakozóaljzatból.</li> <li>■ Zárja el a vízcsapot, és hívja a vevőszolgálatot.</li> </ul>



## Vevőszolgálat

Ha nem tudja önállóan megszüntetni a zavart, akkor kérjük, forduljon vevőszolgálatunkhoz. → Borítólap

Mindig megtaláljuk a megfelelő megoldást, hogy elkerülhető legyen a felesleges kiszállítás.

Adja meg a vevőszolgálatnak a készülék termékszámát (E-Nr.) és a gyártási számát (FD).

E-Nr. _____	FD _____
-------------	----------

E-Nr.      Termékszám  
FD         Gyártási szám

Ezek az adatok megtalálhatók  
\*modelltől függően:

a betöltőablak belső oldalán\* / a  
kinyitott szervizfedélen\* és a készülék  
hátlapján.

### **Bízzon a gyártó hozzáértésében.**

Forduljon hozzánk. Ezzel biztosítja, hogy a javítást szakképzett szerelők végzik el az eredeti pótalkatrészekkel.



## Fogyasztási értékek

### Fő mosási programok energia- és vízfogyasztása, időtartama és maradék nedvességtartalma

(hozzávetőleges adatok)

Program	Betölthető mennyiség	Energiafogyasztás*	Vízfogyasztás*	Programidő*
Pamut 20 °C	9 kg	0,25 kWh	90 l	2 ¾ h
Pamut 40 °C	9 kg	1,10 kWh	90 l	3 h
Pamut 60 °C	9 kg	1,16 kWh	90 l	2 ¾ h
Pamut 90 °C	9 kg	2,14 kWh	100 l	2 ¾ h
Kímélőmosás 40 °C	4 kg	0,71 kWh	64 l	2 h
Mix 40 °C	4 kg	0,60 kWh	45 l	1 ¼ h
Finom / selyem 30 °C	2 kg	0,19 kWh	37 l	¾ h
Gyapjú 30 °C	2 kg	0,19 kWh	41 l	¾ h

Program	Maradék nedvességtartalom hozzávetőleges adatai**			
	WM16... max. 1600 ford/perc	WM14... max. 1400 ford/perc	WM12... max. 1200 ford/perc	WM10... max. 1000 ford/perc
Pamut	44%	48%	53%	62%
Kímélőmosás	40%	40%	40%	40%
Finom / selyem	30%	30%	30%	30%
Gyapjú	45%	45%	45%	45%

\* Az értékek a víznyomástól, a vízkeménységtől, a bevezetett víz hőmérsékletétől, a helyiség hőmérsékletétől, a ruhanemű fajtájától, mennyiségétől és szennyezettségétől, a használt mosószertől, a hálózati feszültség ingadozásaitól és a választott kiegészítő funkcióktól függően eltérnek a megadott értékektől.

\*\* Maradék nedvességtartalom adatai a programfüggő centrifugafordulatszám-korlátozás és a maximális betölthető mennyiség alapján.



## Leghatékonyabb programok pamuttextíliákhoz

A következő programok (standard programok,  szimbólummal jelölve) a normál mértékben szennyezett pamut textíliák mosására alkalmasak, és a kombinált energia- és vízfogyasztás tekintetében a leghatékonyabbak.

Normál programok pamuthoz az 1015/2010/EU rendelet szerint		
Program + hőmérséklet + gomb	Betölthető mennyiség	Program hozzávetőleges időtartama
 Pamut +  +  ecoPerfect 	9 kg	4 ¾ h
 Pamut +  +  ecoPerfect 	4,5 kg	4 ¾ h
 Pamut +  +  ecoPerfect 	4,5 kg	4 ¾ h
<p>Programbeállítás a 2010/30/EU irányelv szerinti, hideg vízzel (15 °C) történő vizsgálathoz és energiafogyasztás címkézéséhez.</p> <p>A programhoz tartozó hőmérsékleti érték a textíliákon elhelyezett kezelési címkén feltüntetett hőmérséklethez igazodik. A tényleges mosási hőmérséklet energiatakarékosági okokból eltérhet a program megadott hőmérsékletétől.</p>		

## Műszaki adatok.

### Méretetek:

850 x 600 x 590 mm

(magasság x szélesség x mélység)

### Súly:

70–85 kg (modelltől függően)

### Hálózati csatlakozás:

Hálózati feszültség: 220–240 V, 50 Hz

Névleges áram: 10 A

Névleges teljesítmény: 1900–2300 W

### Víznyomás:

100–1000 kPa (1–10 bar)

### Energiafogyasztás kikapcsolt állapotban:

0,12 W

### Energiafogyasztás bekapcsolva hagyott állapotban:

0,43 W



## Felállítás és csatlakoztatás

### Csomagolás tartalma

**Utasítás:** Ellenőrizze, hogy a készülék nem sérült-e meg a szállítás során. Soha ne helyezzen üzembe sérült gépet. Kifogásolások esetén forduljon ahhoz a kereskedőhöz, akinél a készüléket vásárolta, vagy a vevőszolgálatunkhoz. → 47. oldal

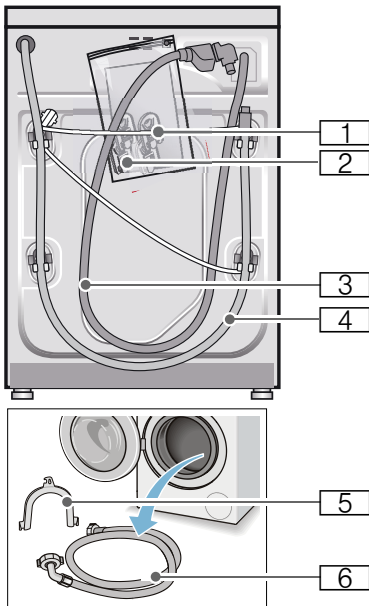

- 1 Hálózati vezeték
- 2 Zacsó:
  - Használati és felállítási útmutató
  - Vevőszolgálatok jegyzéke\*
  - Garancia\*
  - Védőfedelek a szállítási biztosítók eltávolítása után megjelenő nyílásokhoz
  - Adapter tömítőgyűrűvel  
21 mm = 1/2"-ről  
26,4 mm = 3/4"-re \*
- 3 Vízevezető tömlő Aquastop modellnél
- 4 Vízelvezető tömlő
- 5 A vízelvezető tömlő rögzítésére szolgáló patkó\*
- 6 Vízevezető tömlő Standard/Aqua-Secure modelleknél

\* modelltől függően

**Kiegészítésként** a vízelvezető tömlő szifonhoz való csatlakoztatásánál egy 24-40 mm-es átmérőjű (szaküzletben kapható) csőbilincsre van szükség.

### Hasznos szerszámok

- Vízmérték a beállításhoz
- A következő csavarkulcsok:
  - SW13 a szállítási biztosítók kioldásához és
  - SW17 a készüléklábak beállításhoz

## Biztonsági útmutató

### Figyelmeztetés Sérülésveszély!

- A mosógép súlya igen nagy. A készülék megemelésénél/ szállításánál körültekintően járjon el.
- Ha a mosógépet kiálló alkatrészeknél fogva (pl. betöltőablak) emelik meg, az alkatrészek letörhetnek és sérüléseket okozhatnak. Ne emelje meg a mosógépet kiálló alkatrészeknél fogva.
- A tömlő- és hálózati vezetékek szakszerűtlen fektetése által botlás- és sérülésveszély áll fenn. A tömlőket és vezetéseket úgy fektesse le, hogy a botlásveszély elkerülhető legyen.

### Figyelem! Készülékkárok

A befagyott tömlők elszakadhatnak/ megrepedhetnek. A gépet ne állítsa fel fagyveszélyes helyeken és/vagy szabadban.

### Figyelem! Víz okozta károk

A vízbevezető és a vízelvezető tömlő csatlakozási pontjai nagy víznyomásnak vannak kitéve. A szivárgás vagy víz okozta károk elkerülése érdekében feltétlenül vegye figyelembe az ebben a fejezetben szereplő útmutatásokat.

### Utasítások

- Az itt felsorolt útmutatásokon kívül az illetékes víz- és áramszolgáltató vállalat különleges előírásai lehetnek érvényben.
- Kétség esetén szakemberrel csatlakoztassa a készüléket.

## Elhelyezési felület

**Utasítás:** A stabilitás azért fontos, hogy a mosógép ne mozogjon el!

- Az elhelyezési felületnek keménynek és egyenletesnek kell lennie.
- Nem alkalmasak a puha padlók/ padlóburkolatok.

## Felállítás lábazatra vagy fagerendás födémen

### Figyelem! Készülékkárok

A mosógép centrifugáláskor elmozoghat és lebillenhet/lezuhanhat a lábazatról.

A mosógép lábait feltétlenül rögzítse tartófülekkel.

Rendelési sz. WMZ 2200, WX 9756, Z 7080X0

**Utasítás:** Fa födém esetén a következőképpen helyezze el a mosógépet:

- lehetőség szerint egy sarokba állítsa,
- egy vízálló fa lapra (min. 30 mm vastag), amelyet erősen odacsavaroztak a padlóhoz.

## Fiókos állványra történő felállítás

Állvány rendelési sz.: WMZ 20490, WZ 20490, WZ 20510, WZ 20520

## A készülék beépítése konyhai szekrény sorba

### **Figyelmeztetés** **Életveszély!**

A feszültségvezető részek érintésekor áramütés veszélye áll fenn.  
Ne távolítsa el a készülék fedőlapját.

### Utasítások

- 60 cm-es beépítési szélesség szükséges.
- Csak a szomszédos szekrények alatt is áthaladó, azokkal szilárdan összekapcsolt munkalapra állított munkalapra helyezze a mosógépet.

## Szállítási biztosítók eltávolítása

### Figyelem! Készülékkárok

- A mosógép biztonságos szállításáról szállítási biztosítók gondoskodnak. Az el nem távolított szállítási biztosítók a készülék üzemelésekor pl. sérülést okozhatnak a dobban. Az első használat előtt feltétlenül teljesen el kell távolítani mind a 4 szállítási biztosítót. A biztosítókat őrizze meg.
- A sérülések elkerülésére egy későbbi szállításnál okvetlenül helyezze vissza a biztosítókat.

**Utasítás:** Őrizze meg a csavarokat és hüvelyeket.

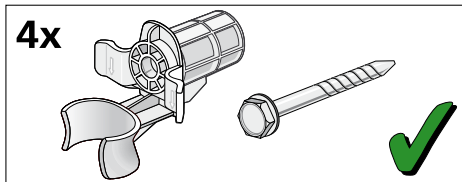

1. A tömlőket vegye ki a tartókból.

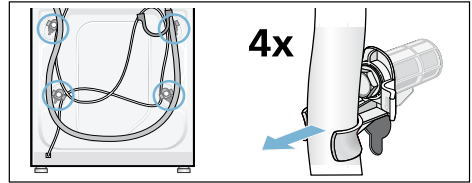

2. Mind a 4 szállítási biztosítócsavart lazítsa meg egy 13-as csavarkulccsal és távolítsa el. Távolítsa el a hüvelyeket. Közben a hálózati vezetéket vegye ki a tartóból.

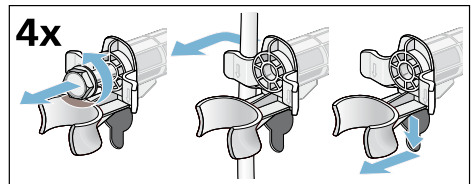

3. Tegye fel a burkolatokat. A rögzítőfültre gyakorolt nyomással rögzítse fixen a burkolatokat.

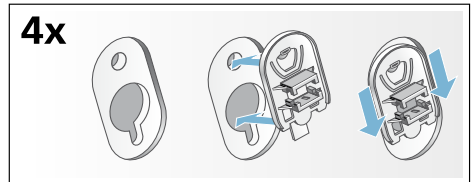

## Tömlő- és vezeték hosszúságok

### ■ Bal oldali csatlakoztatás

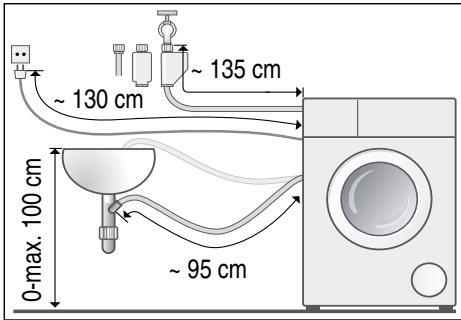

### ■ Jobb oldali csatlakoztatás

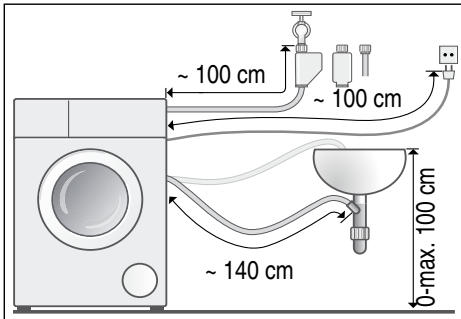

**Javaslat:** Szakkereskedőnél/  
vevőszolgálatnál kapható:

- hosszabbító az Aquastop-, ill. a hidegvíz-bevezető tömlőhöz (kb. 2,50 m); rendelési sz.: WM Z2380, WZ 10130, CZ 11350, Z 7070X0
- hosszabb vízbevezető tömlő (kb. 2,20 m) a Standard modellhez; alkatrészszám a vevőszolgálatnál: 00353925

## Vízbevezetés

### Figyelmeztetés Életveszély!

A feszültségvezető részek érintésekor áramütés veszélye áll fenn.

Az Aquastop biztonsági szelepet ne merítse vízbe (elektromos szelep van benne).

### Utasítások

- A mosógépet csak hideg ivóvízzel működtesse.
- A készüléket ne csatlakoztassa nyomás nélküli bojler keverőcsapjára.
- Csak a géphez mellékelt vagy egy erre kijelölt szaküzletben vásárolt vízbevezető tömlőt használjon, használtat ne.
- A vízbevezető tömlőt ne törje meg és ne préselje össze.
- Nem szabad módosítani (lerövidíteni, átvágni) a vízbevezető tömlőt (a szilárdság ekkor már nem garantált).
- A rögzítőcsavarokat csak kézzel húzza meg. Ha a rögzítőcsavarokat túl szorosra húzza egy szerszámmal (fogóval), akkor a menetek megsérülhetnek.
- A 21 mm = 1/2"-es vízcsapra való csatlakoztatás esetén először szereljen fel egy adaptert\*, amelynek a tömítőgyűrűjével lehetséges a csatlakoztatás 21 mm = 1/2"-ről 26,4 mm = 3/4"-re.  
\* modelltől függően benne van a csomagolásban

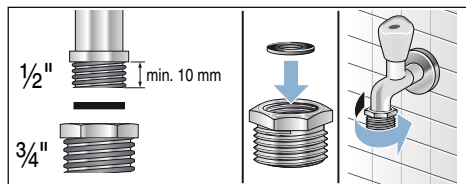

### Optimális víznyomás a vezetékes hálózatban

**legalább** 100 kPa (1 bar)

**maximum** 1000 kPa (10 bar)

Kinyitott vízcsapnál legalább 8 l/perc mennyiségű víz folyik.

Nagyobb víznyomásnál alkalmazzon nyomáscsökkentő szelepet.

### Csatlakoztatás

A vízbevezető tömlőt csatlakoztassa a vízcsapra (26,4 mm = 3/4") és a készülékre (Aquastop modelleknél ez nem szükséges, ott már rögzítve van):

- Modell: **Standard**

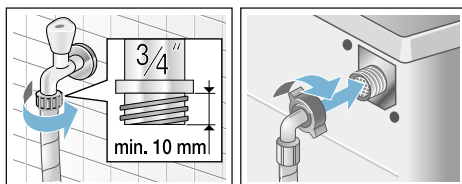

- Modell: **Aqua-Secure**

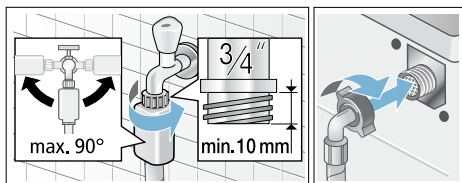

- Modell: **Aquastop**

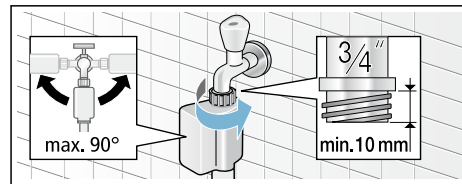

**Utasítás:** Óvatosan nyissa ki a vízcsapot, és közben ellenőrizze a bekötési pontok tömítettségét. A csavarkötés vízvezetéki nyomás alatt áll.

## Vízvezetés

### Figyelmeztetés Forrázásvesztély!

Magas hőmérsékleten végzett mosásnál a forró mosóvízzel érintkezve (pl. a forró mosóvíz mosdókagylóba szivattyúzásakor) leforrázhatja magát. Ne nyúljon a forró mosóvízbe.

### Figyelem!

#### Víz okozta károk

Ha a lefolyótömlő szivattyúzaskor a magas víznyomás miatt kicsúszik a mosdókagylóból vagy a csatlakozási pontból, akkor a kifolyó víz károkat okozhat.

Biztosítsa, hogy a lefolyótömlő ne tudjon kicsúszni a mosdókagylóból vagy a csatlakozási pontból.

### Figyelem!

#### Készülékkárok/textíliák károsodása

Ha a lefolyótömlő vége a kiszivattyúzott vízbe merül, akkor a víz visszaszivattyúzódhat a készülékbe, és ez károsíthatja a készüléket/textíliákat. Ügyeljen a következőkre:

- a mosdólefolyó záródugója ne záródjon be.
- a lefolyótömlő vége ne merüljön a kiszivattyúzott vízbe.
- a víz kellő gyorsasággal folyjon le.

**Utasítás:** A vízvezető tömlőt nem szabad megtörni vagy hosszirányban húzni.

## Csatlakoztatás

### ■ A mosóvíz mosdókagylóba vezetése

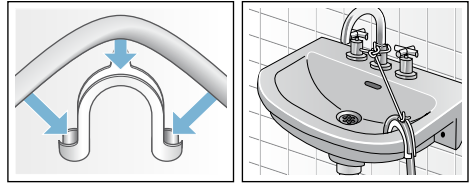

### ■ A mosóvíz szifonba vezetése

A csatlakozási pontot 24-40 mm átmérőjű (szakkereskedésben kapható) csőbilinccsel kell biztosítani.

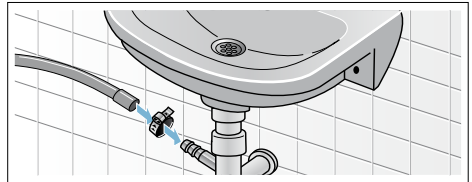

### ■ A mosóvíz elvezetése gumikarmantós műanyag csövön vagy vízvezetőn keresztül

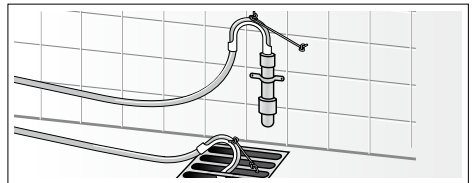

## Beállítás

Vízmérték segítségével állítsa be a készüléket.

Az erős zajképződés, a rezgések és a készülék elmozgása a nem megfelelő beállítás következménye lehet!

1. A kontraanyákat egy SW17 csavarkulccsal az óramutató járásával megegyező irányban csavarja ki.
2. A mosógép beállítását vízmértékkel ellenőrizze, szükség esetén korrigálja. A készülékláb elforgatásával változtatható a magasság. Mind a négy készüléklábnak biztosan kell állnia a padlón.
3. Mind a négy készülékláb kontraanyáját egy SW17 csavarkulccsal húzza meg erősen a ház irányában. Közben rögzítse a lábat, és ne állítson a magasságon.



## Villamos csatlakozás

### **Figyelmeztetés** **Életveszély!**

A feszültségvezető részek érintésekor áramütés veszélye áll fenn.

- Soha ne fogja meg nedves kézzel a hálózati csatlakozódugót.
- A hálózati vezetékét mindig csak a csatlakozódugónál fogva húzza, soha ne a vezetéknél, mivel az megsérülhet.
- A hálózati csatlakozódugót soha ne húzza ki működés közben.

Vegye figyelembe a következő tanácsokat, és ügyeljen arra, hogy:

### Utasítások

- a hálózati feszültség és a mosógépen (a készüléktáblán) található feszültségadat megegyezzen.  
A csatlakozási érték és a szükséges biztosíték a készüléktáblán van megadva.
- a mosógépet csak előírászerűen felszerelt védőérintkezős csatlakozóaljzaton keresztül, váltóáramra csatlakoztassa.
- a hálózati csatlakozódugó és a csatlakozóaljzat illeszkedjen egymáshoz.
- elegendő legyen a vezeték keresztmetszete.
- a földelési rendszer előírászerűen van szerelve.
- a hálózati vezeték cseréjét (ha szükséges) csak villamosági szakember végezze. Pót hálózati vezeték a vevőszolgáltatónál kapható.
- ne használjon elosztódugókat/-csatlakozókat és hosszabbító vezetékeket.
- hibaáram-védőkapcsoló használata esetén csak a  jelöléssel rendelkező típust használjon. Csak ez a jelölés garantálja a jelenleg érvényes előírások betartását.
- a hálózati csatlakozódugó mindig elérhető legyen. Ha ez nem lehetséges, a vonatkozó biztonsági előírások teljesítése érdekében fix bekötés esetén be kell építeni egy (kétpólusú) kapcsolót az elektromos berendezésekre vonatkozó szabályozásnak megfelelően.
- a hálózati vezeték ne legyen megtörve, becsípődve, módosítva vagy átvágva.
- a hálózati vezeték ne érintkezzen hőforrással.





## Az 1. mosás előtt

A mosógépet a gyárból történő kiszállítás előtt behatóan átvizsgálták. A lehetséges vizsgálovíz-maradványok eltávolításához először ruhanemű **nélkül** végezzen mosást.





### Utasítások

- A mosógépet **szakszerűen kell felállítani** és **csatlakoztatni**. Lásd → 50. oldal
- Soha ne helyezzen üzembe sérült gépet. Tájékoztassa a vevőszolgálatot.

### Előkészítő munkálatok:

1. Ellenőrizze a gépet.
2. Töltse fel az  és  adagolótartályt. → 33. oldal
3. Távolítsa el a védőfóliát a kezelőlapról.
4. Dugja be a hálózati csatlakozódugót.
5. Nyissa ki a vízcsapot.

### Futtasson le egy programot ruhanemű nélkül:

1. Kapcsolja be a készüléket.
2. Csukja be a betöltőablakot (ne rakjon be ruhaneműt!).
3. Válassza a **Dobtisztítás 90 °C** programot.
4. Nyissa ki a mosószertartó fiókot.
5. Töltsön kb. 1 liter vizet a   kamrába.
6. Töltsön általános mosóport a   kamrába.

**Utasítás:** A habképződés elkerülése érdekében a gyártó által javasolt mosószermennyiségnek csak a felét használja. Ne használjon gyapjú- vagy finommosószert.

7. Csukja be a mosószertartó fiókot.
8. Nyomja meg a  gombot.
9. A program végén kapcsolja ki a készüléket.

### Az új mosógépe üzemkész.

## Szállítás

pl. költözésnél

### Figyelem!

#### Készülékárok az adagolótartályokból kifolyó mosószer/öblítő miatt

A kifolyó mosószer/öblítő hátrányosan befolyásolhatja a készülék működését, pl. elektromos károkat okozhat. A készülék szállítása előtt ki kell üríteni az adagolótartályokat.

#### Előkészítő munkálatok:

1. Zárja el a vízcsapot.
2. Csökkentse a víznyomást a vízbevezető tömlőben: → 42. oldal ; Tisztítás és karbantartás – Eldugult a vízbevezetésnél levő szűrő
3. Válassza le a mosógépet az elektromos hálózatról.
4. Engedje le a maradék mosóvizet: → 41. oldal ; Tisztítás és karbantartás – A mosóvízszivattyú eldugult, vészleeresztés
5. Szerelje le a tömlőket.
6. Ürítse ki az adagolótartályokat. → 40. oldal

#### Építse be a szállítási biztosítókat:

1. Vegye le a burkolatokat, és őrizze meg azokat. Esetleg használjon csavarhúzó.

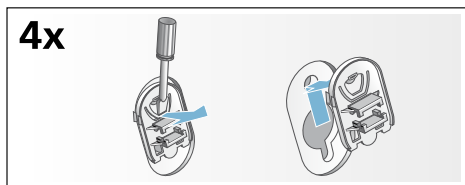

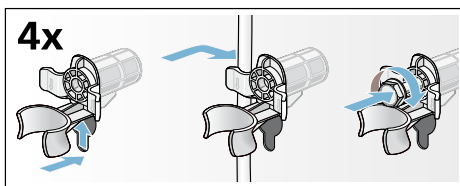

2. Mind a 4 hüvelyt helyezze be. A hálózati vezetéket erősen rögzítse a tartókon. Helyezze be a szállítási biztosítócsavarokat, és húzza meg azokat egy 13-as csavarkulccsal.



#### Újbóli üzembe helyezés előtt:

#### Utasítások

- A szállítási biztosítókat **feltétlenül** el kell távolítani!
- Annak megakadályozására, hogy a következő mosásnál a mosószer felhasználás nélkül távozzon a lefolyóba: öntsön kb. 1 liter vizet a   kamrába, majd válassza ki és indítsa el a **Szivattyúzás** programot.



## Aquastop garancia

### **csak Aquastop funkcióval rendelkező készülékekhez**

Az eladóval szemben vállalt, az adásvételi szerződésből fakadó garanciális igények kiegészítéseképpen és készülékgaranciánk kiegészítéseként az alábbi feltételekkel teljesítjük a kártérítést:

1. Ha Aquastop rendszerünk hibája miatt vízkár keletkezett, akkor megtérítjük a magánfelhasználók kárát.
2. A felelősségi garancia a készülék teljes élettartama alatt fennáll.
3. A garanciaigény feltétele, hogy az Aquastop funkcióval rendelkező készüléket útmutatónknak megfelelően szakszerűen állítsák fel és csatlakoztassák; ez vonatkozik a szakszerű Aquastop meghosszabbításra (eredeti tartozék) is.  
A garancia nem terjed ki a vízcsapon lévő Aquastop csatlakozóig beszerelt hibás csatlakozóvezetékekre vagy szerelvényekre.
4. Az Aquastop funkcióval rendelkező készülékeket alapvetően nem kell üzem közben felügyelnie, ill. utána a vízcsap elzárásával biztosítani. Csupán hosszabb távollét esetén, pl. többhetes nyaraláskor, kell elzárni a vízcsapot.

## Javítási megrendelés és tanácsadás zavarok esetén

H +361 489 5461

Az egyes országok vevőszolgálati elérhetőségei megtalálhatók a mellékelt vevőszolgálati jegyzékben.

BSH Hausgeräte GmbH

Carl-Wery-Straße 34

81739 München

GERMANY

[siemens-home.bsh-group.com](http://siemens-home.bsh-group.com)

Gyártó a BSH Hausgeräte GmbH, a Siemens AG védjegyhasználati engedélye alapján



9001048573 (9803)