

SIEMENS



Mosógép

WM16Y891EU

siemens-home.bsh-group.com/welcome

hu Használati- és felállítási útmutató

Register
your
product
online

Az új mosógépe

Ön egy Siemens márkájú mosógépet választott.

Kérjük, szánjon néhány percet az olvasásra, és ismerkedjen meg mosógépének előnyeivel.

A gyárunkból kikerülő minden mosógépet gondosan ellenőrzünk működés és kifogástalan állapot tekintetében, hogy megfeleljenek a Siemens márká magas minőségi színvonalának.

Termékeinkkel, tartozékokkal, pótalkatrészekkel és szolgáltatásokkal kapcsolatos további információkat a www.siemens-home.bsh-group.com oldalon talál vagy forduljon vevőszolgálati központjainkhoz.

Amennyiben a használati és felállítási útmutató különböző modelleket ismertet, a különbségekre a megfelelő pontokon utalások találhatóak.



A mosógépet csak a jelen használati és felállítási útmutató elolvasása után helyezze üzembe!

Alkalmazott szimbólumok és jelölések

Figyelmeztetés!

Ez a szimbólum és figyelmeztetés egy lehetséges veszélyhelyzetre utal. Figyelmelen kívül hagyása halálhoz vagy sérülésekhez vezethet.

Figyelem!

Ez a figyelmeztetés egy lehetséges veszélyhelyzetre utal. Figyelmelen kívül hagyása anyagi és/vagy környezeti károkhoz vezethet.

Útmutatás / tipp

Útmutatások a készülék optimális használatához / hasznos információk.

1. 2. 3. / a) b) c)

A teendők lépéseit számok és betűk jelölik.

■ / -

A felsorolásokat négyzet vagy kötőjel jelöli.

Tartalomjegyzék

| | |
|---|---|
|  Rendeltetészerű használat 5 | P+ Kiegészítő programbeállítás |
|  Biztonsági útmutató 6 | ok/opciók |
| Elektromos biztonság 6 | (* modelltől függően) 25 |
| Sérülésveszély 6 | speedPerfect  25 |
| Gyermekek biztonsága 7 | ecoPerfect  25 |
|  Környezetvédelem 8 | Előmosás * 25 |
| Csomagolás/kiselejtezett készülék . . . 8 | Extra öblítés * 25 |
| Megtakarítási tanácsok 8 | Többletvíz * 26 |
|  A legfontosabbak röviden 9 | Vasaláskönyv. * 26 |
|  A készülék megismerése 10 | Áztatás * 26 |
| Mosógép 10 | Öbl.stop * 26 |
| Kezelőfelület 11 | Halkabb mosás * 26 |
| Kijelző 12 | Foltok * 27 |
|  Ruhanemű 14 |  A készülék kezelése 28 |
| Ruhanemű előkészítése 14 | Mosógép előkészítése 28 |
| Mosandó ruhanemű szétválogatása . 14 | Készülék bekapcsolása/program |
|  Mosószer 15 | választása 28 |
| Helyes mosószerválasztás 15 | Program gyári beállításainak |
| Energia- és mosószer-megtakarítás . 15 | módosítása 28 |
|  Programáttekintés 16 | Kiegészítő programbeállítások |
| Programok a programválasztón . . . 16 | kiválasztása 29 |
| Keményítés 22 | Ruhanemű behelyezése a dobba . . 29 |
| Festés/fehérítés 22 | A mosó- és ápolószer adagolása |
| P+ Program gyári beállításai 23 | és betöltése 30 |
| Hőmérséklet 23 | Program indítása 30 |
| Centrifuga-fordulatszám 23 | Gyerekszár 31 |
| Késleltetett indítás 23 | Ruha hozzáadása 31 |
| i-Dos beállítások 24 | A program módosítása 31 |
| | A program megszakítása 31 |
| | Program vége öblítóstopnál 32 |
| | Program vége 32 |
| | A ruha kivétele/ a készülék kikapcsolása 32 |
| | i-DOS Intelligens adagolórendszer . . . 33 |
| | Intelligens adagolórendszer a |
| | mosószertartó fiókban 33 |
| | Üzembe helyezés/ adagolótartályok feltöltése 33 |
| | Mindennapi használat során 34 |
| | Alap adagolási mennyiség 35 |
| | Az i-Dos  tartálytartalma 36 |
| | Kézi adagolás 36 |

| | | | | | |
|--|--|-----------|---|---|-----------|
|  | Készülék beállításai | 38 |  | Felállítás és csatlakoztatás . . . | 50 |
|  | Érzékelők | 39 | Csomagolás tartalma | 50 | |
| | Mennyiségautomatika | 39 | Biztonsági útmutató | 51 | |
| | Kiegyensúlyozatlanságot ellenőrző rendszer. | 39 | Elhelyezési felület. | 52 | |
| | Aquasensor | 39 | Felállítás lábazatra vagy fagerendás födémen | 52 | |
| | Ruhamennyiség-érzékelő/kijelző . . . | 39 | Fiókos állványra történő felállítás . . . | 52 | |
| | Adagolási javaslat | 39 | A készülék beépítése konyhai szekrényorsóba | 52 | |
|  | Tisztítás és karbantartás | 40 | Szállítási biztosítók eltávolítása. . . . | 52 | |
| | A gép burkolata/kezelőmező. | 40 | Tömlő- és vezeték hosszúságok | 53 | |
| | Mosódob | 40 | Vízbevezetés | 54 | |
| | Vízkömentesítés. | 40 | Vízelvezés | 55 | |
| | i-Dos mosószer tartó fiók és annak háza. | 41 | Beállítás | 56 | |
| | A mosóvízszivattyú eldugult, vészleeresztés | 42 | Villamos csatlakozás | 56 | |
| | Eldugult a lefolyótömlő a szifonnál . | 43 | Az 1. mosás előtt | 57 | |
| | Eldugult a szűrő a vízbevezetésben. | 43 | Szállítás | 58 | |
|  | Mi a teendő zavar esetén? | 44 |  | Aquastop garancia. | 59 |
| | Vészkioldó | 44 | | | |
| | Útmutatások a kijelzőn. | 45 | | | |
| | Mi a teendő zavar esetén? | 46 | | | |
|  | Vevőszolgálat | 48 | | | |
|  | Fogyasztási értékek | 49 | | | |
| | Fő mosási programok energia- és vízfogyasztása, időtartama és maradék nedvességtartalma. | 49 | | | |
| | Leghatékonyabb programok pamuttextíliákhoz. | 50 | | | |
|  | Műszaki adatok. | 50 | | | |



Rendeltetésszerű használat

- Kizárólag magánháztartásokban és háztartási környezetben használható.
- A mosógép géppel mosható textíliák és kézzel mosható gyapjú mosóvízben történő mosására alkalmas.
- Hideg ivóvízzel és kereskedelmi forgalomban kapható, gépi mosáshoz alkalmas mosó- és ápolószerekkel történő használatra.
- Minden mosó- és segédanyag, ill. ápoló- és tisztítószer adagolásánál feltétlenül vegye figyelembe a gyártói útmutatásokat.
- A mosógépet 8 éven felüli gyermekek, valamint csökkent fizikai, érzékszervi, vagy mentális képességekkel, illetve kellő tapasztalattal és ismeretekkel nem rendelkező személyek is használhatják, amennyiben ez **felügyelet mellett** történik, vagy ha egy felelős személy **kioktatta** őket. Gyermekek nem végezhetnek felügyelet nélkül tisztítási és karbantartási munkákat.
- 3 év alatti gyermekeket ne engedjen a mosógép közelébe.
- Ezt a készüléket legfeljebb 4000 méter tengerszint feletti magasságig való használatra tervezték.
- A háziállatokat távol kell tartani a mosógéptől.

A készülék üzembe helyezése előtt:

Olvassa el a használati és felállítási útmutatót, valamint a mosógéphez mellékelte minden más információt, és ennek megfelelően járjon el.

A dokumentumokat őrizze meg a későbbi használatához vagy a későbbi tulajdonos számára.



Biztonsági útmutató

Elektromos biztonság



Figyelmeztetés

Életveszély!

A feszültségvezető részek érintésekor áramütés veszélye áll fenn.

- Soha ne fogja meg nedves kézzel a hálózati csatlakozódugót.
- A hálózati vezetéket mindig csak a csatlakozódugónál fogva húzza, soha ne a vezetéknél, mivel az megsérülhet.

Sérülésveszély



Figyelmeztetés

Sérülésveszély!

- Ha a mosógépet kiálló alkatrészeknél fogva (pl. betöltőablak) emelik meg, az alkatrészek letörhetnek és sérüléseket okozhatnak. Ne emelje meg a mosógépet kiálló alkatrészeinél fogva.
- A mosógépre való felmászás közben a munkalap eltörhet, és sérüléseket okozhat. Ne másszon fel a mosógépre.
- A mosógépre való támaszkodás/felülés közben a nyitott betöltőablak megbillentheti a mosógépet, és sérüléseket okozhat. Ne támaszkodjon a nyitott betöltőablakra.

- Ha a forgó dobba nyúl, megsérülhet a keze. Ne nyúljon a forgó dobba. Várja meg, amíg a dob már nem forog.



Figyelmeztetés

Forrázásveszély!

Magas hőmérsékleten végzett mosásnál a forró mosóvízzel érintkezve (pl. a forró mosóvíz mosdókagylóba szivattyúzásakor) leforrázhatja magát.

Ne nyúljon a forró mosóvízbe.

Gyermekek biztonsága

Figyelmeztetés **Életveszély!**

A mosógép közelében játszva a gyermekek életveszélyes helyzetekbe kerülhetnek, vagy megsebesülhetnek.

- A gyermekeket nem szabad felügyelet nélkül a mosógépnél hagyni.
- Gyermekek nem játszhatnak a mosógéppel.

Figyelmeztetés **Életveszély!**

A gyermekek bezárhatják magukat a készülékekbe, és életveszélybe kerülhetnek.

Az elhasznált készülékeknél:

- húzza ki a hálózati csatlakozódugót.
- vágja el a hálózati vezetékét, és a csatlakozódugóval együtt dobja ki.
- törje össze a betöltőablak zárját.

Figyelmeztetés **Fulladásveszély!**

Játék közben a gyermekek csomagolóanyagokba/fóliákba és a csomagolás részeibe csavarhatják be magukat, vagy ezeket a fejükre húzhatják és megfulladhatnak.

A csomagolóanyagokat, fóliákat és csomagolási tartozékokat tartsa távol a gyermekektől.

Figyelmeztetés **Mérgezés veszélye!**

A mosó- és ápolószerek elfogyasztva mérgezést okozhatnak.

A mosó- és ápolószereket tárolja gyermekektől elzárva.

Figyelmeztetés **Szem-/bőrirritáció!**

A mosó- és ápolószerekkel való érintkezés szem-/bőrirritációt okozhat.

A mosó- és ápolószereket tárolja gyermekektől elzárva.

Figyelmeztetés **Sérülésveszély!**

Magas hőmérsékleten végzett mosásnál a betöltőablak üvege felforrósodik.

Akadályozza meg, hogy a gyermekek megérintsék a betöltőablakot.



Környezetvédelem

Csomagolás/kiselejtett készülék



A csomagolást környezetbarát módon kell ártalmatlanítani. Ez a készülék az elhasznált villamossági és elektronikai készülékekről szóló 2012/19/ EU irányelvnek megfelelő jelölést kapott. Ez az irányelv a már nem használt készülékek visszavételének és hasznosításának EU-szerte érvényes kereteit határozza meg.

Megtakarítási tanácsok

- Használja ki az adott programhoz tartozó maximális ruhamennyiséget. → "Programáttekintés" a(z) 16. Oldalon
- A normál szennyezetségű mosnivalót előmosás nélkül mossa.
- Enyhén és normál mértékben szennyezett ruhanemű esetén energiát és mosószert takaríthat meg. → 15. oldal
- A mosószer **intelligens adagolórendszerrel** (i-Dos) történő adagolása hozzájárul a mosószer- és vízmegtakarításhoz.
- A választható hőmérsékletek a textíliák kezelési útmutatójára vonatkoznak. Az optimális energiamegtakarítás és mosási eredmény érdekében a gépen feltüntetett hőmérsékletek ezekről eltérhetnek.

- **Energia- és vízfogyasztási tudnivalók:** → 12. oldal
A kijelzések tájékoztatnak a választott programok relatív energia- és vízfogyasztásáról. Minél több kijelzési szakasz látható, annál nagyobb a fogyasztás. Így összehasonlíthatja a programok fogyasztását különböző programbeállítások választása esetén, és kiválaszthat egy energia- és víztakarékos programbeállítást.

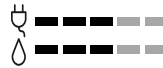

- ⚡ energiafogyasztás kijelzése
- 💧 vízfogyasztás kijelzése

- **Energiatakarékos üzemmód:** A kijelzőmező világítása néhány perc után kialszik, a ►|| gomb villog. A világítás bekapcsolásához nyomjon meg egy tetszőleges gombot. Az energiatakarékos üzemmód nem kapcsolódik be, ha egy program fut.
- **Automatikus kikapcsolás:** Ha a készüléket hosszabb ideig nem kezelik, akkor a program vége után energiamegtakarítás céljából automatikusan kikapcsolhat. A készülék bekapcsolásához újra meg kell nyomni a főkapcsolót. → "Készülék beállításai" a(z) 38. Oldalon
- Ha a ruhát ezután ruhaszárító automatában szárítja meg, a szárítógép-gyártó útmutatásának megfelelően válassza meg a centrifuga-fordulatszámot.

A legfontosabbak röviden

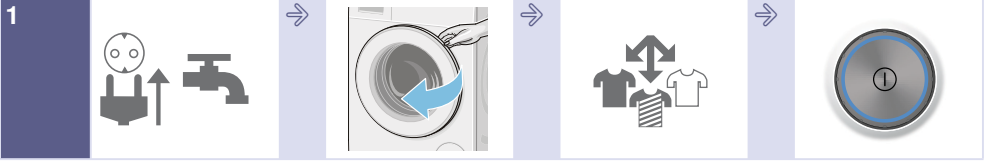

Dugja be a hálózati csatlakozódugót. Nyissa ki a vízcsapot.

Nyissa ki a betöltőablakot.

Válogassa szét a ruhaneműt.

Bekapcsoláshoz nyomja meg a  gombot.



Válasszon programot, pl. a következőt:

Kímélőmosás

Adott esetben módosítson a választott program programbeállításain, és válasszon programbeállításokat/opciókat.

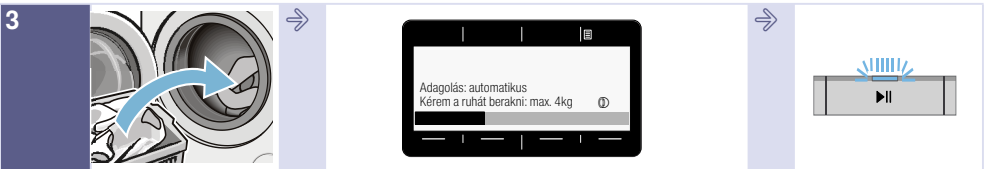

Tegye be a ruhaneműt.

Vegye figyelembe a kijelzőmezőn látható max. ruhamennyiséget (modelltől függően).

Indítsa el a programot.

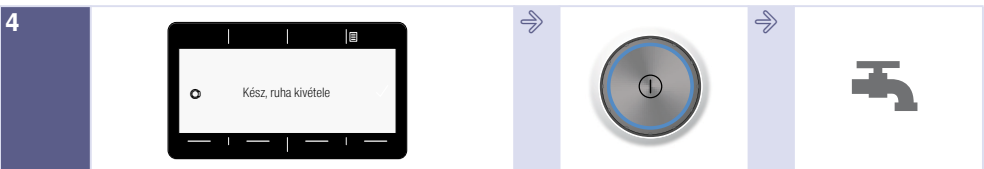

Program vége

Kikapcsoláshoz nyomja meg a  gombot.

Zárja el a vízcsapot (AquaStop nélküli modelleknél).

A készülék megismerése

Mosógép

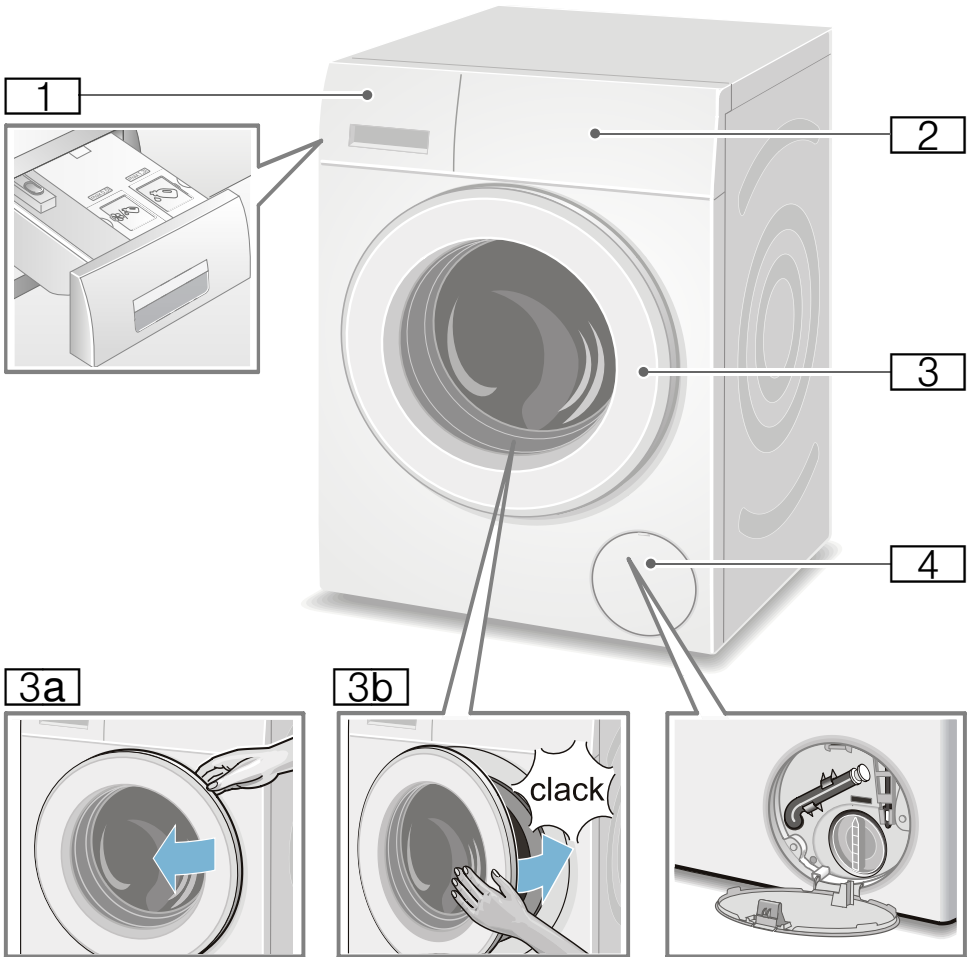

- 1** Mosószertartó fiók, az i-Dos tartályok világító kijelzőivel a fiók a fogantyúján → 33. oldal
- 2** Kezelő- és kijelzőmező
- 3** Betöltőablak ablakfogantyúval
- 3a** A betöltőablak kinyitása
- 3b** A betöltőablak becsukása
- 4** Szervizfedél

Kezelőfelület

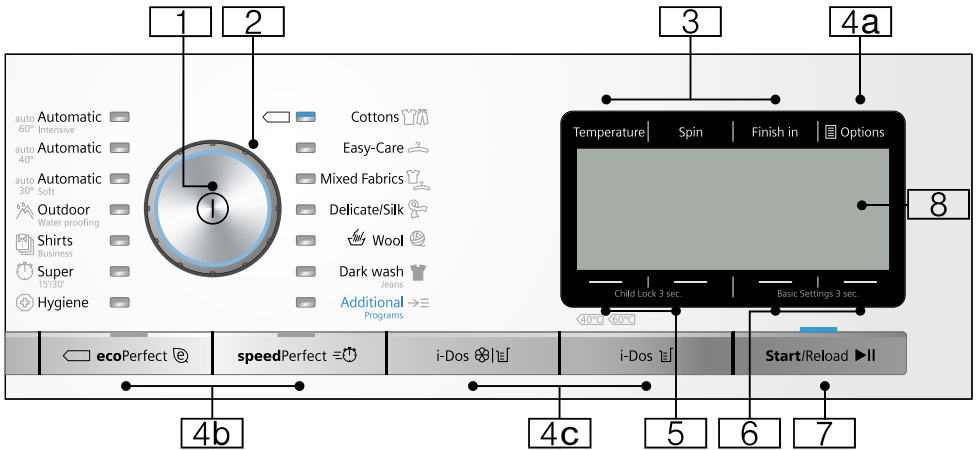

Utasítás: Minden gomb (a főkapcsoló kivételével) érzékeny, elég enyhén megérinteni.

- 1 Főkapcsoló**
a mosógép be- és kikapcsolásához:
Nyomja meg a ① gombot.
- 2 Programválasztó**
a program kiválasztásához.
A programválasztó mindkét irányba forgatható.
Programtáblázat → 16. oldal
- 3 Gombok a program gyári beállításainak módosításához:**
→ 23. oldal
- Hőmérséklet (Temperature),
 - Centrifuga-fordulatszám (Spin),
 - Késleltetett indítás (Finish in)
- 4 Gombok a kiegészítő programbeállítások kiválasztásához:**
- 4a** Opciók (Options) → 13. oldal, → 25. oldal
- 4b** ecoPerfect , speedPerfect ,
- 4c** i-Dos , i-Dos
- 24. oldal, az összes választható beállítás áttekintése → 16. oldal
- 5** Gombok **Gyerekszár** (Child Lock 3 sec.) a gyerekszár be- és kikapcsolásához → 31. oldal
- 6** Gombok **Alapbeállítások 3 mp** (Basic Settings 3 sec.) a készülék beállításainak módosításához, pl. gombjelzések, a készülék összes választható beállításának áttekintése → 13. oldal, → 38. oldal
- 7** **▶|| gomb:**
- a program elindításához,
 - a program félbeszakításához, pl. ruha hozzáadásakor → 31. oldal,
 - a program megszakításához
- 8** Beállítások és információk **kijelzőmezője**

Kijelző

Főmenü a programválasztás után

pl. **Kímélőmosás** (Easy-Care)

A kijelzőmezőn található nyilak azt jelzik, hogy a program gyári beállításai melyik irányba módosíthatók a beállítások felett vagy alatt elhelyezkedő gombok segítségével.

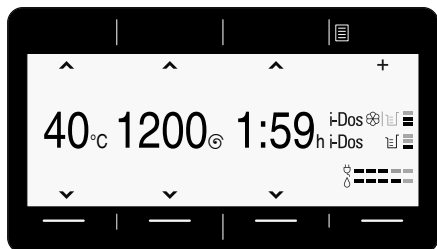

További programok programok választása

és pl. a **Centrifugálás** (Spin) program választása:

A nyilak alatt található gombokkal választhatja ki a kívánt programot. A kiválasztást pipa erősíti meg.

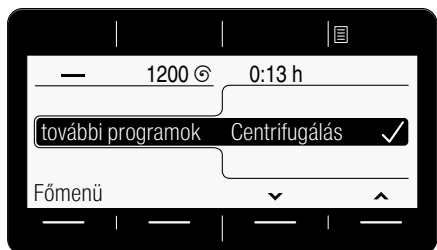

Várjon vagy a **Főmenü** gombbal lépjen vissza, a választott program megjelenik a kijelzőmezőn.

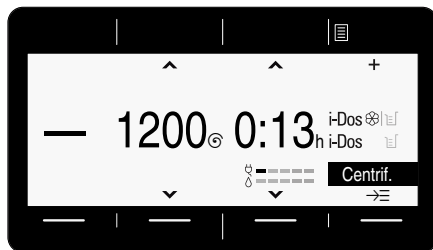

Módosításához nyomja meg a fekete háttérű program alatti gombot, majd módosítsa a programot.

Az adagolási intenzitás kiválasztása az i-Dos gombbal

pl. az **i-Dos** gomb és a **közepes** adagolási intenzitás választása:

A nyilak alatt található gombokkal választhatja ki a mosószer kívánt adagolási intenzitását. A kiválasztást pipa erősíti meg.

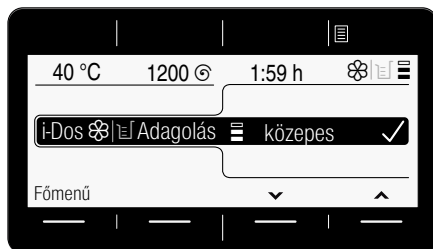

Várjon vagy a **Főmenü** gombbal vagy a **i-Dos** gombbal lépjen vissza a főmenüre.

Opciók (Options) gomb megnyomása

és pl. az **Öbl.stop** (Rinse Hold ) opció választása:

A két bal oldali nyíl alatt található gombokkal válassza ki az opciót. A két jobb oldali gombbal válassza ki a kijelzési értéket. A kiválasztott opciók azonnal aktívvá válnak, és megjelennek a kijelzőmezőn.

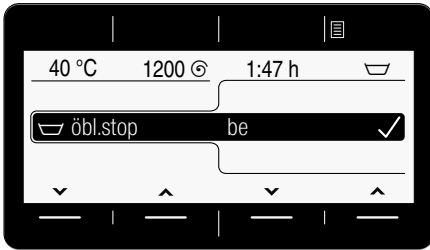

Várjon vagy az **Opciók** (Options ) gombbal lépjen vissza a főmenüre.

Alapbeállítások 3 mp (Basic Settings 3 sec.) gombok megnyomása

és a készülék beállításának: pl. a **Vége jelzés** hangerejének módosítása
→ 38. oldal

A két bal oldali nyíl alatt található gombokkal válassza ki a beállítást. A két jobb oldali gombbal válassza ki a kijelzési értéket. A kiválasztást pipa erősíti meg.

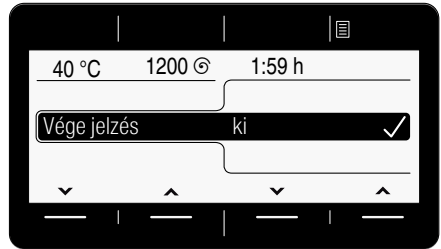

Várjon vagy a **Alapbeállítások 3 mp** (Basic Settings 3 sec.) gombokkal (miközben újra lenyomva tartja őket) lépjen vissza a főmenüre.



Ruhanemű

Ruhanemű előkészítése

Figyelem!

Készülékkárok/textíliák károsodása

Az idegen testek (pl. aprópénz, gemkapocs, tű, szeg) károsíthatják a ruhaneműt vagy a mosógép alkatrészeit.

Ezért a ruhaneműk előkészítésénél kövesse a következő tanácsokat:

- Ürítse ki a zsebeket.

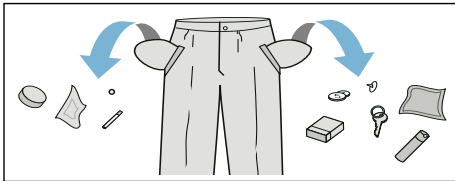

- Ügyeljen a fémtárgyakra (gemkapcsok, stb.), és távolítsa el azokat.
- Az érzékeny ruhadarabokat (harisnyát, kosaras melltartókat) hálóban/zacskóba kell mosni.
- A cipzárakat húzza össze, a huzatgombokat gombolja össze.
- Kefélje ki a homokot a zsebekből és a hajtókákból.
- Távolítsa el a függönygörgőket vagy helyezze hálóba/zacskóba.

Mosandó ruhanemű szétválogatása

A ruhaneműket válogassa szét a gyártó által a ruhacímkéken megadott tisztítási utasítások és adatok szerint:

- Szövet/szál típusa
- Szín

Utasítás: A ruhaneműk engedhetik a színüket. A fehér és a színes ruhaneműket mossa külön. Az új színes ruhaneműket az első alkalommal mossa elkülönítve.

- Szennyezettség
A hasonló mértékben szennyezett ruhaneműket mossa együtt. Néhány példához a szennyezettség mértékére lásd → 15. oldal
 - **enyhén szennyezett:** nem szükséges előmosás, adott esetben válassza a **speedPerfect** ≡☉ beállítást
 - **normál**
 - **erősen szennyezett:** kevesebb ruhaneműt töltsön be, válasszon előmosást is tartalmazó programot
 - **foltos:** a még friss foltokat távolítsa el/kezelve folttisztítóval. Ezután nyomkodja meg szappanos vízzel, de ne dörzsölje. Végezetül a megfelelő programmal mossa ki a ruhadarabokat. A makacs/megszáradt foltok néha csak többszöri mosással távolíthatók el.
- A ruhacímkéken szereplő szimbólumok
Utasítás: A szimbólumokban olvasható számok a maximálisan használható mosási hőmérsékletet jelentik.
 - ☙ normál mosási folyamatokhoz; pl. Pamut program
 - ☙ kímélő mosási folyamat szükséges; pl. Kímélő mosás program
 - ☙ rendkívül kíméletes mosási folyamat szükséges; pl. Finommosás/Selyem program
 - ☞ kézi mosáshoz; pl. ☞ Gyapjú program
 - ☒ A ruhaneműt ne mossa mosógépben.

Mosószer

Helyes mosószerválasztás

A helyes mosószerválasztás, a hőmérséklet és a ruhakezelés szempontjából az ápolási jelölés a döntő. → lásd még: www.sartex.ch

A www.cleanright.eu weboldalon számos további információt talál a privat használatra alkalmas mosó-, ápoló- és tisztítószerekről.

- **Általános mosószer optikai fehéritőszerral**
kifőzhető fehér, vászon vagy pamut ruhához
Program: Pamut /
Hideg - max. 90 °C
- **Színes ruhákhoz való mosószer fehéritő és optikai fehéritőszér nélkül**
színes vászon vagy pamut ruhákhoz
Program: Pamut /
Hideg - max. 60 °C
- **Színes/finommosószer optikai fehéritőszér nélkül**
színes ruhákhoz könnyen kezelhető elemi szálakból, műszálás textíliákból
Program: Kímélő mosás /
Hideg - max. 60 °C
- **Finommosószer**
kényes, finom textíliákhoz, selyemhez vagy viszkózhoz
Program: Finommosás/Selyem
Hideg - max. 40 °C
- **Gyapjúmosószer**
gyapjúhoz
Program: Gyapjú /
Hideg - max. 40 °C

Energia- és mosószer-megtakarítás

Enyhén és normál mértékben szennyezett ruhanemű esetén energiát (mosási hőmérséklet csökkentése) és mosószert takaríthat meg.





























| Megtakarítás | Szennyezettség/tanács |
|--|---|
| <p>Csökkentett hőmérséklet és mosószermennyiség az adagolási ajánlásnak megfelelően</p>  <p>Hőmérséklet az ápolási címke szerint és mosószermennyiség adagolási javaslat/erős szennyezettség szerint</p> | <p>gyenge Nem láthatók szennyeződések és foltok. A ruhanemű átvette a testszagot, pl.:</p> <ul style="list-style-type: none"> ■ könnyű nyári/sportruházat (néhány órán át viselve) ■ pólók, ingek, blúzok (legfeljebb 1 napon át viselve) ■ vendégágynemű és -törölközők (1 napig használva) <p>normál Szennyeződések láthatók/vagy néhány kisebb folt fedezhető fel, pl.:</p> <ul style="list-style-type: none"> ■ pólók, ingek, blúzok (átizzadva, többször viselve) ■ törölközők, ágynemű (legfeljebb 1 hétig használva) <p>erős Szennyeződések és/vagy határozottan látható foltok, pl. törölkéto ruhák, babaholmi, munkaruha</p> |

Utasítás: Minden mosó- és segédanyag, ill. ápoló- és tisztítószer adagolásánál feltétlenül vegye figyelembe a gyártói útmutatásokat és tanácsokat. → 30. oldal







































Programáttekintés



















Programok a programválasztón









| Program/Ruhafajta/Tanácsok | Beállítások |
|--|--|
| <p>Programnév</p> <p>A program rövid ismertetése, ill. annak leírása, hogy milyen textíliákhoz megfelelő.</p> | <p>max. betölthető mennyiség</p> <p>választható Hőmérséklet ; (☹ = hideg)</p> <p>választható Centrifuga-fordulatszám ; 0 = nincs centrifugálás, csak szivattyúzás</p> <p>választható kiegészítő programbeállítások*</p> <p>lehetséges az automatikus adagolás:</p> <ul style="list-style-type: none"> ■ folyékony mosószer (☹) és ■ öblítő (☹) esetén be-/kikapcsolható ✓, nem választható - |
| <p>Pamut (Cottons)</p> <p>strapabíró textíliák, kifőzhető pamut- vagy vászontextíliák</p> <p>Utasítások</p> <ul style="list-style-type: none"> ■ Az ecoPerfect ☹ opcionál a mosási hőmérséklet alacsonyabb, mint a kiválasztott hőmérséklet. Ha a mosóvíz-hőmérséklet elérése különösen kívánatos, akkor használja a programot az ecoPerfect ☹ opció nélkül, adott esetben magasabb hőmérséklettel. ■ A speedPerfect ☹ beállítás az enyhén szennyezett ruhaneműk mosására szolgáló rövid program. | <p>max. 9 kg/5*** kg</p> <p>☹ - 90 °C</p> <p>0-1600** ford./perc</p> <p>☹, ☹, ☹, ☹, ☹, ☹, ☹, ☹, ☹, ☹</p> <p>mosószer ✓, öblítő ✓</p> |
| <p>Kímélőmosás (Easy-Care)</p> <p>műszálás vagy kevertszálás szövet textíliák</p> | <p>max. 4 kg</p> <p>☹ - 60 °C</p> <p>0-1200** ford./perc</p> <p>☹, ☹, ☹, ☹, ☹, ☹, ☹, ☹, ☹, ☹</p> <p>mosószer ✓, öblítő ✓</p> |
| <p>* A programok és a kiegészítő programbeállítások modelltől függően állnak rendelkezésre. A rendelkezésre álló programok/beállítások kiválasztása vagy közvetlenül a kezelőfelületen, vagy a További programok programok, ill. Opciók (Options ☹) alatt lehetséges.</p> <p>** max. centrifuga-fordulatszám programtól és modelltől függően</p> <p>*** csökkentett betölthető mennyiség a speedPerfect ☹ opcionál</p> | |







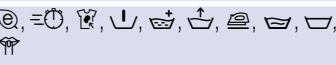



| Program/Ruhafajta/Tanácsok | Beállítások |
|---|---|
| <p>Mix (Mixed Fabrics) pamut és műszálás ruhaneműkből álló vegyes töltet</p> | <p>max. 4 kg  - 40 °C 0-1600** ford./perc , , , , , , , ,  mosószer ✓, öblítő ✓</p> |
| <p>Finom / selyem (Delicate / Silk) kényes, mosható, pl. selyem-, szatén-, műszálás vagy kevertszálás szövet textíliák (pl. selyemblúzok, -sálak) Utasítás: . Gépi mosáshoz megfelelő, finom textíliákhoz vagy selyemhez való mosószert kell használni.</p> | <p>max. 2 kg  - 40 °C 0-800** ford./perc , , , , , ,  mosószer ✓, öblítő ✓</p> |
| <p> Gyapjú (Wool) kézzel vagy géppel mosható gyapjú vagy gyapjút tartalmazó textíliák; különösen kímélő mosóprogram a ruhanemű összemelésének elkerülésére, hosszabb programszünetek (a textíliák a mosóvízben állnak) Utasítások ■ A gyapjú állati eredetű, pl. angóra, alpaka, láma, birka. ■ Gépi mosáshoz megfelelő, gyapjúhoz való mosószert kell használni.</p> | <p>max. 2 kg  - 40 °C 0-800** ford./perc ,  mosószer -, öblítő ✓</p> |
| <p>Higiénia (Hygiene) strapabíró pamut vagy vászon textíliák Utasítás: . Különösen alkalmas magasabb higiéniai követelmények vagy különösen érzékeny bőr esetén, meghatározott hőmérséklet, magasabb vízszint és hosszabb öblítés mellett történő hosszabb mosás miatt.</p> | <p>max. 7 kg/5*** kg  - 60 °C 0-1600** ford./perc , , , , , , , ,  mosószer ✓, öblítő ✓</p> |
| <p>Super 15' / 30' * extra rövid program, kb. 15 / 30 perc, enyhén szennyezett, kisebb adag ruhához Utasítás: . A speedPerfect  beállításnál a készülék a Super 15' programot használja.</p> | <p>max. 2 / 3,5 kg  - 40 °C 0-1200** ford./perc , ,  mosószer ✓, öblítő ✓</p> |
| <p>* A programok és a kiegészítő programbeállítások modelltől függően állnak rendelkezésre. A rendelkezésre álló programok/beállítások kiválasztása vagy közvetlenül a kezelőfelületen, vagy a További programok programok, ill. Opciók (Options ) alatt lehetséges. ** max. centrifuga-fordulatszám programtól és modelltől függően *** csökkentett betölthető mennyiség a speedPerfect  opciónál</p> | |

| Program/Ruhafajta/Tanácsok | Beállítások |
|--|--|
| <p>Super 15' *</p> <p>extra rövid program, kb. 15 perc, enyhén szennyezett, kisebb adag ruhához</p> | <p>max. 2 kg</p> <p> - 40 °C</p> <p>0-1200** ford./perc</p> <p> , </p> <p>mosószer ✓ , öblítő ✓</p> |
| <p>Sötét ruhanemű (Dark wash / Jeans)</p> <p>sötét pamut és sötét könnyen kezelhető textíliák; A textíliákat kifordítva kell mosni.</p> | <p>max. 3,5 kg</p> <p> - 40 °C</p> <p>0-1200** ford./perc</p> <p> , , , , , , , </p> <p>mosószer ✓ , öblítő ✓</p> |
| <p>Outdoor *</p> <p>membrános és víztaszító textíliákat tartalmazó időjárásálló és outdoor ruházat</p> <p>Utasítások</p> <ul style="list-style-type: none"> ■ Gépi mosáshoz alkalmas speciális mosószert használjon, amelyet a gyártói utasítások szerint adagoljon a II-es kamrába. ■ A ruhaneműt nem szabad öblítővel kezelni. ■ Mosás előtt a mosószertartó fiókot (a kézi adagolás kamráját) alaposan meg kell tisztítani az öblítőszer-maradványoktól. | <p>max. 2 kg</p> <p> - 40 °C</p> <p>0-800** ford./perc</p> <p> , , , , , , </p> <p>mosószer - , öblítő -</p> |
| <p>Mix (éjszakai) (Nightwash Mix) *</p> <p>különösen halk mosóprogram éjszakai mosáshoz, pamut, vászon, műszál vagy kevertszál szövet textíliákhoz alkalmas</p> <p>Utasítások</p> <ul style="list-style-type: none"> ■ A vége jelzés ki van kapcsolva, ■ A végső centrifugálás csökkentett fordulatszáma előre be van állítva és a mosási idő rövidebb | <p>max. 4 kg</p> <p> - 40 °C</p> <p>0-1600** ford./perc</p> <p> , , , , , , </p> <p>mosószer ✓ , öblítő ✓</p> |
| <p>Vattapaplan (Duvet) *</p> <p>géppel mosható, műszállal töltött textíliák, fejpárnák, steppelt és ágytakarók; alkalmas pehelytoll töltethez is</p> <p>Utasítás: . A nagy darabokat külön mossa. Használjon finommosószert, és kérjük, vegye figyelembe a kezelési útmutatót. A mosószert takarékosan adagolja.</p> | <p>max. 2,5 kg (pehelypaplan max. 2 kg)</p> <p> - 60 °C</p> <p>0-1200** ford./perc</p> <p> , , , , , </p> <p>mosószer - , öblítő -</p> |
| <p>* A programok és a kiegészítő programbeállítások modelltől függően állnak rendelkezésre. A rendelkezésre álló programok/beállítások kiválasztása vagy közvetlenül a kezelőfelületen, vagy a További programok programok, ill. Opciók (Options) alatt lehetséges.</p> <p>** max. centrifuga-fordulatszám programtól és modelltől függően</p> <p>*** csökkentett betölthető mennyiség a speedPerfect opciónál</p> | |

| Program/Ruhafajta/Tanácsok | Beállítások |
|---|--|
| Ingek / Business (Shirts / Business) vasalást nem igénylő pamut, vászon, műszálás vagy kevertszálás szövet ingek/blúzok Utasítások <ul style="list-style-type: none"> A Vasaláskönyv. (Easy-Iron ) opciónál az ingeket/blúzokat csak csekély mértékben kicentrifugálva, vízesen kell felakasztani. —> A ruhanemű magától kisimul. A selyemből, kényes anyagból készült ingeket/blúzokat a Finom / selyem (Delicate / Silk) programmal mossa. | max. 2 kg  - 60 °C 0–800** ford./perc  ,  ,  ,  ,  ,  ,  ,  ,  mosószer ✓ , öblítő ✓ |
| Pehelypaplan (Down Wear) * géppel mosható, pehelytollal töltött textíliák, fejpárnák, ágytakarók; alkalmas műszál töltetű is Utasítás: . A nagy darabokat külön mossa. Használjon finommosószeret, és kérjük, vegye figyelembe a kezelési útmutatót. A mosószeret takarékosan adagolja. | max. 2 kg  - 60 °C 0–1200** ford./perc  ,  ,  ,  ,  mosószer -, öblítő - |
| Törülköző (Towels) * strapabíró, kifőzhető pamuttörülközők; különösen puha törülközők | max. 3,5 kg  - 90 °C 0–1600** ford./perc  ,  ,  ,  ,  ,  ,  ,  ,  mosószer ✓ , öblítő ✓ |
| Női alsónemű (Lingerie) * kényes, mosható, pl. bársony, csipke, lycra, selyem vagy szatén fehéreneműkhöz | max. 1 kg  - 40 °C 0–600** ford./perc  ,  ,  ,  ,  ,  ,  ,  mosószer -, öblítő ✓ |
| * A programok és a kiegészítő programbeállítások modelltől függően állnak rendelkezésre. A rendelkezésre álló programok/beállítások kiválasztása vagy közvetlenül a kezelőfelületen, vagy a További programok programok, ill. Opciók (Options ) alatt lehetséges. ** max. centrifuga-fordulatszám programtól és modelltől függően *** csökkentett betölthető mennyiség a speedPerfect  opciónál | |



| Program/Ruhafajta/Tanácsok | Beállítások |
|--|--|
| <p>Függönyök (Curtains) *</p> <p>3,5 kg nehéz sötétítő függöny vagy 25–30 m² könnyű függöny</p> <p>Utasítások</p> <ul style="list-style-type: none"> ■ Csökkentett öblítés utáni és utolsó centrifugálás, ■ Gépi mosáshoz megfelelő, függönyökhöz való mosószert kell használni. ■ Gyárilag a Előmosás (Prewash ) gomb van beállítva. Amennyiben nincs szükség előmosásra, akkor ki kell kapcsolni a gombot. | <p>max. 3,5 kg</p> <p> - 40 °C</p> <p>0–800** ford./perc</p> <p>, , , , , , , </p> <p>mosószert ✓, öblítő ✓</p> |
| <p>Dobtisztítás (Drum Clean)</p> <p>Program a dob és a mosóvíztartály tisztításához és ápolásához, pl. az 1. mosás előtt, alacsony (40 °C és annál alacsonyabb) mosási hőmérsékleten végzett gyakori mosás esetén vagy hosszabb távollét utáni szagképződéskor. A Dobtisztítás jelzőlámpa villog, ha hosszabb ideje nem használt 60 °C-os vagy annál magasabb hőmérsékletű programot.</p> <p>Utasítások</p> <ul style="list-style-type: none"> ■ Futtasson le egy, a dob tisztítására szolgáló programot ruhanemű nélkül. ■ Ehhez általános mosóport vagy fehérítőtartalmú mosószert használjon. A habképződés elkerülése érdekében a gyártó által javasolt mosószermennyiségnek csak a felét használja. Ne használjon gyapjú- vagy finommosószert. | <p>0 kg</p> <p>80, 90 °C</p> <p>1200 ford./perc</p> <p></p> <p>mosószert -, öblítő -</p> |
| <p>Öblítés (Rinse / Freshen Up) *</p> <p>extra öblítés centrifugálással</p> | <p>-</p> <p>-</p> <p>0–1600** ford./perc</p> <p>, , , </p> <p>mosószert -, öblítő ✓</p> |
| <p>Centrifugálás (Spin) *</p> <p>Extra centrifugálás megválasztható centrifuga-fordulatszámmal</p> | <p>-</p> <p>-</p> <p>0–1600** ford./perc</p> <p></p> <p>mosószert -, öblítő -</p> |
| <p>* A programok és a kiegészítő programbeállítások modelltől függően állnak rendelkezésre. A rendelkezésre álló programok/beállítások kiválasztása vagy közvetlenül a kezelőfelületen, vagy a További programok programok, ill. Opciók (Options ) alatt lehetséges.</p> <p>** max. centrifuga-fordulatszám programtól és modelltől függően</p> <p>*** csökkentett betölthető mennyiség a speedPerfect  opciónál</p> | |

| Program/Ruhafajta/Tanácsok | Beállítások |
|--|--|
| Szivattyúzás (Drain) * öblítővíz szivattyúzása, pl. a  beállítás után (öblítőstop = utolsó centrifugálás nélkül) | - - - - mosószer -, öblítő - |
| Mikrosz. + Impr. (Outdoor / Water proofing) * membrános és víztesztítő textíliákat tartalmazó időjárásálló és outdoor ruházat mosása és azt követő impregnálása | max. 1 kg  - 40 °C 0–800** ford./perc  mosószer -, öblítő - |
| <ol style="list-style-type: none"> Válassza ki a programot. Adagolja az outdoor textíliákhoz való speciális mosószert a  kamrába. Nyomja meg a ▶II gombot. A program leáll az utolsó öblítési fázis előtt. Vegye figyelembe a kijelzőmezőn látható útmutatást. Töltsön impregnálószer (max. 170 ml-t) a  kamrába. Nyomja meg a ▶II gombot. A ruhanemű utókezelése a gyártói utasítások szerint. | |
| Utasítások <ul style="list-style-type: none"> ■ Gépi mosáshoz alkalmas speciális mosószert használjon, amelyet a gyártói utasítások szerint adagoljon: ■ A ruhaneműt nem szabad öblítővel kezelni. ■ Mosás előtt a mosószertartó fiókot (a kézi adagolás kamráját) alaposan meg kell tisztítani az öblítőszer-maradványoktól. | |
| Sport / Fitness (Sport / Fitness) * mikroszálas textíliák sportoláshoz és szabadidős tevékenységhez | max. 2 kg  - 40 °C 0–800** ford./perc  mosószer -, öblítő - |
| Utasítások <ul style="list-style-type: none"> ■ A ruhaneműt nem szabad öblítővel kezelni. ■ Mosás előtt a mosószertartó fiókot (a kézi adagolás kamráját) alaposan meg kell tisztítani az öblítőszer-maradványoktól. | |
| * A programok és a kiegészítő programbeállítások modelltől függően állnak rendelkezésre. A rendelkezésre álló programok/beállítások kiválasztása vagy közvetlenül a kezelőfelületen, vagy a További programok programok, ill. Opciók (Options ) alatt lehetséges. | |
| ** max. centrifuga-fordulatszám programtól és modelltől függően | |
| *** csökkentett betölthető mennyiség a speedPerfect  opcióval | |

| Program/Ruhafajta/Tanácsok | Beállítások |
|---|--|
| Automata (Automatic auto 40°) * strapabíró textíliák; A gép automatikusan meghatározza a szennyezettség mértékét és a textil fajtáját, és hozzáigazítja a mosási műveletet, valamint az intelligens adagolást. | max. 6 kg 40 °C 1400** ford./perc  ,  ,  mosószer ✓, öblítő ✓ |
| Automata kímélő (Automatic Soft auto 30°) * kíméletesebb ruhakezelés; A gép automatikusan meghatározza a szennyezettség mértékét és a textil fajtáját, és hozzáigazítja a mosási műveletet, valamint az intelligens adagolást. | max. 3,5 kg 30 °C 1000** ford./perc  ,  ,  mosószer ✓, öblítő ✓ |
| Automata intenzív (Automatic Intensive auto 60°) * intenzívebb ruhakezelés; A gép automatikusan meghatározza a szennyezettség mértékét és a textil fajtáját, és hozzáigazítja a mosási műveletet, valamint az intelligens adagolást. | max. 6 kg 60 °C 1400** ford./perc  ,  ,  mosószer ✓, öblítő ✓ |
| * A programok és a kiegészítő programbeállítások modelltől függően állnak rendelkezésre. A rendelkezésre álló programok/beállítások kiválasztása vagy közvetlenül a kezelőfelületen, vagy a További programok programok, ill. Opciók (Options ) alatt lehetséges. | |
| ** max. centrifuga-fordulatszám programtól és modelltől függően | |
| *** csökkentett betölthető mennyiség a speedPerfect  opciónál | |

Keményítés

Utasítás: A ruhaneműt ne kezelje öblítővel.

1. Kapcsolja be a készüléket.
2. Válassza ki az **Öblítés** programot.
3. A folyékony keményítőt a gyártó adatai szerint, kézzel adagolja a   kamrába (adott esetben előzőleg ki kell tisztítani).
4. Nyomja meg a **▶||** gombot.

Festés/fehérítés

Festés csak a háztartásban szokásos mértékben. A só megtámadhatja a nemesacét! Vegye figyelembe a festék gyártójának előírásait.

Ne fehérítse a mosógépben a ruhát.

P+ Program gyári beállításai

A program gyári beállításai a program kiválasztása után megjelennek a főmenüben.

Kijelzőmező → 12. oldal

A gyári beállítások módosíthatók:

- Hőmérséklet , Centrifuga-fordulatszám és Késleltetett indítás amíg a főmenüben megjelennek a nyilak, és/vagy
- az iDos beállítások → 12. oldal , → 24. oldal

A programtól függően választható programbeállítások áttekintését lásd → 16. oldal .

Hőmérséklet

(Temperature)

A program előtt és alatt a program előrehaladásától függően módosíthatja a beállított hőmérsékletet.

A maximálisan beállítható hőmérséklet a választott programtól függ.

Centrifuga-fordulatszám

(Spin)

A program előtt és alatt a program előrehaladásától függően módosíthatja a centrifuga-fordulatszámot (ford/percben, azaz percenkénti fordulatszámban).

A maximálisan beállítható fordulatszám a választott programtól és a modelltől függ.

0 beállítás : Nem történik centrifugálás, a rendszer csak leszivattyúzza a vizet. A ruhanemű nedvesen a dobban marad; olyan ruhaneműk esetén, amelyeknél nincs szükség centrifugálásra.

Késleltetett indítás

(Finish in)

A programválasztás után a főmenüben megjelenik a programidő.

A program indítása előtt a program vége óránkénti lépésekben (h = óra), maximum 24 óráig előválasztható.

A program indítása után a kiválasztott óraszám, pl. **8 h** jelenik meg, és ez az érték csökken, amíg a mosóprogram el nem kezdődik. Ezután a programidő jelenik meg.

Utasítás: A programidő automatikusan beállítódik a futó programnál. A programok gyári beállításain, a programbeállításokon, az opciókon, a habfelismerésen, a kiegyensúlyozatlanság-felismerésen, a ruhamennyiségen végrehajtott módosítások vagy a szennyezettség mértékének megváltozása a programidő megváltozását is eredményezhetik.

A program elindítása után, miközben az előzetesen kiválasztott óraszám értéke csökken, a következőképpen módosíthatja az óraszámot:

1. Nyomja meg a ►|| gombot.
2. Módosítsa az óraszámot a **Késleltetett indítás** gombbal.
3. Nyomja meg a ►|| gombot.

A program elindítása után, miközben a programidő telik, szükség esetén hozzáadhat vagy kivethet ruhaneműket.
→ 31. oldal





i-Dos beállítások

Mosógépe intelligens adagolórendszerrel van felszerelve folyékony mosószer és öblítő számára (ill. mosószer számára **Tartálytartalom: mosószer** beállítás esetén → *38. oldal*).

A mosószer és öblítő adagolása a mosógép legtöbb programjánál automatikusan történik.





Az i-Dos beállítások megmaradnak a készülék kikapcsolása után.

Gyárilag a következő van beállítva:

- i-Dos  : 
mosószer enyhén szennyezett ruhaneműhöz
- i-Dos  : 
öblítő normál puhaságú ruhaneműhöz

i-Dos mosószerekhez





Adagolási intenzitások

-  erős: különösen szennyezett, ill. foltos ruhanemű
-  közepes: normál mértékben szennyezett ruhanemű
-  gyenge: enyhén szennyezett ruhanemű
-  automatikus adagolás nincs kiválasztva, kézi adagolás → *36. oldal*

A mosóprogram elindulása előtt módosíthatja az automatikus mosószer-adagolás beállításait. A szennyezettségi fokokkal kapcsolatos tudnivalókhoz lásd → *15. oldal*

i-Dos öblítőkhöz

Adagolási intenzitások

-  erős: különösen puha ruhanemű
-  közepes: normál puhaságú ruhanemű
-  gyenge: kevésbé puha ruhanemű
-  automatikus adagolás nincs kiválasztva

A program előrehaladásától függően módosíthatja az automatikus öblítőadagolás beállításait.

P+ Kiegészítő programbeállítások/opciók (* modelltől függően)

A rendelkezésre álló beállítások/opciók a modelltől függenek.

A választott programtól függően különféle beállításokat/opciókat választhat, hogy a mosási folyamatot még jobban hozzáigazítsa a mosnivalókhoz.

A beállítások kiválasztása a következőképpen lehetséges:

- a kezelőfelületen levő megfelelő gomb segítségével vagy
- a Opciók (Options ) gomb segítségével. → 11. oldal

A programtól függően választható kiegészítő beállítások áttekintését lásd → 16. oldal.

speedPerfect

Rövidebb idő alatti mosáshoz azonos mosási teljesítmény mellett, azonban nagyobb energiafogyasztással a választott, speedPerfect  beállítás nélküli programhoz képest.

Utasítás: Ne lépje túl a maximális ruhamennyiséget.
Programtáblázat → 16. oldal

ecoPerfect

Energetikailag optimalizált mosás a hőmérséklet csökkentésével, azonos mosási teljesítmény mellett a választott, ecoPerfect  beállítás nélküli programhoz képest.

Előmosás *

(Prewash )

választható beállítások:

be – ki

Erősen szennyezett ruhaneműhöz.



Utasítások

- **Bekapcsolt intelligens adagolás** esetén a mosószer adagolása az elő- és főmosáshoz automatikusan történik.
- Az erősen szennyezett ruhaneműhöz az előmosást tartalmazó programoknál rendszerint elegendő az i-Dos adagolás **közepes** fokozata.
- **Kézi adagolás** esetén ossza el a mosószert az elő- és főmosáshoz. Az előmosáshoz szükséges mosószert tegye a dobba, a főmosás mosószert pedig töltsse a   kamrába.

Extra öblítés *

(Extra Rinse )

választható beállítások:

-  **+ 1 öblítési fázis**
 -  **+ 2 öblítési fázis**
 -  **+ 3 öblítési fázis**
- ki**

Kiegészítő öblítési fázisok különösen érzékeny bőr esetén és/vagy olyan helyen, ahol nagyon lágy a víz.

Hosszabb programidő.

A ténylegesen végrehajtott öblítési fázisok száma a program alapbeállításaiiban megadott öblítések számától függ.

Többlétvíz *

(Water Plus )

választható beállítások:

be – ki

Megemelt vízszint, a ruhanemű kíméletesebb kezelése.

Vasaláskönny. *

(Easy-Iron )

választható beállítások:

be – ki

Csökkenti a gyűrődések kialakulását a speciális centrifugálást követő fellazítással és a csökkentett centrifugafordulatszámmal.

Utasítás: A ruhaneműben több nedvesség marad.

Áztatás *

(Soaking )

választható beállítások:

be – ki



A főmosás kezdete előtt a ruhanemű hosszabb ideig a vízben marad, hogy az intenzív szennyeződések feloldódjanak.

Különösen makacs szennyeződések eltávolítására alkalmas.

A mosószert az i-Dos adagolással vagy a gyártói utasítások szerint töltsé be a  kamrába.

Utasítások

- Azonos színű ruhákat töltsön a mosógépbe.
 - Ha az Ön mosógépe nem rendelkezik ilyen opcióval, akkor a következőképpen tudja beáztatni a ruhaneműt:
1. Válassza ki az i-Dos-t, vagy adagolja a mosószert a gyártói utasítások szerint a  kamrába.

2. Állítsa be a **Pamut 30 °C** programot, majd nyomja meg a  gombot.
3. Kb. 10 perc múlva nyomja meg a  gombot. A ruhanemű az áztatóvízben marad.
4. A kívánt áztatási idő letelte után nyomja meg újra a  gombot, ha folytatni szeretné a programot, vagy módosítsa a programot.
Utasítás: Nem szükséges kiegészítő mosószer, a készülék az áztatóvizet használja mosásra.

Öbl.stop *

(Rinse Hold )

választható beállítások:

be – ki

Az utolsó öblítés után a ruhanemű vízben marad. Program befejezése
→ 32. oldal

Halkabb mosás *

(Silent Wash )

választható beállítások:

be – ki

Csökkentett zajértékek a speciális mosási és centrifugálási ritmusnak, valamint a kikapcsolt vége jelzésnek köszönhetően. Különösen alkalmas éjszakai mosáshoz.

Utasítás: A ruhaneműben kissé több nedvesség marad.

Foltok *

(Stains )

Összesen 16 különböző folttípus közül lehet választani.

választható folttípusok:

| | |
|---|-----------------------|
|  | bébiétel |
|  | vér |
|  | tojás |
|  | eper |
|  | föld és homok |
|  | fű |
|  | kávé |
|  | kozmetikumok |
|  | narancs |
|  | vörösbor csokoládé |
|  | izzadság |
|  | szenny. zokni |
|  | zsír/étolaj |
|  | tea |
|  | paradicsom |

ki

A foltokat ne hagyja beszáradni. A szilárd maradványokat előzőleg távolítsa el.

Válassza ki a programot és a folt típusát:

1. A mosnivalókat a szokásos módon állítsa össze.
2. Válassza ki a programot.
3. Töltse meg a mosógépet.
4. Válasszon ki egy foltípust (programtól függően).
5. Indítsa el a programot.

A mosógép célzottan hozzáigazítja a folt típusához a közepes mosási hőmérsékletet, a dobmozgást és az áztatási időt. Forró vagy hideg víz, könnyű vagy intenzív mosási folyamat, valamint hosszú vagy rövid áztatás gondoskodik a mosóprogram speciális lefolyásáról minden folttípus esetében. Ezáltal optimális foltkezelés biztosítható.

Két folt kezelésének ismertetése példán keresztül:

Vér

A vérfolt először „feloldódik” a hideg vízben, majd elindul a kiválasztott mosóprogram.

Tojás

A tojásrészeszkék eltávolítása langyos vízfürdőben való beáztatással, egy magasabb vízszintet alkalmazó választott mosással és további öblítési fázisokkal történik.

A további foltok eltávolítására intenzív tanulmányokban hasonló megoldásokat dolgoztunk ki.



A készülék kezelése

Mosógép előkészítése

Utasítás: A mosógépet **szakszerűen kell felállítani** és **csatlakoztatni**. Lásd → 50. oldal

1. Dugja be a hálózati csatlakozódugót.
2. Nyissa ki a vízcsapot.
3. Nyissa ki a betöltőablakot.
4. Ellenőrizze, hogy a dob teljesen kiürült-e. Szükség esetén ürítse ki. Csak így garantált a ruhamennyiség-kijelző hibátlan működése.
→ 39. oldal

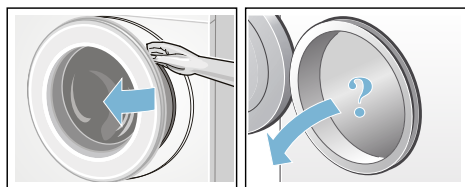

Készülék bekapcsolása/ program választása

Nyomja meg a ① gombot. A készülék be van kapcsolva.

A kijelzőmezőn megjelenik a Siemens logó, és a minden jelzőlámpa világít.

Ezt követően mindig a gyárilag előre beállított **Pamut** program jelenik meg.

Az alábbi lehetőségek közül választhat:

- használhatja ezt a programot, **vagy**
- választhat egy másik programot a kezelőfelületen, **vagy**
- **További programok** alatt választhat egy másik programot. → 12. oldal

Utasítás: Ha bekapcsolta a gyerekszárat, akkor azt ki kell kapcsolnia, mielőtt beállít egy másik programot.

A programválasztó jelzőlámpája világít, és a kijelzőmezőn megjelenik a főmenü

és a kiválasztott **program gyári beállításai:**

- hőmérséklet,
- centrifuga-fordulatszám,
- programidő,
- i-Dos beállítások,
- esetleges kiegészítő beállítások és tudnivalók. → 8. oldal

Belső dobvilágítással rendelkező készülékeknél:

A készülék bekapcsolása után, a betöltőablak kinyitása és becsukása után, valamint a program indítása után bekapcsol a dob világítása. A világítás önműködően kikapcsol.

Az alábbi lehetőségek közül választhat:

- használhatja a program gyári beállításait, és behelyezheti a ruhaneműt → 29. oldal ,
- vagy módosíthatja a program gyári beállításait, és/vagy választhat kiegészítő beállításokat.

Program gyári beállításainak módosítása

A mosáshoz használhatja vagy módosíthatja a gyári beállításokat.

Ehhez addig nyomja a megfelelő gombot, amíg meg nem jelenik a kívánt beállítás. → 16. oldal

Utasítás: Ha hosszabb ideig nyomva tartja a gombot, akkor a beállítási értékek automatikusan végigfutnak.

A beállítások megerősítés nélkül is aktívak.



A készülék kikapcsolása után megmaradnak az i-Dos ☼ I 1 1 és 1 1 beállításai. Minden más beállítás törlődik, és újbóli aktiváláskor újra be kell állítani őket.

Program gyári beállításai → 16. oldal

Kiegészítő programbeállítások kiválasztása

A kiegészítő beállítások/opciók kiválasztásával még jobban hozzáigazíthatja a mosási folyamatot a mosnivalókhoz.

A beállítások a program előrehaladásától függően be- és kikapcsolhatók. → 12. oldal

Az ecoPerfect  és a speedPerfect  gombok jelzőlámpái világítanak, ha a beállítás aktív.

A többi beállítást egy szimbólum jelzi a kijelzőmezőn, ha a beállítás aktív.

Többlépcsős beállítások esetén a beállítások automatikusan végigfutnak, ha hosszabb ideig nyomva tartja a gombokat.

A beállítások a mosógép kikapcsolása után törölődnek.

Kiegészítő programbeállítások/opciók → 25. oldal

Ruhanemű behelyezése a dobba

Figyelmeztetés Életveszély!

Az oldószer tartalmú tisztítószerrel, pl. folteltávolítóval vagy mosóbenzinnel előkezelt ruhadarabok betöltés után robbanást okozhatnak.

A ruhadarabokat előzőleg alaposan öblítse ki kézzel.

Az előzetesen szétválogatott ruhaneműt széthajtogatva helyezze a dobba. A kijelzőmezőn megjelenik a kiválasztott program, pl. a **Kímélőmosás** betöltési képernyője.

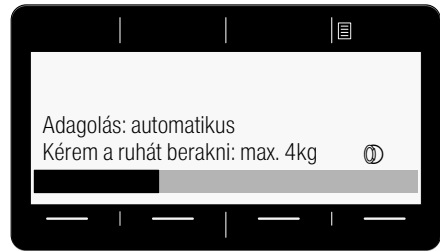



A töltöttséget jelző sáv feltöltődik a ruhanemű berakásakor. Ha túllépi a maximális betölthető mennyiséget, akkor villog a sáv. Ügyeljen a megadott maximális betölthető mennyiségre. A túltöltés rontja a mosási eredményt és elősegíti a gyűrődések képződését.



Utasítások

- Keverje a nagy és kicsi ruhadarabokat. A különböző méretű ruhadarabok jobban eloszlanak a centrifugálásnál. Az elkülönülő ruhadarabok kiegyensúlyozatlanságot okozhatnak.
- Várjon a ruhanemű behelyezésével addig, amíg a Siemens logó el nem tűnik a kijelzőről.
- A betöltési képernyő a betöltőablak kinyitásakor vagy a ruhanemű mennyiségének módosításakor jelenik meg.

A mosó- és öblítőszer adagolása és betöltése

A mosószer és öblítő adagolása a mosógép legtöbb programjánál automatikusan történik, ezekben a programokban az adagolás gyárilag előre be van állítva és módosítható. → 16. oldal

Az intelligens adagolás kiegészítéseként szükség esetén kézzel mosási segédanyagokat (pl. vízlágyítót, fehérítőt vagy folttisztító sót) lehet hozzáadni a   kamrán keresztül. → 36. oldal

Az olyan programoknál, amelyeknél nem lehetséges intelligens adagolás, vagy nem kívánja azt használni (ekkor az intelligens adagolást  (ki) helyzetbe kell állítani), a mosószeret kézzel a   kamrába kell hozzáadni. → 36. oldal

Program indítása

Ügyeljen arra, hogy ne csípődjenek be ruhadarabok a betöltőablak és a tömítógallér közé, majd csukja be a betöltőablakot.

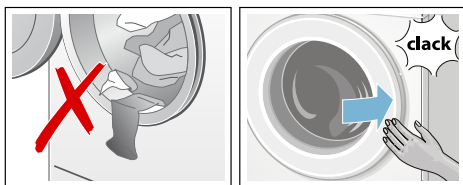

A kijelzőmezőn újra a kiválasztott program főmenüje jelenik meg.

A program elindításához nyomja meg a ►|| gombot.

A kijelzőmezőn mosás közben a program előrehaladását egy sáv mutatja. A sáv a mosási ciklus során kitöltődik, és információkat nyújt a program aktuális előrehaladásáról.

A nyílak a program előrehaladásának megfelelően jelennek meg és tűnnek el. Azokat a programbeállításokat/opciókat mutatják, amelyek a program előrehaladása közben módosíthatók/hozzáadhatók.

Néhány programlépés magyarázata:

- **Menny. szab. aut. aktív** → 39. oldal



- **Előmosás, Mosás, Öblítés, Centrifugálás, Szivattyúzás ...** jelenik meg a mosási ciklus során.

- **Kieg. öblítés: hab**

Utasítás: Habfelismerés

Amennyiben a kijelzőmezőn még a **Habzásfigyelés** is megjelenik, akkor a mosógép túl sok habot észlelt a mosóprogram közben, és ezért automatikusan beiktatott egy vagy több öblítési fázist a habzás megszüntetésére.

Adagoljon kevesebb mosószeret, amikor legközelebb azonos mennyiségű ruhát mos.

- további kijelzések → 45. oldal

Ha biztosítani szeretné a programot a véletlen elállítás ellen, válassza a gyerekszárat az alábbiakban leírt módon.

Gyerekszár

(Child Lock 3 sec.)

A mosógépet biztosítani lehet a beállított funkciók véletlen megváltoztatása ellen.

A **bekapcsoláshoz**/kikapcsoláshoz nyomja meg és tartsa nyomva a **Gyerekszár** (Child Lock 3 sec.) gombokat kb. 3 másodpercig.

→ 11. oldal

A kijelzőmezőn megjelenik a következő:

☞ **Gyerekszár aktív.**

Kb. 3 másodperc elteltével a kijelző visszavált a főmenüre.

Ha elállítódik a programválasztó vagy megnyomódik egy gomb bekapcsolt gyerekszár esetén, a kijelzőmezőn a ☞ **Gyerekszár aktív** jelenik meg.

Utasítások

- A gyerekszár a készülék bármelyik állapotában bekapcsolható.
- A gyerekszár a mosógép kikapcsolása esetén is aktív marad. Tehát a következő programválasztás előtt ki kell kapcsolni a gyerekszárát.
- Ha a készüléket futó program és aktív gyerekszár mellett kikapcsolják, akkor az újbóli bekapcsolás után folytatódni fog a program.

Ruha hozzáadása

A program elindítása után szükség esetén hozzáadhat vagy kivehet ruhaneműket.

Ehhez nyomja meg a ►► gombot.

A ►► gomb jelzőlámpája villog, és a gép ellenőrzi, hogy lehetséges-e a ruhahozzáadás.

Amikor a kijelzőmezőn megjelenik a **szünet: ruhahozzáad.**, akkor lehetséges a ruhahozzáadás.

A program folytatásához nyomja meg a ►► gombot. A program automatikusan folytatódik.

Utasítások

- Ruhahozzáadás közben ne hagyja hosszabb ideig nyitva a betöltőablakot – a ruhaneműből távozó víz kifolyhat.
- Magas vízszint, magas hőmérséklet vagy forgó dob esetén a betöltőablak biztonsági okokból zárva marad, és nem lehetséges a ruhahozzáadás. Vegye figyelembe a kijelzőmezőn látható útmutatásokat.
- A ruhamennyiség-kijelző ruhahozzáadásnál nem aktív.

A program módosítása

Ha véletlenül nem jó programot indított el, akkor a következőképpen módosíthatja a programot:

1. Nyomja meg a ►► gombot.
2. Válasszon másik programot.
3. Nyomja meg a ►► gombot. Az új program előlről kezdődik.

A program megszakítása

Magas hőmérsékletű programok esetében:

1. Nyomja meg a ►► gombot.
2. Hűtse le a ruhát: válassza az **Öblítés** programot.
3. Nyomja meg a ►► gombot.

Alacsony hőmérsékletű programok esetében:

1. Nyomja meg a ►► gombot.
2. Válassza a következő programot: **Centrifugálás** vagy **Szivattyúzás**.
3. Nyomja meg a ►► gombot.

Program vége öblítóstopnál

A kijelzőmezőn megjelenik a következő:



Folytassa a programot a következőképpen:

- Válassza a **Centrifugálás** programot (szükség esetén módosítsa a centrifuga-fordulatszámot) vagy a **Szivattyúzás** programot.
- Nyomja meg a ►|| gombot.

Program vége

A kijelzőmezőn megjelenik a következő:
☉ **Kész, ruha kivétele.** A ►|| gomb jelzőlámpája nem világít.

A ruha kivétele/a készülék kikapcsolása

1. Nyissa ki a betöltőablakot, és vegye ki a ruhaneműt. Vegye figyelembe a kijelzőmezőn látható útmutatásokat.
2. Nyomja meg a ① gombot. A készülék ki van kapcsolva.
3. Zárja el a vízcsapot.
Utasítás: Aquastop funkcióval rendelkező modelleknél nem szükséges.

Utasítások

- Ne felejtse ruhadarabokat a dobban. A következő mosáskor összemehetnek, vagy elszínezhetnek valami mást.
- Távolítsa el a doból és a gumi tömítőgallérból az esetleges idegen testeket – korrózióveszély.
- Törölje szárazra a tömítőgallért.



Utasítások

- A betöltőablakot és a mosószertartó fiókot hagyja nyitva, hogy a maradék víz kiszáradhasson.
- Mindig várja meg a program végét, mivel program közben a készülék le van zárva. Ezután kapcsolja be a készüléket, és várja meg a kioldást.
- Ha a program végén a kijelzőmező kialszik, akkor az energiatakarékos üzemmód aktív. A bekapcsoláshoz nyomjon meg egy tetszőleges gombot.



i-DOS

Intelligens adagolórendszer



Intelligens adagolórendszer a mosószer tartó fiókban

i-Dos intelligens adagolórendszer

Mosógépe intelligens adagolórendszerrel van felszerelve folyékony mosószer és öblítő számára.

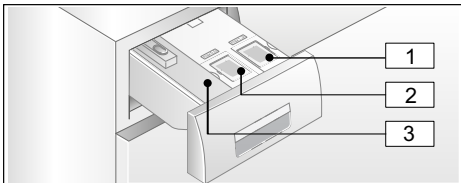
Ehhez az i-Dos  és  tartály áll a rendelkezésére a mosószer tartó fiókban. Választhat, hogy egy folyékony mosószer és egy öblítőt, vagy két folyékony mosószer kíván-e használni. Tartálytartalom átállítása → 38. oldal



- 1  tartály (1,3 l) folyékony mosószerhez
- 2  tartály (0,5 l) öblítőhöz (vagy mosószerhez a tartálytartalom átállítása esetén)
- 3  kamra kézi adagoláshoz

A választott programtól és beállításoktól függően az i-Dos tartályokból az optimális mennyiségű mosószer/öblítő kerül adagolásra.

Üzembe helyezés/ adagoló tartályok feltöltése

A mosó- és ápolószerek kiválasztásánál vegye figyelembe a gyártói útmutatásokat. Szabadon folyó, folyékony állagú, általános, univerzális és színes ruhához való mosószereket ajánlunk minden gépben mosható, pamut és műszál színes textíliához.

Utasítások

- Csak olyan szabadon folyó, folyékony állagú termékeket használjon, amelyeknek a mosószer tartó fiókba való adagolását a gyártó ajánlja.
- Ne keverje a különböző folyékony mosószereket. A folyékony mosószer cseréjekor (típus, gyártó stb.) maradéktalanul ürítse ki és tisztítsa ki az adagoló tartályt. → 41. oldal
- Ne használjon oldószert tartalmazó, maró hatású vagy gázt felszabadító szereket (pl. folyékony fehérítőt).
- Ne keverje össze a mosószer és az öblítőt.
- Ne használjon túltárolt és nagyon besűrűsödött termékeket.
- A kiszáradás elkerülése érdekében ne hagyja hosszabb ideig nyitva a töltőfedeleket.

Adagolótartályok feltöltése:

A mosószertartó fiókban található adagolótartályokat megfelelő töltőfedél jelöli:

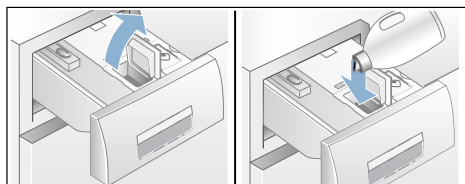

-  általános/univerzális mosószer
-  öblítő

1. Húzza ki a mosószertartó fiókot.
2. Nyissa ki a töltőfedelet.
3. Töltse be a mosószert/öblítőt. Ne töltsön a **max** jelölés fölé.



4. Csupkja le a töltőfedelet.
5. A mosószertartó fiókot lassan, teljesen tolja be.





A teljesen betölt mosószertartó fiók bekapcsolt készülék esetén a következőkből látható:

- A hozzátartozó világító kijelzés világít a fiók fogantyúján a kiválasztott i-Dos , i-Dos  intelligens adagolás esetén.
- A kijelzés egyszer felvillan és utána kialszik, ha az intelligens adagolás nincs kiválasztva.

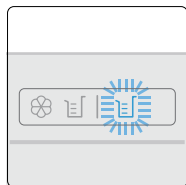
Mindennapi használat során

Világító kijelzők a fiók fogantyúján:





- A kijelzés **világít**, ha az intelligens adagolás ki van választva az adott tartály számára:
 -  a  tartálynál (mosószer),
 - a  jelzőlámpa esetén, amely a  kombinált tartályhoz tartozik, a lámpa világítása a tartály tartalmát jelzi:  öblítő esetén/ mosószer esetén. → 33. oldal
- A kijelzés **villog**, ha bekapcsolt intelligens adagolásnál a töltésszint nem éri el minimális szintet a tartályban.



Intelligens adagolás be-/kikapcsolása és az adagolási intenzitás hozzáigazítása:

A mosószer és öblítő intelligens adagolása minden engedélyezett programban gyárilag előre be van kapcsolva.

Programtáblázat → 16. oldal

A mosószer adagolási intenzitása  enyhére (enyhén szennyezett ruhanemű), az öblítőé  pedig közepesre (normál puhaságú ruhanemű) van előre beállítva, és programonként egyénileg módosítható. → 24. oldal

Az intelligens adagolás kiegészítéseként szükség esetén kézzel mosási segédanyagot (pl. folttisztító sőt) lehet hozzáadni a  kamrán keresztül. → 36. oldal

Utasítás: A kiválasztás (be/ki), valamint az i-Dos  és i-Dos  választott adagolási intenzitása akkor is megmarad programonként a következő módosításig, ha a mosógépet kikapcsolják.

Mosószer/öblítő utántöltése:

A hozzátartozó világító kijelzés villogása bekapcsolt intelligens adagolás esetén, valamint egy megfelelő útmutatás a kijelzőmezőn jelzi, hogy a töltésszint nem éri el minimális szintet. A tartalom még kb. 3 mosásra elegendő.

Ugyanolyan mosószerrel vagy öblítővel bármikor utána lehet tölteni. A termék/gyártó váltása esetén ajánlatos előzőleg kitisztítani a tartályokat. → 41. oldal

Szükség esetén hozzá kell igazítani az alap adagolási mennyiséget.

Alap adagolási mennyiség

Az alap adagolási mennyiségek megfelelnek:

- **Mosószereknél:** a normál szennyezettségre vonatkozó gyártói ajánlásnak és a helyi vízkeménységnek.
- **Öblítőknél:** a közepes puhaságra vonatkozó gyártói ajánlásnak.

Az erre vonatkozó adatokat megtalálja a mosószer/öblítő csomagolási címkéjén, vagy kérdezze meg közvetlenül a gyártónál.

A helyi vízkeménység meghatározásához használjon tesztcsíkot, vagy érdeklődjön vízszolgáltatójánál.

Vízkeménység:

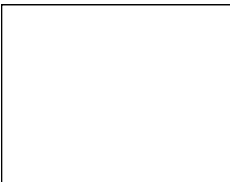

Itt látható egy példa a mosószer adagolására egy csomagolási címkén:

| Szennyezettségi fok → Vízkeménység ↓ | Szennyezettségi fok → | | | |
|--|-----------------------|--------------|--------|-------------|
| | enyhe | normál | erős | nagyon erős |
| lágy/közepes | 55 ml | 75 ml | 120 ml | 160 ml |
| kemény/nagyon kemény | 75 ml | 95 ml | 150 ml | 180 ml |

Az alap adagolási mennyiség gyárilag régióspecifikusan előre be van állítva (pl. 75 ml mosószer és 36 ml öblítő).

A mosószer alap adagolási mennyiségét a mosószer csomagolási címkéjének megfelelően állítsa be. Vegye figyelembe a vízkeménységet.

Az öblítő alap adagolási mennyiségét a saját, a ruhanemű puhaságára vonatkozó igényeinek megfelelően válassza meg.

Az alap adagolási mennyiség módosítása egyformán hat mindhárom adagolási intenzitásra.

Utasítások

- Nagyobb koncentrációjú mosószereknél csökkenteni kell az alap adagolási mennyiséget.
- Amennyiben mosás közben ismételt erős habképződés figyelhető meg, akkor ellenőrizze az alap adagolási mennyiség beállítását és az adagolási intenzitást. Emellett néhány folyékony mosószer hajlamos lehet a túlzott habképződésre. Ha az alap adagolási mennyiség és az adagolási intenzitás helyesen van beállítva, akkor ajánlott ilyenkor egy másik folyékony mosószert használni.





Alap adagolási mennyiségek módosítása:

Készülék beállításai → 38. oldal

Az i-Dos tartálytartalma

Öblítő helyett egy második folyékony mosószert is lehet használni az i-Dos  tartályban.

Utasítások



- Az i-Dos  tartálytartalmának **öblítőről mosószerre** történő átállításakor ennél a tartálnál a mosószer alap adagolási mennyisége gyári beállításként állítódik, és ennek a mosószernak az adagolása minden engedélyezett programban **ki** állapotban van. Ezt követően válassza ki az i-Dos  gombbal a kijelzőmezőn a mosószer adagolását (kevés, közepes vagy erős). → 12. oldal
- Az i-Dos  tartály automatikusan kikapcsolódik, ha az i-Dos  tartályhoz be van kapcsolva a mosószer-adagolás. A beállítások megmaradnak ehhez a programhoz a következő módosításig.
- Az i-Dos  tartálytartalmának **öblítőre** való állításakor az alap adagolási mennyiség gyári beállításként állítódik minden engedélyezett programban.
- A tartálytartalmak átállításához kiegészítő jóváhagyás szükséges a kijelzőmezőn.

Tartálytartalom módosítása:

Készülék beállításai → 38. oldal

Kézi adagolás

Az intelligens adagolás kiegészítéseként szükség esetén kézzel mosási segédanyagokat (pl. vízlágyítót, fehérítőt vagy folttisztító sőt) lehet hozzáadni a  kamrán keresztül.

Az olyan programoknál, amelyeknél nem lehetséges intelligens adagolás, vagy nem kívánja azt használni (ekkor az intelligens adagolást  (ki) helyzetbe kell állítani), a mosószert kézzel a  kamrába kell hozzáadni.

Figyelmeztetés **Szem-/bőrirritáció!**

A mosószertartó fiók üzemelés közben történő kinyitásakor mosó-/ápolószer spriccelhet ki.

Óvatosan nyissa ki a fiókot.

Ha mosó-/ápolószer érintkezik a szemével vagy a bőrével, akkor alaposan öblítse le.

Ha tévedésből lenyeli, forduljon orvoshoz.

Figyelem! **Készülékkárok**

A tisztítószerek és a ruhanemű előkezeléséhez használt szerek (pl. folttisztító, előmosó spray stb.) a mosógép felületével érintkezve károsíthatják azt.

Ügyeljen arra, hogy ezek a szerek ne érintkezzenek a mosógép felületével. Szükség esetén azonnal törölje le nedves ronggyal a ráhullott permetet és más maradványokat/cseppeket.

Utasítások

- Minden mosószer/segédanyag és tisztítószer adagolásánál feltétlenül vegye figyelembe a gyártói útmutatásokat.
- A mosószer manuális adagolásakor ne adjon hozzá kiegészítő mosószert az intelligens adagoláson keresztül (az intelligens adagolást állítsa ☰ (ki) helyzetbe); így megakadályozható a túladagolás és a habképződés.
- A sűrű öblítőket és formázó öblítőket hígítsa némi vízzel, ez megakadályozza a dugulást.

Mosószer adagolása és betöltése:

1. Húzza ki a mosószertartó fiókot.

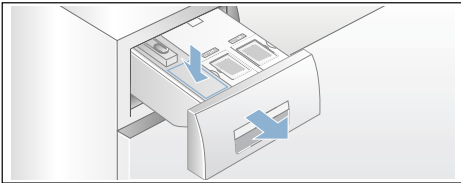

2. Végezze el az adagolást a ↗ ↘ kamrába az alábbiak szerint:
 - szennyezettség,
 - vízkeménység (érdeklődjön a vízszolgáltatójánál),
 - ruhanemű mennyisége,
 - gyártói adatok.
3. Csukja be a mosószertartó fiókot.



Készülék beállításai

A készülék következő beállításai módosíthatók:

választható beállítások:

- **Vége jelzés**
ki – csendes – közepes – hangos – nagyon hangos
Állítsa be a vége jelzés hangerejét.
- **Nyomóg.-hange.**
ki – csendes – közepes – hangos – nagyon hangos
Állítsa be a gombjelzések hangerejét.
- **A készülék autom. kikapcsolása**
15 – 30 – 60 perc múlva – soha
A készülék ... perc múlva automatikusan kikapcsol (= 0 kWh energiafogyasztás); bekapcsoláshoz nyomja meg a főkapcsolót, a ① gombot.
- **Nyelv**
Magyar
Angol
...
A kijelzett nyelv módosítása.
- **Dobtisztítási infó**
be – ki
Ez az üzenet figyelmezteti Önt arra, hogy le kell futtatni egy dobtisztítási programot.
- **Tartálytartalom:**
i-Dos ☼☼☼ tartalom
Öblítő – mosószer
A tartály tartalmának kiválasztása/módosítása.
- **Alap adagolási mennyiség:**
i-Dos ☼☼☼ alap
10 ml – 200 ml
Az alap adagolási mennyiséget a mosószer-/öblítőszergyártó ajánlásának megfelelően állítsa be.
- **Alap adagolási mennyiség:**
i-Dos ☼☼ alap
10 ml – 200 ml
Az alap adagolási mennyiséget a mosószergyártó ajánlásának megfelelően állítsa be.

A készülék beállításainak módosításához a **Alapbeállítások 3 mp** gombokat kb. 3 másodpercig tartsa lenyomva. → 13. oldal

Utasítások

- A beállítások megmaradnak a készülék kikapcsolása után.
- Ha hosszabb ideig nyomva tartja a gombokat, akkor a beállítások automatikusan végigfutnak.



Érzékelők

Mennyiségautomatika

A textil fajtájától és a betöltött ruhanemű mennyiségétől függően az automatikus mennyiség szabályozás minden programhoz optimálisan hozzáigazítja a vízfogyasztást és a program időtartamát.

Kiegyensúlyozatlanságot ellenőrző rendszer

Az automatikus kiegyensúlyozatlanságot ellenőrző rendszer felismeri a kiegyensúlyozatlanságot, és a centrifugálás többszöri elindításának megkísérlésével gondoskodik a ruhanemű egyenletes elosztásáról.

Biztonsági okokból a ruhanemű nagyon kedvezőtlen elosztása esetén lecsökken a fordulatszám, vagy nem történik centrifugálás.

Utasítás: Helyezzen be kicsi és nagy ruhadarabokat a dobba. → 29. oldal ,
→ 46. oldal

Aquasensor

programtól és modelltől függően

Az Aquasensor öblítés közben ellenőrzi az öblítővíz zavarosodásának mértékét (a zavarosodást szennyeződés és mosószermaradványok okozzák). Az öblítések időtartamát és számát a víz átlátszósága határozza meg.

Ruhamennyiség-érzékelő/kijelző

A ruhamennyiség-érzékelő nyitott betöltőablaknál felismeri a mosógép töltöttségének mértékét. Ezt a kijelzőmezőn látható növekvő sáv jelzi.

Utasítás: Annak érdekében, hogy a ruhamennyiség-érzékelő a ruhanemű mennyiségét teljes mértékben fel tudja mérni, a mosódobnak üresnek kell lennie a mosógép bekapcsolása előtt.

Adagolási javaslat

Az adagolási javaslat – a választott programtól és a felismert betöltött ruhamennyiségtől függően – egy javaslatot mutat a mosószer-adagoláshoz százalékos értékben. A %-érték a mosószergyártó ajánlására vonatkozik.

Utasítás: Az adagolási javaslat betartásával Ön kíméletesen bánik a környezettel és saját pénztárcájával.



Tisztítás és karbantartás



Figyelmeztetés Életveszély!

A feszültségvezető részek érintésekor áramütés veszélye áll fenn. Kapcsolja ki a készüléket, és húzza ki a hálózati csatlakozódugót a csatlakozóaljzatból.



Figyelmeztetés Méregzés veszélye!

Az oldószert tartalmazó tisztítószer (pl. a háztartási benzin) hatására mérgező gázok képződhetnek. Ne használjon oldószertartalmú tisztítószeret.

Figyelem!

Készülékkárok

Az oldószert tartalmazó tisztítószer (pl. a háztartási benzin) károsíthatják a készülék felületét és alkatrészeit. Ne használjon oldószertartalmú tisztítószeret.

Így előzhető meg a biofilm- és szagképződés:

Utasítások

- Biztosítsa a helyiség jó szellőzését.
- A betöltőablakot és a mosószertartó fiókot hagyja kissé nyitva, amikor a mosógép nincs használatban.
- Néha mosson a **Pamut 60 °C** programmal általános mosópor használata mellett.

A gép burkolata/kezelőmező

- A készülék házát és kezelőmezőjét dörzsölje le egy puha, nedves törlővel.
- A mosószert-maradványokat azonnal távolítsa el.
- Vízsugárral tisztítani tilos.

Mosódob

Klórmentes tisztítószer használjon, kerülje a fém dörzsszivacs alkalmazását.

Ha a mosógépben szag képződött, illetve a dob tisztításához hajtson végre egy **Dobtisztítás 90 °C** programot ruhanemű nélkül. Ehhez általános mosóport használjon.

Vízkőmentesítés

A mosószert helyes adagolása esetén nem szükséges a vízkőmentesítés. Amennyiben mégis, akkor a vízkőoldó gyártójának útmutatásai szerint kell eljárni. A megfelelő vízkőoldókat az internetes oldalunkon keresztül vagy a vevőszolgálatnál szerezheti be.
→ 48. oldal

i-Dos mosószertartó fiók és annak háza

1. Adagolótartályok kiürítése:

Az adagolótartályoknak ürítőnyílásaik vannak, levehető dugóval az elülső részben. Az adagolótartályok kiürítéséhez először vegye le a fiók fogantyúját az ábrán látható módon:

a) Húzza ki a mosószertartó fiókot.

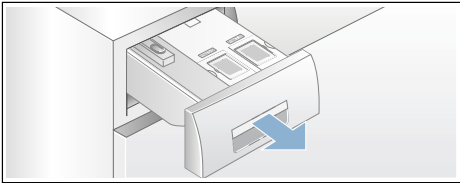

b) A fiókfogantyú hátoldalán található (A) nyitókart (középen lent) könnyedén húzza maga felé, és a kipattintott (B) fiókfogantyút egyidejűleg húzza felfelé.

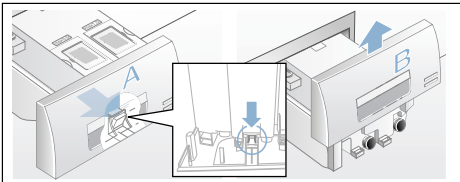

c) Az adagolótartályok kiürítéséhez a záródugót óvatosan távolítsa el, és a tartalmat engedje le egy megfelelő edénybe.

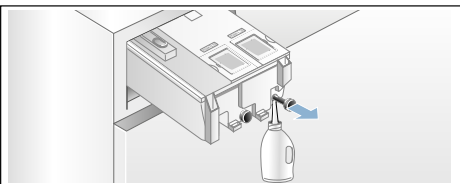

d) A záródugót tolja be ismét ütközésig.

2. Adagolótartályok/mosószertartó fiók tisztítása:

A kiürített adagolótartályok tisztításához a mosószertartó fiók teljesen kivethető.

a) Az adagolótartályokat kivétel előtt ürítse ki.

Utasítás: A fiókfogantyút csak a tisztítás elvégzése után tegye újra vissza.

b) Húzza ki a fiókot.

c) Nyomja meg a nyitókart, és vegye ki teljesen a fiókot.

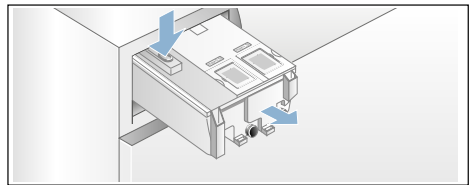

d) Óvatosan vegye le a fiók fedelét.

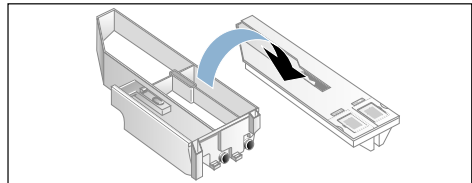

Figyelem!

A mosószertartó fiók megsérülhet! A mosószertartó fiók elektromos alkatrészeket tartalmaz. Vízzel érintkezve az alkatrészek megsérülhetnek.

- A fedelet nem szabad mosogatógépben tisztítani vagy vízbe meríteni.

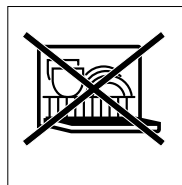

- A hátsó fiókcsatlakozót óvja a nedvességtől, mosószer-től vagy öblítőszer-maradványoktól, a külső felületeket szükség esetén puha, nedves ruhával tisztítsa meg. Betolás előtt szárítsa meg.
- e) A burkolatot és a fedelet puha, nedves ruhával vagy kézi zuhannyal tisztítsa meg. A belső felületeket szintén puha, nedves ruhával tisztítsa.

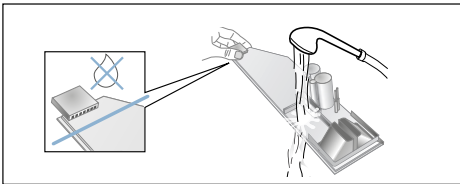

- f) A burkolatot és a fedelet szárítsa meg, majd rakja össze.
- g) A fiókfogantyút felülről tolja vissza, amíg hallhatóan bepattan.
- h) A mosószer-tartó fiók házát tisztítsa meg belül.
- i) A mosószer-tartó fiókot teljesen tolja be.

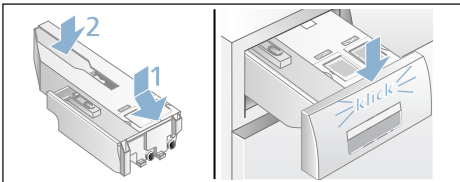

A mosóvízszivattyú eldugult, vízleeresztés

⚠ Figyelmeztetés **Forrázásveszély!**

A magas hőmérsékleten való mosáskor a mosóvíz forró. A forró mosóvízzel leforrázhatja magát. Hagyja lehűlni a mosóvizet.

1. Zárja el a vízcsapot, hogy ne folyjon be több víz, és ne kelljen azt a mosóvízszivattyún keresztül leengedni.
2. Kapcsolja ki a készüléket. Húzza ki a hálózati csatlakozódugót.
3. Nyissa ki és vegye le a szervízfedelelet.

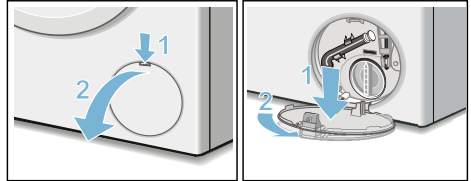

4. Vegye ki a vízleeresztő tömlőt a tartóból. Húzza le a zárókupakot, és hagyja lefolyni a mosóvizet egy megfelelő edénybe. Helyezze fel a zárókupakot, és tegye be a vízleeresztő tömlőt a tartóba.

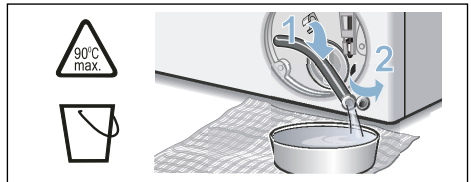

5. Óvatosan csavarja ki a szivattyúfedelelet, mivel maradék víz folyhat ki. A belső teret, a szivattyúfedél menetét és a szivattyúházat tisztítsa meg. A mosóvízszivattyú lapátkerekének forgathatóknak kell lennie. Helyezze vissza és csavarja be újra a szivattyúfedelelet. A fogantyúnak függőlegesen kell állnia.

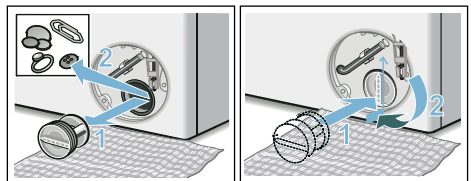

6. Rakja fel a szervizfedelelet, majd pattintsa be és zárja le.

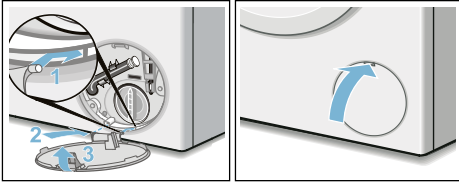

Utasítás: Annak megakadályozására, hogy a következő mosásnál a mosószer felhasználás nélkül távozzon a lefolyóba: öntsön 1 liter vizet a  kamrába, és indítsa el a **Szivattyúzás** programot.

Eldugult a lefolyótömlő a szifonnál

1. Kapcsolja ki a készüléket. Húzza ki a hálózati csatlakozódugót.
2. Lazítsa meg a csőbilincset. Óvatosan húzza le a lefolyótömlőt, mivel maradék víz folyhat ki.
3. Tisztítsa meg a lefolyótömlőt és a szifon csonkját.

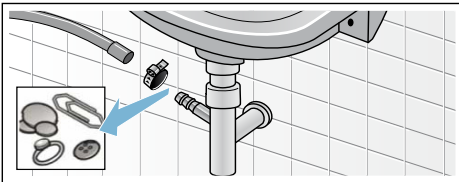

4. Tegye vissza a lefolyótömlőt, és a csatlakozási helyet rögzítse a csőbilinccsel.

Eldugult a szűrő a vízbevezetésben

Ehhez először csökkentse a víznyomást a vízbevezető tömlőben:

1. Zárja el a vízcsapot.
2. Válasszon ki egy tetszőleges programot (az Öblítés/Centrifugálás/Szivattyúzás kivételével).
3. Nyomja meg a ►► gombot. Kb. 40 másodpercig futtassa a programot.
4. Nyomja meg a ① gombot. A készülék ki van kapcsolva.
5. Húzza ki a hálózati csatlakozódugót.

Majd tisztítsa meg a szűrőket:

1. Vegye le a tömlőt a vízcsapról. Egy kis kefével tisztítsa meg a szűrőt.

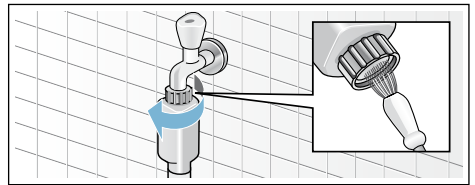

2. Standard és Aqua-Secure modelleknél tisztítsa meg a készülék hátoldalán levő szűrőt: Vegye le a tömlőt a készülék hátoldalán, fogóval vegye ki a szűrőt, és tisztítsa meg.

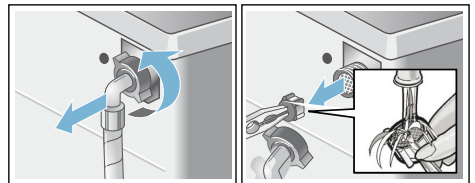

3. Csatlakoztassa a tömlőt, és ellenőrizze a tömítettséget.

Mi a teendő zavar esetén?

Vészkioldó

pl. áramkimaradás esetén

A program tovább fut, ha ismét helyreállították a feszültségellátást.

Ha mégis ki kell venni a ruhát, akkor az alább leírt módon ki lehet nyitni a betöltőablakot:

Figyelmeztetés **Forrázásveszély!**

Magas hőmérsékleten végzett mosásnál a forró mosóvízzel vagy ruhaneművel érintkezve forrázás fordulhat elő. Adott esetben először hagyni kell lehűlni.

Figyelmeztetés **Sérülésveszély!**

Ha a forgó dobba nyúl, megsérülhet a keze. Ne nyúljon a forgó dobba. Várja meg, amíg a dob már nem forog.

Figyelem!

Víz okozta károk

A kifolyó víz vízkárokat okozhat. Ne nyissa ki a betöltőablakot, amíg vizet lát az üvegen.

1. Kapcsolja ki a készüléket. Húzza ki a hálózati csatlakozódugót.
2. Engedje le a mosóvizet. → 42. oldal
3. A vészkioldót egy szerszámmal húzza lefelé, és engedje el. Ezt követően a betöltőablak kinyitható.

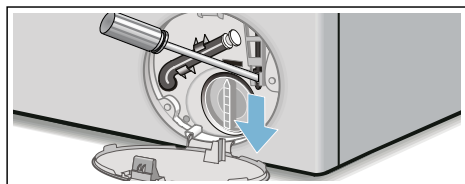



Útmutatások a kijelzőn

| Kijelzés | Ok/megoldás |
|--|---|
| Az i-Dos ❸I ❸J , ❸J tartályok feltöltése | Az i-Dos tartályokban a szint a minimális töltésszint alá csökkent, töltse fel őket → 34. oldal . |
| i-Dos ❸I ❸J , i-Dos ❸J hiba; i-Dos ❸I ❸J , i-Dos ❸J kikapcsolása | Az i-Dos ❸I ❸J-t, az i-Dos ❸J-t állítsa ki helyzetbe. Hívja a vevőszolgálatot. A készüléket kézi adagolással tovább lehet működtetni. Kézi adagolás → 36. oldal |
| Kérem a fiókot csukni | A fiókot helyesen tolja be. → 34. oldal |
| Szünet: Utántöltés nem lehetséges | A hőmérséklet vagy a vízszint túl magas. Nyomja meg a ►II gombot a program folytatásához. |
| Az ajtó kioldása nem lehetséges: A vízszint vagy a hőmérséklet túl magas | A hőmérséklet vagy a vízszint túl magas. Nyomja meg a ►II gombot a program folytatásához. |
| Az ajtó nem tud bezáródni, az ajtót megegyeszer nyitni, zárni és a ►II gombot megnyomni. | <ul style="list-style-type: none"> ■ Esetlegesen becsípődött a ruhanemű. Kérjük, nyissa ki és csukja be újra a betöltőablakot, majd nyomja meg a ►II gombot. ■ Szükség esetén nyomja rá a betöltőablakot, illetve vegyen ki ruhaneműt, és nyomja rá újból az ablakot. ■ Adott esetben kapcsolja ki és újra be a készüléket; állítsa be a programot, adjon meg egyéni beállításokat; ezután indítsa el a programot. |
| Kérem a vízvezetékot nyitni! | <ul style="list-style-type: none"> ■ Teljesen nyissa ki a vízcsapot. ■ A vízbevezető tömlő megtört vagy beszorult. ■ Túl alacsony a víznyomás. Tisztítsa meg a szűrőt. → 43. oldal |
| Kérem a szivattyút tisztítani! | <ul style="list-style-type: none"> ■ A mosóvízszivattyú eldugult. Tisztítsa ki a mosóvízszivattyút. → 42. oldal ■ A lefolyótömlő/lefolyócső eldugult. Tisztítsa ki a lefolyótömlőt a szifonnál. → 43. oldal |
| aquaStop működésben! Kérem a szervizet hívni! | Aquastop nélküli modellekre nem vonatkozik. Víz a fenéktartályban, a készülék tömitése nem megfelelő. Zárja el a vízcsapot. Hívja a vevőszolgálatot! |
| Automata kikapcsolás ... másodperc után | A készülék ... másodperc után automatikusan kikapcsol, ha hosszabb ideig nem kezelik. Megszakításhoz nyomjon meg egy tetszőleges gombot. → 38. oldal |
| Mosóvíz hűtése | A vízvezető vezetékek kímélése érdekében a forró mosóvíz szivattyúzás előtt lehűtésre kerül. |

| Kijelzés | Ok/megoldás |
|---------------------------------|--|
| Emlékeztető dobtisztításra: | Ez az utasítás arra emlékezteti Önt, hogy futtasson le egy Dobtisztítás 90 °C -os vagy egy 60 °C-os programot a dob és a mosóvíztartály tisztításához és ápolásához. Utasítások <ul style="list-style-type: none"> ■ A programot ruhanemű nélkül futtassa le. ■ Általános mosóport vagy fehérítőtartalmú mosószeret használjon. A habképződés elkerülése érdekében a gyártó által javasolt mosószermennyiségnek csak a felét használja. Ne használjon gyapjú- vagy finommosószeret. ■ Az emlékeztető üzenet be- és kikapcsolása. → 12. oldal |
| Egyéb kijelzések Hiba E: XXX | Kapcsolja ki a készüléket, várjon 5 másodpercig, majd kapcsolja be újra. Ha a kijelzés újra megjelenik, hívja a vevőszolgálatot. |

Mi a teendő zavar esetén?

| Üzemzavar | Ok/megoldás |
|---|---|
| Kifolyik a víz. | <ul style="list-style-type: none"> ■ Megfelelően rögzítse/cserélje ki a lefolyótömlőt. ■ Húzza meg a vízbevezető tömlő csavarozását. |
| Nincs vízbemenet. | <ul style="list-style-type: none"> ■ Nem nyomta meg a ► gombot? ■ Kinyitotta a vízcsapot? ■ Esetleg eldugult a szűrő? Tisztítsa meg a szűrőt. ■ A vízbevezető tömlő megtört vagy beszorult? |
| Az adagolótartály üres, és nem villog a töltésszint-kijelzés. | <ul style="list-style-type: none"> ■ A fiókfedél/-csatlakozó elszennyeződött? Tisztítás → 36. oldal ■ A mosószertartó fiók nincs jól betolva? Tolja be helyesen. → 41. oldal |
| Nem megfelelő mosószer/öblítőt töltött az adagolótartályba. | Adagolótartály: <ol style="list-style-type: none"> 1. Úrítse és tisztítsa ki. 2. Töltse fel újra. → 34. oldal |
| A mosószer/öblítő besűrűsödött az adagolótartályokban. | Tisztítsa ki, és töltsse fel újra az adagolótartályokat. |
| Nem lehet kinyitni a betöltőablakot. | <ul style="list-style-type: none"> ■ Aktív a biztonsági funkció. Megszakítja a programot? → 31. oldal ■ Kiválasztotta az ☐ (öblítőstop = utolsó centrifugálás nélkül) lehetőséget? → 32. oldal ■ Nyitás csak vészkioldóval lehetséges? → 44. oldal |
| A program nem indul el. | <ul style="list-style-type: none"> ■ Megnyomta a ► vagy a Késleltetett indítás gombot? ■ Bezárta a betöltőablakot? ■ A ☹ gyerekszár aktív? Kapcsolja ki. → 31. oldal |
| A dob röviden ránt a program indítása után. | Nem hiba – a mosóprogram elindításakor előfordulhat, hogy a dob röviden ránt, amit egy belső motorteszt eredményez. |

| Üzemzavar | Ok/megoldás |
|--|---|
| A gép nem szivattyúzza le a mosóvizet. | <ul style="list-style-type: none"> ■ Kiválasztotta az ☐ (öblítőstop = utolsó centrifugálás nélkül) lehetőséget? → 32. oldal ■ Tisztítsa ki a mosóvízszivattyút. → 42. oldal ■ Tisztítsa meg a lefolyócsövet és/vagy a lefolyótömlőt. |
| Nem látható víz a dobban. | Nem hiba – a víz a látható tartomány alatt van. |
| A centrifugálás eredménye nem kielégítő. A ruhanemű nyirkos/túl nedves. | <ul style="list-style-type: none"> ■ Nem hiba – a kiegyensúlyozatlanságot ellenőrző rendszer az egyenlőtlen ruhaelosztás miatt leállította a centrifugálást. Egyenletesen ossza el a kis és nagy ruhadarabokat a dobban. ■ Kiválasztotta a Vasaláskönyv. (modelltől függően) lehetőséget? → 34. oldal ■ Túl alacsony fordulatszámot választott? → 26. oldal |
| Többszöri rövid centrifugálás. | Nem hiba – a kiegyensúlyozatlanságot ellenőrző rendszer kiegyenlíti a kiegyensúlyozatlanságot. |
| A programidő tovább tart a szokásosnál. | <ul style="list-style-type: none"> ■ Nem hiba – a kiegyensúlyozatlanságot ellenőrző rendszer a kiegyensúlyozatlanságot egyenlíti ki a ruhanemű többszöri elosztásával. ■ Nem hiba – a habellenőrző rendszer aktív – a készülék egy öblítési fázist iktat be. |
| A programidő megváltozik a mosási ciklus alatt. | Nem hiba – a program lefutása igazodik a mindenkor mosási folyamathoz. Ilyenkor megváltozhat a kijelzőmezőn megjelenő programidő. |
| Vízmaradvány az ápolószer kamrájában. | <ul style="list-style-type: none"> ■ Nem hiba – nem rontja az ápolószer hatásfokát. ■ Szükség esetén tisztítsa meg a betétet. → 30. oldal |
| Szagképződés a mosógépben. | <p>Futtasson le egy Dobtisztítás 90 °C vagy egy Pamut 90 °C programot ruhanemű nélkül.</p> <p>Ehhez általános mosóport vagy fehérítőtartalmú mosószert használjon.</p> <p>Utasítás: . A habképződés elkerülése érdekében a gyártó által javasolt mosószermennyiségnek csak a felét használja. Ne használjon gyapjú- vagy finommosószert.</p> |
| Ismételt, erős habképződés. | <ul style="list-style-type: none"> ■ Ellenőrizze az alap adagolási beállításokat és az adagolási intenzitást. ■ Adott esetben használjon másik folyékony mosószert. |
| A mosószert/öblítőt lecsöpög a tömítógallérról, és összegyűlik az ablakban vagy a tömítógallér redőjében. | Túl sok mosószert/öblítőt van az adagoló tartályokban. Vegye figyelembe a tartályokban levő max jelölést. |
| Az i-Dos  alapbeállítás törlődik. | Az i-Dos  : tartalom menü beállításának módosítása esetén minden beállítás megváltozik. → 23. oldal |
| Erős zajképződés, rezgések és a készülék elmozgása centrifugálásakor. | <ul style="list-style-type: none"> ■ Be van állítva a készülék? Igazítsa meg a készüléket. → 56. oldal ■ Rögzítette a készülék lábait? Biztosítsa a készüléklábakat. → 56. oldal ■ Eltávolította a szállítási biztosítókat? Távolítsa el a szállítási biztosítókat. → 52. oldal |

| Üzemzavar | Ok/megoldás |
|--|---|
| A kijelzőmező/ jelzőlámpák üzem közben nem működnek. | <ul style="list-style-type: none"> ■ Áramkimaradás? ■ Kioldottak a biztosítékok? Kapcsolja be/cserélje ki a biztosítékokat. ■ Ha a zavar ismételten fellép, hívja a vevőszolgálatot. |
| Mosószermaradványok a kimosott ruhaneműn. | <ul style="list-style-type: none"> ■ A foszfátmentes mosószerek szórványosan vízben oldhatatlan maradványokat is tartalmaznak. ■ Válassza az Öblítés programot, vagy szárítás után kefélje ki a ruhaneműt. |
| Utántöltésnél a ►II nagyon gyorsan villog, és jelzés hangzik fel. | <ul style="list-style-type: none"> ■ A vízszint túl magas. Nem lehetséges a ruhanemű hozzáadása. Adott esetben azonnal csukja be a betöltőablakot. ■ Nyomja meg a ►II gombot a program folytatásához. |
| Ha nem tudja egyedül elhárítani a zavart (be-/kikapcsolás után), vagy javításra van szükség: | <ul style="list-style-type: none"> ■ Kapcsolja ki a készüléket, és húzza ki a hálózati csatlakozódugót a csatlakozóaljzatból. ■ Zárja el a vízcsapot, és hívja a vevőszolgálatot. |



Vevőszolgálat

Ha nem tudja önállóan megszüntetni a zavart, akkor kérjük, forduljon vevőszolgálatunkhoz. → Borítólapp

Mindig megtaláljuk a megfelelő megoldást, hogy elkerülhető legyen a felesleges kiszállás.

Adja meg a vevőszolgálatnak a készülék termékszámát (E-Nr.) és a gyártási számát (FD).

| | |
|-------------|----------|
| E-Nr. _____ | FD _____ |
|-------------|----------|

E-Nr. Termékszám
FD Gyártási szám

Ezek az adatok megtalálhatók
*modelltől függően:

a betöltőablak belső oldalán* / a
kinyitott szervízfedélen* és a készülék
hátlapján.

Bízzon a gyártó hozzáértésében.

Forduljon hozzánk. Ezzel biztosítja, hogy a javítást szakképzett szerelők végzik el az eredeti pótalkatrészekkel.



Fogyasztási értékek

Fő mosási programok energia- és vízfogyasztása, időtartama és maradék nedvességtartalma

(hozzávetőleges adatok)

| Program | Betölthető mennyiség | Energiafogyasztás* | Vízfogyasztás* | Programidő* |
|----------------------|----------------------|--------------------|----------------|-------------|
| Pamut 20 °C | 9 kg | 0,25 kWh | 90 l | 2 ¾ h |
| Pamut 40 °C | 9 kg | 1,10 kWh | 90 l | 3 h |
| Pamut 60 °C | 9 kg | 1,16 kWh | 90 l | 2 ¾ h |
| Pamut 90 °C | 9 kg | 2,14 kWh | 100 l | 2 ¾ h |
| Kímélőmosás 40 °C | 4 kg | 0,71 kWh | 64 l | 2 h |
| Mix 40 °C | 4 kg | 0,60 kWh | 45 l | 1 ¼ h |
| Finom / selyem 30 °C | 2 kg | 0,19 kWh | 37 l | ¾ h |
| Gyapjú 30 °C | 2 kg | 0,19 kWh | 41 l | ¾ h |

| Program | Maradék nedvességtartalom hozzávetőleges adatai** | | | |
|----------------|---|-----------------------------------|-----------------------------------|-----------------------------------|
| | WM16... max. 1600 ford/perc | WM14... max. 1400 ford/perc | WM12... max. 1200 ford/perc | WM10... max. 1000 ford/perc |
| Pamut | 44% | 48% | 53% | 62% |
| Kímélőmosás | 40% | 40% | 40% | 40% |
| Finom / selyem | 30% | 30% | 30% | 30% |
| Gyapjú | 45% | 45% | 45% | 45% |

* Az értékek a víznyomástól, a vízkeménységtől, a bevezetett víz hőmérsékletétől, a helyiség hőmérsékletétől, a ruhanemű fajtájától, mennyiségétől és szennyezettségétől, a használt mosószertől, a hálózati feszültség ingadozásaitól és a választott kiegészítő funkcióktól függően eltérnek a megadott értékektől.

** Maradék nedvességtartalom adatai a programfüggő centrifugafordulatszám-korlátozás és a maximális betölthető mennyiség alapján.

Leghatékonyabb programok pamuttextíliákhoz

A következő programok (standard programok, ◻ szimbólummal jelölve) a normál mértékben szennyezett pamut textíliák mosására alkalmasak, és a kombinált energia- és vízfogyasztás tekintetében a leghatékonyabbak.

| Normál programok pamuthoz az 1015/2010/EU rendelet szerint | | |
|--|----------------------|-----------------------------------|
| Program + hőmérséklet + gomb | Betölthető mennyiség | Program hozzávetőleges időtartama |
| ◻ Pamut + ◻60°C + ◻ ecoPerfect Ⓢ | 9 kg | 4 ¾ h |
| ◻ Pamut + ◻60°C + ◻ ecoPerfect Ⓢ | 4,5 kg | 4 ½ h |
| ◻ Pamut + ◻40°C + ◻ ecoPerfect Ⓢ | 4,5 kg | 4 ½ h |

Programbeállítás a 2010/30/EU irányelv szerinti, hideg vízzel (15 °C) történő vizsgálathoz és energiafogyasztás címkézéséhez.
A programhoz tartozó hőmérsékleti érték a textíliákon elhelyezett kezelési címkén feltüntetett hőmérséklethez igazodik. A tényleges mosási hőmérséklet energiatakarékosági okokból eltérhet a program megadott hőmérsékletétől.

Műszaki adatok.

Méretetek:

850 x 600 x 590 mm

(magasság x szélesség x mélység)

Súly:

70 – 85 kg (modelltől függően)

Hálózati csatlakozás:

Hálózati feszültség: 220 – 240 V, 50 Hz

Névleges áram: 10 A

Névleges teljesítmény: 1900 – 2300 W

Víznyomás:

100–1000 kPa (1–10 bar)

Energiafogyasztás kikapcsolt állapotban:

0,12 W

Energiafogyasztás bekapcsolva hagyott állapotban:

0,43 W

Felállítás és csatlakoztatás

Csomagolás tartalma

Utasítás: Ellenőrizze, hogy a készülék nem sérült-e meg a szállítás során. Soha ne helyezzen üzembe sérült gépet. Kifogásolások esetén forduljon ahhoz a kereskedőhöz, akinél a készüléket vásárolta, vagy a vevőszolgálatunkhoz. → 48. oldal

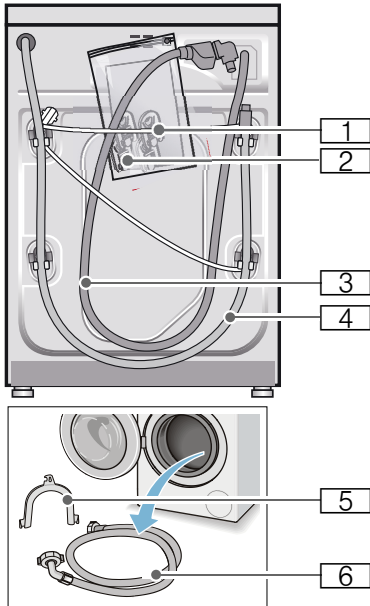

1 Hálózati vezeték

2 Zacskó:

- Használati és felállítási útmutató
- Vevőszolgálatok jegyzéke*
- Garancia*
- Védőfedelek a szállítási biztosítók eltávolítása után megjelenő nyílásokhoz
- Adapter tömítőgyűrűvel
21 mm = 1/2"-ről
26,4 mm = 3/4"-re *

3 Vízevezető tömlő Aquastop modellnél

4 Vízelvezető tömlő

5 A vízelvezető tömlő rögzítésére szolgáló patkó*

6 Vízevezető tömlő Standard/Aqua-Secure modelleknél
modelltől függően

*

Kiegészítésként a vízelvezető tömlő szifonhoz való csatlakoztatásánál egy 24-40 mm-es átmérőjű (szaküzletben kapható) csőbilincsre van szükség.

Hasznos szerszámok

- Vízmérték a beállításhoz
- A következő csavarkulcsok:
 - SW13 a szállítási biztosítók kioldásához és
 - SW17 a készüléklábak beállításához

Biztonsági útmutató

⚠ Figyelmeztetés **Sérülésveszély!**

- A mosógép súlya igen nagy. A készülék megemelésénél/ szállításánál körültekintően járjon el.
- Ha a mosógépet kiálló alkatrészeknél fogva (pl. betöltőablak) emelik meg, az alkatrészek letörhetnek és sérüléseket okozhatnak. Ne emelje meg a mosógépet kiálló alkatrészeknél fogva.
- A tömlő- és hálózati vezetékek szakszerűtlen fektetése által botlás- és sérülésveszély áll fenn. A tömlőket és vezetékeket úgy fektesse le, hogy a botlásveszély elkerülhető legyen.

Figyelem! **Készülékkárok**

A befagyott tömlők elszakadhatnak/ megrepedhetnek.

A gépet ne állítsa fel fagyveszélyes helyeken és/vagy szabadban.

Figyelem! **Víz okozta károk**

A vízevezető és a vízelvezető tömlő csatlakozási pontjai nagy víznyomásnak vannak kitéve. A szivárgás vagy víz okozta károk elkerülése érdekében feltétlenül vegye figyelembe az ebben a fejezetben szereplő útmutatásokat.

Utasítások

- Az itt felsorolt útmutatásokon kívül az illetékes víz- és áramszolgáltató vállalat különleges előírásai lehetnek érvényben.
- Kétség esetén szakemberrel csatlakoztassa a készüléket.

Elhelyezési felület

Utasítás: A stabilitás azért fontos, hogy a mosógép ne mozogjon el!

- Az elhelyezési felületnek keménynek és egyenletesnek kell lennie.
- Nem alkalmasak a puha padlók/padlóburkolatok.

Felállítás lábazatra vagy fagerendás födémen

Figyelem!

Készülékkárok

A mosógép centrifugáláskor elmozoghat és lebillenhet/lezuhanhat a lábazatról.

A mosógép lábait feltétlenül rögzítse tartófülekkel.

Rendelési sz. WMZ 2200, WX 9756, Z 7080X0

Utasítás: Fa födém esetén a következőképpen helyezze el a mosógépet:

- lehetőség szerint egy sarokba állítsa,
- egy vízálló fa lapra (min. 30 mm vastag), amelyet erősen odacsavaroztak a padlóhoz.

Fiókos állványra történő felállítás

Állvány rendelési sz.: WMZ 20490, WZ 20490, WZ 20510, WZ 20520

A készülék beépítése konyhai szekrény sorba

⚠ Figyelmeztetés Életveszély!

A feszültségvezető részek érintésekor áramütés veszélye áll fenn. Ne távolítsa el a készülék fedőlapját.

Utasítások

- 60 cm-es beépítési szélesség szükséges.
- Csak a szomszédos szekrények alatt is áthaladó, azokkal szilárdan összekapcsolt munkalapra állított munkalapra helyezze a mosógépet.

Szállítási biztosítók eltávolítása

Figyelem!

Készülékkárok

- A mosógép biztonságos szállításáról szállítási biztosítók gondoskodnak. Az el nem távolított szállítási biztosítók a készülék üzemelésekor pl. sérülést okozhatnak a dobban. Az első használat előtt feltétlenül teljesen el kell távolítani mind a 4 szállítási biztosítót. A biztosítókat őrizze meg.
- A sérülések elkerülésére egy későbbi szállításnál okvetlenül helyezze vissza a biztosítókat.

Utasítás: Őrizze meg a csavarokat és hüvelyeket.

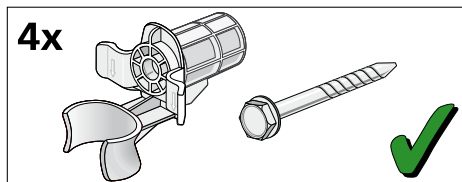

1. A tömlőket vegye ki a tartókból.

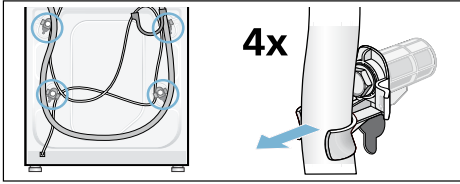

2. Mind a 4 szállítási biztosítócsavart lazítsa meg egy 13-as csavarkulccsal és távolítsa el. Távolítsa el a hüvelyeket. Közben a hálózati vezetékét vegye ki a tartóból.

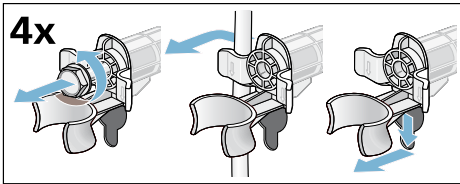

3. Tegye fel a burkolatokat. A rögzítőfülre gyakorolt nyomással rögzítse fixen a burkolatokat.

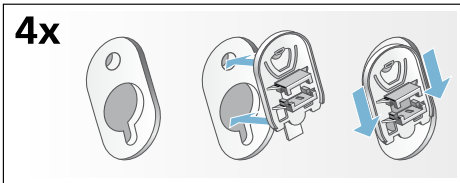

Tömlő- és vezeték hosszúságok

- Bal oldali csatlakoztatás

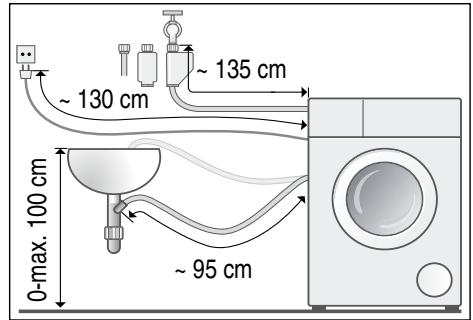

- Jobb oldali csatlakoztatás

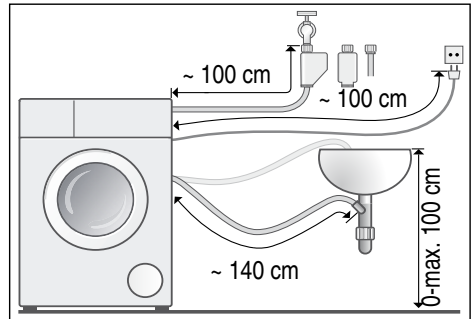

Javaslat: Szakkereskedőnél/vevőszolgálatnál kapható:

- hosszabbító az Aquastop-, ill. a hidegvíz-bevezető tömlőhöz (kb. 2,50 m); rendelési sz.: WM Z2380, WZ 10130, CZ 11350, Z 7070X0
- hosszabb vízbevezető tömlő (kb. 2,20 m) a Standard modellhez; alkatrészszám a vevőszolgálatnál: 00353925

Vízbevezetés

Figyelmeztetés Életveszély!

A feszültségvezető részek érintésekor áramütés veszélye áll fenn.

Az Aquastop biztonsági szelepet ne merítse vízbe (elektromos szelep van benne).

Utasítások

- A mosógépet csak hideg ivóvízzel működtesse.
- A készüléket ne csatlakoztassa nyomás nélküli bojler keverőcsapjára.
- Csak a géphez mellékelt vagy egy erre kijelölt szaküzletben vásárolt vízbevezető tömlőt használjon, használtat ne.
- A vízbevezető tömlőt ne törje meg és ne préselje össze.
- Nem szabad módosítani (lerövidíteni, átvágni) a vízbevezető tömlőt (a szilárdság ekkor már nem garantált).
- A rögzítőcsavarokat csak kézzel húzza meg. Ha a rögzítőcsavarokat túl szorosra húzza egy szerszámmal (fogóval), akkor a menetek megsérülhetnek.
- A 21 mm = 1/2"-es vízcsapra való csatlakoztatás esetén először szereljen fel egy adaptert*, amelynek a tömítőgyűrűjével lehetséges a csatlakoztatás 21 mm = 1/2"-ról 26,4 mm = 3/4"-re.
* modelltől függően benne van a csomagolásban

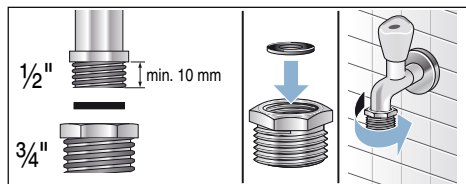

Optimális víznyomás a vezetékes hálózatban

legalább 100 kPa (1 bar)

maximum 1000 kPa (10 bar)

Kinyitott vízcsapnál legalább 8 l/perc mennyiségű víz folyik.

Nagyobb víznyomásnál alkalmazzon nyomáscsökkentő szelepet.

Csatlakoztatás

A vízbevezető tömlőt csatlakoztassa a vízcsapra (26,4 mm = 3/4") és a készülékre (Aquastop modelleknél ez nem szükséges, ott már rögzítve van):

- Modell: **Standard**

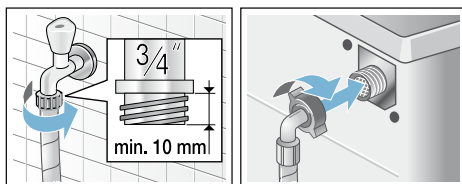

- Modell: **Aqua-Secure**

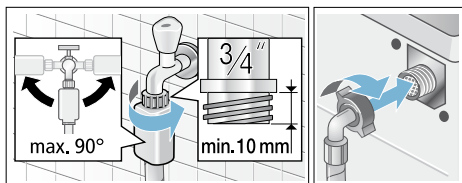

- Modell: **Aquastop**

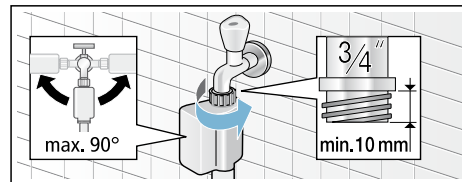

Utasítás: Óvatosan nyissa ki a vízcsapot, és közben ellenőrizze a bekötési pontok tömítettségét. A csavarkötés vízvezetéki nyomás alatt áll.

Vízvezetés

Figyelmeztetés Forrázásvesztély!

Magas hőmérsékleten végzett mosásnál a forró mosóvízzel érintkezve (pl. a forró mosóvíz mosdókagylóba szivattyúzásakor) leforrázhatja magát. Ne nyúljon a forró mosóvízbe.

Figyelem!

Víz okozta károk

Ha a lefolyótömlő szivattyúzaskor a magas víznyomás miatt kicsúszik a mosdókagylóból vagy a csatlakozási pontból, akkor a kifolyó víz károkat okozhat.

Biztosítsa, hogy a lefolyótömlő ne tudjon kicsúszni a mosdókagylóból vagy a csatlakozási pontból.

Figyelem!

Készülékkárok/textíliák károsodása

Ha a lefolyótömlő vége a kiszivattyúzott vízbe merül, akkor a víz visszaszivattyúzódhat a készülékbe, és ez károsíthatja a készüléket/textíliákat. Ügyeljen a következőkre:

- a mosdólefolyó záródugója ne záródjon be.
- a lefolyótömlő vége ne merüljön a kiszivattyúzott vízbe.
- a víz kellő gyorsasággal folyjon le.

Utasítás: A vízvezető tömlőt nem szabad megtörni vagy hosszirányban húzni.

Csatlakoztatás

■ A mosóvíz mosdókagylóba vezetése

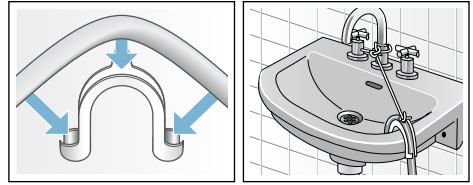

■ A mosóvíz szifonba vezetése

A csatlakozási pontot 24-40 mm átmérőjű (szakkereskedésben kapható) csőbilinccsel kell biztosítani.

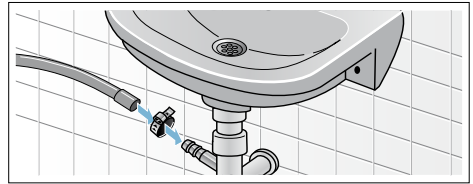

■ A mosóvíz elvezetése gumikarmantyús műanyag csövön vagy vízvezetőn keresztül

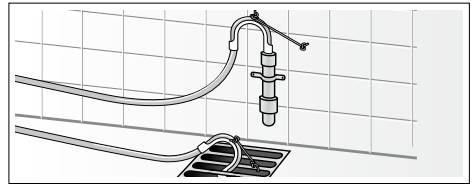

Beállítás

Vízmérték segítségével állítsa be a készüléket.

Az erős zajképződés, a rezgések és a készülék elmozgása a nem megfelelő beállítás következménye lehet!

1. A kontraanyákat egy SW17 csavarkulccsal az óramutató járásával megegyező irányban csavarja ki.
2. A mosógép beállítását vízmértékkel ellenőrizze, szükség esetén korrigálja. A készülékláb elforgatásával változtatható a magasság. Mind a négy készüléklábnak biztosan kell állnia a padlón.
3. Mind a négy készülékláb kontraanyáját egy SW17 csavarkulccsal húzza meg erősen a ház irányában. Közben rögzítse a lábat, és ne állítson a magasságon.



Villamos csatlakozás

Figyelmeztetés Életveszély!

A feszültségvezető részek érintésekor áramütés veszélye áll fenn.

- Soha ne fogja meg nedves kézzel a hálózati csatlakozódugót.
- A hálózati vezetékét mindig csak a csatlakozódugónál fogva húzza, soha ne a vezetéknél, mivel az megsérülhet.
- A hálózati csatlakozódugót soha ne húzza ki működés közben.

Vegye figyelembe a következő tanácsokat, és ügyeljen arra, hogy:

Utasítások

- a hálózati feszültség és a mosógépen (a készüléktáblán) található feszültségadat megegyezzen.
A csatlakozási érték és a szükséges biztosíték a készüléktáblán van megadva.
- a mosógépet csak előírászerűen felszerelt védőérintkezős csatlakozóaljzaton keresztül, váltóáramra csatlakoztassa.
- a hálózati csatlakozódugó és a csatlakozóaljzat illeszkedjen egymáshoz.
- elegendő legyen a vezeték keresztmetszete.
- a földelési rendszer előírászerűen van szerelve.
- a hálózati vezeték cseréjét (ha szükséges) csak villamosági szakember végezze. Pót hálózati vezeték a vevőszolgáltatónál kapható.
- ne használjon elosztódugókat/-csatlakozókat és hosszabbító vezetékeket.
- hibaáram-védőkapcsoló használata esetén csak a  jelöléssel rendelkező típust használjon. Csak ez a jelölés garantálja a jelenleg érvényes előírások betartását.
- a hálózati csatlakozódugó mindig elérhető legyen. Ha ez nem lehetséges, a vonatkozó biztonsági előírások teljesítése érdekében fix bekötés esetén be kell építeni egy (kétpólusú) kapcsolót az elektromos berendezésekre vonatkozó szabályozásnak megfelelően.
- a hálózati vezeték ne legyen megtörve, becsípődve, módosítva vagy átvágva.
- a hálózati vezeték ne érintkezzen hőforrással.



Az 1. mosás előtt

A mosógépet a gyárból történő kiszállítás előtt behatóan átvizsgálták. A lehetséges vizsgálovíz-maradványok eltávolításához először ruhanemű **nélkül** végezzen mosást.





Utasítások

- A mosógépet **szakszerűen kell felállítani** és **csatlakoztatni**. Lásd → 50. oldal
- Soha ne helyezzen üzembe sérült gépet. Tájékoztassa a vevőszolgálatot.

Előkészítő munkálatok:

1. Ellenőrizze a gépet.
2. Töltse fel az  és  adagolótartályt. → 33. oldal
3. Távolítsa el a védőfóliát a kezelőlapról.
4. Dugja be a hálózati csatlakozódugót.
5. Nyissa ki a vízcsapot.

Futtasson le egy programot ruhanemű nélkül:

1. Kapcsolja be a készüléket.
2. Csukja be a betöltőablakot (ne rakjon be ruhaneműt!).
3. Válassza a **Dobtisztítás 90 °C** programot.
4. Nyissa ki a mosószertartó fiókot.
5. Töltsön kb. 1 liter vizet a   kamrába.
6. Töltsön általános mosóport a   kamrába.

Utasítás: A habképződés elkerülése érdekében a gyártó által javasolt mosószermennyiségnek csak a felét használja. Ne használjon gyapjú- vagy finommosószert.

7. Csukja be a mosószertartó fiókot.
8. Nyomja meg a  gombot.
9. A program végén kapcsolja ki a készüléket.

Az új mosógépe üzemkész.

Szállítás

pl. költözésnél

Figyelem!

Készülékkárok az adagolótartályokból kifolyó mosószer/öblítő miatt

A kifolyó mosószer/öblítő hátrányosan befolyásolhatja a készülék működését, pl. elektromos károkat okozhat. A készülék szállítása előtt ki kell üríteni az adagolótartályokat.

Előkészítő munkálatok:

1. Zárja el a vízcsapot.
2. Csökkentse a víznyomást a vízbevezető tömlőben: → 43. oldal ; Tisztítás és karbantartás – Eldugult a vízbevezetésnél levő szűrő
3. Válassza le a mosógépet az elektromos hálózatról.
4. Engedje le a maradék mosóvizet: → 42. oldal ; Tisztítás és karbantartás – A mosóvízszivattyú eldugult, vészleeresztés
5. Szerelje le a tömlőket.
6. Ürítse ki az adagolótartályokat. → 41. oldal

Építse be a szállítási biztosítókat:

1. Vegye le a burkolatokat, és őrizze meg azokat.
Esetleg használjon csavarhúzó.

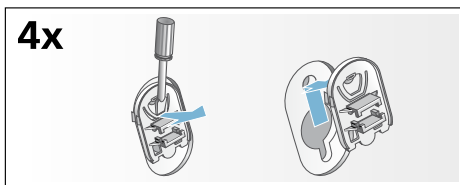

2. Mind a 4 hüvelyt helyezze be. A hálózati vezetékét erősen rögzítse a tartókon. Helyezze be a szállítási biztosítócsavarokat, és húzza meg azokat egy 13-as csavarkulccsal.

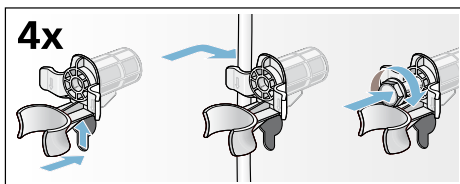

Újbóli üzembe helyezés előtt:

Utasítások

- A szállítási biztosítókat **feltétlenül** el kell távolítani!
- Annak megakadályozására, hogy a következő mosásnál a mosószer felhasználás nélkül távozzon a lefolyóba: öntsön kb. 1 liter vizet a  kamrába, majd válassza ki és indítsa el a **Szivattyúzás** programot.



Aquastop garancia

csak Aquastop funkcióval rendelkező készülékekhez

Az eladóval szemben vállalt, az adásvételi szerződésből fakadó garanciális igények kiegészítéseképpen és készülékgaranciánk kiegészítéseként az alábbi feltételekkel teljesítjük a kártérítést:

1. Ha Aquastop rendszerünk hibája miatt vízkár keletkezett, akkor megtérítjük a magánfelhasználók kárát.
2. A felelősségi garancia a készülék teljes élettartama alatt fennáll.
3. A garanciaigény feltétele, hogy az Aquastop funkcióval rendelkező készüléket útmutatónknak megfelelően szakszerűen állítsák fel és csatlakoztassák; ez vonatkozik a szakszerű Aquastop meghosszabbításra (eredeti tartozék) is.
A garancia nem terjed ki a vízcsapon lévő Aquastop csatlakozóig beszerelt hibás csatlakozóvezetékekre vagy szerelvényekre.
4. Az Aquastop funkcióval rendelkező készülékeket alapvetően nem kell üzem közben felügyelnie, ill. utána a vízcsap elzárásával biztosítani. Csupán hosszabb távollét esetén, pl. többhetes nyaraláskor, kell elzárni a vízcsapot.

Javítási megrendelés és tanácsadás zavarok esetén

H +361 489 5461

Az egyes országok vevőszolgálati elérhetőségei megtalálhatók a mellékelt vevőszolgálati jegyzékben.

BSH Hausgeräte GmbH

Carl-Wery-Straße 34

81739 München

GERMANY

siemens-home.bsh-group.com

Gyártó a BSH Hausgeräte GmbH, a Siemens AG védjegyhasználati engedélye alapján



9001048573 (9708)