

SIEMENS



Mosógép

WM16Y891EU

siemens-home.com/welcome

hu Használati- és felállítási útmutató

Register
your
product
online

Az új mosógépe

Ön egy Siemens márkájú mosógépet választott.

Kérjük, szánjon néhány percet az olvasásra, és ismerkedjen meg mosógépének előnyeivel.

A gyárunkból kikerülő minden mosógépet gondosan ellenőrzünk működés és kifogástalan állapot tekintetében, hogy megfeleljenek a Siemens márka magas minőségi színvonalának.

Termékeinkkel, tartozékokkal, pótalkatrészekkel és szolgáltatásokkal kapcsolatos további információkat a www.siemens-home.com oldalon talál vagy forduljon vevőszolgálati központjainkhoz.

Amennyiben a használati és felállítási útmutató különböző modelleket ismertet, a különbségekre a megfelelő pontokon utalások találhatók.



A mosógépet csak a jelen használati és felállítási útmutató elolvasása után helyezze üzembe!

Alkalmazott szimbólumok és jelölések

Figyelmeztetés!

Ez a szimbólum és figyelmeztetés egy lehetséges veszélyhelyzetre utal. Figyelmen kívül hagyása halálhoz vagy sérülésekhez vezethet.

Figyelem!

Ez a figyelmeztetés egy lehetséges veszélyhelyzetre utal. Figyelmen kívül hagyása anyagi és/vagy környezeti károkhhoz vezethet.

Útmutatás / tipp

Útmutatások a készülék optimális használatához / hasznos információk.

1. 2. 3. / a) b) c)

A teendők lépéseit számok és betűk jelölik.

■ / -

A felsorolásokat négyzet vagy kötőjel jelöli.

Tartalomjegyzék

	Rendeltetésszerű használat 5		Kiegészítő programbeállítások/ opciók (* modelltől függően) . . 24
	Biztonsági útmutató 6	speedPerfect  25	ecoPerfect  25
	Elektromos biztonság 6	Előmosás * 25	Extra öblítés * 25
	Sérülésveszély 6	Többletvív * 25	Vasaláskönny. * 25
	Gyermekek biztonsága 7	Áztatás * 26	Öbl.stop * 26
	Környezetvédelem 8	Halkabb mosás * 26	
	Csomagolás/kiselejtezett készülék . . 8		
	Megtakarítási tanácsok 8		
	A legfontosabbak röviden 9		A készülék kezelése 26
	A készülék megismerése 10	Mosógép előkészítése 26	Készülék bekapcsolása/program választása 27
	Mosógép 10	Program gyári beállításainak módosítása 27	Kiegészítő programbeállítások kiválasztása 27
	Kezelőfelület 11	Ruhanemű behelyezése a dobba . . 28	A mosó- és ápolószer adagolása és betöltése 28
	Kijelző 12	A program indítása 28	Gyerekszár 29
	Ruhanemű 14	Ruha hozzáadása 30	A program módosítása 30
	Ruhanemű előkészítése 14	A program megszakítása 30	Program vége öblítőstopnál 30
	Mosandó ruhanemű szétválogatása . 14	Program vége 30	A ruha kivétele/ a készülék kikapcsolása 31
	Mosószer 15		
	Helyes mosószerválasztás 15		
	Energia- és mosószer-megtakarítás . 15		
	Programtáblázat 16		Intelligens adagolórendszer . . 31
	Programok a programválasztón . . . 16	Intelligens adagolórendszer a mosószertartó fiókban 31	Üzembe helyezés/adagoló tartályok feltöltése 32
	Keményítés 22	Mindennapi használat során 32	Alap adagolási mennyiség 33
	Festés/fehérítés 22	Az i-Dos  I  tartálytartalma 34	Kézi adagolás 35
	Program gyári beállításai 23		
	Hőmérséklet 23		
	Centrifuga-fordulatszám 23		
	Késleltetett indítás 23		
	i-Dos beállítások 24		

	Készülék beállításai	36		Felállítás és csatlakoztatás . . .	48
	Érzékelők	36	Csomagolás tartalma	48	
	Mennyiségautomatika	36	Biztonsági útmutató	48	
	Kiegyensúlyozatlanságot ellenőrző rendszer.	36	Elhelyezési felület.	49	
	Aquasensor	37	Felállítás lábazatra vagy fagerendás földemen.	49	
	Ruhamennyiség-érzékelő/kijelző . . .	37	Fiókos állványra történő felállítás . . .	49	
	Adagolási javaslat	37	A készülék beépítése konyhai szekrény sorba	49	
	Tisztítás és karbantartás	37	Szállítási biztosítók eltávolítása. . . .	49	
	A gép burkolata/kezelőmező.	37	Tömlő- és vezeték hosszúságok	50	
	Mosódob	38	Vízbevezetés	51	
	Vízkömentesítés.	38	Vízelvezés	52	
	i-Dos mosószertartó fiók és annak háza	38	Beállítás	53	
	A mosóvízszivattyú eldugult, vészleeresztés	39	Villamos csatlakozás	53	
	Eldugult a lefolyótömlő a szifonnál .	40	Az 1. mosás előtt	54	
	Eldugult a szűrő a vízbevezetésben.	40	Szállítás	54	
	Mi a teendő zavar esetén?	41		Aquastop garancia	55
	Vészkioldó	41			
	Útmutatások a kijelzőn.	42			
	Mi a teendő zavar esetén?	43			
	Vevőszolgálat	45			
	Fogyasztási értékek	46			
	Fő mosási programok energia- és vízfogyasztása, időtartama és maradék nedvességtartalma. . . .	46			
	Leghatékonyabb programok pamuttextíliákhoz.	47			
	Műszaki adatok.	47			



Rendeltetésszerű használat

- Kizárólag magánháztartásokban és háztartási környezetben használható.
- A mosógép géppel mosható textíliák és kézzel mosható gyapjú mosóvízben történő mosására alkalmas.
- Hideg ivóvízzel és kereskedelmi forgalomban kapható, gépi mosáshoz alkalmas mosó- és ápolószerekkel történő használatra.
- Minden mosó- és segédanyag, ill. ápoló- és tisztítószer adagolásánál feltétlenül vegye figyelembe a gyártói útmutatásokat.
- A mosógépet 8 éven felüli gyermekek, valamint csökkent fizikai, érzékszervi, vagy mentális képességekkel, illetve kellő tapasztalattal és ismeretekkel nem rendelkező személyek is használhatják, amennyiben ez **felügyelet mellett** történik, vagy ha egy felelős személy **kioktatta** őket. Gyermekek nem végezhetnek felügyelet nélkül tisztítási és karbantartási munkákat.
- 3 év alatti gyermekeket ne engedjen a mosógép közelébe.
- Ezt a készüléket legfeljebb 4000 méter tengerszint feletti magasságig való használatra tervezték.
- A háziállatokat távol kell tartani a mosógéptől.

A készülék üzembe helyezése előtt:

Olvassa el a használati és felállítási útmutatót, valamint a mosógéphez mellékelte minden más információt, és ennek megfelelően járjon el.

A dokumentumokat őrizze meg a későbbi használatához vagy a későbbi tulajdonos számára.



Biztonsági útmutató

Elektromos biztonság



Figyelmeztetés

Életveszély!

A feszültségvezető részek érintésekor áramütés veszélye áll fenn.

- Soha ne fogja meg nedves kézzel a hálózati csatlakozódugót.
- A hálózati vezetékét mindig csak a csatlakozódugónál fogva húzza, soha ne a vezetéknél, mivel az megsérülhet.

Sérülésveszély



Figyelmeztetés

Sérülésveszély!

- Ha a mosógépet kiálló alkatrészeknél fogva (pl. betöltőablak) emelik meg, az alkatrészek letörhetnek és sérüléseket okozhatnak. Ne emelje meg a mosógépet kiálló alkatrészeinél fogva.
- A mosógépre való felmászás közben a munkalap eltörhet, és sérüléseket okozhat. Ne másszon fel a mosógépre.

- A mosógépre való támaszkodás/felülés közben a nyitott betöltőablak megbillentheti a mosógépet, és sérüléseket okozhat. Ne támaszkodjon a nyitott betöltőablakra.
- Ha a forgó dobba nyúl, megsérülhet a keze. Ne nyúljon a forgó dobba. Várja meg, amíg a dob már nem forog.



Figyelmeztetés

Forrázásveszély!

Magas hőmérsékleten végzett mosásnál a forró mosóvízzel érintkezve (pl. a forró mosóvíz mosdókagylóba szivattyúzásakor) leforrázhatja magát.

Ne nyúljon a forró mosóvízbe.

Gyermekek biztonsága

Figyelmeztetés **Életveszély!**

A mosógép közelében játszva a gyermekek életveszélyes helyzetekbe kerülhetnek, vagy megsebesülhetnek.

- A gyermekeket nem szabad felügyelet nélkül a mosógépnél hagyni.
- Gyermekek nem játszhatnak a mosógéppel.

Figyelmeztetés **Életveszély!**

A gyermekek bezárhatják magukat a készülékekbe, és életveszélybe kerülhetnek.

Az elhasznált készülékeknél:

- húzza ki a hálózati csatlakozódugót.
- vágja el a hálózati vezetékét, és a csatlakozódugóval együtt dobja ki.
- törje össze a betöltőablak zárját.

Figyelmeztetés **Fulladásveszély!**

Játék közben a gyermekek csomagolóanyagokba/fóliákba és a csomagolás részeibe csavarhatják be magukat, vagy ezeket a fejükre húzhatják és megfulladhatnak.

A csomagolóanyagokat, fóliákat és csomagolási tartozékokat tartsa távol a gyermekektől.

Figyelmeztetés **Mérgezés veszélye!**

A mosó- és ápolószerek elfogyasztva mérgezést okozhatnak.

A mosó- és ápolószereket tárolja gyermekektől elzárva.

Figyelmeztetés **Szem-/bőrirritáció!**

A mosó- és ápolószerekkel való érintkezés szem-/bőrirritációt okozhat.

A mosó- és ápolószereket tárolja gyermekektől elzárva.

Figyelmeztetés **Sérülésveszély!**

Magas hőmérsékleten végzett mosásnál a betöltőablak üvege felforrósodik.

Akadályozza meg, hogy a gyermekek megérintsék a betöltőablakot.

Környezetvédelem

Csomagolás/kiselejtett készülék



A csomagolást környezetbarát módon kell ártalmatlanítani. Ez a készülék az elhasznált villamossági és elektronikai készülékekről szóló 2012/19/EU irányelvnek megfelelő jelölést kapott. Ez az irányelv a már nem használt készülékek visszavételének és hasznosításának EU-szerte érvényes kereteit határozza meg.

Megtakarítási tanácsok

- Használja ki az adott programhoz tartozó maximális ruhamennyiséget. →  "Programtáblázat" a(z) 16. Oldalon
- A normál szennyezetségű mosnivalót előmosás nélkül mossa.
- Enyhén és normál mértékben szennyezett ruhanemű esetén energiát és mosószert takaríthat meg. → 15. oldal
- A mosószer **intelligens adagolórendszerrel** (i-Dos) történő adagolása hozzájárul a mosószer- és vízmegtakarításhoz.
- A választható hőmérsékletek a textíliák kezelési útmutatójára vonatkoznak. Az optimális energiamegtakarítás és mosási eredmény érdekében a gépen feltüntetett hőmérsékletek ezekről eltérhetnek.

- **Energia- és vízfogyasztási tudnivalók:** → 12. oldal
A kijelzések tájékoztatnak a választott programok relatív energia- és vízfogyasztásáról. Minél több kijelzési szakasz látható, annál nagyobb a fogyasztás. Így összehasonlíthatja a programok fogyasztását különböző programbeállítások választása esetén, és kiválaszthat egy energia- és víztakarékos programbeállítást.



-  energiafogyasztás kijelzése
-  vízfogyasztás kijelzése

- **Energiatakarékos üzemmód:** A kijelzőmező világítása néhány perc után kialszik, a ►|| gomb villog. A világítás bekapcsolásához nyomjon meg egy tetszőleges gombot. Az energiatakarékos üzemmód nem kapcsolódik be, ha egy program fut.
- **Automatikus kikapcsolás:** Ha a készüléket hosszabb ideig nem kezelik, akkor a program vége után energiamegtakarítás céljából automatikusan kikapcsolhat. A készülék bekapcsolásához újra meg kell nyomni a főkapcsolót. →  "Készülék beállításai" a(z) 36. Oldalon
- Ha a ruhát ezután ruhaszárító automatában szárítja meg, a szárítógép-gyártó útmutatásának megfelelően válassza meg a centrifuga-fordulatszámot.

A legfontosabbak röviden



1 Dugja be a hálózati csatlakozódugót. Nyissa ki a vízcsapot.

Nyissa ki a betöltőablakot.

Válogassa szét a ruhaneműt.

Bekapcsoláshoz nyomja meg a  gombot.

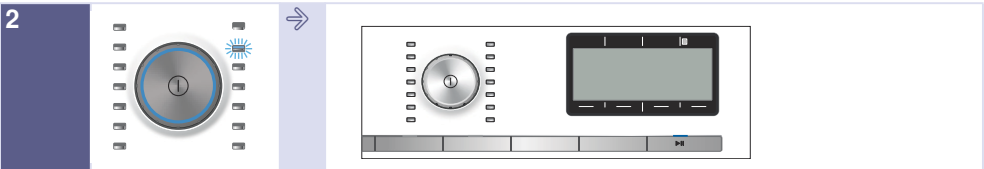

Válasszon programot, pl. a következőt:

Kímélőmosás

Adott esetben módosítson a választott program programbeállításain, és válasszon programbeállításokat/opciókat.

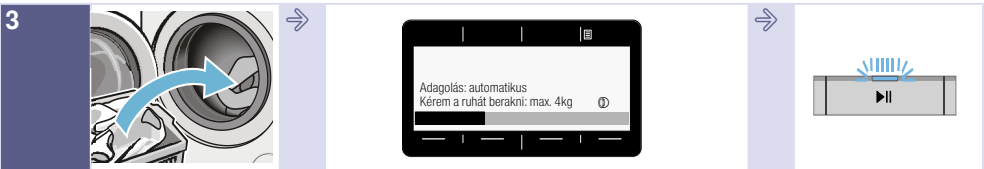

Tegye be a ruhaneműt.

Vegye figyelembe a kijelzőmezőn látható max. ruhamennyiséget (modelltől függően).

Indítsa el a programot.



Program vége

Kikapcsoláshoz nyomja meg a  gombot.

Zárja el a vízcsapot (AquaStop nélküli modelleknél).

A készülék megismerése

Mosógép

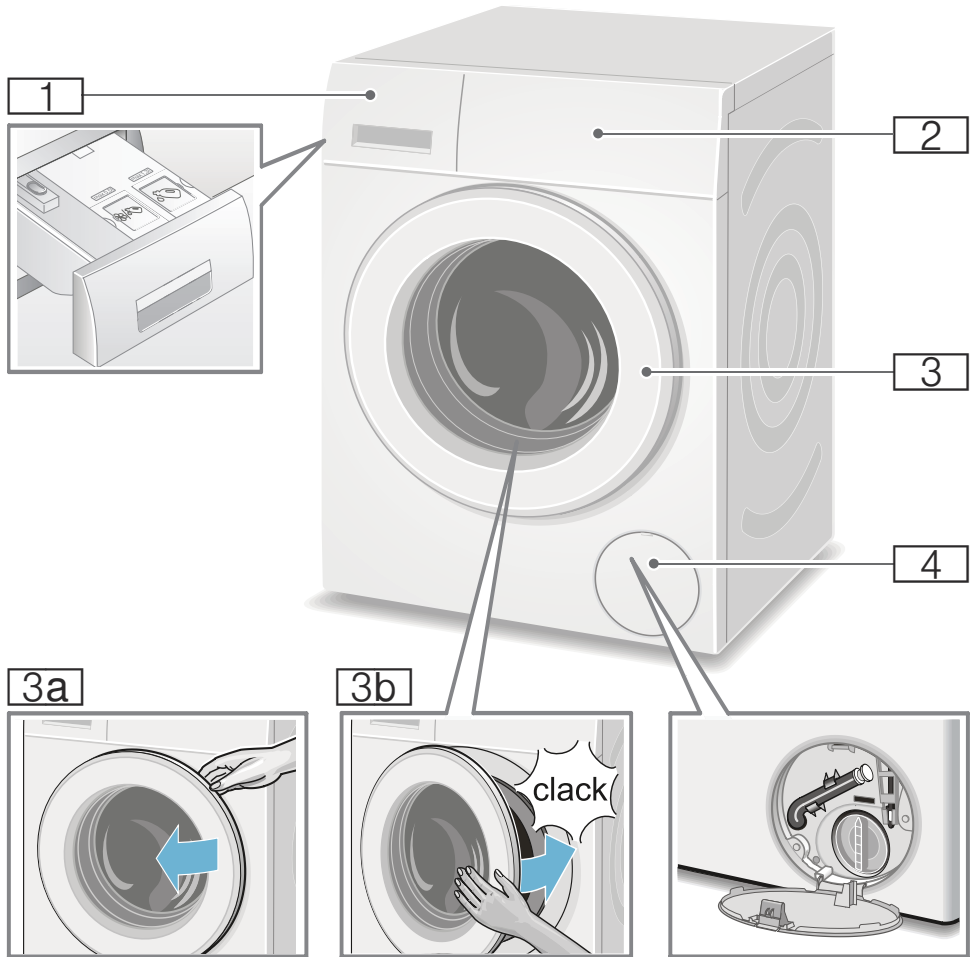

- 1** Mosószertartó fiók, az i-Dos tartályok világító kijelzőivel a fiók a fogantyúján → 31. oldal
- 2** Kezelő- és kijelzőmező
- 3** Betöltőablak ablakfogantyúval
- 3a** A betöltőablak kinyitása
- 3b** A betöltőablak becsukása
- 4** Szervizfedél

Kezelőfelület

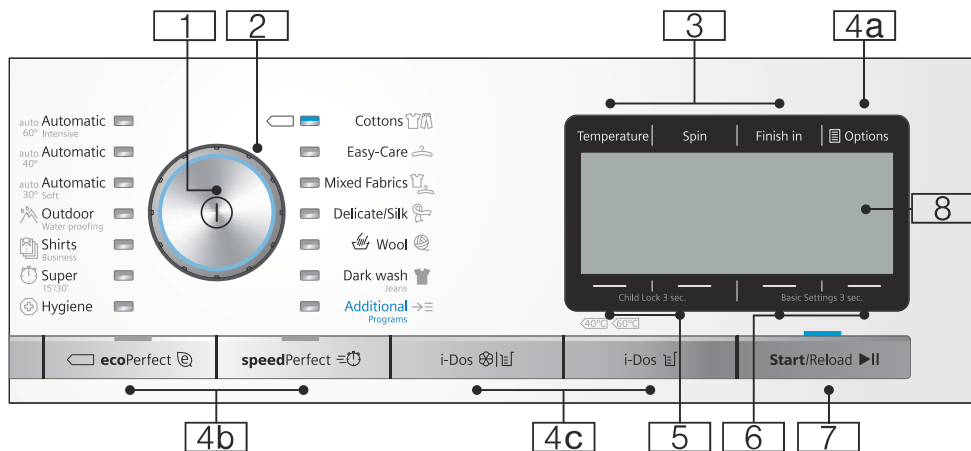

Utasítás: Minden gomb (a főkapcsoló kivételével) érzékeny, elég enyhén megérinteni.

- 1 Főkapcsoló**
a mosógép be- és kikapcsolásához:
Nyomja meg a 1 gombot.
- 2 Programválasztó**
a program kiválasztásához.
A programválasztó mindkét irányba forgatható.
Programtáblázat → 16. oldal
- 3 Gombok a program gyári beállításainak módosításához:**
→ 23. oldal
- Hőmérséklet (Temperature),
 - Centrifuga-fordulatszám (Spin),
 - Késleltetett indítás (Finish in)
- 4 Gombok a kiegészítő programbeállítások kiválasztásához:**
- 4a** Opciók (Options) → 13. oldal, → 24. oldal
- 4b** ecoPerfect , speedPerfect ,

- 4c** i-Dos I → 24. oldal, az összes választható beállítás áttekintése → 16. oldal
- 5** Gombok **Gyerekszár** (Child Lock 3 sec.) a gyerekszár be- és kikapcsolásához → 29. oldal
- 6** Gombok **Alapbeállítások 3 mp** (Basic Settings 3 sec.) a készülék beállításainak módosításához, pl. gombjelzések, a készülék összes választható beállításának áttekintése → 13. oldal, → 36. oldal
- 7** **▶|| gomb:**
- a program elindításához,
 - a program félbeszakításához, pl. ruha hozzáadásakor → 30. oldal,
 - a program megszakításához
- 8** Beállítások és információk **kijelzőmezője**

Kijelző

Főmenü a programválasztás után

pl. **Kímélőmosás** (Easy-Care)

A kijelzőmezőn található nyilak azt jelzik, hogy a program gyári beállításai melyik irányba módosíthatók a beállítások felett vagy alatt elhelyezkedő gombok segítségével.

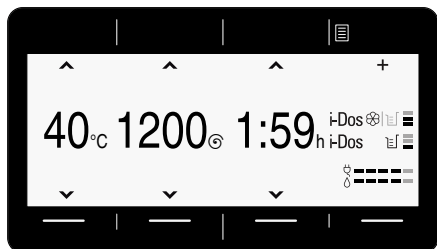

További programok programok választása

és pl. a **Centrifugálás** (Spin) program választása:

A nyilak alatt található gombokkal választhatja ki a kívánt programot. A kiválasztást pipa erősíti meg.

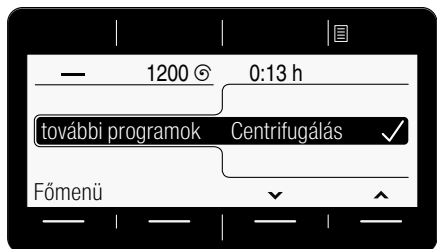

Várjon vagy a **Főmenü** gombbal lépjen vissza, a választott program megjelenik a kijelzőmezőn.

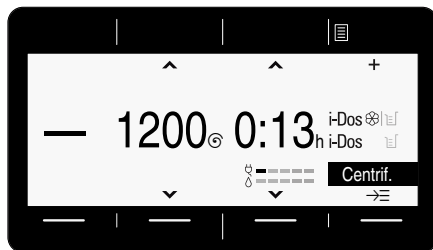

Módosításához nyomja meg a fekete háttérű program alatti gombot, majd módosítsa a programot.

Az adagolási intenzitás kiválasztása az i-Dos gombbal

pl. az **i-Dos** **I** gomb és a **közepes** adagolási intenzitás választása:

A nyilak alatt található gombokkal választhatja ki a mosószer kívánt adagolási intenzitását. A kiválasztást pipa erősíti meg.

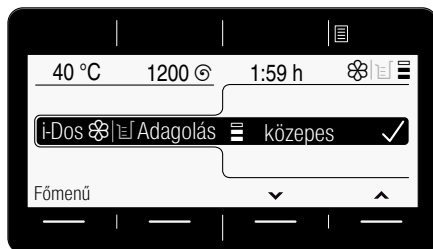

Várjon vagy a **Főmenü** gombbal vagy a **i-Dos** **I** gombbal lépjen vissza a főmenüre.

Opciók (Options) gomb megnyomása

és pl. az **Öbl.stop** (Rinse Hold ) opció választása:

A két bal oldali nyíl alatt található gombokkal válassza ki az opciót. A két jobb oldali gombbal válassza ki a kijelzési értéket. A kiválasztott opciók azonnal aktívvá válnak, és megjelennek a kijelzőmezőn.

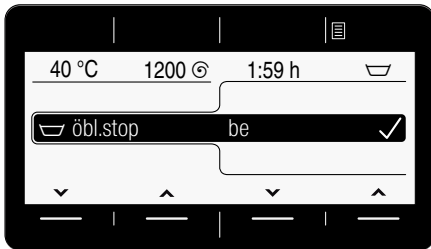

Várjon vagy az **Opciók** (Options ) gombbal lépjen vissza a főmenüre.

Alapbeállítások 3 mp (Basic Settings 3 sec.) gombok megnyomása

és a készülék beállításának: pl. a **Vége jelzés** hangerejének módosítása
→ 36. oldal

A két bal oldali nyíl alatt található gombokkal válassza ki a beállítást. A két jobb oldali gombbal válassza ki a kijelzési értéket. A kiválasztást pipa erősíti meg.

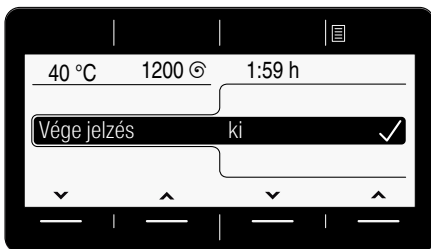

Várjon vagy a **Alapbeállítások 3 mp** (Basic Settings 3 sec.) gombokkal (miközben újra lenyomva tartja őket) lépjen vissza a főmenüre.



Ruhanemű

Ruhanemű előkészítése

Figyelem!

Készülékkárok/textiliák károsodása

Az idegen testek (pl. aprópénz, gemkapocs, tű, szeg) károsíthatják a ruhaneműt vagy a mosógép alkatrészeit.

Ezért a ruhaneműk előkészítésénél kövesse a következő tanácsokat:

- Ürítse ki a zsebeket.

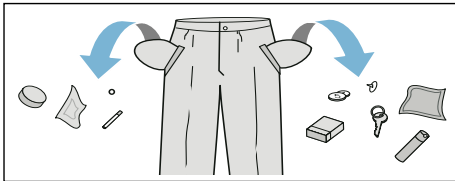

- Ügyeljen a fémtárgyakra (gemkapcsok, stb.), és távolítsa el azokat.
- Az érzékeny ruhadarabokat (harisnyát, kosaras melltartókat) hálóbán/zacskóban kell mosni.
- A cipzárakat húzza össze, a huzatgombokat gombolja össze.
- Kefélje ki a homokot a zsebekből és a hajtókákból.
- Távolítsa el a függönygörgőket vagy helyezze hálóbá/zacskóba.

Mosandó ruhanemű szétválogatása

A ruhaneműket válogassa szét a gyártó által a ruhacímkéken megadott tisztítási utasítások és adatok szerint:

- Szövet/szál típusa
- Szín

Utasítás: A ruhaneműk engedhetik a színüket. A fehér és a színes ruhaneműket mossa külön. Az új színes ruhaneműket az első alkalommal mossa elkülönítve.

- Szennyezettség
A hasonló mértékben szennyezett ruhaneműket mossa együtt. Néhány példához a szennyezettség mértékére lásd → 15. oldal
 - **enyhén szennyezett:** nem szükséges előmosás, adott esetben válassza a **speedPerfect**  beállítást
 - **normál**
 - **erősen szennyezett:** kevesebb ruhaneműt töltsön be, válasszon előmosást is tartalmazó programot
 - **foltos:** a még friss foltokat távolítsa el/kezelve folttisztítóval. Ezután nyomkodja meg szappanos vízzel, de ne dörzsölje. Végezetül a megfelelő programmal mossa ki a ruhadarabokat. A makacs/megszáradt foltok néha csak többszöri mosással távolíthatók el.
- A ruhacímkéken szereplő szimbólumok
Utasítás: A szimbólumokban olvasható számok a maximálisan használható mosási hőmérsékletet jelentik.



normál mosási folyamatokhoz;

pl. Pamut program



kímélő mosási folyamat szükséges;

pl. Kímélő mosás program



rendkívül kíméletes mosási folyamat szükséges; pl.

Finommosás/Selyem program



kézi mosáshoz; pl.  Gyapjú program



A ruhaneműt ne mossa mosógépben.

Mosószer

Helyes mosószerválasztás

A helyes mosószerválasztás, a hőmérséklet és a ruhakezelés szempontjából az ápolási jelölés a döntő. → lásd még: www.sartex.ch

A www.cleanright.eu weboldalon számos további információt talál a privat használatra alkalmas mosó-, ápoló- és tisztítószerokről.

- **Általános mosószer optikai fehéritőszerral**
kifőzhető fehér, vászon vagy pamut ruhához
Program: Pamut /
Hideg - max. 90 °C
- **Színes ruhákhoz való mosószer fehéritő és optikai fehéritőszér nélkül**
színes vászon vagy pamut ruhákhoz
Program: Pamut /
Hideg - max. 60 °C
- **Színes/finommosószer optikai fehéritőszér nélkül**
színes ruhákhoz könnyen kezelhető elemi szálakból, műszálás textíliákból
Program: Kímélő mosás /
Hideg - max. 60 °C
- **Finommosószer**
kényes, finom textíliákhoz, selyemhez vagy viszkózhoz
Program: Finommosás/Selyem
Hideg - max. 40 °C
- **Gyapjúmosószer**
gyapjúhoz
Program: Gyapjú /
Hideg - max. 40 °C

Energia- és mosószer-megtakarítás

Enyhén és normál mértékben szennyezett ruhanemű esetén energiát (mosási hőmérséklet csökkentése) és mosószert takaríthat meg.

Megtakarítás	Szennyezettség/tanács
<p>Csökkentett hőmérséklet és mosószermennyiség az adagolási ajánlásnak megfelelően</p>  <p>Hőmérséklet az ápolási címke szerint és mosószermennyiség adagolási javaslat/erős szennyezettség szerint</p>	<p>gyenge Nem láthatók szennyeződések és foltok. A ruhanemű átvette a testszagot, pl.:</p> <ul style="list-style-type: none"> ■ könnyű nyári/sportruházat (néhány órán át viselve) ■ pólók, ingek, blúzok (legfeljebb 1 napon át viselve) ■ vendégágynemű és -törölközők (1 napig használva) <p>normál Szennyeződések láthatók/vagy néhány kisebb folt fedezhető fel, pl.:</p> <ul style="list-style-type: none"> ■ pólók, ingek, blúzok (átizzadva, többször viselve) ■ törölközők, ágynemű (legfeljebb 1 hétig használva) <p>erős Szennyeződések és/vagy határozottan látható foltok, pl. törölkétruha, babakalmi, munkaruha</p>

Utasítás: Minden mosó- és segédanyag, ill. ápoló- és tisztítószer adagolásánál feltétlenül vegye figyelembe a gyártói útmutatásokat és tanácsokat. → 28. oldal



































Programtáblázat





Programok a programválasztón

Program/ruhafajta/tanácsok	Beállítások
<p>Programnév</p> <p>A program rövid ismertetése, ill. annak leírása, hogy milyen textíliákhoz megfelelő.</p>	<p>max. betölthető mennyiség</p> <p>választható Hőmérséklet ; (☹ = hideg)</p> <p>választható Centrifuga-fordulatszám ; 0 = nincs centrifugálás, csak szivattyúzás</p> <p>választható kiegészítő programbeállítások*</p> <p>lehetséges az automatikus adagolás: ■ folyékony mosószer (⌵) és ■ öblítő (⊗) esetén be-/kikapcsolható ✓, nem választható -</p>
<p>Pamut (Cottons)</p> <p>strapabíró textíliák, kifőzhető pamut- vagy vászontextíliák</p> <p>Utasítások</p> <ul style="list-style-type: none"> ■ Az ecoPerfect (⊗) opcionál a mosási hőmérséklet alacsonyabb, mint a kiválasztott hőmérséklet. Ha a mosóvíz-hőmérséklet elérése különösen kívánatos, akkor használja a programot az ecoPerfect (⊗) opció nélkül, adott esetben magasabb hőmérséklettel. ■ A speedPerfect (≡⊗) beállítás az enyhén szennyezett ruhaneműk mosására szolgáló rövid program. 	<p>9 kg/5*** kg</p> <p>☹ - 90 °C</p> <p>0-1600** ford/perc</p> <p>⊗, ≡⊗, ⌵, ☹, ⊕, ⊗, ⊕, ⊕, ⊕, ⊕, ⊕, ⊕</p> <p>mosószer ✓, öblítő ✓</p>
<p>Kímélőmosás (Easy-Care)</p> <p>műszálás vagy kevertszálás szövet textíliák</p>	<p>4 kg</p> <p>☹ - 60 °C</p> <p>0-1200** ford/perc</p> <p>⊗, ≡⊗, ⌵, ☹, ⊕, ⊕, ⊕, ⊕, ⊕, ⊕, ⊕</p> <p>mosószer ✓, öblítő ✓</p>
<p>* A programok és a kiegészítő programbeállítások modelltől függően állnak rendelkezésre. A rendelkezésre álló programok/beállítások kiválasztása vagy közvetlenül a kezelőfelületen, vagy a További programok programok, ill. Opciók (Options ) alatt lehetséges.</p> <p>** max. centrifuga-fordulatszám programtól és modelltől függően</p> <p>*** csökkentett betölthető mennyiség a speedPerfect (≡⊗) opcionál</p>	



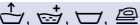

Program/ruhafajta/tanácsok	Beállítások
Mix (Mixed Fabrics) pamut és műszálas ruhaneműkből álló vegyes töltet	4 kg - 40 °C 0–1600** ford/perc , , , , , , , mosószer ✓ , öblítő ✓
Finom / selyem (Delicate / Silk) kényes, mosható, pl. selyem-, szatén-, műszálas vagy kevertszálas szövet textíliák (pl. selyemblúzok, -sálak) Utasítás: . Gépi mosáshoz megfelelő, finom textíliákhoz vagy selyemhez való mosószer használjon.	2 kg - 40 °C 0–800** ford/perc , , , , , mosószer ✓ , öblítő ✓
Gyapjú (Wool) kézzel vagy géppel mosható gyapjú- vagy gyapjút tartalmazó textíliák; különösen kímélő mosóprogram a ruhanemű összemenésének elkerülésére, hosszabb programszünetek (a textíliák a mosóvízben állnak) Utasítások <ul style="list-style-type: none"> ■ A gyapjú állati eredetű, pl. angóra, alpaka, láma, birka. ■ Gépi mosáshoz megfelelő, gyapjúhoz való mosószer használjon. 	2 kg - 40 °C 0–800** ford/perc , mosószer - , öblítő ✓
Higiénia (Hygiene) strapabíró pamut- vagy vászontextíliák Utasítás: . Különösen alkalmas magasabb higiéniai követelmények vagy különösen érzékeny bőr esetén, meghatározott hőmérséklet, magasabb vízszint és hosszabb öblítés mellett történő hosszabb mosás miatt.	7 kg/5*** kg - 60 °C 0–1600** ford/perc , , , , , , mosószer ✓ , öblítő ✓
Super 15' / 30' extra rövid program, kb. 15 / 30 perc, enyhén szennyezett, kisebb adag ruhához	2 / 3,5 kg - 40 °C 0–1200** ford/perc - mosószer ✓ , öblítő ✓
* A programok és a kiegészítő programbeállítások modelltől függően állnak rendelkezésre. A rendelkezésre álló programok/beállítások kiválasztása vagy közvetlenül a kezelőfelületen, vagy a További programok programok, ill. Opciók (Options) alatt lehetséges. ** max. centrifuga-fordulatszám programtól és modelltől függően *** csökkentett betölthető mennyiség a speedPerfect opciónál	

Program/ruhafajta/tanácsok	Beállítások
<p>Sötét ruhanemű (Dark wash / Jeans)</p> <p>sötét pamut- és sötét könnyen kezelhető textíliák; A textíliákat kifordítva kell mosni.</p>	<p>3,5 kg</p> <p> - 40 °C</p> <p>0-1200** ford/perc</p> <p> , , , , , , , , </p> <p>mosószer ✓ , öblítő ✓</p>
<p>Outdoor *</p> <p>membrános és víztaszító textíliákat tartalmazó időjárásálló és outdoor ruházat</p> <p>Utasítások</p> <ul style="list-style-type: none"> ■ Gépi mosáshoz alkalmas speciális mosószert használjon, amelyet a gyártói utasítások szerint adagoljon a II-es kamrába. ■ A ruhaneműt nem szabad öblítővel kezelni. ■ Mosás előtt a mosószertartó fiókot (a kézi adagolás kamráját) alaposan meg kell tisztítani az öblítőszer-maradványoktól. 	<p>max. 2 kg</p> <p> - 40 °C</p> <p>0-800** ford/perc</p> <p> , , , , , </p> <p>mosószer - , öblítő -</p>
<p>Mix (éjszakai) (Nightwash Mix) *</p> <p>különösen halk mosóprogram éjszakai mosáshoz, pamut-, vászon-, műszálás vagy kevertszálás szövet textíliákhoz alkalmas</p> <p>Utasítások</p> <ul style="list-style-type: none"> ■ A vége jelzés ki van kapcsolva. ■ A végső centrifugálás csökkentett fordulatszáma előre be van állítva és a mosási idő rövidebb. 	<p>max. 4 kg</p> <p> - 40 °C</p> <p>0-1600** ford/perc</p> <p> , , , , , , , </p> <p>mosószer ✓ , öblítő ✓</p>
<p>Vattapaplan (Duvet) *</p> <p>géppel mosható, műszállal töltött textíliák, fejpárnák, steppelt és ágytakarók; alkalmas pehelytoll töltetű is</p> <p>Utasítás: . A nagy darabokat külön mossa. Használjon finommosószert, és kérjük, vegye figyelembe a kezelési útmutatót. A mosószert takarékosan adagolja.</p>	<p>max. 2,5 kg</p> <p> - 60 °C</p> <p>0-1200** ford/perc</p> <p> , , , , </p> <p>mosószer - , öblítő -</p>
<p>* A programok és a kiegészítő programbeállítások modelltől függően állnak rendelkezésre. A rendelkezésre álló programok/beállítások kiválasztása vagy közvetlenül a kezelőfelületen, vagy a További programok programok, ill. Opciók (Options) alatt lehetséges.</p> <p>** max. centrifuga-fordulatszám programtól és modelltől függően</p> <p>*** csökkentett betölthető mennyiség a speedPerfect opciónál</p>	

Program/ruhafajta/tanácsok	Beállítások
Ingek / Business (Shirts / Business) vasalást nem igénylő pamut-, vászon-, műszálas vagy kevertszál aszövet ingek/blúzok Utasítások <ul style="list-style-type: none"> A Vasaláskönyv. (Easy-Iron ) opciónál az ingeket/blúzokat csak csekély mértékben kicentrifugálva, vizesen kell felakasztani. —> A ruhanemű magától kisimul. A selyemből, kényes anyagból készült ingeket/blúzokat a Finom / selyem (Delicate / Silk) programmal mossa. 	max. 2 kg  - 60 °C 0–800** ford/perc  ,  ,  ,  ,  ,  ,  ,  ,  mosószer ✓, öblítő ✓
Pehelypajlan (Down Wear) * géppel mosható, pehelytollal töltött textíliák, fejpárnák, ágytakarók; alkalmas műszál töltetű is Utasítás: . A nagy darabokat külön mossa. Használjon finommosószert, és kérjük, vegye figyelembe a kezelési útmutatót. A mosószert takarékosan adagolja.	max. 2 kg  - 60 °C 0–1200** ford/perc  ,  ,  ,  mosószer -, öblítő ✓
Törülköző (Towels) * strapabíró, kifőzhető pamuttörülközők; különösen puha törülközők	max. 3,5 kg  - 90 °C 0–1600** ford/perc  ,  ,  ,  ,  ,  ,  mosószer ✓, öblítő ✓
Függönyök (Curtains) * 3,5 kg nehéz sötétítő függöny vagy 25–30 m ² könnyű függöny Utasítások <ul style="list-style-type: none"> Csökkentett öblítés utáni és utolsó centrifugálás. Gépi mosáshoz megfelelő, függönyökhöz való mosószert használjon. Gyárilag az Előmosás (Prewash ) gomb van beállítva. Amennyiben nincs szükség előmosásra, akkor ki kell kapcsolni a gombot. 	max. 3,5 kg  - 40 °C 0–800** ford/perc  ,  ,  ,  ,  ,  ,  mosószer ✓, öblítő ✓
* A programok és a kiegészítő programbeállítások modelltől függően állnak rendelkezésre. A rendelkezésre álló programok/beállítások kiválasztása vagy közvetlenül a kezelőfelületen, vagy a További programok programok, ill. Opciók (Options ) alatt lehetséges. ** max. centrifuga-fordulatszám programtól és modelltől függően *** csökkentett betölthető mennyiség a speedPerfect  opciónál	



Program/ruhafajta/tanácsok	Beállítások
<p>Dobtisztítás (Drum Clean)</p> <p>Program a dob és a mosóvíztartály tisztításához és ápolásához, pl. az 1. mosás előtt, alacsony (40 °C-os és annál alacsonyabb) mosási hőmérsékleten végzett gyakori mosás esetén vagy hosszabb távollét utáni szagképződéskor. A Dobtisztítás jelzőlámpája villog, ha hosszabb ideje nem használt 60 °C-os vagy annál magasabb hőmérsékletű programot.</p> <p>Utasítások</p> <ul style="list-style-type: none"> ■ Futtasson le egy, a dob tisztítására szolgáló programot ruhanemű nélkül. ■ Általános mosóport vagy fehérítőtartalmú mosószeret használjon. A habképződés elkerülése érdekében a gyártó által javasolt mosószer mennyiségnek csak a felét használja. Ne használjon gyapjú- vagy finommosószeret. 	<p>0 kg</p> <p>80, 90 °C</p> <p>1200 ford/perc</p> <p></p> <p>mosószer -, öblítő -</p>
<p>Öblítés (Rinse / Freshen Up) *</p> <p>Extra öblítés centrifugálással</p>	<p>-</p> <p>-</p> <p>0-1600** ford/perc</p> <p></p> <p>mosószer -, öblítő ✓</p>
<p>Centrifugálás (Spin) *</p> <p>Extra centrifugálás választható fordulatszámmal</p>	<p>-</p> <p>-</p> <p>0-1600** ford/perc</p> <p></p> <p>mosószer -, öblítő -</p>
<p>Szivattyúzás (Drain) *</p> <p>öblítővíz szivattyúzása, pl. a  beállítás után (öblítőstop = utolsó centrifugálás nélkül)</p>	<p>-</p> <p>-</p> <p>-</p> <p>-</p> <p>mosószer -, öblítő -</p>
<p>* A programok és a kiegészítő programbeállítások modelltől függően állnak rendelkezésre. A rendelkezésre álló programok/beállítások kiválasztása vagy közvetlenül a kezelőfelületen, vagy a További programok programok, ill. Opciók (Options ) alatt lehetséges.</p> <p>** max. centrifuga-fordulatszám programtól és modelltől függően</p> <p>*** csökkentett betölthető mennyiség a speedPerfect  opciónál</p>	

Program/ruhafajta/tanácsok	Beállítások
Mikrosz. + Impr. (Outdoor / Water proofing) * membrános és vízszűrő textiliákat tartalmazó időjárásálló és outdoor ruházat mosása és azt követő impregnálása	max. 1 kg - 40 °C 0-800** ford/perc , , , , , mosószer -, öblítő -
<ol style="list-style-type: none"> Válassza ki a programot. Adagolja az outdoor textiliákhoz való speciális mosószert a kamrába. Nyomja meg a ► gombot. A program leáll az utolsó öblítési fázis előtt. Vegye figyelembe a kijelzőmezőn látható útmutatást. Töltson impregnálószert (max. 170 ml-t) a kamrába. Nyomja meg a ► gombot. A ruhanemű utókezelése a gyártói utasítások szerint. 	
Utasítások <ul style="list-style-type: none"> Gépi mosáshoz alkalmas speciális mosószert használjon, amelyet a gyártói utasítások szerint adagoljon: A ruhaneműt nem szabad öblítővel kezelni. Mosás előtt a mosószertartó fiókot (a kézi adagolás kamráját) alaposan meg kell tisztítani az öblítőszer-maradványoktól. 	
Sport / Fitness (Sport / Fitness) * mikroszál textiliák sportoláshoz és szabadidős tevékenységhez	max. 2 kg - 40 °C 0-800** ford/perc , , , , , , , mosószer -, öblítő -
Utasítások <ul style="list-style-type: none"> A ruhaneműt nem szabad öblítővel kezelni. Mosás előtt a mosószertartó fiókot (a kézi adagolás kamráját) alaposan meg kell tisztítani az öblítőszer-maradványoktól. 	
Automata (Automatic auto 40°) * strapabíró textiliák A gép automatikusan meghatározza a szennyezettség mértékét és a textil fajtáját, és hozzáigazítja a mosási műveletet, valamint az intelligens adagolást.	max. 6 kg 40 °C 1400** ford/perc , mosószer ✓ , öblítő ✓
Automata kímélő (Automatic Soft auto 30°) * kíméletesebb ruhakezelés; A gép automatikusan meghatározza a szennyezettség mértékét és a textil fajtáját, és hozzáigazítja a mosási műveletet, valamint az intelligens adagolást.	max. 3,5 kg 30 °C 1000** ford/perc , mosószer ✓ , öblítő ✓
* A programok és a kiegészítő programbeállítások modelltől függően állnak rendelkezésre. A rendelkezésre álló programok/beállítások kiválasztása vagy közvetlenül a kezelőfelületen, vagy a További programok programok, ill. Opciók (Options) alatt lehetséges.	
** max. centrifuga-fordulatszám programtól és modelltől függően	
*** csökkentett betölthető mennyiség a speedPerfect opciónál	

Program/ruhafajta/tanácsok	Beállítások
Automata intenzív (Automatic Intensive auto 60°) *	max. 6 kg
intenzívebb ruhakezelés;	60 °C
A gép automatikusan meghatározza a szennyezettség mértékét és a textil fajtáját, és hozzáigazítja a mosási műveletet, valamint az intelligens adagolást.	1400** ford/perc
	 , 
	mosószer ✓, öblítő ✓
* A programok és a kiegészítő programbeállítások modelltől függően állnak rendelkezésre. A rendelkezésre álló programok/beállítások kiválasztása vagy közvetlenül a kezelőfelületen, vagy a További programok programok, ill. Opciók (Options ) alatt lehetséges.	
** max. centrifuga-fordulatszám programtól és modelltől függően	
*** csökkentett betölthető mennyiség a speedPerfect  opciónál	

Keményítés

Utasítás: A ruhaneműt ne kezelje öblítővel.

1. Kapcsolja be a készüléket.
2. Válassza ki az **Öblítés** programot.
3. A folyékony keményítőt a gyártó adatai szerint, kézzel adagolja a   kamrába (adott esetben előzőleg ki kell tisztítani).
4. Nyomja meg a **▶||** gombot.

Festés/fehérítés

Festés csak a háztartásban szokásos mértékben. A só megtámadhatja a nemesacélt! Vegye figyelembe a festék gyártójának előírásait.

Ne fehérítse a mosógépben a ruhát.

P+ Program gyári beállításai

A program gyári beállításai a program kiválasztása után megjelennek a főmenüben.

Kijelzőmező → 12. oldal

A gyári beállítások módosíthatók:

- Hőmérséklet , Centrifuga-fordulatszám és Késleltetett indítás amíg a főmenüben megjelennek a nyilak, és/vagy
- az iDos beállítások → 12. oldal , → 24. oldal

A programtól függően választható programbeállítások áttekintését lásd → 16. oldal .

Hőmérséklet

(Temperature)

A program előtt és alatt a program előrehaladásától függően módosíthatja a beállított hőmérsékletet.

A maximálisan beállítható hőmérséklet a választott programtól függ.

Centrifuga-fordulatszám

(Spin)

A program előtt és alatt a program előrehaladásától függően módosíthatja a centrifuga-fordulatszámot (ford/percben, azaz percenkénti fordulatszámban).

A maximálisan beállítható fordulatszám a választott programtól és a modelltől függ.

0 beállítás : Nem történik centrifugálás, a rendszer csak leszivattyúzza a vizet. A ruhanemű nedvesen a dobban marad; olyan ruhaneműk esetén, amelyeknél nincs szükség centrifugálásra.

Késleltetett indítás

(Finish in)

A programválasztás után a főmenüben megjelenik a programidő.

A program indítása előtt a program vége óránkénti lépésekben (h = óra), maximum 24 óráig előválasztható.

A program indítása után a kiválasztott óraszám, pl. **8 h** jelenik meg, és ez az érték csökken, amíg a mosóprogram el nem kezdődik. Ezután a programidő jelenik meg.

Utasítás: A programidő automatikusan beállítódik a futó programnál. A programok gyári beállításain, a programbeállításokon, az opciókon, a habfelismerésen, a kiegyensúlyozatlanság-felismerésen, a ruhamennyiségen végrehajtott módosítások vagy a szennyezettség mértékének megváltozása a programidő megváltozását is eredményezhetik.

A program elindítása után, miközben az előzetesen kiválasztott óraszám értéke csökken, a következőképpen módosíthatja az óraszámot:

1. Nyomja meg a ►|| gombot.
2. Módosítsa az óraszámot a **Késleltetett indítás** gombbal.
3. Nyomja meg a ►|| gombot.

A program elindítása után, miközben a programidő telik, szükség esetén hozzáadhat vagy kivehet ruhaneműket.
→ 30. oldal





i-Dos beállítások

Mosógépe intelligens adagolórendszerrel van felszerelve folyékony mosószer és öblítő számára (ill. mosószer számára **Tartálytartalom: mosószer** beállítás esetén → 36. oldal .

A mosószer és öblítő adagolása a mosógép legtöbb programjánál automatikusan történik.





Az i-Dos beállítások megmaradnak a készülék kikapcsolása után.

Gyárilag a következő van beállítva:

- i-Dos  :  mosószer enyhén szennyezett ruhaneműhöz
- i-Dos  I  :  öblítő normál puhaságú ruhaneműhöz

i-Dos mosószerre





Adagolási intenzitások

-  erős: különösen szennyezett, ill. foltos ruhanemű
-  közepes: normál mértékben szennyezett ruhanemű
-  gyenge: enyhén szennyezett ruhanemű
-  automatikus adagolás nincs kiválasztva, kézi adagolás → 35. oldal

A mosóprogram elindulása előtt módosíthatja az automatikus mosószer-adagolás beállításait. A szennyezettségi fokokkal kapcsolatos tudnivalóhoz lásd → 15. oldal

i-Dos öblítőkhöz

Adagolási intenzitások

-  erős: különösen puha ruhanemű
-  közepes: normál puhaságú ruhanemű
-  gyenge: kevésbé puha ruhanemű
-  automatikus adagolás nincs kiválasztva

A program előrehaladásától függően módosíthatja az automatikus öblítőadagolás beállításait.

P+ Kiegészítő programbeállítások/opciók (* modelltől függően)

A rendelkezésre álló beállítások/opciók a modelltől függenek.

A választott programtól függően különféle beállításokat/opciókat választhat, hogy a mosási folyamatot még jobban hozzáigazítsa a mosnivalókhoz.

A beállítások kiválasztása a következőképpen lehetséges:

- a kezelőfelületen levő megfelelő gomb segítségével vagy
- a Opciók (Options ) gomb segítségével. → 11. oldal

A programtól függően választható kiegészítő beállítások áttekintését lásd → 16. oldal .

speedPerfect

Rövidebb idő alatti mosáshoz azonos mosási teljesítmény mellett, azonban nagyobb energiafogyasztással a választott, speedPerfect  beállítás nélküli programhoz képest.

Utasítás: Ne lépje túl a maximális ruhamennyiséget.

Programtáblázat → 16. oldal

ecoPerfect

Energetikailag optimalizált mosás a hőmérséklet csökkentésével, azonos mosási teljesítmény mellett a választott, ecoPerfect  beállítás nélküli programhoz képest.

Előmosás *

(Prewash )

választható beállítások:

be – ki

Erősen szennyezett ruhaneműhöz.



Utasítások

- **Bekapcsolt intelligens adagolás** esetén a mosószer adagolása az elő- és főmosáshoz automatikusan történik.
- Az erősen szennyezett ruhaneműhöz az előmosást tartalmazó programoknál rendszerint elegendő az i-Dos adagolás **közepes** fokozata.
- **Kézi adagolás** esetén ossza el a mosószeret az elő- és főmosáshoz. Az előmosáshoz szükséges mosószeret tegye a dobba, a főmosás mosószerét pedig töltsse a   kamrába.

Extra öblítés *

(Extra Rinse )

választható beállítások:

 **+ 1 öbl. fázis**
 **+ 2 öbl. fázis**
 **+ 3 öbl. fázis**
ki

Kiegészítő öblítési fázisok a programtól függően, hosszabb programidő különösen érzékeny bőr esetén és/vagy olyan területeken, ahol nagyon lágy a víz.

Többletvív *

(Water Plus )

választható beállítások:

be – ki

Megemelt vízszint, a ruhanemű kíméletesebb kezelése.

Vasaláskönny. *

(Easy-Iron )

választható beállítások:

be – ki

Csökkenti a gyűrődések kialakulását a speciális centrifugálást követő fellazítással és a csökkentett centrifuga-fordulatszámmal.

Utasítás: A ruhaneműben több nedvesség marad.

Áztatás *



(Soaking ☞)

választható beállítások:



be – ki

A főmosás kezdete előtt a ruhanemű hosszabb ideig a vízben marad, hogy az intenzív szennyeződések feloldódjanak.

Különösen makacs szennyeződések eltávolítására alkalmas.

A mosószert az i-Dos adagolással vagy a gyártói utasítások szerint töltsé be a   kamrába.

Utasítások

- Azonos színű ruhákat töltsön a mosógépbe.
- Ha az Ön mosógépe nem rendelkezik ilyen opcióval, akkor a következőképpen tudja beáztatni a ruhaneműt:
 1. Válassza ki az i-Dos-t, vagy adagolja a mosószert a gyártói utasítások szerint a   kamrába.
 2. Állítsa be a **Pamut 30 °C** programot, majd nyomja meg a ►|| gombot.
 3. Kb. 10 perc múlva nyomja meg a ►|| gombot. A ruhanemű az áztatóvízben marad.
 4. A kívánt áztatási idő letelte után nyomja meg újra a ►|| gombot, ha folytatni szeretné a programot, vagy módosítsa a programot.

Utasítás: Nem szükséges kiegészítő mosószert, a készülék az áztatóvizet használja mosásra.

Öbl.stop *

(Rinse Hold ☞)

választható beállítások:

be – ki

Az utolsó öblítés után a ruhanemű vízben marad. Program befejezése
→ 30. oldal

Halkabb mosás *

(Silent Wash ☞)

választható beállítások:

be – ki

Csökkenített zajértékek a speciális mosási és centrifugálási ritmusnak, valamint a kikapcsolt vége jelzésnek köszönhetően. Különösen alkalmas éjszakai mosáshoz.

Utasítás: A ruhaneműben kissé több nedvesség marad.



A készülék kezelése

Mosógép előkészítése

Utasítás: A mosógépet **szakszerűen kell felállítani és csatlakoztatni**. Lásd
→ 48. oldal

1. Dugja be a hálózati csatlakozódugót.
2. Nyissa ki a vízcsapot.
3. Nyissa ki a betöltőablakot.
4. Ellenőrizze, hogy a dob teljesen kiürült-e. Szükség esetén ürítse ki. Csak így garantált a ruhamennyiség-kijelző hibátlan működése.
→ 37. oldal

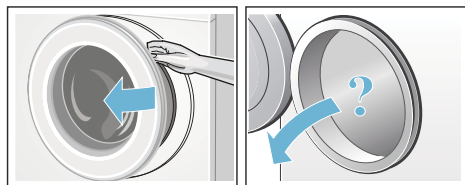

Készülék bekapcsolása/ program választása

Nyomja meg a **Ⓢ** gombot. A készülék be van kapcsolva.

A kijelzőmezőn megjelenik a Siemens logó, és a minden jelzőlámpa világít.

Ezt követően mindig a gyárilag előre beállított **Pamut** program jelenik meg.

Az alábbi lehetőségek közül választhat:

- használhatja ezt a programot, **vagy**
- választhat egy másik programot a kezelőfelületen, **vagy**
- **További programok** alatt választhat egy másik programot. → 12. oldal

Utasítás: . Ha bekapcsolta a gyerekszafatot, akkor azt ki kell kapcsolnia, mielőtt beállít egy másik programot.

A programválasztó jelzőlámpája világít, és a kijelzőmezőn megjelenik a főmenü és a kiválasztott **program gyári beállításai:**

- hőmérséklet,
- centrifuga-fordulatszám,
- programidő,
- i-Dos beállítások,
- esetleges kiegészítő beállítások és
- a víz- és energiafogyasztási tudnivalók. → 8. oldal

Belső dobvilágítással rendelkező készülékekénél:

A készülék bekapcsolása után, a betöltőablak kinyitása és becsukása után, valamint a program indítása után bekapcsol a dob világítása. A világítás önműködően kikapcsol.

Az alábbi lehetőségek közül választhat:

- használhatja a program gyári beállításait, és behelyezheti a ruhaneműt → 28. oldal ,
- vagy módosíthatja a program gyári beállításait, és/vagy választhat kiegészítő beállításokat.

Program gyári beállításainak módosítása

A mosáshoz használhatja vagy módosíthatja a gyári beállításokat.

Ehhez addig nyomja a megfelelő gombot, amíg meg nem jelenik a kívánt beállítás. → 23. oldal

Utasítás: Ha hosszabb ideig nyomva tartja a gombot, akkor a beállítási értékek automatikusan végigfutnak.

A beállítások megerősítés nélkül is aktívak.

A készülék kikapcsolása után megmaradnak az i-Dos **Ⓢ** **I** **Ⓢ** és **Ⓢ** beállításai. Minden más beállítás törlődik, és újbóli aktiváláskor újra be kell állítani őket.

Program gyári beállításai → 16. oldal

Kiegészítő programbeállítások kiválasztása

A kiegészítő beállítások/opciók kiválasztásával még jobban hozzáigazíthatja a mosási folyamatot a mosnivalókhoz.

A beállítások a program előrehaladásától függően be- és kikapcsolhatók. → 12. oldal

Az ecoPerfect **Ⓢ** és a speedPerfect **Ⓢ** gombok jelzőlámpái világítanak, ha a beállítás aktív.

A többi beállítást egy szimbólum jelzi a kijelzőmezőn, ha a beállítás aktív.

Többlépcsős beállítások esetén a beállítások automatikusan végigfutnak, ha hosszabb ideig nyomva tartja a gombokat.

A beállítások a mosógép kikapcsolása után törlődnek.

Kiegészítő programbeállítások/opciók → 24. oldal

Ruhanemű behelyezése a dobba

Figyelmeztetés Életveszély!

Az oldószertartalmú tisztítószerrel, pl. folteltávolítóval vagy mosóbenzinnel előkezelt ruhadarabok betöltés után robbanást okozhatnak.

A ruhadarabokat előzőleg alaposan öblítse ki kézzel.

Az előzetesen szétválogatott ruhaneműt széthajtogatva helyezze a dobba. A kijelzőmezőn megjelenik a kiválasztott program, pl. a **Kimélőmosás** betöltési képernyője.

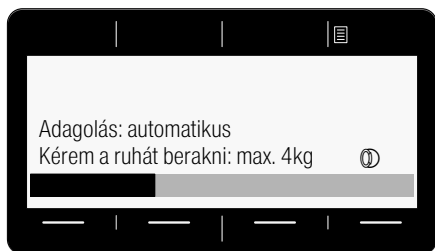

A töltöttséget jelző sáv feltöltődik a ruhanemű berakásakor. Ha túllépi a maximális betölthető mennyiséget, akkor villog a sáv. Ügyeljen a megadott maximális betölthető mennyiségre. A túltöltés rontja a mosási eredményt és elősegíti a gyűrődések képződését.

Utasítások

- Keverje a nagy és kicsi ruhadarabokat. A különböző méretű ruhadarabok jobban eloszlanak a centrifugálásnál. Az elkülönülő ruhadarabok kiegyensúlyozatlanságot okozhatnak.
- Várjon a ruhanemű behelyezésével addig, amíg a Siemens logó el nem tűnik a kijelzőről.

- A betöltési képernyő a betöltőablak kinyitásakor vagy a ruhanemű mennyiségének módosításakor jelenik meg.



A mosó- és ápolószer adagolása és betöltése

A mosószer és öblítő adagolása a mosógép legtöbb programjánál automatikusan történik, ezekben a programokban az adagolás gyárilag előre be van állítva és módosítható.

→ 16. oldal

Az intelligens adagolás kiegészítéseként szükség esetén kézzel mosási segédanyagokat (pl. vízlágyítót, fehérítőt vagy folteltávolító sót) lehet hozzáadni a  kamrán keresztül.

→ 35. oldal

Az olyan programoknál, amelyeknél nem lehetséges intelligens adagolás, vagy nem kívánja azt használni (ekkor az intelligens adagolást  (ki) helyzetbe kell állítani), a mosószert kézzel a  kamrába kell hozzáadni. → 35. oldal

Program indítása

Ügyeljen arra, hogy ne csipődjenek be ruhadarabok a betöltőablak és a tömítőgallér közé, majd csukja be a betöltőablakot.

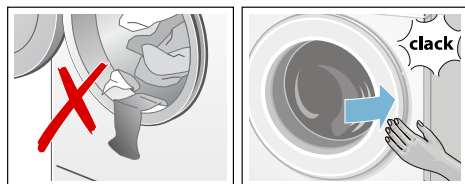

A kijelzőmezőn újra a kiválasztott program főmenüje jelenik meg.

A program elindításához nyomja meg a  gombot.

A kijelzőmezőn mosás közben a program előrehaladását egy sáv mutatja. A sáv a mosási ciklus során kitöltődik, és információkat nyújt a program aktuális előrehaladásáról.

A nyilak a program előrehaladásának megfelelően jelennek meg és tűnnek el. Azokat a programbeállításokat/opciókat mutatják, amelyek a program előrehaladása közben módosíthatók/hozzáadhatók.

Néhány programlépés magyarázata:

- **Menny. szab. aut. aktív** → 36. oldal



- **Előmosás, Mosás, Öblítés, Centrifugálás, Szivattyúzás ...** jelenik meg a mosási ciklus során.
- **Kieg. öblítés: hab**
Utasítás: Habfelismerés
Amennyiben a kijelzőmezőn még a **Habzásfigyelés** is megjelenik, akkor a mosógép túl sok habot észlelt a mosóprogram közben, és ezért automatikusan beiktatott egy vagy több öblítési fázist a habzás megszüntetésére.
Adagoljon kevesebb mosószert, amikor legközelebb azonos mennyiségű ruhát mos.
- további kijelzések → 42. oldal

Ha biztosítani szeretné a programot a véletlen elállítás ellen, válassza a gyerekzárát az alábbiakban leírt módon.

Gyerekzár

(Child Lock 3 sec.)

A mosógépet biztosítani lehet a beállított funkciók véletlen megváltoztatása ellen.

A **bekapcsoláshoz**/kikapcsoláshoz nyomja meg és tartsa nyomva a **Gyerekzár** (Child Lock 3 sec.) gombokat kb. 3 másodpercig.

→ 11. oldal

A kijelzőmezőn megjelenik a következő:

☞ **Gyerekzár aktív.**

Kb. 3 másodperc elteltével a kijelző visszavált a főmenüre.

Ha aktív gyerekzár mellett elállítják a programválasztót, vagy lenyomnak egy gombot, akkor rövid ideig villog a ☞ szimbólum.

Utasítások

- A gyerekzár a készülék bármelyik állapotában bekapcsolható.
- A gyerekzár a mosógép kikapcsolása esetén is aktív marad. Tehát a következő programválasztás előtt ki kell kapcsolni a gyerekzárát.
- Ha a készüléket futó program és aktív gyerekzár mellett kikapcsolják, akkor az újbóli bekapcsolás után folytatódni fog a program.

Ruha hozzáadása

A program elindítása után szükség esetén hozzáadhat vagy kivethet ruhaneműket.

Ehhez nyomja meg a ►|| gombot.

A ►|| gomb jelzőlámpája villog, és a gép ellenőrzi, hogy lehetséges-e a ruha hozzáadás.

Amikor a kijelzőmezőn megjelenik a **szünet: ruha hozzáad.:I**, akkor lehetséges a ruha hozzáadás.

A program folytatásához nyomja meg a ►|| gombot. A program automatikusan folytatódik.

Utasítások

- Ruhahozzáadás közben ne hagyja hosszabb ideig nyitva a betöltőablakot – a ruhaneműből távozó víz kifolyhat.
- Magas vízszint, magas hőmérséklet vagy forgó dob esetén a betöltőablak biztonsági okokból zárva marad, és nem lehetséges a ruha hozzáadás. Vegye figyelembe a kijelzőmezőn látható útmutatásokat.
- A ruhamennyiség-kijelző ruha hozzáadásnál nem aktív.

A program módosítása

Ha véletlenül nem jó programot indított el, akkor a következőképpen módosíthatja a programot:

1. Nyomja meg a ►|| gombot.
2. Válasszon másik programot.
3. Nyomja meg a ►|| gombot. Az új program előlről kezdődik.

A program megszakítása

Magas hőmérsékletű programok esetében:

1. Nyomja meg a ►|| gombot.
2. Hűtse le a ruhát: válassza az **Öblítés** programot.
3. Nyomja meg a ►|| gombot.

Alacsony hőmérsékletű programok esetében:

1. Nyomja meg a ►|| gombot.
2. Válassza a következő programot: **Centrifugálás** vagy **Szivattyúzás**.
3. Nyomja meg a ►|| gombot.

Program vége öblítőstopnál

A kijelzőmezőn megjelenik a következő:

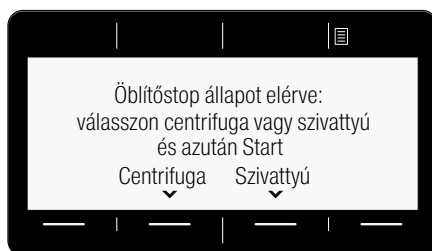

Folytassa a programot a következőképpen:

- Válassza a **Centrifugálás** programot (szükség esetén módosítsa a centrifuga-fordulatszámot) vagy a **Szivattyúzás** programot.
- Nyomja meg a ►|| gombot.

Program vége

A kijelzőmezőn megjelenik a következő:
© **Kész, ruha kivétele.** A ►|| gomb jelzőlámpája nem világít.

A ruha kivétele/a készülék kikapcsolása

1. Nyissa ki a betöltőablakot, és vegye ki a ruhaneműt. Vegye figyelembe a kijelzőmezőn látható útmutatásokat.
2. Nyomja meg a ① gombot. A készülék ki van kapcsolva.
3. Zárja el a vízcsapot.

Utasítás: Aquastop funkcióval rendelkező modelleknél nem szükséges.

Utasítások

- Ne felejtse ruhadarabokat a dobban. A következő mosáskor összemehetnek, vagy elszínezhetnek valami mást.
- Távolítsa el a dobból és a gumi tömítógallérból az esetleges idegen testeket – korrózióveszély.
- Törölje szárazra a tömítógallért.



Utasítások

- A betöltőablakot és a mosószertartó fiókot hagyja nyitva, hogy a maradék víz kiszáradhasson.
- Mindig várja meg a program végét, mivel program közben a készülék le van zárva. Ezután kapcsolja be a készüléket, és várja meg a kioldást.
- Ha a program végén a kijelzőmező kialszik, akkor az energiatakarékos üzemmód aktív. A bekapcsoláshoz nyomjon meg egy tetszőleges gombot.



i-DOS

Intelligens adagolórendszer



Intelligens adagolórendszer a mosószertartó fiókban

i-Dos intelligens adagolórendszer

Mosógépe intelligens adagolórendszerrel van felszerelve folyékony mosószer és öblítő számára.

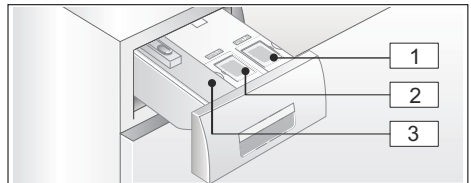
Ehhez az i-Dos  és  tartály áll a rendelkezésére a mosószertartó fiókban. Választhat, hogy egy folyékony mosószert és egy öblítőt, vagy két folyékony mosószert kíván-e használni. Tartálytartalom átállítása → 36. oldal



- 1  tartály (1,3 l) folyékony mosószерhez
- 2  tartály (0,5 l) öblítőhöz (vagy mosószерhez a tartálytartalom átállítása esetén)
- 3  kamra kézi adagoláshoz

A választott programtól és beállításoktól függően az i-Dos tartályokból az optimális mennyiségű mosószер/öblítő kerül adagolásra.

Üzembe helyezés/ adagolótartályok feltöltése

A mosó- és ápolószerek kiválasztásánál vegye figyelembe a gyártói útmutatásokat. Szabadon folyó, folyékony állagú, általános, univerzális és színes ruhához való mosószereket ajánlunk minden gépben mosható, pamut és műszálas színes textilíához.

Utasítások

- Csak olyan szabadon folyó, folyékony állagú termékeket használjon, amelyeknek a mosószertartó fiókba való adagolását a gyártó ajánlja.
- Ne keverje a különböző folyékony mosószereket. A folyékony mosószert cseréjekor (típus, gyártó stb.) maradéktalanul ürítse ki és tisztítsa ki az adagolótartályt. → 38. oldal
- Ne használjon oldószert tartalmazó, maró hatású vagy gázt felszabadító szereket (pl. folyékony fehérítőt).
- Ne keverje össze a mosószert és az öblítőt.
- Ne használjon túltárolt és nagyon besűrűsödött termékeket.
- A kiszáradás elkerülése érdekében ne hagyja hosszabb ideig nyitva a töltőfedelelet.

Adagolótartályok feltöltése:

A mosószertartó fiókban található adagolótartályokat megfelelő töltőfedél jelöli:

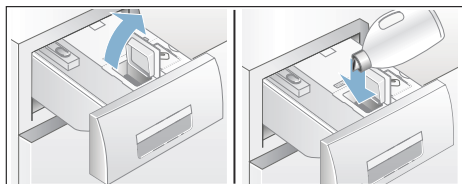

-  általános/univerzális mosószert
-  öblítőt

1. Húzza ki a mosószertartó fiókot.
2. Nyissa ki a töltőfedelelet.
3. Töltse be a mosószert/öblítőt. Ne töltse a **max** jelölés fölé.



4. Csupkja le a töltőfedelelet.
5. A mosószertartó fiókot lassan, teljesen tolja be.

A teljesen betöltött mosószertartó fiók bekapcsolt készülék esetén a következőkből látható:

- A hozzátartozó világító kijelzés világít a fiók fogantyúján a kiválasztott i-Dos , i-Dos   intelligens adagolás esetén.
- A kijelzés egyszer felvillan és utána kialszik, ha az intelligens adagolás nincs kiválasztva.

Mindennapi használat során

Világító kijelzők a fiók fogantyúján:

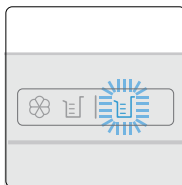

- A kijelzés **világít**, ha az intelligens adagolás ki van választva az adott tartály számára:
 -  a  tartállynál (mosószert),
 - a   jelzőlámpa esetén, amely a / kombinált tartályhoz tartozik, a lámpa világítása a tartály tartalmát jelzi:  öblítő esetén/ mosószert esetén. → 31. oldal
- A kijelzés **villog**, ha bekapcsolt intelligens adagolásnál a töltésszint nem éri el minimális szintet a tartályban.

Intelligens adagolás be-/kikapcsolása és az adagolási intenzitás hozzáigazítása:

A mosószer és öblítő intelligens adagolása minden engedélyezett programban gyárilag előre be van kapcsolva.

Programtáblázat → 16. oldal

A mosószer adagolási intenzitása ☒ enyhére (enyhén szennyezett ruhanemű), az öblítőé ☒ pedig közepesre (normál puhaságú ruhanemű) van előre beállítva, és programonként egyénileg módosítható. → 24. oldal

Az intelligens adagolás kiegészítéseként szükség esetén kézzel mosási segédanyagot (pl. folttisztító sót) lehet hozzáadni a ↻ ↻ kamrán keresztül. → 35. oldal

Utasítás: A kiválasztás (be/ki), valamint az i-Dos ☒ I ☒ és i-Dos ☒ választott adagolási intenzitása akkor is megmarad programonként a következő módosításig, ha a mosógépet kikapcsolják.

Mosószer/öblítő utántöltése:

A hozzátartozó világító kijelzés villogása bekapcsolt intelligens adagolás esetén, valamint egy megfelelő útmutatás a kijelzőmezőn jelzi, hogy a töltésszint nem éri el minimális szintet. A tartalom még kb. 3 mosásra elegendő.

Ugyanolyan mosószerrel vagy öblítővel bármikor utána lehet tölteni. A termék/gyártó váltása esetén ajánlatos előzőleg kitisztítani a tartályokat. → 38. oldal

Szükség esetén hozzá kell igazítani az alap adagolási mennyiséget.

Alap adagolási mennyiség

Az alap adagolási mennyiségek megfelelnek:

- **Mosószereknél:** a normál szennyezettségre vonatkozó gyártói ajánlásnak és a helyi vízkeménységnek.
- **Öblítőknél:** a közepes puhaságra vonatkozó gyártói ajánlásnak.

Az erre vonatkozó adatokat megtalálja a mosószer/öblítő csomagolási címkéjén, vagy kérdezze meg közvetlenül a gyártónál.

A helyi vízkeménység meghatározásához használjon tesztsíkot, vagy érdeklődjön vízszolgáltatójánál.

Vízkeménység:

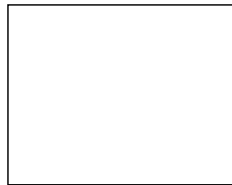

Itt látható egy példa a mosószer adagolására egy csomagolási címkén:

Szennyezettségi fok → Vízkeménység ↓	Víz keménység			
	enyhe	normál	erős	nagyon erős
lágú/közepes	55 ml	75 ml	120 ml	160 ml
kemény/ nagyon kemény	75 ml	95 ml	150 ml	180 ml

Az alap adagolási mennyiség gyárilag régióspecifikusan előre be van állítva (pl. 75 ml mosószer és 36 ml öblítő).

A mosószer alap adagolási mennyiségét a mosószer csomagolási címkéjének megfelelően állítsa be. Vegye figyelembe a vízkeménységet.

Az öblítő alap adagolási mennyiségét a saját, a ruhanemű puhaságára vonatkozó igényeinek megfelelően válassza meg.

Az alap adagolási mennyiség módosítása egyformán hat mindhárom adagolási intenzitásra.



Utasítások

- Nagyobb koncentrációjú mosószereknél csökkenteni kell az alap adagolási mennyiséget.
- Amennyiben mosás közben ismételt erős habképződés figyelhető meg, akkor ellenőrizze az alap adagolási mennyiség beállítását és az adagolási intenzitást. Emellett néhány folyékony mosószer hajlamos lehet a túlzott habképződésre. Ha az alap adagolási mennyiség és az adagolási intenzitás helyesen van beállítva, akkor ajánlott ilyenkor egy másik folyékony mosószert használni.











Alap adagolási mennyiségek módosítása:

Készülék beállításai → 36. oldal

Az i-Dos I tartálytartalma

Öblítő helyett egy második folyékony mosószert is lehet használni az i-Dos  I  tartályban.



Utasítások



- Az i-Dos  I  tartálytartalmának **öblítőről mosószerre** történő átállításakor ennél a tartálynál a mosószer alap adagolási mennyisége gyári beállításra állítódik, és ennek a mosószernak az adagolása minden engedélyezett programban **ki** állapotban van. Ezt követően válassza ki az i-Dos  I  gombbal a kijelzőmezőn a mosószer adagolását (kevés, közepes vagy erős). → 12. oldal
- Az i-Dos  I  tartály automatikusan kikapcsolódik, ha az i-Dos  I  tartályhoz be van kapcsolva a mosószer-adagolás. A beállítások megmaradnak ehhez a programhoz a következő módosításig.
- Az i-Dos  I  tartálytartalmának **öblítőre** való állításakor az alap adagolási mennyiség gyári beállításra, az adagolás pedig normálra állítódik minden engedélyezett programban.
- A tartálytartalmak átállításához kiegészítő jóváhagyás szükséges a kijelzőmezőn.

Tartálytartalom módosítása:

Készülék beállításai → 36. oldal

Kézi adagolás

Az intelligens adagolás kiegészítéseként szükség esetén kézzel mosási segédanyagokat (pl. vízlágyítót, fehérítőt vagy folttisztító sót) lehet hozzáadni a   kamrán keresztül.

Az olyan programoknál, amelyeknél nem lehetséges intelligens adagolás, vagy nem kívánja azt használni (ekkor az intelligens adagolást  (ki) helyzetbe kell állítani), a mosószert kézzel a   kamrába kell hozzáadni.

Figyelmeztetés Szem-/bőrirritáció!

A mosószertartó fiók üzemelés közben történő kinyitásakor mosó-/ápolószert spriccelhet ki.

Óvatosan nyissa ki a fiókot.

Ha mosó-/ápolószert érintkezik a szemével vagy a bőrrel, akkor alaposan öblítse le.

Ha tévedésből lenyeli, forduljon orvoshoz.

Figyelem! Készülékkárok

A tisztítószerek és a ruhanemű előkezeléséhez használt szerek (pl. folttisztító, előmosó spray stb.) a mosógép felületével érintkezve károsíthatják azt.

Ügyeljen arra, hogy ezek a szerek ne érintkezzenek a mosógép felületével. Szükség esetén azonnal törölje le nedves ronggyal a ráhullott permetet és más maradványokat/cseppeket.



Utasítások

- Minden mosószert/segédanyag és tisztítószert adagolásánál feltétlenül vegye figyelembe a gyártói útmutatásokat.
- A mosószert manuális adagolásakor ne adjon hozzá kiegészítő mosószert az intelligens adagoláson keresztül (az intelligens adagolást állítsa  (ki) helyzetbe); így megakadályozható a túladagolás és a habképződés.
- A sűrű öblítőket és formázó öblítőket hígítsa némi vízzel, ez megakadályozza a dugulást.

Mosószert adagolása és betöltése:

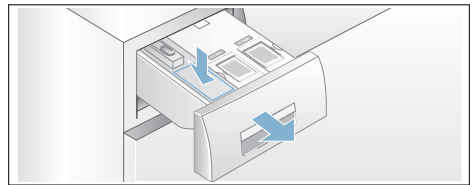
1. Húzza ki a mosószertartó fiókot.



2. Végezze el az adagolást a   kamrába az alábbiak szerint:
 - szennyezettség,
 - vízkeménység (érdeklődjön a vízszolgáltatójánál),
 - ruhanemű mennyisége,
 - gyártói adatok.
3. Csukja be a mosószertartó fiókot.



Készülék beállításai

A készülék következő beállításai módosíthatók:

választható beállítások:

- **Vége jelzés**
ki – csendes – közepes – hangos – nagyon hangos
Állítsa be a vége jelzés hangerejét.
- **Nyomóg.-hange.**
ki – csendes – közepes – hangos – nagyon hangos
Állítsa be a gombjelzések hangerejét.
- **A készülék autom. kikapcsolása**
15 – 30 – 60 perc múlva – soha
A készülék ... perc múlva automatikusan kikapcsol (= 0 kWh energiafogyasztás); bekapcsoláshoz nyomja meg a főkapcsolót, a ① gombot.
- **Nyelv**
Magyar
Angol
...
A kijelzett nyelv módosítása.
- **Dobtisztítási infó**
be – ki
Ez az üzenet figyelmezteti Önt arra, hogy le kell futtatni egy dobtisztítási programot.
- **Tartálytartalom:**
i-Dos ☞ I ☞ tartalom
Öblítő – mosószer
A tartály tartalmának kiválasztása/ módosítása.
- **Alap adagolási mennyiség:**
i-Dos ☞ I ☞ alap
10 ml – 200 ml
Az alap adagolási mennyiséget a mosószer-/öblítőszergyártó ajánlásának megfelelően állítsa be.
- **Alap adagolási mennyiség:**
i-Dos ☞ I ☞ alap
10 ml – 200 ml
Az alap adagolási mennyiséget a mosószergyártó ajánlásának megfelelően állítsa be.

A készülék beállításainak módosításához a **Alapbeállítások 3 mp** gombokat kb. 3 másodpercig tartsa lenyomva. → 13. oldal

Utasítások

- A beállítások megmaradnak a készülék kikapcsolása után.
- Ha hosszabb ideig nyomva tartja a gombokat, akkor a beállítások automatikusan végigfutnak.



Érzékelők

Mennyiségautomatika

A textil fajtájától és a betöltött ruhanemű mennyiségétől függően az automatikus mennyiség szabályozás minden programhoz optimálisan hozzáigazítja a vízfogyasztást és a program időtartamát.

Kiegyensúlyozatlanságot ellenőrző rendszer

Az automatikus kiegyensúlyozatlanságot ellenőrző rendszer felismeri a kiegyensúlyozatlanságot, és a centrifugálás többszöri elindításának megkísérlésével gondoskodik a ruhanemű egyenletes elosztásáról.

Biztonsági okokból a ruhanemű nagyon kedvezőtlen elosztása esetén lecsökken a fordulatszám, vagy nem történik centrifugálás.

Utasítás: Helyezzen be kicsi és nagy ruhadarabokat a dobba. → 28. oldal , → 43. oldal

Aquasensor

modelltől függően

Az Aquasensor öblítés közben ellenőrzi az öblítővíz zavarosodásának mértékét (a zavarosodást szennyeződés és mosószermaradványok okozzák). Az öblítések időtartamát és számát a víz átlátszósága határozza meg.

Ruhamennyiség-érzékelő/kijelző

A ruhamennyiség-érzékelő nyitott betöltőablaknál felismeri a mosógép töltöttségének mértékét. Ezt a kijelzőmezőn látható növekvő sáv jelzi.

Utasítás: Annak érdekében, hogy a ruhamennyiség-érzékelő a ruhanemű mennyiségét teljes mértékben fel tudja mérni, a mosódobnak üresnek kell lennie a mosógép bekapcsolása előtt.

Adagolási javaslat

Az adagolási javaslat – a választott programtól és a felismert betöltött ruhamennyiségtől függően – egy javaslatot mutat a mosószer-adagoláshoz százalékos értékben. A %-érték a mosószergyártó ajánlására vonatkozik.

Utasítás: Az adagolási javaslat betartásával Ön kíméletesen bánik a környezettel és saját pénztárcájával.



Tisztítás és karbantartás

Figyelmeztetés Életveszély!

A feszültségvezető részek érintésekor áramütés veszélye áll fenn. Kapcsolja ki a készüléket, és húzza ki a hálózati csatlakozódugót a csatlakozóaljzatból.

Figyelmeztetés Méregzés veszélye!

Az oldószert tartalmazó tisztítószerek (pl. a háztartási benzin) hatására mérgező gázok képződhetnek. Ne használjon oldószertartalmú tisztítószereket.

Figyelem! Készülékkárok

Az oldószert tartalmazó tisztítószerek (pl. a háztartási benzin) károsíthatják a készülék felületét és alkatrészeit. Ne használjon oldószertartalmú tisztítószereket.

Így előzhető meg a biofilm- és szagképződés:

Utasítások

- Biztosítsa a helyiség jó szellőzését.
- A betöltőablakot és a mosószertartó fiókot hagyja kissé nyitva, amikor a mosógép nincs használatban.
- Néha mosson a **Pamut 60 °C** programmal általános mosópor használata mellett.

A gép burkolata/kezelőmező

- A készülék házát és kezelőmezőjét dörzsölje le egy puha, nedves törülkövel.
- A mosószer-maradványokat azonnal távolítsa el.
- Vízszugárral tisztítani tilos.

Mosódob

Klórmentes tisztítószeret használjon, kerülje a fém dörzsszivacs alkalmazását.

Ha a mosógépben szag képződött, illetve a dob tisztításához hajtson végre egy **Dobtisztítás 90 °C** programot ruhanemű nélkül. Ehhez általános mosóport használjon.

Vízkömentesítés

A mosószer helyes adagolása esetén nem szükséges a vízkömentesítés. Amennyiben mégis, akkor a vízkőoldó gyártójának útmutatásai szerint kell eljárni. A megfelelő vízkőoldókat az internetes oldalunkon keresztül vagy a vevőszolgálatnál szerezheti be.

→ 45. oldal

i-Dos mosószer tartó fiók és annak háza

1. Adagoló tartályok kiürítése:

Az adagoló tartályoknak ürítőnyílásaik vannak, levehető dugóval az elülső részben. Az adagoló tartályok kiürítéséhez először vegye le a fiók fogantyúját az ábrán látható módon:

a) Húzza ki a mosószer tartó fiókot.

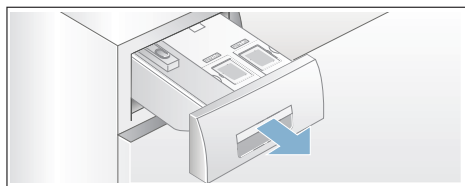

b) A fiókfogantyú hátoldalán található (A) nyitókart (középen lent) könnyedén húzza maga felé, és a kipattintott (B) fiókfogantyút egyidejűleg húzza felfelé.

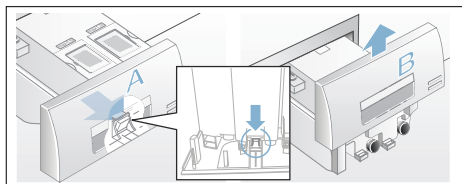

c) Az adagoló tartályok kiürítéséhez a záródugót óvatosan távolítsa el, és a tartalmat engedje le egy megfelelő edénybe.

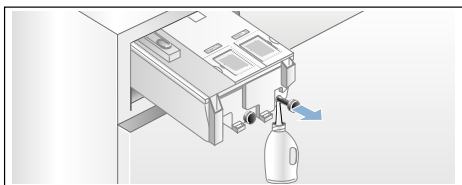

d) A záródugót tolja be ismét ütközésig.

2. Adagoló tartályok/mosószer tartó fiók tisztítása:

A kiürített adagoló tartályok tisztításához a mosószer tartó fiók teljesen kivethető.

a) Az adagoló tartályokat kivétel előtt ürítse ki.

Utasítás: A fiókfogantyút csak a tisztítás elvégzése után tegye újra vissza.

b) Húzza ki a fiókot.

c) Nyomja meg a nyitókart, és vegye ki teljesen a fiókot.

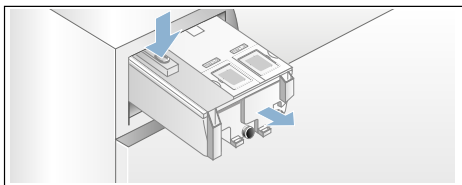

d) Óvatosan vegye le a fiók fedelét.

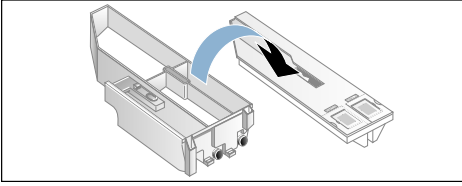
**Figyelem!**

A mosószertartó fiók megsérülhet! A mosószertartó fiók elektromos alkatrészeket tartalmaz. Vízzel érintkezve az alkatrészek megsérülhetnek.

- A fedelet nem szabad mosogatógépben tisztítani vagy vízbe meríteni.

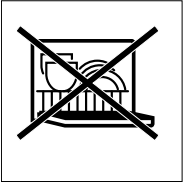

- A hátsó fiókatlakoztót óvja a nedvességtől, mosószertől vagy öblítőszer-maradványoktól, a külső felületeket szükség esetén puha, nedves ruhával tisztítsa meg. Betolás előtt szárítsa meg.
- e) A burkolatot és a fedelet puha, nedves ruhával vagy kézi zuhannyal tisztítsa meg. A belső felületeket szintén puha, nedves ruhával tisztítsa.

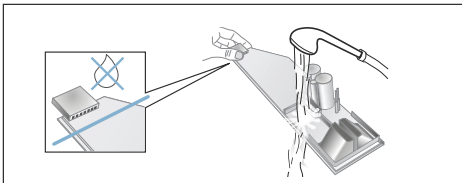

- f) A burkolatot és a fedelet szárítsa meg, majd rakja össze.
- g) A fiókfogantyút felülről tolja vissza, amíg hallhatóan bepattan.
- h) A mosószertartó fiók házát tisztítsa meg belül.

- i) A mosószertartó fiókot teljesen tolja be.

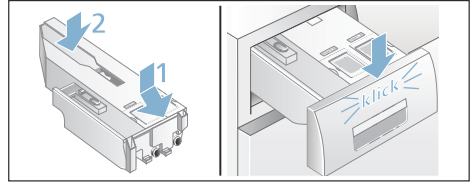
**A mosóvízszivattyú eldugult, vészleeresztés****⚠ Figyelmeztetés
Forrázásveszély!**

A magas hőmérsékleten való mosáskor a mosóvíz forró. A forró mosóvízzel leforrázhatja magát. Hagyja lehűlni a mosóvizet.

1. Zárja el a vízcsapot, hogy ne folyjon be több víz, és ne kelljen azt a mosóvízszivattyún keresztül leengedni.
2. Kapcsolja ki a készüléket. Húzza ki a hálózati csatlakozódugót.
3. Nyissa ki és vegye le a szervizfedelet.

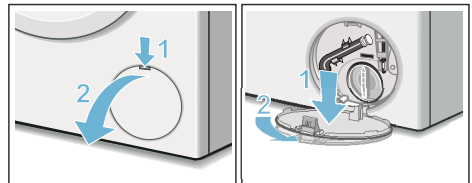

4. Vegye ki a vízleeresztő tömlőt a tartóból. Húzza le a zárókupakot, és hagyja lefolyni a mosóvizet egy megfelelő edénybe. Helyezze fel a zárókupakot, és tegye be a vízleeresztő tömlőt a tartóba.

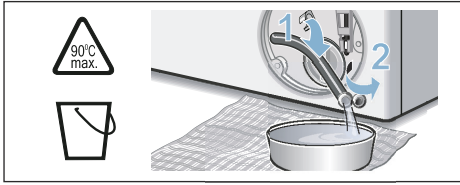

5. Óvatosan csavarja ki a szivattyúfedelelet, mivel maradék víz folyhat ki. A belső teret, a szivattyúfedél menetét és a szivattyúházat tisztítsa meg. A mosóvízszivattyú lapátkerekének forgathatóknak kell lennie. Helyezze vissza és csavarja be újra a szivattyúfedelelet. A fogantyúnak függőlegesen kell állnia.

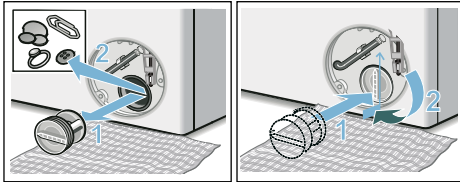

6. Rakja fel a szervizfedelelet, majd pattintsa be és zárja le.

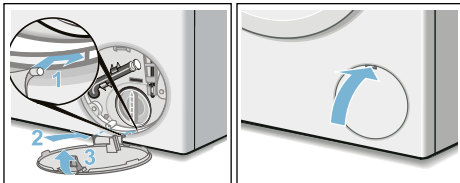

Utastítás: Annak megakadályozására, hogy a következő mosásnál a mosószer felhasználás nélkül távozzon a lefolyóba: öntsön 1 liter vizet a  kamrába, és indítsa el a **Szivattyúzás** programot.

Eldugult a lefolyótömlő a szifonnál

1. Kapcsolja ki a készüléket. Húzza ki a hálózati csatlakozódugót.
2. Lazítsa meg a csőbilincset. Óvatosan húzza le a lefolyótömlőt, mivel maradék víz folyhat ki.
3. Tisztítsa meg a lefolyótömlőt és a szifon csomkját.

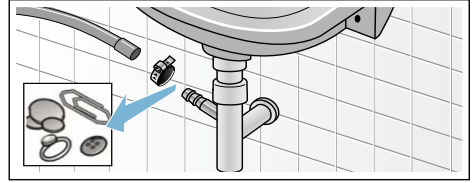

4. Tegye vissza a lefolyótömlőt, és a csatlakozási helyet rögzítse a csőbilincssel.

Eldugult a szűrő a vízbevezetésben

Ehhez először csökkentse a víznyomást a vízbevezető tömlőben:

1. Zárja el a vízcsapot.
2. Válasszon ki egy tetszőleges programot (az Öblítés/Centrifugálás/Szivattyúzás kivételével).
3. Nyomja meg a ►► gombot. Kb. 40 másodpercig futtassa a programot.
4. Nyomja meg a Ⓛ gombot. A készülék ki van kapcsolva.
5. Húzza ki a hálózati csatlakozódugót.

Majd tisztítsa meg a szűrőket:

1. Vegye le a tömlőt a vízcsapról.
Egy kis kefével tisztítsa meg a szűrőt.

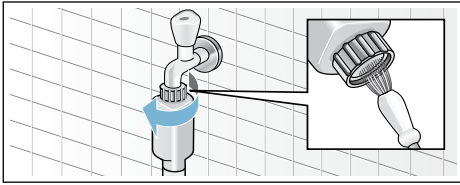

2. Standard és Aqua-Secure modelleknél tisztítsa meg a készülék hátoldalán levő szűrőt: Vegye le a tömlőt a készülék hátoldalán, fogóval vegye ki a szűrőt, és tisztítsa meg.

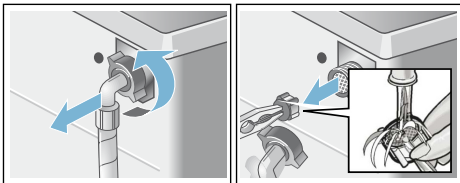

3. Csatlakoztassa a tömlőt, és ellenőrizze a tömítettségét.

**Mi a teendő zavar esetén?****Vészkioldó**

pl. áramkimaradás esetén

A program tovább fut, ha ismét helyreállították a feszültségellátást.

Ha mégis ki kell venni a ruhát, akkor az alább leírt módon ki lehet nyitni a betöltőablakot:

⚠ Figyelmeztetés
Forrázásveszély!

Magas hőmérsékleten végzett mosásnál a forró mosóvízzel vagy ruhaneművel érintkezve forrázás fordulhat elő. Adott esetben először hagyni kell lehűlni.

⚠ Figyelmeztetés
Sérülésveszély!

Ha a forgó dobba nyúl, megsérülhet a keze.

Ne nyúljon a forgó dobba.

Várja meg, amíg a dob már nem forog.

Figyelem!**Víz okozta károk**

A kifolyó víz vízkárokat okozhat.

Ne nyissa ki a betöltőablakot, amíg vizet lát az üvegen.

1. Kapcsolja ki a készüléket. Húzza ki a hálózati csatlakozódugót.
2. Engedje le a mosóvizet. → 39. oldal
3. A vészkioldót egy szerszámmal húzza lefelé, és engedje el. Ezt követően a betöltőablak kinyitható.

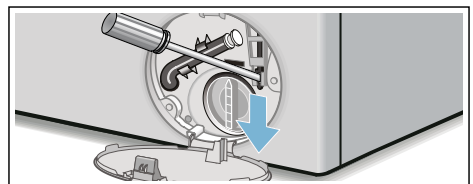

Útmutatások a kijelzőn

Kijelzés	Ok/megoldás
Az i-Dos ☞ I 1f, 1f tartályok feltöltése	Az i-Dos tartályokban a szint a minimális töltésszint alá csökkent, töltse fel őket → 32. oldal.
i-Dos ☞ I 1f, i-Dos 1f hiba; i-Dos ☞ I 1f, i-Dos 1f kikapcsolása	Az i-Dos ☞ I 1f-t, az i-Dos 1f-t állítsa ki helyzetbe. Hívja a vevőszolgálatot. A készüléket kézi adagolással tovább lehet működtetni. Kézi adagolás → 35. oldal
Kérem a fiókot csukni	A fiókot helyesen tolja be. → 32. oldal
Szünet: Utántöltés nem lehetséges	A hőmérséklet vagy a vízszint túl magas. Nyomja meg a ►► gombot a program folytatásához.
Az ajtó kioldása nem lehetséges: A vízszint vagy a hőmérséklet túl magas	A hőmérséklet vagy a vízszint túl magas. Nyomja meg a ►► gombot a program folytatásához.
Az ajtó nem tud bezáródni, az ajtót mégegyszer nyitni, zárni és a ►► gombot megnyomni.	<ul style="list-style-type: none"> ■ Esetlegesen becsípődött a ruhanemű. Kérjük, nyissa ki és csukja be újra a betöltőablakot, majd nyomja meg a ►► gombot. ■ Szükség esetén nyomja rá a betöltőablakot, illetve vegyen ki ruhaneműt, és nyomja rá újból az ablakot. ■ Adott esetben kapcsolja ki és újra be a készüléket; állítsa be a programot, adjon meg egyéni beállításokat; ezután indítsa el a programot.
Kérem a vízvezetékét nyitni!	<ul style="list-style-type: none"> ■ Teljesen nyissa ki a vízcsapot. ■ A vízbevezető tömlő megtört vagy beszorult. ■ Túl alacsony a víznyomás. Tisztítsa meg a szűrőt. → 40. oldal
Kérem a szivattyút tisztítani!	<ul style="list-style-type: none"> ■ A mosóvízszivattyú eldugult. Tisztítsa ki a mosóvízszivattyút. → 39. oldal ■ A lefolyótömlő/lefolyócső eldugult. Tisztítsa ki a lefolyótömlőt a szifonnál. → 40. oldal
aquaStop működésben! Kérem a szervizet hívni!	Aquastop nélküli modellekre nem vonatkozik. Víz a fenéktartályban, a készülék tömitése nem megfelelő. Zárja el a vízcsapot. Hívja a vevőszolgálatot!
Automata kikapcsolás ... másodperc után	A készülék ... másodperc után automatikusan kikapcsol, ha hosszabb ideig nem kezelik. Megszakításhoz nyomjon meg egy tetszőleges gombot. → 36. oldal
Mosóvíz hűtése	A vízvezető vezetékek kímélése érdekében a forró mosóvíz szivattyúzás előtt lehűtésre kerül.

Kijelzés	Ok/megoldás
Emlékeztető dobtisztításra:	Ez az utasítás arra emlékezteti Önt, hogy futtasson le egy Dobtisztítás 90 °C -os vagy egy 60 °C-os programot a dob és a mosóvíztartály tisztításához és ápolásához. Utasítások <ul style="list-style-type: none"> ■ A programot ruhanemű nélkül futtassa le. ■ Általános mosóport vagy fehérítőtartalmú mosószeret használjon. A habképződés elkerülése érdekében a gyártó által javasolt mosószermennyiségnek csak a felét használja. Ne használjon gyapjú- vagy finommosószeret. ■ Az emlékeztető üzenet be- és kikapcsolása. → 12. oldal
Egyéb kijelzések Hiba E: XXX	Kapcsolja ki a készüléket, várjon 5 másodpercig, majd kapcsolja be újra. Ha a kijelzés újra megjelenik, hívja a vevőszolgálatot.

Mi a teendő zavar esetén?

Üzemzavar	Ok/megoldás
Kifolyik a víz.	<ul style="list-style-type: none"> ■ Megfelelően rögzítse/cserélje ki a lefolyótömlőt. ■ Húzza meg a vízbevezető tömlő csavarozását.
Nincs vízbemenet.	<ul style="list-style-type: none"> ■ Nem nyomta meg a ► gombot? ■ Kinyitotta a vízcsapot? ■ Esetleg eldugult a szűrő? Tisztítsa meg a szűrőt. ■ A vízbevezető tömlő megtört vagy beszorult?
Az adagolótartály üres, és nem villog a töltésszint-kijelzés.	<ul style="list-style-type: none"> ■ A fiókfedél/-csatlakozó elszennyeződött? Tisztítás → 34. oldal ■ A mosószerartó fiók nincs jól betolva? Tolja be helyesen. → 38. oldal
Nem megfelelő mosószer/öblítőt töltött az adagolótartályba.	Adagolótartály: <ol style="list-style-type: none"> 1. Ürítse és tisztítsa ki. 2. Töltse fel újra. → 32. oldal
A mosószer/öblítő besűrűsödött az adagolótartályokban.	Tisztítsa ki, és töltse fel újra az adagolótartályokat.
Nem lehet kinyitni a betöltőablakot.	<ul style="list-style-type: none"> ■ Aktív a biztonsági funkció. Megszakítja a programot? → 30. oldal ■ Kiválasztotta az ☐ (öblítőstop = utolsó centrifugálás nélkül) lehetőséget? → 30. oldal ■ Nyitás csak vészkioldóval lehetséges? → 41. oldal
A program nem indul el.	<ul style="list-style-type: none"> ■ Megnyomta a ► vagy a Késleltetett indítás gombot? ■ Bezárta a betöltőablakot? ■ A ☐ gyerekszár aktív? Kapcsolja ki. → 29. oldal
A dob röviden ránt a program indítása után.	Nem hiba – a mosóprogram elindításakor előfordulhat, hogy a dob röviden ránt, amit egy belső motorteszt eredményez.

Üzemzavar	Ok/megoldás
A gép nem szivattyúzza le a mosóvizet.	<ul style="list-style-type: none"> ■ Kiválasztotta az ☐ (öblítőstop = utolsó centrifugálás nélkül) lehetőséget? → 30. oldal ■ Tisztítsa ki a mosóvízszivattyút. → 39. oldal ■ Tisztítsa meg a lefolyócsövet és/vagy a lefolyótömlőt.
Nem látható víz a dobben.	Nem hiba – a víz a látható tartomány alatt van.
A centrifugálás eredménye nem kielégítő. A ruhanemű nyirkos/túl nedves.	<ul style="list-style-type: none"> ■ Nem hiba – a kiegyensúlyozatlanságot ellenőrző rendszer az egyenlőtlen ruhaelosztás miatt leállította a centrifugálást. Egyenletesen ossza el a kis és nagy ruhadarabokat a dobben. ■ Kiválasztotta a Vasaláskönyv. (modelltől függően) lehetőséget? → 32. oldal ■ Túl alacsony fordulatszámot választott? → 25. oldal
Többszöri rövid centrifugálás.	Nem hiba – a kiegyensúlyozatlanságot ellenőrző rendszer kiegyenlíti a kiegyensúlyozatlanságot.
A programidő tovább tart a szokásosnál.	<ul style="list-style-type: none"> ■ Nem hiba – a kiegyensúlyozatlanságot ellenőrző rendszer a kiegyensúlyozatlanságot egyenlíti ki a ruhanemű többszöri elosztásával. ■ Nem hiba – a habellenőrző rendszer aktív – a készülék egy öblítési fázist iktat be.
A programidő megváltozik a mosási ciklus alatt.	Nem hiba – a program lefutása igazodik a mindenkori mosási folyamathoz. Ilyenkor megváltozhat a kijelzőmezőn megjelenő programidő.
Vízmaradvány az ápolószer kamrájában.	<ul style="list-style-type: none"> ■ Nem hiba – nem rontja az ápolószer hatásfokát. ■ Szükség esetén tisztítsa meg a betétet. → 28. oldal
Szagképződés a mosógépben.	<p>Futtasson le egy Dobtisztítás 90 °C vagy egy Pamut 90 °C programot ruhanemű nélkül.</p> <p>Ehhez általános mosóport vagy fehérítőtartalmú mosószert használjon.</p> <p>Utasítás: A habképződés elkerülése érdekében a gyártó által javasolt mosószermennyiségnek csak a felét használja. Ne használjon gyapjú- vagy finommosószert.</p>
Ismételt, erős habképződés.	<ul style="list-style-type: none"> ■ Ellenőrizze az alap adagolási beállításokat és az adagolási intenzitást. ■ Adott esetben használjon másik folyékony mosószert.
A mosószér/öblítő lecsöpög a tömítógallérról, és összegyűlik az ablakban vagy a tömítógallér redőjében.	Túl sok mosószér/öblítő van az adagolótartályokban. Vegye figyelembe a tartályokban levő max jelölést.
Az i-Dos ☞ I ☐ alapbeállítás törlődik.	Az i-Dos ☞ I ☐ : tartalom menü beállításának módosítása esetén minden beállítás megváltozik. → 23. oldal
Erős zajképződés, rezgések és a készülék elmozgása centrifugáláskor.	<ul style="list-style-type: none"> ■ Be van állítva a készülék? Igazítsa meg a készüléket. → 53. oldal ■ Rögzítette a készülék lábait? Biztosítsa a készüléklábakat. → 53. oldal ■ Eltávolította a szállítási biztosítókat? Távolítsa el a szállítási biztosítókat. → 49. oldal

Üzemzavar	Ok/megoldás
A kijelzőmező/ jelzőlámpák üzem közben nem működnek.	<ul style="list-style-type: none"> ■ Áramkimaradás? ■ Kioldottak a biztosítékok? Kapcsolja be/cserélje ki a biztosítékokat. ■ Ha a zavar ismételtten fellép, hívja a vevőszolgálatot.
Mosószermaradványok a kimosott ruhaneműn.	<ul style="list-style-type: none"> ■ A foszfátmentes mosószerek szórványosan vízben oldhatatlan maradványokat is tartalmaznak. ■ Válassza az Öblítés programot, vagy szárítás után kefélje ki a ruhaneműt.
Utántöltésnél a ►II nagyon gyorsan villog, és jelzés hangzik fel.	<ul style="list-style-type: none"> ■ A vízszint túl magas. Nem lehetséges a ruhanemű hozzáadása. Adott esetben azonnal csukja be a betöltőablakot. ■ Nyomja meg a ►II gombot a program folytatásához.
Ha nem tudja egyedül elhárítani a zavart (be-/kikapcsolás után), vagy javításra van szükség:	
<ul style="list-style-type: none"> ■ Kapcsolja ki a készüléket, és húzza ki a hálózati csatlakozódugót a csatlakozóaljzatból. ■ Zárja el a vízcsapot, és hívja a vevőszolgálatot. 	



Vevőszolgálat

Ha nem tudja önállóan megszüntetni a zavart, akkor kérjük, forduljon vevőszolgálatunkhoz. → Borítólappal

Mindig megtaláljuk a megfelelő megoldást, hogy elkerülhető legyen a felesleges kiszállítás.

Adja meg a vevőszolgálatnak a készülék termékszámát (E-Nr.) és a gyártási számát (FD).

E-Nr. _____ FD _____

E-Nr. Termékszám
FD Gyártási szám

Ezek az adatok megtalálhatók
*modelltől függően:

a betöltőablak belső oldalán* / a
kinyitott szervizfedélen* és a készülék
hátlapján.

Bízzon a gyártó hozzáértésében.

Forduljon hozzánk. Ezzel biztosítja, hogy a javítást szakképzett szerelők végzik el az eredeti pótalkatrészekkel.



Fogyasztási értékek

Fő mosási programok energia- és vízfogyasztása, időtartama és maradék nedvességtartalma

(hozzávetőleges adatok)

Program	Betölthető mennyiség	Energiafogyasztás*	Vízfogyasztás*	Programidő*
Pamut 20 °C	9 kg	0,25 kWh	90 l	2 ¾ h
Pamut 40 °C	9 kg	1,10 kWh	90 l	3 h
Pamut 60 °C	9 kg	1,06 kWh	90 l	2 ¾ h
Pamut 90 °C	9 kg	2,14 kWh	100 l	2 ¾ h
Kímélőmosás 40 °C	4 kg	0,70 kWh	61 l	2 h
Mix 40 °C	4 kg	0,60 kWh	45 l	1 ¼ h
Finom / selyem 30 °C	2 kg	0,19 kWh	37 l	¾ h
Gyapjú 30 °C	2 kg	0,19 kWh	40 l	¾ h

Program	Maradék nedvességtartalom hozzávetőleges adatai**			
	WM16... max. 1600 ford/perc	WM14... max. 1400 ford/perc	WM12... max. 1200 ford/perc	WM10... max. 1000 ford/perc
Pamut	44%	48%	53%	62%
Kímélőmosás	40%	40%	40%	40%
Finom / selyem	30%	30%	30%	30%
Gyapjú	45%	45%	45%	45%

* Az értékek a víznyomástól, a vízkeménységtől, a bevezetett víz hőmérsékletétől, a helyiség hőmérsékletétől, a ruhanemű fajtájától, mennyiségétől és szennyezettségétől, a használt mosószertől, a hálózati feszültség ingadozásaitól és a választott kiegészítő funkcióktól függően eltérnek a megadott értékektől.

** Maradék nedvességtartalom adatai a programfüggő centrifugafordulatszám-korlátozás és a maximális betölthető mennyiség alapján.

Leghatékonyabb programok pamuttextíliákhoz

A következő programok (standard programok,  szimbólummal jelölve) a normál mértékben szennyezett pamut textíliák mosására alkalmasak, és a kombinált energia- és vízfogyasztás tekintetében a leghatékonyabbak.

Normál programok pamuthoz az 1015/2010/EU rendelet szerint		
Program + hőmérséklet + gomb	Betölthető mennyiség	Program hozzávetőleges időtartama
 Pamut +  +  ecoPerfect 	9 kg	4 ¾ h
 Pamut +  +  ecoPerfect 	4,5 kg	4 ½ h
 Pamut +  +  ecoPerfect 	4,5 kg	4 ½ h
<p>Programbeállítás a 2010/30/EU irányelv szerinti, hideg vízzel (15 °C) történő vizsgálathoz és energiafogyasztás címkézéséhez.</p> <p>A programhoz tartozó hőmérsékleti érték a textíliákon elhelyezett kezelési címkén feltüntetett hőmérséklethez igazodik. A tényleges mosási hőmérséklet energiatakarékosági okokból eltérhet a program megadott hőmérsékletétől.</p>		

Műszaki adatok.

Méretek:

850 x 600 x 590 mm

(magasság x szélesség x mélység)

Súly:

70–85 kg (modelltől függően)

Hálózati csatlakozás:

Hálózati feszültség: 220–240 V, 50 Hz

Névleges áram: 10 A

Névleges teljesítmény: 1900–2300 W

Víznyomás:

100–1000 kPa (1–10 bar)

Energiafogyasztás kikapcsolt állapotban:

0,12 W

Energiafogyasztás bekapcsolva hagyott állapotban:

0,43 W



Felállítás és csatlakoztatás

Csomagolás tartalma

Utasítás: Ellenőrizze, hogy a készülék nem sérült-e meg a szállítás során. Soha ne helyezzen üzembe sérült gépet. Kifogásolások esetén forduljon ahhoz a kereskedőhöz, akinél a készüléket vásárolta, vagy a vevőszolgálatunkhoz. → 45. oldal

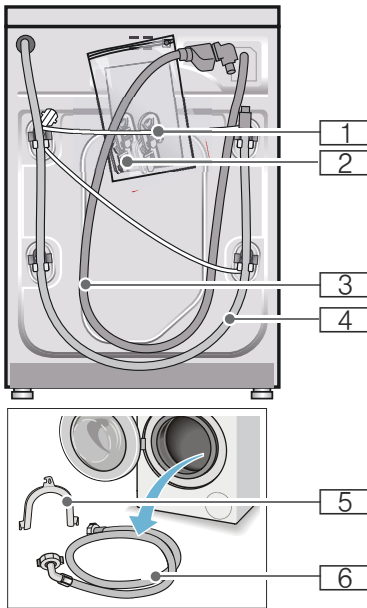

1 Hálózati vezeték

2 Zacsó:

- Használati és felállítási útmutató
- Vevőszolgálatok jegyzéke*
- Garancia*
- Védőfedelek a szállítási biztosítók eltávolítása után megjelenő nyílásokhoz
- Adapter tömítőgyűrűvel
21 mm = 1/2"-ről
26,4 mm = 3/4"-re *

3 Vízbevezető tömlő Aquastop modellnél

4 Vízelvezető tömlő

5 A vízelvezető tömlő rögzítésére szolgáló patkó*

6 Vízbevezető tömlő Standard/Aqua-Secure modelleknél

* modelltől függően

Kiegészítésként a vízelvezető tömlő szifonhoz való csatlakoztatásánál egy 24-40 mm-es átmérőjű (szaküzletben kapható) csőbilincse van szükség.

Hasznos szerszámok

- Vízmérték a beállításhoz
- A következő csavarkulcsok:
 - SW13 a szállítási biztosítók kioldásához és
 - SW17 a készüléklábak beállításához

Biztonsági útmutató

⚠ Figyelmeztetés **Sérülésveszély!**

- A mosógép súlya igen nagy. A készülék megemelésénél/ szállításánál körültekintően járjon el.
- Ha a mosógépet kiálló alkatrészeknél fogva (pl. betöltőablak) emelik meg, az alkatrészek letörhetnek és sérüléseket okozhatnak. Ne emelje meg a mosógépet kiálló alkatrészeknél fogva.
- A tömlő- és hálózati vezetékek szakszerűtlen fektetése által botlás- és sérülésveszély áll fenn. A tömlőket és vezetékeket úgy fektesse le, hogy a botlásveszély elkerülhető legyen.

Figyelem! **Készülékkárok**

A befagyott tömlők elszakadhatnak/ megrepedhetnek.

A gépet ne állítsa fel fagyveszélyes helyeken és/vagy szabadban.

Figyelem!**Víz okozta károk**

A vízbevezető és a vízelvezető tömlő csatlakozási pontjai nagy víznyomásnak vannak kitéve. A szivárgás vagy víz okozta károk elkerülése érdekében feltétlenül vegye figyelembe az ebben a fejezetben szereplő útmutatásokat.

Utasítások

- Az itt felsorolt útmutatásokon kívül az illetékes víz- és áramszolgáltató vállalat különleges előírásai lehetnek érvényben.
- Kétség esetén szakemberrel csatlakoztassa a készüléket.

Elhelyezési felület

Utasítás: A stabilitás azért fontos, hogy a mosógép ne mozogjon el!

- Az elhelyezési felületnek keménynek és egyenesnek kell lennie.
- Nem alkalmasak a puha padlók/ padlóburkolatok.

Felállítás lábazatra vagy fagerendás födémen**Figyelem!****Készülékkárok**

A mosógép centrifugálásakor elmozoghat és lebillenhet/lezuhanhat a lábazatról.

A mosógép lábait feltétlenül rögzítse tartófülekkel.

Rendelési sz. WMZ 2200, WX 9756, CZ 110600, Z 7080X0

Utasítás: Fa födém esetén a következőképpen helyezze el a mosógépet:

- lehetőség szerint egy sarokba állítsa,
- egy vízálló fa lapra (min. 30 mm vastag), amelyet erősen odacsavaroztak a padlóhoz.

Fiókos állványra történő felállítás

Állvány rendelési sz.: WMZ 20490, WZ 20490, WZ 20510, WZ 20520

A készülék beépítése konyhai szekrény sorba**⚠ Figyelmeztetés****Életveszély!**

A feszültségvezető részek érintésekor áramütés veszélye áll fenn.

Ne távolítsa el a készülék fedőlapját.

Utasítások

- 60 cm-es beépítési szélesség szükséges.
- Csak a szomszédos szekrények alatt is áthaladó, azokkal szilárdan összekapcsolt munkalapra állított munkalapra helyezze a mosógépet.

Szállítási biztosítók eltávolítása**Figyelem!****Készülékkárok**

- A mosógép biztonságos szállításáról szállítási biztosítók gondoskodnak. Az el nem távolított szállítási biztosítók a készülék üzemelésekor pl. sérülést okozhatnak a dobban. Az első használat előtt feltétlenül teljesen el kell távolítani mind a 4 szállítási biztosítót. A biztosítókat őrizze meg.
- A sérülések elkerülésére egy későbbi szállításkor okvetlenül helyezze vissza a biztosítókat.

Utasítás: – Őrizze meg a csavarokat és hüvelyeket.

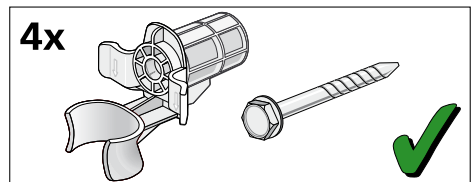

1. A tömlőket vegye ki a tartókból.

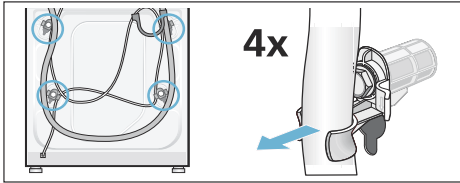

2. Mind a 4 szállítási biztosítócsavart lazítsa meg és távolítsa el. Távolítsa el a hüvelyeket. Közben a hálózati vezetékét vegye ki a tartóból.

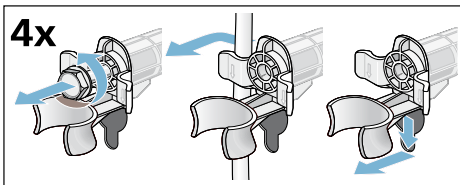

3. Tegye fel a burkolatokat. A rögzítőfültre gyakorolt nyomással rögzítse fixen a burkolatokat.

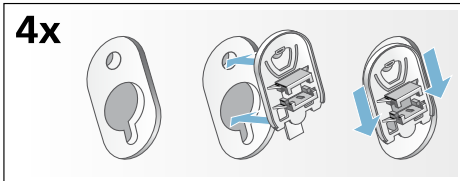

Tömlő- és vezeték hosszúságok

■ Bal oldali csatlakoztatás

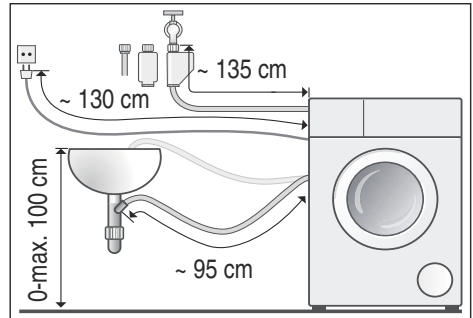

■ Jobb oldali csatlakoztatás

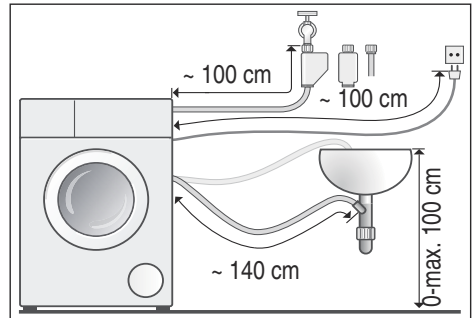

Javaslat: Szakkereskedőnél/ vevőszolgálatnál kapható:

- hosszabbító az Aquastop-, ill. a hidegvíz-bevezető tömlőhöz (kb. 2,50 m); rendelési sz.: WM Z2380, WZ 10130, CZ 11350, Z 7070X0
- hosszabb vízbevezető tömlő (kb. 2,20 m) a Standard modellhez; alkatrészszám a vevőszolgálatnál: 00353925

Vízbevezetés

Figyelmeztetés Életveszély!

A feszültségvezető részek érintésekor áramütés veszélye áll fenn.
Az Aquastop biztonsági szelepet ne merítse vízbe (elektromos szelep van benne).

Utasítások

- A mosógépet csak hideg ivóvízzel működtesse.
- A készüléket ne csatlakoztassa nyomás nélküli bojler keverőcsapjára.
- Csak a géphez mellékelt vagy egy erre kijelölt szaküzletben vásárolt vízbevezető tömlőt használjon, használtat ne.
- A vízbevezető tömlőt ne törje meg és ne préselje össze.
- Nem szabad módosítani (lerövidíteni, átvágni) a vízbevezető tömlőt (a szilárdság ekkor már nem garantált).
- A rögzítőcsavarokat csak kézzel húzza meg. Ha a rögzítőcsavarokat túl szorosra húzza egy szerszámmal (fogóval), akkor a menetek megsérülhetnek.
- A 21 mm = 1/2"-es vízcsapra való csatlakoztatás esetén először szereljen fel egy adaptert*, amelynek a tömítőgyűrűjével lehetséges a csatlakoztatás 21 mm = 1/2"-ről 26,4 mm = 3/4"-re.
* modelltől függően benne van a csomagolásban

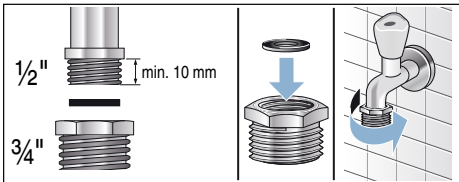

Optimális víznyomás a vezetékes hálózatban

legalább 100 kPa (1 bar)

maximum 1000 kPa (10 bar)

Kinyitott vízcsapnál legalább 8 l/perc mennyiségű víz folyik.

Nagyobb víznyomásnál alkalmazzon nyomáscsökkentő szelepet.

Csatlakoztatás

A vízbevezető tömlőt csatlakoztassa a vízcsapra (26,4 mm = 3/4") és a készülékre (Aquastop modelleknél ez nem szükséges, ott már rögzítve van):

- Modell: **Standard**

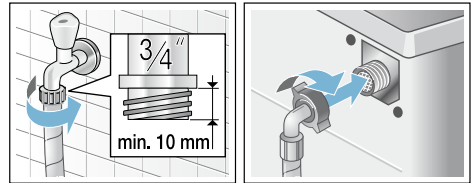

- Modell: **Aqua-Secure**

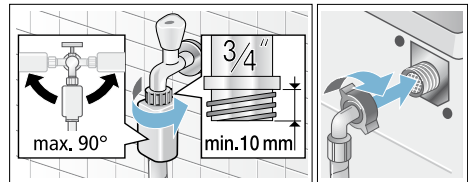

- Modell: **Aquastop**

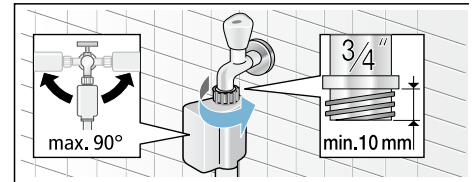

Utasítás: Óvatosan nyissa ki a vízcsapot, és közben ellenőrizze a bekötési pontok tömítettségét. A csavarkötés vízvezetéki nyomás alatt áll.

Vízvezetés

Figyelmeztetés **Forrázásveszély!**

Magas hőmérsékleten végzett mosásnál a forró mosóvízzel érintkezve (pl. a forró mosóvíz mosdókagylóba szivattyúzásakor) leforrázhatja magát. Ne nyúljon a forró mosóvízbe.

Figyelem!

Víz okozta károk

Ha a lefolyótömlő szivattyúzásakor a magas víznyomás miatt kicsúszik a mosdókagylóból vagy a csatlakozási pontból, akkor a kifolyó víz károkat okozhat.

Biztosítsa, hogy a lefolyótömlő ne tudjon kicsúszni a mosdókagylóból vagy a csatlakozási pontból.

Figyelem!

Készülékkárok/textíliák károsodása

Ha a lefolyótömlő vége a kiszivattyúzott vízbe merül, akkor a víz visszaszivattyúzódhat a készülékbe, és ez károsíthatja a készüléket/textíliákat. Ügyeljen a következőkre:

- a mosdólefolyó záródugója ne záródjon be.
- a lefolyótömlő vége ne merüljön a kiszivattyúzott vízbe.
- a víz kellő gyorsasággal folyjon le.

Utasítás: A vízvezető tömlőt nem szabad megtörni vagy hosszirányban húzni.

Csatlakoztatás

■ **A mosóvíz mosdókagylóba vezetése**

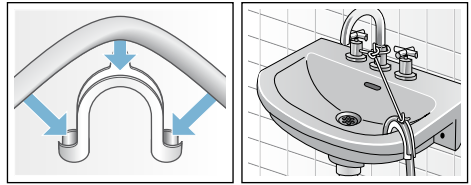

■ **A mosóvíz szifonba vezetése**

A csatlakozási pontot 24-40 mm átmérőjű (szakkereskedésben kapható) csőbilinccsel kell biztosítani.

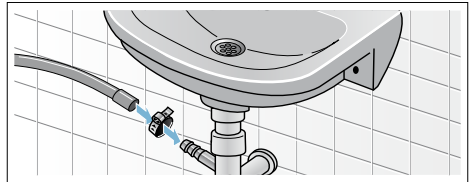

■ **A mosóvíz elvezetése gumikarmantyús műanyag csövön vagy vízvezetőn keresztül**

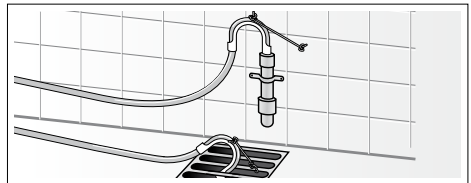

Beállítás

Vízmérték segítségével állítsa be a készüléket.

Az erős zajképződés, a rezgések és a készülék elmozgása a nem megfelelő beállítás következménye lehet!

1. A kontraanyákat egy SW17 csavarkulccsal az óramutató járásával megegyező irányban csavarja ki.
2. A mosógép beállítását vízmértékkel ellenőrizze, szükség esetén korigálja. A készülékláb elforgatásával változtatható a magasság. Mind a négy készüléklábnak biztosan kell állnia a padlón.
3. Mind a négy készülékláb kontraanyáját egy SW17 csavarkulccsal húzza meg erősen a ház irányában. Közben rögzítse a lábat, és ne állítson a magasságon.



Villamos csatlakozás

Figyelmeztetés Életveszély!

A feszültségvezető részek érintésekor áramütés veszélye áll fenn.

- Soha ne fogja meg nedves kézzel a hálózati csatlakozódugót.
- A hálózati vezetékét mindig csak a csatlakozódugónál fogva húzza, soha ne a vezetéknél, mivel az megsérülhet.
- A hálózati csatlakozódugót soha ne húzza ki működés közben.

Vegye figyelembe a következő tanácsokat, és ügyeljen arra, hogy:

Utasítások

- a hálózati feszültség és a mosógépen (a készüléktáblán) található feszültségadat megegyezzen.
A csatlakozási érték és a szükséges biztosíték a készüléktáblán van megadva.
- a mosógépet csak előírászerűen felszerelt védőérintkezős csatlakozóaljzaton keresztül, váltóáramra csatlakoztassa.
- a hálózati csatlakozódugó és a csatlakozóaljzat illeszkedjen egymáshoz.
- elegendő legyen a vezeték keresztmetszete.
- a földelési rendszer előírászerűen van szerelve.
- a hálózati vezeték cseréjét (ha szükséges) csak villamossági szakember végezze. Pót hálózati vezeték a vevőszolgáltatónál kapható.
- ne használjon elosztódugókat/-csatlakozókat és hosszabbító vezetékeket.
- hibaáram-védőkapcsoló használata esetén csak a  jelöléssel rendelkező típust használjon. Csak ez a jelölés garantálja a jelenleg érvényes előírások betartását.
- a hálózati csatlakozódugó mindig elérhető legyen.
- a hálózati vezeték ne legyen megtörve, becsípődve, módosítva vagy átvágva.
- a hálózati vezeték ne érintkezzen hőforrással.



Az 1. mosás előtt

A mosógépet a gyárból történő kiszállítás előtt behatóan átvizsgálták. A lehetséges vizsgálóvíz-maradványok eltávolításához először ruhanemű **nélkül** végezzen mosást.





Utasítások

- A mosógépet **szakszerűen kell felállítani** és **csatlakoztatni**. Lásd → 48. oldal
- Soha ne helyezzen üzembe sérült gépet. Tájékoztassa a vevőszolgálatot.

Előkészítő munkálatok:

1. Ellenőrizze a gépet.
2. Töltse fel az  és  adagolótartályt. → 32. oldal
3. Távolítsa el a védőfóliát a kezelőlapról.
4. Csatlakoztassa a hálózati csatlakozódugót.
5. Nyissa ki a vízcsapot.

Futtasson le egy programot ruhanemű nélkül:

1. Kapcsolja be a készüléket.
2. Csukja be a betöltőablakot (ne rakjon be ruhaneműt!).
3. Válassza a **Dobtisztítás 90 °C** programot.
4. Nyissa ki a mosószer tartó fiókot.
5. Töltsön kb. 1 liter vizet a   kamrába.
6. Töltsön általános mosószert a   kamrába.

Utasítás: A habképződés elkerülése érdekében a gyártó által javasolt mosószermennyiségnek csak a felét használja. Ne használjon gyapjú- vagy finommosószert.

7. Csukja be a mosószer tartó fiókot.
8. Nyomja meg a ►|| gombot.
9. A program végén kapcsolja ki a készüléket.

Az új mosógépe üzemkész.

Szállítás

pl. költözésnél

Figyelem!

Készülékkárok az adagolótartályokból kifolyó mosószer/öblítő miatt

A kifolyó mosószer/öblítő hátrányosan befolyásolhatja a készülék működését, pl. elektromos károkat okozhat. A készülék szállítása előtt ki kell üríteni az adagolótartályokat.

Előkészítő munkálatok:

1. Zárja el a vízcsapot.
2. Csökkentse a víznyomást a vízbevezető tömlőben: → 40. oldal ; Tisztítás és karbantartás – Eldugult a vízbevezetésnél levő szűrő
3. Válassza le a mosógépet az elektromos hálózatról.
4. Engedje le a maradék mosóvizet: → 39. oldal ; Tisztítás és karbantartás – A mosóvízszivattyú eldugult, vészleeresztés
5. Szerelje le a tömlőket.
6. Ürítse ki az adagolótartályokat. → 38. oldal

Építse be a szállítási biztosítókat:

1. Vegye le a burkolatokat és őrizze meg.
Esetleg használjon csavarhúzó.

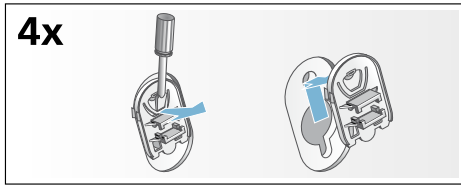

2. Mind a 4 hüvelyt helyezze be. A hálózati vezetékét erősen rögzítse a tartókon. Helyezze be és húzza meg a csavarokat.

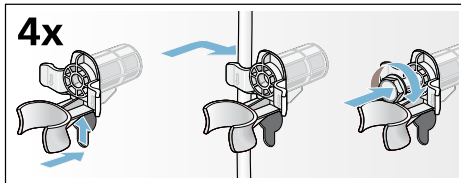

Újbóli üzembe helyezés előtt:

Utasítások

- A szállítási biztosítókat **feltétlenül** el kell távolítani!
- Annak megakadályozására, hogy a következő mosásnál a mosószer felhasználás nélkül távozzon a lefolyóba: öntsön kb. 1 liter vizet a  kamrába, majd válassza ki és indítsa el a **Szivattyúzás** programot.

Aqua
Stop

Aquastop garancia

csak Aquastop funkcióval rendelkező készülékekhez

Az eladóval szemben vállalt, az adásvételi szerződésből fakadó garanciális igények kiegészítéseképpen és készülékgaranciánk kiegészítéseként az alábbi feltételekkel teljesítjük a kártérítést:

1. Ha Aquastop rendszerünk hibája miatt vízkár keletkezett, akkor megtérítjük a magánfelhasználók kárát.
2. A felelősségi garancia a készülék teljes élettartama alatt fennáll.
3. A garanciaigény feltétele, hogy az Aquastop funkcióval rendelkező készüléket útmutatóknak megfelelően szakszerűen állítsák fel és csatlakoztassák; ez vonatkozik a szakszerű Aquastop meghosszabbításra (eredeti tartozék) is.
A garancia nem terjed ki a vízcsapon lévő Aquastop csatlakozóig beszerelt hibás csatlakozóvezetékekre vagy szerelvényekre.
4. Az Aquastop funkcióval rendelkező készülékeket alapvetően nem kell üzem közben felügyelnie, ill. utána a vízcsap elzárásával biztosítani. Csupán hosszabb távollét esetén, pl. többhetes nyaraláskor, kell elzárni a vízcsapot.

Javítási megrendelés és tanácsadás zavarok esetén

H +361 489 5461

Az egyes országok vevőszolgálati elérhetőségei megtalálhatók a mellékelt vevőszolgálati jegyzékben.

BSH Hausgeräte GmbH
Carl-Wery-Straße 34
81739 München
GERMANY
siemens-home.com

Gyártó a BSH Hausgeräte GmbH, a Siemens AG védjegyhasználati engedélye alapján



9001048573 (9511)