

SIEMENS



# Vaskemaskin

WM14Y748DN

[siemens-home.com/welcome](https://siemens-home.com/welcome)

no Bruks- og monteringsveiledning

Register  
your  
product  
online

## Din nye vaskemaskin

Du har bestemt deg for en vaskemaskin av merket Siemens.

Vær vennlig å ta deg noen minutter til å lese igjennom denne teksten og på den måten bli kjent med de fordelaktige egenskapene til vaskemaskinen.

For å rettferdiggjøre det høye kravet til kvalitet fra merket Siemens, er enhver vaskemaskin som forlater fabrikken, grundig undersøkt for å sikre feilfri funksjon og tilstand.

Videre informasjon om våre produkter, tilbehør, reservedeler og service finner du på vår nettside [www.siemens-home.com](http://www.siemens-home.com), eller du kan henvende deg til våre sentre for kundeservice.

Dersom bruks- og plasseringsveiledningen beskriver flere modeller samtidig, blir det alltid henvist til forskjellene på de aktuelle stedene i teksten.



Apparatet må først tas i bruk etter at du har lest denne bruks- og oppstillingsveiledningen!

## Fremstilling

### ⚠ Advarsel!

Denne kombinasjonen av symbol og signalord viser til en farlig situasjon. Dersom advarselen ikke tas til følge, kan resultatet bli dødsfall eller personskader.

### Obs!

Dette signalordet viser til en farlig situasjon. Dersom dette ikke tas til følge, kan resultatet bli dødsfall eller personskader.

### Henvisning / tips

Henvisninger om optimal bruk av apparatet / nyttig informasjon.

### 1. 2. 3. / a) b) c)

Trinnene i fremgangsmåten angis med tall eller bokstaver.

■ / -

Opplisteringer angis med en liten boks eller tankestrek.

# Innholdsfortegnelse

|   |    |   |    |  |    |
|---|----|---|----|--|----|
|  Forskriftsmessig bruk . . . . .                  | 5  |  Tilleggsinnstillinger for program/alternativer (* avhengig av modell) . . . . . | 23 |  |    |
|  Sikkerhetsanvisninger . . . . .                  | 6  | speedPerfect  . . . . .  | 23 |  |    |
| Elektrisk sikkerhet . . . . .   | 6  | ecoPerfect  . . . . .  | 23 |  |    |
| Fare for skade . . . . .  | 6  | Forvask * . . . . .   | 23 |  |    |
| Sikkerhet for barn . . . . .  | 7  | Ekstraskyll. * . . . . .  | 23 |  |    |
|  Miljøvern . . . . .                              | 8  | Mer vann * . . . . .  | 23 |  |    |
| Emballasje/avhending . . . . .  | 8  | Antikrøll * . . . . .   | 23 |  |    |
| Sparetips . . . . .   | 8  | Bløtlegging * . . . . .   | 24 |  |    |
|  Det viktigste kort fortalt . . . . .             | 9  | Skyllestopp * . . . . .   | 24 |  |    |
|  Bli kjent med apparatet . . . . .                | 10 | Nattprogram * . . . . .   | 24 |  |    |
| Vaskemaskin . . . . .   | 10 | Anti-flekk system . . . . .   | 24 |  Betjening av apparatet . . . . . | 26 |
| Betjeningsfelt . . . . .  | 11 | Klargjøre vaskemaskinen . . . . .   | 26 | Slå på apparatet / velge programmet . . . . .  | 26 |
| Display . . . . .   | 12 | Endre forhåndsinnstillinger . . . . .   | 26 | Velge tilleggsinnstillinger for programmer . . . . .   | 27 |
|  Tøy . . . . .                                    | 14 | Legge tøy inn i trommelen . . . . .   | 27 | Dosere og fylle inn vaske- og pleiemiddel . . . . .  | 27 |
| Forberedelser . . . . .   | 14 | Starte program . . . . .  | 29 | Barnesikring . . . . .   | 30 |
| Sortering av tøy . . . . .  | 14 | Legge i tøy . . . . .   | 30 | Endre program . . . . .  | 30 |
|  Vaskemiddel . . . . .                            | 15 | Avbryte program . . . . .   | 30 | Programslutt ved skyllestopp . . . . .   | 31 |
| Riktig valg av vaskemiddel . . . . .  | 15 | Programslutt . . . . .  | 31 | Ta ut tøyet / slå av maskinen . . . . .  | 31 |
| Spare strøm og vaskemidler . . . . .  | 15 |  Apparatinnstillinger . . . . .  | 32 |  Sensorteknologi . . . . .      | 32 |
|  Programoversikt . . . . .                       | 16 | Mengdeautomatikk . . . . .  | 32 | Balansekontrollsystem . . . . .  | 32 |
| Programmer på programvelgeren . . . . .   | 16 | Aquasensor . . . . .  | 32 | Indikasjon for påfyllingssensor . . . . .  | 33 |
| Stiving . . . . .   | 21 | Doseringsanbefaling . . . . .   | 33 |  |    |
| Farge/bleke . . . . .   | 21 |   |    |  |    |
| Memory (avhengig av modell) . . . . .   | 21 |   |    |  |    |
|  Forhåndsinnstillinger for programmer . . . . . | 22 |   |    |  |    |
| Temperatur . . . . .  | 22 |   |    |  |    |
| Sentrifugeringshastighet . . . . .  | 22 |   |    |  |    |
| Ferdig om . . . . .   | 22 |   |    |  |    |

|  |   |   |  |
|--|---|---|--|
|  | <b>Rengjøring og vedlikehold . . . 33</b>   |  | <b>Oppstilling og tilkobling . . . . . 43</b>                              |
|  | Kabinett/betjeningsfeltet . . . . . 34  |   | Leveringsomfang . . . . . 43   |
|  | Vasketrommelen . . . . . 34   |   | Sikkerhetsanvisninger. . . . . 43  |
|  | Avkalking . . . . . 34  |   | Oppstillingssted . . . . . 44  |
|  | Vaskemiddelskuff og kabinett . . . . . 34   |   | Oppstilling på en sokkel<br>eller en flate/gulv av trebjelker . . . . . 44 |
|  | Vannpumpen er tilstoppet,<br>nødtømming . . . . . 34  |   | Oppstilling på en avsats med skuff . 44                                    |
|  | Avløpsslangen er tilstoppet ved<br>sifongen. . . . . 35   |   | Under-/innbygging av apparatet<br>i en kjøkkeninnredning. . . . . 44       |
|  | Silen i vanntilførselen er tilstoppet . . 35  |   | Fjerne transportsikringene . . . . . 44                                    |
|  | <b>Hva kan du gjøre hvis<br/>det oppstår feil? . . . . . 36</b>                                     |   | Lengden på slanger og ledninger . . 45                                     |
|  | Nødtløsning . . . . . 36  |   | Vanntilløp . . . . . 46  |
|  | Henvisninger i displayet. . . . . 37  |   | Vannutløp . . . . . 47   |
|  | Hva kan du gjøre hvis<br>det oppstår feil? . . . . . 38   |   | Justering. . . . . 48  |
|  | <b>Kundeservice . . . . . 40</b>  |   | Elektrisk tilkobling . . . . . 48  |
|  | <b>Forbruksverdier . . . . . 41</b>   |  | <b>Aquastop-garanti . . . . . 51</b>                                       |
|  | Energi- og vannforbruk,<br>programvarighet og restfuktighet i<br>hovedvaskeprogrammene . . . . . 41 |   |  |
|  | Effektivitetstestprogrammer for<br>bomullstekstiler . . . . . 42                                    |   |  |
|  | <b>Tekniske data . . . . . 42</b>   |   |  |



## Forskriftsmessig bruk

- Kun til bruk i private husholdninger og til husholdningsformål.
- Vaskemaskinen er egnet til vask av tekstiler som kan vaskes i maskin, og tøy av ull som kan vaskes for hånd i vaskevann.
- For drift med kaldt drikkevann og vanlige vaske- og skyllemidler som fås i handelen, og som er beregnet for bruk i vaskemaskin.
- Ved dosering av alle vaske-/hjelp- /pleie- og rengjøringsmidler må det alltid tas hensyn til henvisningene fra produsenten.
- Vaskemaskinen kan også betjenes av barn fra og med 8 år, av personer med reduserte fysiske, sensoriske eller mentale evner, samt av personer med manglende erfaring eller kunnskap, dersom disse **er under tilsyn** eller **får veiledning** av en ansvarlig person. Barn må ikke få gjennomføre rengjørings- og vedlikeholdsarbeid uten tilsyn.
- Hold barn under 3 år borte fra vaskemaskinen.
- Dette apparatet er laget for bruk i en høyde over havet på maks. 4000 meter.
- Husdyr må holdes borte fra vaskemaskinen.

**Før du tar apparatet i bruk:** Les gjennom bruks- og oppstillingsveiledningen samt all annen informasjon som er vedlagt vaskemaskinen, og ta hensyn til den. Ta vare på dokumentene for senere bruk eller for senere eiere.

## **Sikkerhetsanvisninger**

### **Elektrisk sikkerhet**

#### **Advarsel**

#### **Livsfare!**

Kontakt med spenningsførende deler medfører fare for strømstøt.

- Ta aldri på støpselet med våte hender.
- Trekk aldri i ledningen når du vil ta støpselet ut av kontakten, men hold i støpselet. Slik unngår du skader på kabelen.

### **Fare for skade**

#### **Advarsel**

#### **Fare for skade!**

- Løft ikke maskinen etter deler som rager ut (f. eks. vaskeluken), fordi disse delene kan brette av og medføre skader. Løft ikke vaskemaskinen etter deler som rager ut.
- Om du står på vaskemaskinen, kan arbeidsplaten brette og forårsake skader. Ikke stå på vaskemaskinen.

- Om du støtter deg eller setter noe på en åpen vaskeluke, kan vaskemaskinen velte og forårsake skader. Ikke støtt deg på vaskeluken når den er åpen.
- Dersom du griper inn i trommelen når denne dreier seg, kan du skade hendene. Ikke ta inn i trommelen når den beveger seg. Vent til trommelen ikke lenger beveger seg.

#### **Advarsel**

#### **Fare for skålding!**

Ved vasking med høye temperaturer kan det oppstå fare for skålding ved kontakt med varmt vaskevann (f. eks. ved utpumping av varmt vaskevann i en vask). Unngå kontakt med det varme vaskevannet.

## Sikkerhet for barn

### **Advarsel** **Livsfare!**

Barn som leker med vaskemaskinen kan utsette seg for livsfare eller skade.

- Ikke la barn oppholde seg i nærheten av maskinen uten oppsyn!
- Barn må ikke få leke med vaskemaskinen.

### **Advarsel** **Livsfare!**

Barn kan bli sperret inne i apparatet og bli utsatt for livsfare.

Ved utrangerte apparater:

- Trekk ut støpselet.
- Skjær over nettledningen og fjern den sammen med støpselet.
- Ødelegg låsen på vaskeluken.

### **Advarsel** **Fare for kvelning!**

Barn kan vikle seg inn i emballasjer/folier og emballasjedeler. De kan få disse over hodet og kveles. Oppbevar emballasjen, folier og deler av forpakningen utilgjengelig for barn.

### **Advarsel** **Fare for forgiftning!**

Vaske- og pleiemidler kan medføre forgiftning dersom de svelges.

Vaske- og pleiemidler må oppbevares utilgjengelig for barn.

### **Advarsel** **Øye-/hudirritasjoner!**

Kontakt med vaske- og pleiemidler kan medføre øye- eller hudirritasjoner.

Vaske- og pleiemidler må oppbevares utilgjengelig for barn.

### **Advarsel** **Fare for skade!**

Under vasking med høye temperaturer blir glasset i vaskeluken varmt.

Pass på at barn ikke tar på det varme glasset.



## Miljøvern

### Emballasje/avhending



Kvitt deg med emballasjen på en miljøvennlig måte.

Dette apparatet er merket i samsvar med det europeiske direktivet 2012/19/EU ang. gamle elektro- og elektroniske apparater (waste electrical and electronic equipment - WEEE). Dette direktivet gir retningslinjer for avhending og gjenvinning av de brukte apparater og er gyldig for hele EU.

### Sparetips

- Den maksimale tøymengden for ethvert program bør utnyttes.  
→ "📄 Programoversikt" på side 16
- Klær som er normalt skitne, vaskes uten forvask.
- Sparer strøm og vaskemiddel når tøyet kun er lett eller normalt skittent.  
→ Side 15
- Temperaturer som kan velges, følger vaskeanvisningene i tøyet. Temperaturene som da oppstår i vaskemaskinen, kan avvike fra de valgte temperaturene for å sikre en optimal blanding av energisparing og vaskeresultat.

- **Informasjon om strøm- og vannforbruk:** → Side 12  
Displayet informerer om relativ størrelse på strøm- og vannforbruket i de valgte programmene. Jo flere indikasjoner som er synlige, desto høyere er forbruket. På den måten kan du sammenligne forbruket i programmene ved å velge ulike programinnstillinger og gå for en strøm- eller vannbesparende programinnstilling.



- 📍 Energiforbruk
- 💧 Vannforbruk

- **Energisparingsmodus:** Lyset i displayet slukkes etter noen minutter, tasten ►|| blinker. For å aktivere belysningen trykkes en hvilken som helst tast. Energisparingsmodus blir ikke aktivert når et program er i gang.
- **Automatisk utkobling:** Hvis apparatet ikke blir betjent over lengre tid, kan det slå seg automatisk av før programstart og etter programslutt for å spare energi. Trykk på hovedbryteren for å slå på apparatet igjen.  
→ "📄 Apparatinstillinger" på side 32
- Dersom tøyet etterpå skal tørkes i tørketrommel, må det velges et sentrifugeringstall i samsvar med veiledningen fra produsenten av tørketrommelen.



## Det viktigste kort fortalt



Sett i støpselet.  
Åpne vannkranen.

Åpne vaskeluken.

Sorter tøyet.

Trykk på tasten ①  
for å slå på.



Velg program, f.eks.  
**Syntetisk.**

Om nødvendig må programinnstillingen for det valgte programmet endres og programinnstillinger/alternativer velges i tillegg.

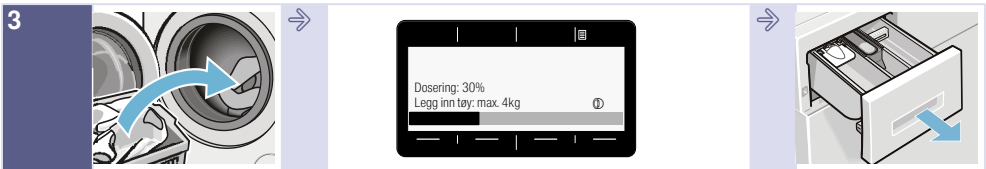

Legg inn tøyet.

Ta hensyn til maks. tøymengde (avhengig av modell) i displayet.

Åpne vaskemiddelskuffen.

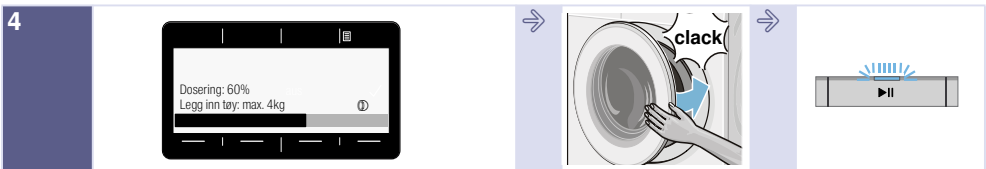

Vaskemiddel doseres i henhold til doseringsanbefalingen.

Lukk vaskeluken.

Start programmet.



Programslutt

Trykk på tasten ①  
for å slå av.

Lukk vannkranen  
(på modeller uten  
aquastopp).

## Bli kjent med apparatet

### Vaskemaskin

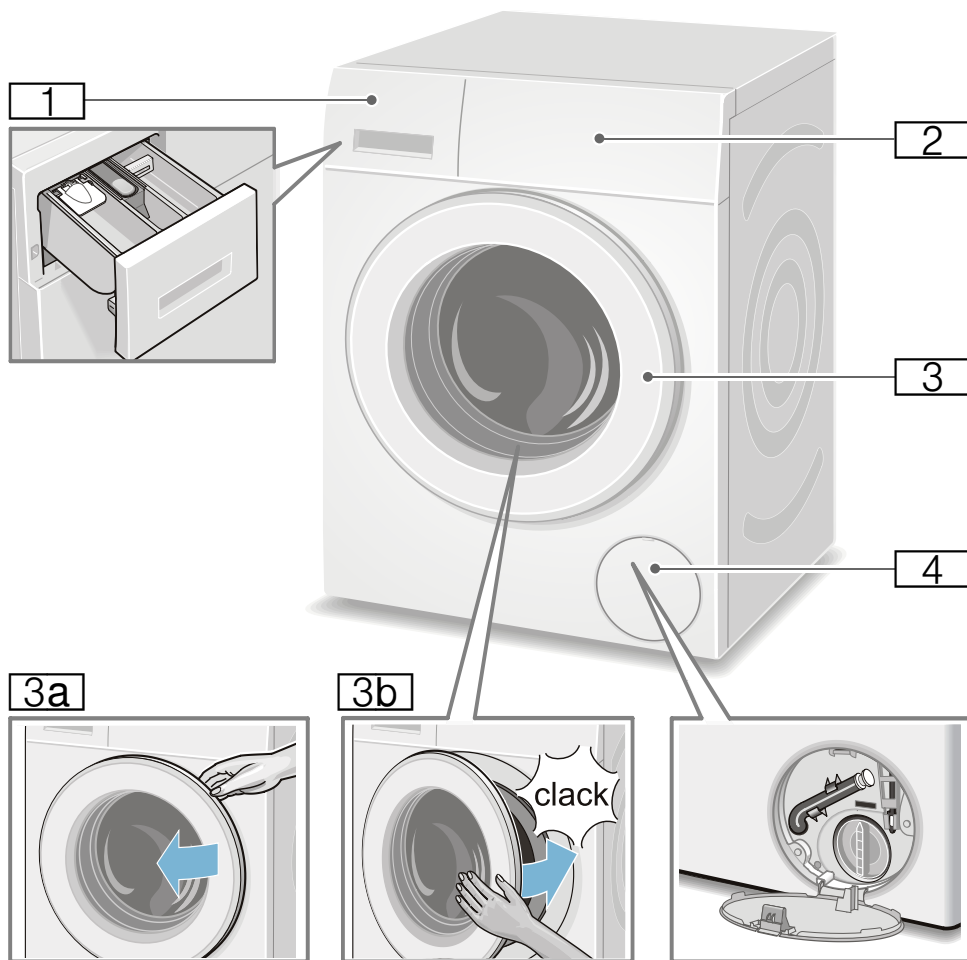

- 1** Vaskemiddelskuff → Side 27
- 2** Betjenings-/visningsfelt
- 3** Vaskeluke med vindushåndtak
- 3a** Åpne vaskeluken
- 3b** Lukke vaskeluken
- 4** Serviceklaff

## Betjeningsfelt

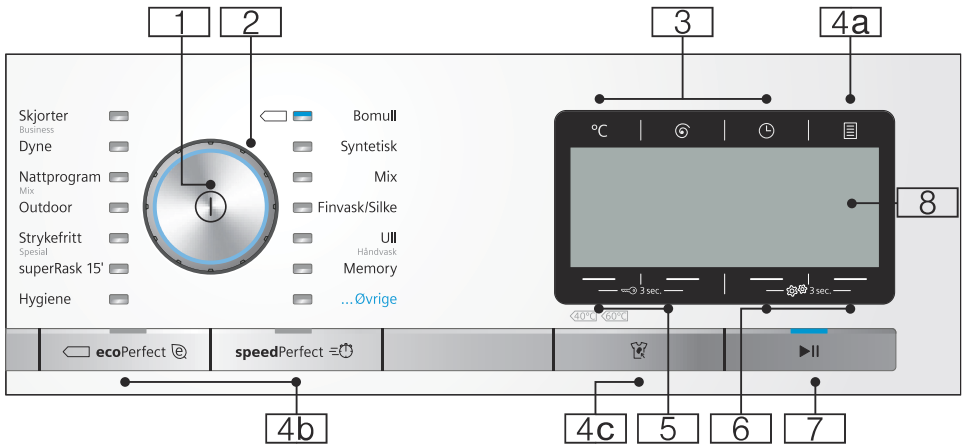

**Merk:** Alle tastene (med unntak av hovedbryteren) er sensoriske, en lett berøring holder.

- 1 Hovedbryter**  
for å slå på og av vaskemaskinen:  
Trykk på tasten ①.
- 2 Programvelger**  
for å velge et program.  
Programvelgeren kan dreies i begge retninger.  
Programoversikt → Side 16
- 3 Taster for å endre forhåndsinnstillingene til program:** → Side 22
- Temperatur (°C),
  - Sentrifugeringshastighet (⊙),
  - Ferdig om (⌚)
- 4 Taster for å velge ekstra programinnstillinger:**
- 4a** Opsjoner   
→ Side 12, → Side 23
- 4b** ecoPerfect , speedPerfect ,
- 4c** **Anti-flekk system**  for flekkevalg → Side 12, → Side 24

- 5** Tast **Barnesikring**  3 sec) for å aktivere/deaktivere barnesikringen → Side 30
- 6** Tast **Apparatinnstillinger**  3 sec) for å endre apparatinnstillingene, f.eks. taster signaler, en oversikt over alle valgbare apparatinnstillinger → Side 13, → Side 32
- 7** **Tast ▶|| for å:**
- starte et program
  - avbryte et program, f.eks. legge i mer tøy → Side 30
  - avslutte et program → Side 30
- 8** **Display** for innstillinger og informasjon → Side 12

**no** Bli kjent med apparatet

## Display

### Meny etter programvalg

f.eks. **Syntetisk**

Pilene i displayet angir i hvilken retning forhåndsinnstillingene for et program kan endres med tastene som er plassert over eller under.

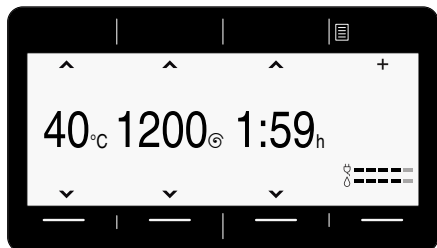

### ... Øvrige Programmer valgt

og f.eks. velge program **Sentrifugering**:

Du kan velge ønsket program med tastene under pilene. Valget blir bekreftet med en hake.

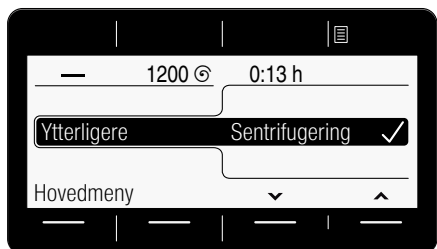

Vent eller gå tilbake med tasten **Meny**, det valgte programmet blir vist i displayet.

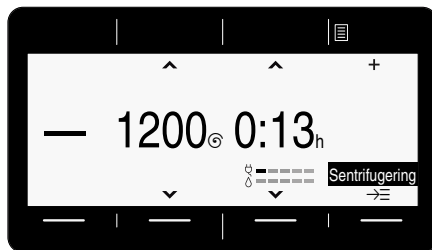

For endring velges tasten under det svart markerte programmet og programmet kan endres.

### Tasten **Opsjoner** er valgt

og velg f.eks. alternativet **Skyllestopp** (☐):

Velg alternativ med tastene under de to pilene. Velg indikasjonsverdi med de to høyre tastene. De valgte alternativene er aktive umiddelbart og vises i displayet.

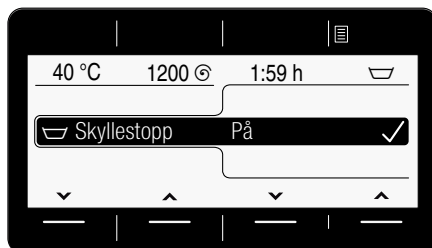

Vent eller trykk på tasten **Opsjoner** for å komme tilbake til menyen.

### Tasten Anti-flekk system (☹) er valgt

og velg f.eks. flekktype **Gress** ☹:

Velg flekktype med de to høyre tastene. Den valgte flekktypen er aktiv umiddelbart og vises dermed i displayet.

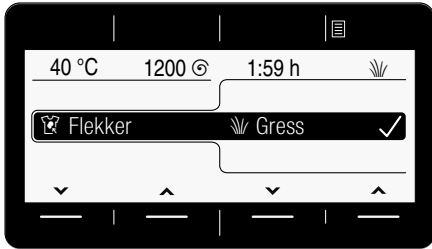

Vent eller trykk på tasten **Meny** eller **Anti-flekk system** (☹) for å komme tilbake til menyen.

### Tastene Apparatinnstillinger (⚙ 3 sec) er valgt

Endre apparatinnstillinger: f.eks. volum for **sluttsignal** → Side 32

Velg innstilling med tastene under de to venstre pilene. Velg indikasjonsverdi med de to høyre tastene. Valget blir bekreftet med en hake.



Vent eller trykk på tasten **Apparatinnstillinger** (⚙ 3 sec) (hold den inne igjen) for å komme tilbake til menyen.



## Tøy

### Forberedelser

#### Obs!

#### Skader på apparatet/tøyet

Fremmedlegemer (f.eks. mynter, binderser, nåler, spiker) kan føre til skader på tøyet eller deler av vaskemaskinen.

Ta derfor hensyn til dette når du forbereder klesvasken:

- Tøm alle lommer.

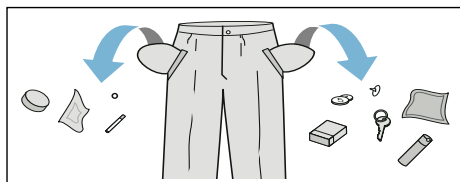

- Se etter metalldeleer (binders etc.) og fjern disse.
- Ømfintlig tøy (strømper, BH-er med bøyle osv.) må vaskes i vaskepose.
- Lukk glidelåser, knepp igjen dyne-/putetrekk.
- Børst eventuell sand ut av lommer og buksebretter.
- Fjern gardinkroker og -ringer eller vask dem i vaskepose.

### Sortering av tøy

Sorter tøyet i henhold til vaskeanvisningene og angivelsene fra produsenten som står på etikettene:

- Type tekstil/fiber
- Farge

**Merk:** Tøy kan farge av. Hvite og fargede plagg må derfor vaskes separat. Nye plagg som er farget, må vaskes for seg første gangen.

- Smuss  
Tøy med samme smussgrad vaskes sammen.  
Noen eksempler på smussgradene finner du → Side 15
  - **lett:** ikke forvask, velg eventuelt innstillingen **speedPerfect**
  - **normal**
  - **kraftig:** fyll mindre tøy i maskinen, velg program med forvask
  - **flekker:** fjern/forhåndsbehandle flekker med en gang de oppstår. Forsøk først å tørke av med vann og såpe; ikke gni på stoffet. Vask deretter tøyet med det tilsvarende programmet. Hardnakkede/inntørkede flekker kan noen ganger først fjernes ved flere gangers vask.
- Symboler i vaskeanvisningene på etikettene
 

**Merk:** Tallene i symbolene står for den høyeste temperaturen tøyet kan vaskes på.

  - egnet til vanlig vaskeprosess; f.eks. på bomullsprogram
  - må vaskes skånsomt; f.eks. på strykefritt program
  - må vaskes spesielt skånsomt, f.eks. på finvask-/silkeprogram
  - egnet til håndvask; f.eks. på ullprogram
  - Ikke vask tøyet i maskinen.



## Vaskemiddel

### Riktig valg av vaskemiddel

For å velge riktig vaskemiddel, temperatur og behandling av tøyet er det viktig å følge vaskeanvisningen på tøyet. → også [www.sartex.ch](http://www.sartex.ch)

På nettsiden [www.cleanright.eu](http://www.cleanright.eu) finner du også mye annen nyttig informasjon når det gjelder vask, pleie og vaskemidler i private husholdninger.

- **Vaskemiddel med optiske hvitemidler**  
egnet for hvitt tøy som kan kokes og består av lin eller bomull  
Program: Bomull / kaldt – maks. 90 °C
- **Vaskemiddel for kulørt tøy uten blekemidler og optiske hvitemidler**  
egnet for kulørt tøy av lin eller bomull  
Program: Bomull / kaldt – maks. 60 °C
- **Vaskemiddel til kulørt tøy / finvask uten optiske hvitemidler**  
egnet for kulørt tøy av strykefri fiber, syntetisk  
Program: Syntetisk / kaldt – maks. 60 °C
- **Vaskemiddel til finvask**  
egnet for ømfintlige, fine tekstiler, silke eller viskose  
Program: Finvask/Silke / kaldt – maks. 40 °C
- **Vaskemiddel til ull**  
egnet for ull  
Program: Ull / kaldt – maks. 40 °C

### Spare strøm og vaskemidler

Ved lett og normalt tilsmusset tøy kan du spare strøm (reduksjon av vasketemperaturen) og vaskemidler:

| Spar  | Skittenhetsgrad/merknad  |
|---|--|
| Redusert temperatur og mengde vaskemiddel iht. anbefalt dosering                                      | <p><b>lett</b></p> <p>Ikke synlig smuss eller flekker. Klær lukter svette, f.eks.:</p> <ul style="list-style-type: none"> <li>■ lette sommer-/sportsklær (brukt i noen få timer)</li> <li>■ T-skjorter, skjorter, bluser, (brukt i en dag)</li> <li>■ gjestehåndklær og sengetøy (brukt en dag)</li> </ul> |
|   | <p><b>normal</b></p> <p>Synlig smuss eller få, små flekker, f.eks.:</p> <ul style="list-style-type: none"> <li>■ T-skjorter, skjorter, bluser (med svette, brukt flere ganger)</li> <li>■ håndklær, sengetøy (brukt i inntil en uke)</li> </ul>  |
|   | <p><b>sterk</b></p> <p>Smuss og/eller flekker er tydelig synlig, f. eks. kjøkkenhåndklær, babytøy, yrkesklær</p>   |
| Temperatur iht. vaskeanvisninger og mengde vaskemiddel iht. anbefalt dosering / sterk skittenhetsgrad |  |

**Merk:** Ta hensyn til henvisningene fra produsenten når det gjelder dosering av alle vaske-/hjelpe-/skylle- og rengjøringsmidler. → Side 27

## Programoversikt

### Programmer på programvelgeren



























| Program/Tøytype/Henvisninger   | Innstillinger   |
|--|---|
| <b>Programnavn</b><br>Kort forklaring av programmet og hvilke tekstiler det er egnet for.  | maks. tøymengde<br>valgbar Temperatur ;<br>(☞ = kaldt)  |
| <b>Bomull</b><br>Slitesterke tekstiler, tekstiler av bomull eller lin som kan kokes.<br><b>Merknader</b> <ul style="list-style-type: none"> <li>Med innstillingen <b>ecoPerfect</b> ☹ er vasketemperaturen lavere enn den valgte temperaturen. Hvis du har et spesielt ønske om å nå vaskevannstemperaturen, må programmet brukes uten innstillingen <b>ecoPerfect</b> ☹ eller med en høyere temperatur.</li> <li>Egner seg med innstillingen <b>speedPerfect</b> ☺ som hurtigprogram for lett tilsmusset vask.</li> </ul> | valgbar<br>Sentrifugeringshastighet ;<br>0 = ingen sentrifugering, kun utpumping<br>valgbare tilleggsinnstillinger for programmer*<br>8 kg/5*** kg<br>☞-90 °C<br>0-1600** o/min<br>☹, ☺, ☹, ☺, ☹, ☺, ☹, ☺, ☹, ☺, ☹, ☺, ☹, ☺, ☹, ☺ |
| <b>Syntetisk</b><br>Syntetiske tekstiler eller blandingstekstiler.   | 4 kg<br>☞-60 °C<br>0-1200** o/min<br>☹, ☺, ☹, ☺, ☹, ☺, ☹, ☺, ☹, ☺, ☹, ☺   |
| <b>Mix</b><br>Blandet tøy som består av bomull og syntetiske tekstiler.  | 4 kg<br>☞-40 °C<br>0-1600** o/min<br>☹, ☺, ☹, ☺, ☹, ☺, ☹, ☺, ☹, ☺, ☹, ☺   |
| * Programmene og ekstra programinnstillinger avhenger av modell. Tilgjengelige programmer/innstillinger kan enten velges direkte i betjeningsfeltet eller under ... <b>Øvrige</b> Programmer eller <b>Opsjoner</b> ☹.  |   |
| ** maks. sentrifugeringshastighet er avhengig av program og modell   |   |
| *** redusert tøymengde ved innstillingen <b>speedPerfect</b> ☺   |   |







| Program/Tøytype/Henvisninger  | Innstillinger                                |
|---|--|
| <b>Finvask / Silke</b><br>Til ømfintlige tekstiler som kan vaskes, f.eks. av silke, sateng, syntetiske eller blandede fibre (f.eks. silkebluser, -sjal).<br><b>Merk:</b> . Bruk vaskemiddel som er egnet for maskinvask av finvask og/eller silke.  | 2 kg<br>-40 °C<br>0-800** o/min<br>          |
| <b>Ull / Håndvask</b><br>Tekstiler av ull eller med høy andel av ull som kan vaskes for hånd eller i maskin.<br>Spesielt skånsomt vaskeprogram for å unngå at tøyet krymper, lengre programpauser (tekstilene hviler i vaskevannet).<br><b>Merknader</b> <ul style="list-style-type: none"> <li>■ Ull er et naturprodukt fra dyr, f.eks. angora, alpakka, lama, lam.</li> <li>■ Bruk vaskemiddel som er egnet for maskinvask av ull.</li> </ul> | 2 kg<br>-40 °C<br>0-800** o/min<br>          |
| <b>Hygiene</b><br>Slitesterke tekstiler av bomull eller lin.<br><b>Merk:</b> . Særlig godt egnet ved høye krav til hygiene eller spesielt ømfintlig hud på grunn av lengre vasking ved definert temperatur, høyere vannstand og lengre skylling.  | 7 kg/5*** kg<br>-60 °C<br>0-1600** o/min<br> |
| <b>superRask 15'</b><br>Ekstra kort program på ca. 15 minutter, egnet til lett tilsmusset tøy i små mengder.  | 2 kg<br>-40 °C<br>0-1200** o/min<br>-        |
| <b>Super 60 *</b><br>Ekstra kort program på ca. 60 minutter, egnet for lett tilsmusset tøy i små mengder.   | 5 kg<br>-40 °C<br>0-1600** o/min<br>-        |
| <b>Strykefritt Spesial</b><br>Mørke tekstiler av bomull og mørke strykefrie tekstiler.<br>Tekstilene vaskes med innsiden ut.  | 3,5 kg<br>-40 °C<br>0-1200** o/min<br>       |
| * Programmene og ekstra programinnstillinger avhenger av modell. Tilgjengelige programmer/innstillinger kan enten velges direkte i betjeningsfeltet eller under ... <b>Øvrige</b> Programmer eller <b>Opsjoner</b> .  |  |
| ** maks. sentrifugeringshastighet er avhengig av program og modell  |  |
| *** redusert tøymengde ved innstillingen <b>speedPerfect</b>  |  |

| Program/Tøytype/Henvisninger   | Innstillinger                            |
|--|--|
| <b>Outdoor *</b><br>Allværs- og fritidsklær med membranbelegg og vannavvisende tekstiler.  | maks. 2 kg<br>-40 °C                     |
| <b>Merknader</b> <ul style="list-style-type: none"> <li>■ Bruk spesialvaskemiddel som er egnet til maskinvask, og doser i kammer <b>II</b> i henhold til angivelsene fra produsenten.</li> <li>■ Tøyet må ikke behandles med tøymykner.</li> <li>■ Før vasking må vaskemiddelskuffen (alle kammer) rengjøres grundig for rester av tøymykner.</li> </ul> | 0-800** o/min<br>,  ,  ,  ,  ,  ,        |
| <b>Nattprogram Mix *</b><br>Ekstra stillegående vaskeprogram for vasking om natten, egnet for tekstiler av bomull, lin, syntetiske tekstiler eller blandingstekstiler.   | maks. 4 kg<br>-40 °C<br>0-1200** o/min   |
| <b>Merknader</b> <ul style="list-style-type: none"> <li>■ deaktivert sluttsignal</li> <li>■ forhåndsinnstilt redusert sluttsentrifugeringshastighet og forkortet vasketid</li> </ul>   | ,  ,  ,  ,  ,  ,  ,                      |
| <b>Dyne *</b><br>Tekstiler, hodeputer, dyner, vatterte tepper eller sengetepper som er fylt med syntetisk fiber, også egnet for fylling med dun, og som kan vaskes i maskin.   | maks. 2,5 kg<br>-60 °C<br>0-1200** o/min |
| <b>Merk:</b> . Store plagg må vaskes alene. Bruk finvaskemiddel – følg vaskeanvisningene. Vaskemiddelet doseres sparsomt.  | ,  ,  ,  ,                               |
| <b>Skjorter / Business</b><br>Strykefrie skjorter av bomull, lin, syntetiske tekstiler eller blandingstekstiler.   | maks. 2 kg<br>-60 °C<br>0-800** o/min    |
| <b>Merknader</b> <ul style="list-style-type: none"> <li>■ Ved innstillingen <b>Antikrøll</b> () sentrifugeres skjorter/bluser bare såvidt, henges opp dryppvåte. —&gt; selvglattingseffekt</li> <li>■ Skjorter/bluser av silke / ømfintlige materialer vaskes med <b>Finvask / Silke</b>-programmet.</li> </ul>  | ,  ,  ,  ,  ,  ,  ,                      |
| <b>Puter *</b><br>Tekstiler, hodeputer eller sengetepper som er fylt med dun, også egnet for fylling med syntetisk fiber, og som kan vaskes i maskin.  | maks. 2 kg<br>-60 °C<br>0-1200** o/min   |
| <b>Merk:</b> . Store plagg må vaskes alene. Bruk finvaskemiddel – følg vaskeanvisningene. Vaskemiddelet doseres sparsomt.  | ,  ,  ,  ,                               |
| * Programmene og ekstra programinnstillinger avhenger av modell. Tilgjengelige programmer/innstillinger kan enten velges direkte i betjeningsfeltet eller under ... <b>Øvrige</b> Programmer eller <b>Opsjoner</b> .   |  |
| ** maks. sentrifugeringshastighet er avhengig av program og modell   |  |
| *** redusert tøymengde ved innstillingen <b>speedPerfect</b>   |  |

| Program/Tøytype/Henvisninger  | Innstillinger   |
|---|---|
| <b>Håndklær *</b><br>Slitesterke håndklær som kan kokes av bomull;<br>særlig myke håndklær.   | maks. 3,5 kg<br>-90 °C<br>0-1600** o/min<br>,  ,  ,  ,  ,  ,  ,<br>,  , |
| <b>Undertøy *</b><br>For ømfintlig undertøy som kan vaskes, f.eks. fløyel, blonde, lycra, silke eller sateng.   | maks. 1 kg<br>-40 °C<br>0-600** o/min<br>,  ,  ,  ,  ,  ,  ,<br>,       |
| <b>Gardiner *</b><br>3,5 kg tunge gardiner eller 25-30 m <sup>2</sup> lette forheng.  | maks. 3,5 kg<br>-40 °C<br>0-800** o/min<br>,  ,  ,  ,  ,  ,  ,<br>,     |
| <b>Merknader</b> <ul style="list-style-type: none"> <li>■ Redusert skylting og sluttsentrifugering.</li> <li>■ Bruk et vaskemiddel som er egnet for maskinvask av gardiner.</li> <li>■ Tasten <b>Forvask</b> () er forhåndsinnstilt fra fabrikk. Deaktiver tasten dersom du ikke ønsker forvask.</li> </ul>   |   |
| <b>Trommelrengjøring</b><br>Program for rengjøring og pleie av trommelen og vannbeholderen, f.eks. før første vask, ved hyppig vasking ved lav temperatur (40 °C og lavere) eller ved luktdannelse etter lengre tids fravær. Kontrollampen <b>Trommelrengjøring</b> blinker når det er lenge siden sist du brukte et program med en temperatur på 60 °C eller høyere. | 0 kg<br>80, 90 °C<br>1200 o/min<br>                                     |
| <b>Merknader</b> <ul style="list-style-type: none"> <li>■ Kjør trommelrengjøringsprogrammet uten tøy.</li> <li>■ Bruk vaskemiddel i pulverform eller et vaskemiddel med blekemiddel. Unngå skumdannelse ved å bruke bare halvparten av anbefalt vaskemiddelmengde. Ikke bruk vaskemiddel for ull- eller fintøy.</li> </ul>  |   |
| <b>Skylling *</b><br>Ekstra skylting med sentrifugering.  | -<br>-<br>0-1600** o/min<br>,  ,  ,                                     |
| * Programmene og ekstra programinnstillinger avhenger av modell. Tilgjengelige programmer/innstillinger kan enten velges direkte i betjeningsfeltet eller under <b>... Øvrige</b> Programmer eller <b>Opsjoner</b> .  |   |
| ** maks. sentrifugeringshastighet er avhengig av program og modell  |   |
| *** redusert tøymengde ved innstillingen <b>speedPerfect</b>  |   |

| Program/Tøytype/Henvisninger  | Innstillinger   |
|---|---|
| <b>Sentrifugering *</b><br>Ekstra sentrifugering med valgbart turtall   | -<br>-<br>0-1600** o/min<br>   |
| <b>Utpumping *</b><br>av skyllevannet, f.eks. etter innstilling  (skyllestopp = uten sluttcentrifugering).   | -<br>-<br>-<br>-  |
| <b>Outdoor + Impregnering *</b><br>Vasking med påfølgende impregnering av allværs- og utendørsbekledning med membranbelegg og vannavvisende tekstiler.  | maks. 1 kg<br> -40 °C<br>0-800** o/min<br> ,  ,  ,  ,  ,  ,    |
| <ol style="list-style-type: none"> <li>1. Velg program.</li> <li>2. Doser spesialvaskemiddel til utendørstekstiler i kammer II.</li> <li>3. Ha impregneringsmiddel (maks. 170 ml) i kammer .</li> <li>4. Velg tasten . Etterbehandling av tøyet i henhold til angivelsene fra produsenten.</li> </ol> |   |
| <b>Merknader</b> <ul style="list-style-type: none"> <li>■ Bruk spesialvaskemiddel som er egnet til maskinvask, og følg doseringsangivelsene til produsenten.</li> <li>■ Tøyet må ikke behandles med tøymykner.</li> <li>■ Før vasking må vaskemiddelskuffen (alle kammer) rengjøres grundig for rester av tøymykner.</li> </ul>   |   |
| <b>Sport *</b><br>Tekstiler av mikrofiber for sport og fritid.  | maks. 2 kg<br> -40 °C<br>0-800** o/min<br> ,  ,  ,  ,  ,  ,  ,  ,  |
| <b>Merknader</b> <ul style="list-style-type: none"> <li>■ Tøyet må ikke behandles med tøymykner.</li> <li>■ Før vasking må vaskemiddelskuffen (alle kammer) rengjøres grundig for rester av tøymykner.</li> </ul>   |   |
| <b>Auto *</b><br>Slitesterke tekstiler.<br>Smussgrad og tekstiltipe registreres automatisk, og vaskeforløpet og den intelligente doseringen tilpasses optimalt.   | maks. 6 kg<br>40 °C<br>1400** o/min<br> ,  ,   |
| * Programmene og ekstra programinnstillinger avhenger av modell. Tilgjengelige programmer/innstillinger kan enten velges direkte i betjeningsfeltet eller under ... <b>Øvrige</b> Programmer eller <b>Opsjoner</b>  .  |   |
| ** maks. sentrifugeringshastighet er avhengig av program og modell  |   |
| *** redusert tøymengde ved innstillingen <b>speedPerfect</b>   |   |

| Program/Tøytype/Henvisninger   | Innstillinger   |
|--|---|
| <b>Auto skånsom</b> *  | maks. 3,5 kg  |
| Mer skånsom behandling av tøyet.   | 30 °C   |
| Smussgrad og tekstiltipe registreres automatisk, og vaskeforløpet og den intelligente doseringen tilpasses optimalt.   | 1000** o/min  |
|  |  ,  ,  |
| <b>Memory</b> *  | Innstillinger som valgt program   |
| Til lagring av individuelle programinnstillinger som brukes ofte<br>→ Side 21.   |   |
| * Programmene og ekstra programinnstillinger avhenger av modell. Tilgjengelige programmer/innstillinger kan enten velges direkte i betjeningsfeltet eller under ... <b>Øvrige</b> Programmer eller <b>Opsjoner</b>  . |   |
| ** maks. sentrifugeringshastighet er avhengig av program og modell   |   |
| *** redusert tøymengde ved innstillingen <b>speedPerfect</b>    |   |

## Stiving

**Merk:** Tøyet bør ikke være behandlet med tøymykner.

Stiving er hovedsakelig mulig i programmene Skylling og Bomull, med flytende stivelse. Stivelsen doseres i henhold til produsentens angivelser i kammer  (må eventuelt rengjøres først).

## Farge/bleke

Farging må kun foretas i vanlige mengder som brukes i husholdningen. Salt kan angripe rustfritt stål. Ta hensyn til angivelsene fra produsenten av fargemiddelet.

Blek **ikke** i vaskemaskinen.

## Memory (avhengig av modell)

Programmet og alle innstillingene lagres permanent under Memory.

For lagring:

1. Velg program **Memory**.
2. Dersom det ikke er blitt valgt et program for Memory-programmet, velger du program i henhold til henvisningene i displayet. Valget av program blir automatisk bekreftet med en hake.
3. Endre eventuelt temperatur, sentrifugeringshastighet og Ferdig om-tid i menyen og/eller velg ekstra programinnstillinger.

Programmet lagres automatisk og vises i menyen.

**Merk:** Det lagrede programmet kan endres med tasten under programmet.  
→ "Display" på side 12

## **P+** Forhåndsinnstillinger for programmer

Programinnstillingene vises i menyen etter at programmet er valgt.

Display → *Side 12*

Du kan endre forhåndsinnstillingene så lenge pilene vises i menyen.

En oversikt over alle valgbare programinnstillinger, alt etter program, finner du f.o.m. → *Side 16*.

## Temperatur

(°C)

Du kan endre innstilt temperatur både før og under et program, avhengig av hvor langt programmet er kommet.

Den temperaturen som maksimalt kan innstilles, avhenger av det valgte programmet.

## Sentrifugeringshastighet

(⊙)

Du kan endre sentrifugeringshastigheten (i o/min; omdreininger per minutt) både før og under et program, avhengig av programmets fremdrift.

Maksimalt turtall avhenger av valgt program og aktuell modell.

**Innstilling 0** : Ingen sentrifugering, vannet pumpes bare ut. Tøyet blir liggende vått i trommelen, for tøy som ikke skal sentrifugeres.

## Ferdig om

(⊙)

Etter valg av program vises programvarigheten i menyen.

**Før programstart** kan du velge når programmet skal være slutt i timesintervaller (h=time) inntil maksimalt 24 h.

**Etter programstart** vises valgt timetall, f.eks. **8h** og det telles nedover inntil vaskeprogrammet begynner. Deretter vises programvarigheten.

**Merk:** Programvarigheten blir automatisk tilpasset det aktuelle programmet. Endringer i programforhåndsinnstillinger eller programinnstillinger, alternativer, system for skumregistrering, balanseregistrering, fyllmengde eller tilsmussing kan også føre til endringer i programvarigheten.

**Etter programstart**, mens det forhåndsinnstilte timetallet telles ned, kan du endre timetallet slik:

1. Velg tasten ►||.
2. Endre antall timer med **Ferdig om** -tasten.
3. Velg tasten ►||.

**Etter programstart**, mens programvarigheten teller ned, kan du ved behov legge inn eller ta ut tøy.  
→ *Side 30*

## **P+** Tilleggsinnstillinger for program/ alternativer (\* avhengig av modell)

Hvilke innstillinger/alternativer som er tilgjengelig, avhenger av modellen.

Avhengig av valgt program kan du velge forskjellige innstillinger/alternativer for å tilpasse vaskeprosessen enda bedre til tøyet ditt.

### Innstillingene kan velges:

- med tilsvarende tast i betjeningsfeltet eller
- med tasten Opsjoner  → Side 11

Du finner en oversikt over alle valgbare tilleggsinnstillinger avhengig av program fra → Side 16.

### speedPerfect

Til vasking over kortere tid ved sammenlignbar vaskeeffekt, men med høyere energiforbruk til valgt program uten innstilling speedPerfect .

**Merk:** Den maksimale tøymengden må ikke overskrides.  
Programoversikt → Side 16

### ecoPerfect

Energioptimert vasking ved reduksjon av temperatur ved sammenlignbar vaskeeffekt til valgt program uten innstilling ecoPerfect .

### Forvask \*

()

Valgbare innstillinger:

**på – av**

For svært skittent tøy.

**Merk:** Fordel vaskemiddelet i kammer I og II.

### Ekstraskyll. \*

()

Valgbare innstillinger:

<sup>+1</sup>

**+ 1 skylleomgang**

<sup>+2</sup>

**+ 2 skylleomganger**

<sup>+3</sup>

**+ 3 skylleomganger**

**av**

Ekstra skylleomganger avhengig av program, lengre programvarighet ved ekstra ømfintlig hud og/eller for områder med svært mykt vann.

### Mer vann \*

()

Valgbare innstillinger:

**på – av**

Forhøyet vannstand, skånsom behandling av tøyet.

### Antikrøll \*

()

Valgbare innstillinger:

**på – av**

Reduserer dannelse av krøll ved spesielt sentrifugeringsforløp med løsning av tøyet etterpå og redusert sentrifugeringshastighet.

**Merk:** Restfuktigheten i tøyet er høyere.

## Bløtlegging \*



Valgbare innstillinger:

### på – av

Før hovedvasken blir tøyet liggende lenger i vannet for å løsne sterk smuss.

Kan brukes ved særlig hårdnakket smuss. Fyll på vaskemiddel i kammer I før start.

### Merknader

- Legg inn tøy i samme farge.
- Hvis vaskemaskinen din ikke har dette alternativet, kan du bløtlegge på følgende måte:
  1. Still inn program **Bomull 30 °C** og trykk på tasten ►||.
  2. Velg tasten ►|| etter ca. 10 minutter. Tøyet blir liggende i bløtleggingsvannet.
  3. Etter ønsket bløtleggingstid trykker du på ►|| dersom du vil fortsette programmet eller endre det.**Merk:** Det er ikke nødvendig med ekstra vaskemiddel da bløtleggingsvannet blir brukt som vaskevann.

## Skyllestopp \*



Valgbare innstillinger:

### på – av

Etter siste skylleomgang blir tøyet liggende i vannet. Avslutte program  
→ Side 31

## Nattprogram \*



Valgbare innstillinger:

### på – av

Reduserte støyyverdier ved en spesiell vaske- og sentrifugeringsmodus og deaktivert sluttsignal. Særlig egnet dersom man vil vaske om natten.

**Merk:** Restfuktigheten i tøyet er litt høyere.

## Anti-flekk system



Du kan velge mellom 16 ulike typer flekker.

### Valgbare flekktyper:

|  |               |
|--|---------------|
|  | Barnemat      |
|  | Blod          |
|  | Egg           |
|  | Jordbær       |
|  | Jord og sand  |
|  | Gress         |
|  | Kaffe         |
|  | Kosmetikk     |
|  | Appelsin      |
|  | Rødvin        |
|  | Sjokolade     |
|  | Svette        |
|  | Skitne sokker |
|  | Smør/matolje  |
|  | Te            |
|  | Tomat         |

Flekker bør ikke tørke inn. Fjern løst smuss først.



**Velg program med en flekktype:**

1. Forbered tøyet som vanlig.
2. Velg program.
3. Fyll i vaskemaskinen.
4. Velg en flekktype (avhengig av program). → *Side 13*
5. Start programmet.

Vaskemaskinen tilpasser så vasketemperaturen, trommelbevegelsen og bløtningstiden til den aktuelle typen flekk. Varmt eller kaldt vann, myk eller intensiv vasking og lang eller kort bløtleggingstid sørger for at hver type flekk får et tilpasset forløp i vaskeprogrammet. På den måten blir flekkene optimalt behandlet.

**Her forklares behandlingen av forskjellige flekker:****Blod**

Blodet blir først "løst opp" i kaldt vann, deretter startes så det valgte vaskeprogrammet.

**Egg**

Flekker av egg blir fjernet ved å bløte dem i lunkent vannbad, det velges så en vaskeomgang med høy vannstand og en ekstra skylleomgang.

For andre typer flekker har vi utarbeidet lignende løsninger gjennom intensive studier.



## Betjening av apparatet

### Klargjøre vaskemaskinen

**Merk:** Vaskemaskinen **må settes opp** og **tilkobles forskriftsmessig**. fra  
→ Side 43

1. Sett i støpselet.
2. Åpne vannkranen.
3. Åpne vaskeluken.
4. Kontroller om trommelen er helt tømt. Ev. må den tømmes. Kun slik er det mulig med en feilfri funksjon av indikasjonen for påfylling.  
→ Side 33

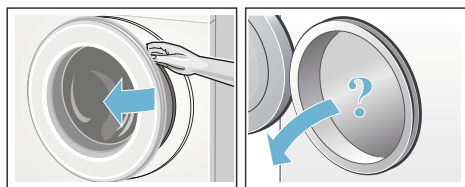

### Slå på apparatet / velge programmet

Trykk på **ⓘ**-tasten. Apparatet er slått på. I displayet vises Siemens-logoen og alle kontrollampene lyser.

Deretter vises alltid programmet **Bomull**, som er forhåndsinnstilt fra fabrikk.

Du kan:

- bruke dette programmet **eller**
- velge et annet program i betjeningsfeltet **eller**
- velge et program under ... **Øvrige**  
→ Side 12

**Merk:** Dersom du har aktivert barnesikringen, må du deaktivere denne før du kan velge et annet program.  
→ Side 30

På programvelgeren lyser kontrollampen, og i displayet vises menyen med **forhåndsinnstillingene** for det valgte programmet: → Side 12

- temperatur
- sentrifugeringshastighet
- programvarighet
- ev. ekstra innstillinger og
- informasjon om vann- og strømforbruk. → Side 8

Ved apparater med **lys inni trommelen**:

Lyset i trommelen slås på når apparatet slås på, når vaskeluken åpnes og lukkes, og når et program startes. Lyset slår seg automatisk av.

Du kan:

- bruke forhåndsinnstillingene for programmet og legge i tøy  
→ Side 27
- eller endre forhåndsinnstillingene for programmet og/eller velge flere innstillinger.

### Endre forhåndsinnstillinger

Du kan enten benytte forhåndsinnstillingene ved denne vasken, eller endre dem.

Trykk på tilsvarende knapp helt til ønsket innstilling vises. → Side 12

**Merk:** Når du holder tastene inne, blir du automatisk gjennom innstillingsverdiene.

Innstillingene er aktive uten bekreftelse.



Disse blir ikke beholdt etter at du har slått av vaskemaskinen.

Forhåndsinnstillinger av program  
→ Side 22

## Velge tilleggsinnstillinger for programmer

Med valget av tilleggsinnstillinger/alternativer kan du bedre tilpasse vaskeprosessen til tøyet som vaskes.

Du kan velge innstillinger, eller velge dem bort, avhengig av programforløpet.  
→ Side 12

Kontrolllampene i tastene ecoPerfect  og speedPerfect  lyser når innstillingen er aktiv.

De andre innstillingene vises med et symbol i displayet når innstillingen er aktiv.

Ved innstillinger med flere trinn blir du automatisk gjennom innstillingene dersom du holder inne tastene.

Innstillingene blir ikke beholdt etter at vaskemaskinen er slått av.

Tilleggsinnstillinger for programmer/alternativer → Side 23

## Legge tøy inn i trommelen

### Advarsel Livsfare!

Plagg som er blitt forhåndsbehandlet med løsemiddelholdige rensmidler, f.eks. flekkfjerner/White Spirit, kan forårsake eksplosjon i maskinen. Slike plagg må skylles grundig for hånd før de legges inn i maskinen.

Legg det forsorterte tøyet inn i trommelen. Pass på at det ikke er krøllet sammen. I displayet vises billedskjermen for påfylling for det valgte programmet, f.eks. for **Syntetisk**.

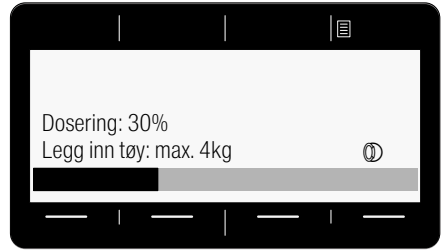

Søylen for tøymengde fyller seg når du legger inn tøyet. Når den maksimale mengden er overskredet, blinker søylen. Ta hensyn til den maks. angitte tøymengden. En overfylt maskin gir dårligere vaskeresultat og krøllet tøy.

### Merknader

- Store og små plagg kan blandes. Plagg i forskjellig størrelse fordeler seg bedre ved sentrifugering. Enkeltplagg kan føre til ubalanse. → Side 32
- Vent med å legge inn tøyet til Siemens-logoen ikke vises lenger.
- Billedskjermen for påfylling vises når vaskeluken blir åpnet eller når tøymengden forandres.

## Dosere og fyller inn vaske- og pleiemiddel

### Obs! Skader på apparatet

Rengjøringsmidler og midler til behandling av tøy (f.eks. flekkfjerner, forvaskespray, ...) kan skade vaskemaskinens overflate ved kontakt med denne.

Pass på at disse midlene ikke berører overflaten av vaskemaskinen. Bruk en fuktig klut og tørk straks bort eventuelle sprayrester og andre rester/dråper på maskinen.

**no** Betjening av apparatet

## Dosering

Doser vaske- og skyllemidlene alt etter:

- doseringsanbefalingen i displayet, f.eks. for **Syntetisk**. Avhengig av den fylte mengden tøy blir det visst en doseringsanbefaling i displayet.

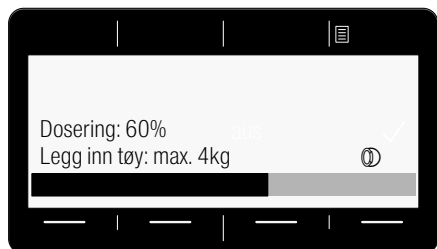

- skittenhetsgrad
- vannets hardhet; ta kontakt med ditt lokale vannverk for informasjon.
- angivelsene fra produsenten på emballasjen.

## Påfylling av vaskemiddel

### Advarsel

#### Irritasjon på øyne/hud!

Ved åpning av vaskemiddelskuffen under drift kan vaske-/skyllemiddelet sprute ut.

Åpne forsiktig skuffen.

Skyll grundig øyne hhv. huden dersom du kommer i kontakt med vaske-/skyllemidler.

Dersom de svelges ved en feiltakelse, må det søkes legehjelp.

**Merk:** Tykttflytende tøymykner må fortynnes med vann. Det forhindrer at rørsystemet i vaskemaskinen går tett.

Fyll i vaske- og skyllemidler i hhv. riktig kammer:

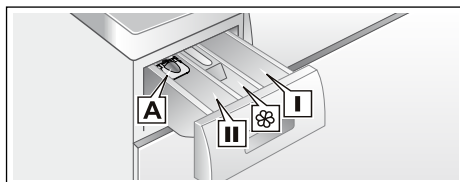

- Doseringshjelp **A** til flytende vaskemiddel
- Kammer **II** Vaskemiddel til hovedvask, avherdingsmiddel, bleking, flekkfjerner
- Kammer  Tøymykner, flytende stivelse; **maks.** må ikke overskrides
- Kammer **I** Vaskemiddel til forvask

1. Trekk vaskemiddelskuffen helt ut.
2. Fyll på vaske- og/eller skyllemiddel.
3. Lukk vaskemiddelskuffen.

## Doseringshjelp\* for flytende vaskemiddel

\*alt etter modell

For dosering av flytende vaskemiddel må doseringshjelpen plasseres riktig:

1. Trekk ut vaskemiddelskuffen. Trykk ned innsatsen, og trekk skuffen helt ut.
2. Skyv doseringshjelpen forover, klapp den ned og smekk den på plass.
3. Sett inn skuffen igjen.

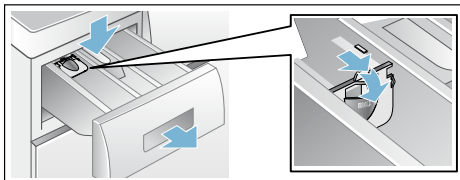

**Merk:** Ikke bruk denne doseringshjelpen ved vaskemidler i geleform og vaskepulver, ved programmer med forvask eller når det er valgt "ferdig om-tid".

**Ved modeller uten doseringshjelp** kan du fylle flytende vaskemiddel i en vaskeball og legge den inn i trommelen.

## Starte program

Pass på at ingen plagg blir klemt mellom vaskeluken og gummiringen, og lukk vaskeluken.

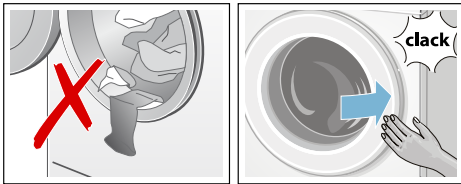

I displayet vises igjen menyen for det valgte programmet.

Trykk på tasten ►► for å starte programmet.

I displayet vises programforløpet under vasking med en fremdriftsindikator. Fremdriftsindikatoren fylles i løpet av vaskeprosessen og gir informasjon om det aktuelle programforløpet.

Pilene vises og skjules i henhold til programforløpet. De viser programinnstillingene/alternativene som kan endres/legges til i løpet av programforløpet.

## Her er forklaring av noen programsnitt:

- **Mengdeautom. aktiv** → Side 32

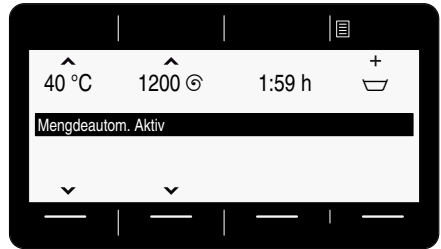

- **forvask, vask, skylling, sentrifugering, utpumping ...** vises i løpet av vaskeomgangen.

- **Ekstra skylling på grunn av skum**

**Merk: System for skumregistrering**

Dersom også **Skum oppdaget** vises i displayet, har vaskemaskinen oppdaget for mye skum under vaskeprogrammet og har derfor automatisk lagt til en eller flere skylleomganger for å fjerne skummet.

Ved neste vask med samme påfylling må du dosere mindre vaskemiddel.

- Flere visninger → Side 37

Du kan aktivere barnesikringen for å unngå at programmet endres ved en feiltakelse. Følg anvisningene nedenfor.

## Barnesikring

(☞ 3 sec)

Vaskemaskinen kan sikres mot at de innstilte funksjonene blir endret utilsiktet.

**Aktiver/deaktiver** ved å holde inne begge tastene **Barnesikring** (☞ 3 sec) i ca. tre sekunder. → *Side 11*

I displayet vises ☞

**Barnesikring aktivert.**

Etter ca. 3 sekunder bytter visningen tilbake til menyen.

Dersom programvelgeren blir forskjøvet eller det blir valgt en annen tast mens barnesikringen er aktivert, blinker symbolet ☞ i kort tid.

### Merknader

- Barnesikringen kan aktiveres i alle apparattilstander.
- Barnesikringen er aktivert også etter at vaskemaskinen er slått av. Deaktiver barnesikringen før neste programvalg.
- Hvis apparatet slås av mens et program kjører og barnesikringen er aktivert, fortsetter programmet når maskinen slås på igjen.

## Legge i tøy

Etter programstart kan du om nødvendig legge inn eller ta ut tøy.

For å gjøre dette velger du tasten ►||.

Kontrolllampen til tasten ►|| blinker, og maskinen kontrollerer om det er mulig å legge inn tøy.

Hvis **Pause: Låses opp** vises i displayet, er det mulig å fylle på mer tøy.

**For å fortsette programmet velger du tasten ►||.** Programmet fortsetter automatisk.

### Merknader

- La ikke vaskeluken stå for lenge åpen når du legger i mer tøy, det kan renne vann ut av maskinen.
- Ved høy vannstand, høy temperatur eller når trommelen dreier seg, blir vaskeluken sperret av sikkerhetsgrunner og det er ikke mulig å legge i tøy. Ta hensyn til henvisningene i displayet.
- Indikasjonen for tøymengde er ikke aktiv når det legges inn ekstra tøy.

## Endre program

Hvis du skulle komme til å velge feil program, kan du bytte til et annet program på følgende måte:

1. Velg tasten ►||.
2. Velg et annet program.
3. Velg tasten ►||. Det nye programmet begynner forfra.

## Avbryte program

Ved programmer med høy temperatur:

1. Velg tasten ►||.
2. Avkjøle tøyet: Velg **Skylling**.
3. Velg tasten ►||.

Ved programmer med lavere temperatur:

1. Velg tasten ►||.
2. Velg **Sentrifugering** eller **Utpumping**.
3. Velg tasten ►||.

## Programslutt ved skyllestopp

I displayet vises:



Fortsett programmet idet du:

- Velg program **Sentrifugering** (ev. endre sentrifugeringshastighet) eller **Utpumping**.
- Velg tasten ►II.

## Programslutt

I displayet vises © **Ferdig, ta ut tøyet**.  
Tastens kontrollampe ►II er av.

## Ta ut tøyet / slå av maskinen

1. Åpne vaskeluken og ta ut tøyet. Ta hensyn til henvisningene i displayet.
2. Trykk på ①-tasten. Apparatet er slått av.
3. Steng vannkranen.  
**Merk:** På modeller med aquastop er dette ikke nødvendig.

## Merknader

- Ikke glem igjen noen plagg i trommelen. Disse kan ved neste vask enten krympe eller misfarge andre plagg.
- Eventuelle fremmedlegemer må fjernes fra trommelen og gummiringen – fare for rustskade.
- Tørk av gummiringen.

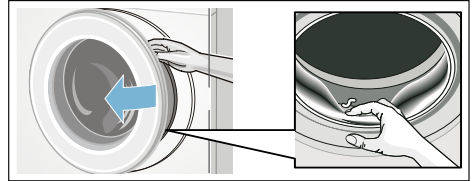

## Merknader

- Vaskeluken og vaskemiddelskuffen må stå åpne, slik at restvannet kan tørke.
- Vent alltid til programmet er helt slutt, da maskinen ellers fortsatt kan være låst. Slå så på maskinen, og vent til låsen blir åpnet.
- Når displayet slukkes ved programslutt, er energisparemodus aktiv. Velg en hvilken som helst tast for å aktivere det igjen.



## Apparatinnstillinger

### Valgbare innstillinger:

- **Signal**  
av – lavt – middels – høyt – meget høyt  
Lydstyrke for sluttsignalet tilpasses.
- **Tastesignal**  
av – lavt – middels – høyt – meget høyt  
Lydstyrken for tastesignalene tilpasses.
- **Autom. avstenging** av apparatet  
**etter 15 – 30 – 60 min – aldri**  
Apparatet slås automatisk av etter... min. (=0 kWh energiforbruk); for innkobling trykk på hovedbryteren – tasten ①.
- **Språk**  
**Norsk**  
**Engelsk**  
...  
Vist språk endres.
- **Info trommelrengj.**  
**på – av**  
Denne meldingen minner deg på å gjennomføre et program for å rengjøre trommelen. → Side 37

Hold inne begge tastene

**Apparatinnstillinger** i ca. tre sekunder for å endre apparatinnstillingene.  
→ Side 13

### Merknader

- Innstillingene beholdes også etter at apparatet slås av.
- Ved lengre berøring av tastene, blir du automatisk gjennom innstillingene.



## Sensorteknologi

### Mengdeautomatikk

Alt etter type tekstil og tøymengde tilpasser mengdeautomatikken vannforbruket og programvarigheten optimalt for hvert program.

### Balansekontrollsystem

Det automatiske kontrollsystemet for ubalanse registrerer ubalansen og sørger for at maskinen foretar flere forsøk på sentrifugering for å fordele tøyet jevnt.

Av sikkerhetsgrunner blir turtallet forringet ved dårlig fordeling av tøyet eller det blir ikke sentrifugert.

**Merk:** Legg både små og store plagg inn i trommelen samtidig. → Side 27, → Side 38

### Aquasensor

alt etter modell

Aquasensoren kontrollerer under skyllingen hvor rent skyllevannet er (mørkt vann blir forårsaket av smuss og rester av vaskemiddel). Alt etter hvor rent skyllevannet er, fastlegges varighet og antall skylleomganger.



## Indikasjon for påfyllingssensor

Påfyllingssensor registrerer graden av påfylling i maskinen når vaskeluken er åpen. Dette blir vist med en søyle som fylles i displayet.

**Merk:** For at fyllmengdesensoren skal registrere tøymengden ordentlig, må vasketrommelen være tom når vaskemaskinen slås på.

## Doseringsanbefaling

Doseringsanbefalingen viser – avhengig av valgt program og registrert påfyllingsmengde – en anbefaling for dosering av vaskemiddel i prosent. Denne %-angivelsen tar utgangspunkt i anbefalingen fra produsenten av vaskemiddelet.

**Merk:** Ved å overholde denne doseringsanbefalingen skåner du både miljøet og lommeboken din.



## Rengjøring og vedlikehold

### **Advarsel** **Livsfare!**

Kontakt med spenningsførende deler medfører fare for strømstøt. Slå av apparatet, og trekk ut støpselet fra stikkontakten.

### **Advarsel** **Fare for forgiftning!**

Det kan oppstå giftig damp fra rengjøringsmidler som inneholder løsemidler, f.eks. rensbensin. Ikke bruk rengjøringsmidler som inneholder løsemidler.

### **Obs!** **Skader på apparatet**

Rengjøringsmidler som inneholder løsemidler, f.eks. rensbensin, kan føre til skader på maskinens overflate og andre deler. Ikke bruk rengjøringsmidler som inneholder løsemidler.

### **Slik forebygger du at det danner seg belegg eller oppstår lukt:**

#### **Merknader**

- Sørg for god utlufting i rommet vaskemaskinen står i.
- La døren og skylleskålen stå litt på gløtt når vaskemaskinen ikke er i bruk.
- Vask innimellom på et **Bomull 60 °C**-program med bruk av vaskepulver.

## Kabinett/betjeningsfeltet

- Rengjør maskinens overflate og betjeningsfelt med en myk, fuktig klut.
- Rester av vaskemiddel må fjernes straks.
- Ikke bruk vannstråle til rengjøring.

## Vasketrommelen

Bruk klorfrie vaskemidler. Ikke bruk stålull.

Ved dannelse av lukt i vaskemaskinen, eller hhv. for å rengjøre trommelen, gjennomføres programmet

**Trommelrengjøring 90 °C** uten tøy. Bruk vaskepulver til dette.

## Avkalking

Ved riktig dosering av vaskemiddel, er det ikke nødvendig å avkalke. I tilfelle må avkalkingsmiddelet brukes i henhold til angivelsene fra produsenten. Avkalkingsmiddel som er egnet for dette kan fås via vår nettside eller hos kundeservice. → Side 40

## Vaskemiddelskuff og kabinett

Når det finnes rester av vaske- eller mykemiddel:

1. Trekk ut vaskemiddelskuffen. Trykk ned innsatsen, og trekk skuffen helt ut.
2. Ta ut innsatsen: trykk innsatsen underfra og oppover med fingeren.

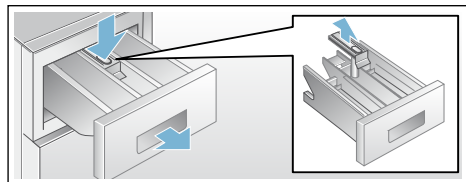

3. Rengjør skylleskålen og innsatsen med vann og børste og tørk av dem. Rengjør huset på innsiden.

4. Sett på innsatsen og la den smekke i (sett sylindren på føringsstiften).
5. Skyv inn vaskemiddelskuffen.

**Merk:** La vaskemiddelskuffen stå åpen slik at resten av vannet tørker.

## Vannpumpen er tilstoppet, nødtømming

### ⚠ Advarsel

#### Fare for skålding!

Vaskevannet blir meget varmt under vask med høye temperaturer. Dersom du berører det varme vaskevannet, kan du bli utsatt for skålding. La vaskevannet avkjøles.

1. Skru igjen vannkranen, slik at det ikke renner inn mer vann som må pumpes ut gjennom vaskevannspumpen.
2. Slå av apparatet. Trekk ut støpselet.
3. Åpne serviceklaffen, og ta den av.

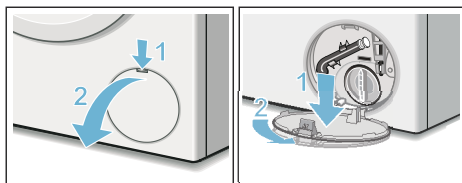

4. Utpumpingsslangen tas ut av holderen. Ta av dekslet, og la vaskevannet renne ut i en egnet beholder. Trykk på plass dekslet, og sett utpumpingsslangen inn i holderen.

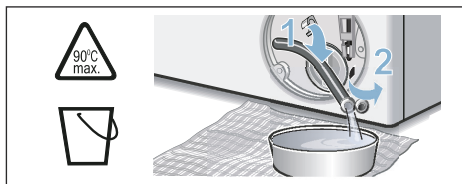

5. Skru forsiktig av lokket på pumpen. Det kan renne ut restvann. Rengjør innsiden, gjengene på pumpelokket og pumpehuset.

Vingehjulet på vannpumpen må kunne dreies rundt. Sett pumpelokket på igjen, og skru det fast. Håndtaket må stå loddrett.

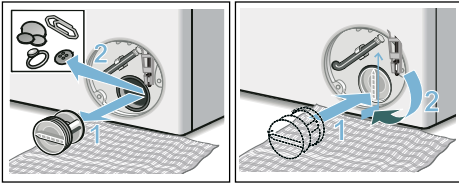

6. Sett inn serviceklaffen, la den smekke på plass og lukk den.

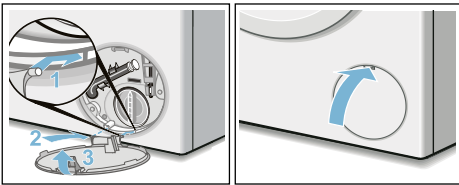

**Merk:** For å forhindre at det ved neste vaskeomgang renner vaskemiddel ned i avløpet, kan du helle 1 liter vann i kammer II og starte programmet **Utpumping**.

## Avløpsslangen er tilstoppet ved sifongen

1. Slå av apparatet. Trekk ut støpselet.
2. Løsne slangeklemmen. Trekk forsiktig ut avløpsslangen. Det kan renne ut restvann.
3. Rengjør avløpsslangen og servantstussen.

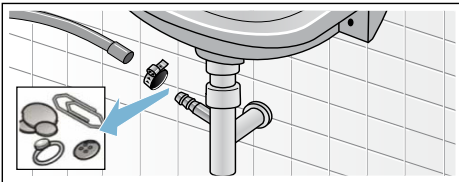

4. Avløpsslangen settes på igjen, og tilkoblingsstedet sikres med slangeklemme.

## Silen i vanntilførselen er tilstoppet

Hertil må først vanntrykket i tilløpsslangen bygges ned:

1. Steng vannkranen.
2. Velg et hvilket som helst program (unntatt skylling/sentrifugering/ utpumping).
3. Velg tasten ►II. La programmet gå i ca. 40 sekunder.
4. Trykk på tasten ①. Apparatet er avslått.
5. Trekk ut støpselet.

**Rengjør deretter silene:**

1. Ta slangen av vannkranen. Rengjør silen med en liten børste.

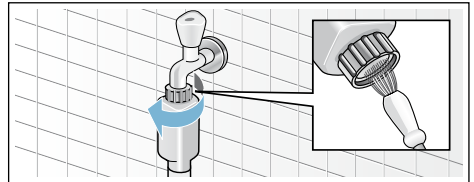

2. Rengjør silen på baksiden av maskinen ved modellene Standard og Aqua-Secure: Ta slangen av på baksiden av apparatet, ta silen ut med en tang, og rengjør den.

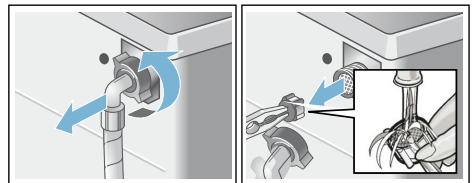

3. Koble til slangen, og kontroller at den er tett.

**no** Hva kan du gjøre hvis det oppstår feil?

## ? Hva kan du gjøre hvis det oppstår feil?

### Nødtløsning

F.eks. ved strømbrudd

Programmet går videre når strømmen blir slått på igjen.

Dersom tøyet allikevel skal tas ut, kan vaskeluken åpnes som beskrevet nedenfor:

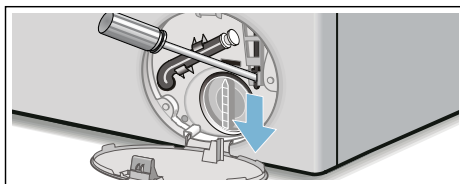

### ⚠ Advarsel

#### Fare for skålding!

Ved vasking med høye temperaturer, kan det oppstå skålding av huden dersom den kommer i forbindelse med varmt vaskevann.

Evt. må det først avkjøles.

### ⚠ Advarsel

#### Fare for personskader!

Ved å gripe inn i trommelen når denne dreier seg kan du skade hendene. Ikke ta inn i trommelen når denne dreier seg rundt.

Vent til trommelen ikke dreier seg lenger.

### Obs!

#### Vannskade

Vann som renner ut kan føre til vannskader.

Vaskeluken må ikke åpnes dersom man kan se vann bak glasset.

1. Slå av apparatet. Trekk ut støpselet.
2. Tøm ut vaskevannet. → Side 34
3. Nødtløsningen må trekkes nedover med et verktøy og deretter slippes. Vaskeluken kan deretter åpnes.

## Henvisninger i displayet

| Indikasjon  | Årsak/hjelp  |
|---|--|
| Pause: Ikke mer tøy   | Temperatur eller vannstand er for høy. Velg tasten ►   for å fortsette programmet.   |
| Dør kan ikke låses opp: Vann-nivå eller temperatur er for høy           | Temperatur eller vannstand er for høy. Velg tasten ►   for å fortsette programmet.   |
| Døren kan ikke låses. Åpne døren, lukk den på nytt og trykk tasten ►  . | <ul style="list-style-type: none"> <li>■ Tøyet kan ligge i klem. Åpne vaskeluken igjen, lukk den og trykk på ►  .</li> <li>■ Lukk vaskeluken igjen eller ta ut tøy som ligger i klem, og trykk igjen døren.</li> <li>■ Slå eventuelt maskinen av og på igjen, still inn program og foreta individuelle innstillinger. Start programmet.</li> </ul>   |
| Åpne vannkranen   | <ul style="list-style-type: none"> <li>■ Åpne vannkranen helt</li> <li>■ Knekk på tilførselsslengen / den ligger i klem</li> <li>■ For lavt vanntrykk. Rengjør silen. → <i>Side 35</i></li> </ul>  |
| Rengjør vannpumpen  | <ul style="list-style-type: none"> <li>■ Vannpumpen er tilstoppet. Rengjør vannpumpen. → <i>Side 34</i></li> <li>■ Avløpsslengen/avløpsrøret er tilstoppet. Rengjør avløpsslengen ved sifongen. → <i>Side 35</i></li> </ul>  |
| AquaStop utløst Ring kundeservice                                       | ikke aktuelt på modeller uten aquastop<br>Vann i bunnpannen, apparatet er utett. Steng vannkranen. Ring kundeservice!  |
| Automatisk avstenging om ... sekunder                                   | Apparatet slås automatisk av etter... sekunder dersom det ikke er blitt betjent i lengre tid. Trykk på en hvilken som helst tast for å avbryte. → <i>Side 32</i>   |
| Avkjøling vann  | For å skåne avløpsledningen blir det varme vaskevannet avkjølt før det blir pumpet ut.   |
| Merknad om trommelrengjøring:   | Denne meldingen minner deg på å starte programmet <b>Trommelrengjøring 90 °C</b> eller et 60 °C-program for å rengjøre trommelen og vannbeholderen.<br><b>Merknader</b> <ul style="list-style-type: none"> <li>■ Kjør programmet uten tøy i maskinen.</li> <li>■ Bruk vaskemiddel i pulverform eller et vaskemiddel med blekemiddel. Unngå skumdannelse ved å bruke bare halvparten av anbefalt vaskemiddelmengde. Ikke bruk vaskemiddel for ull- eller fintøy.</li> <li>■ Slå på/av påminnelsvarsel → <i>Side 32</i></li> </ul> |
| Andre visninger Feil E: XXX   | Slå av maskinen og vent i fem sekunder før du slår den på igjen. Ta kontakt med kundeservice dersom indikasjonen vises igjen.  |

**no** Hva kan du gjøre hvis det oppstår feil?

## Hva kan du gjøre hvis det oppstår feil?

| Feil   | Årsak/hjelp  |
|--|--|
| Det renner ut vann.  | <ul style="list-style-type: none"><li>■ Sett avløpsslangen riktig fast / skift den ut.</li><li>■ Skru fast skruforbindelsen på tilførselsslangen.</li></ul>  |
| Det renner ikke inn vann.<br>Vaskemiddelet blir ikke skylt inn.                          | <ul style="list-style-type: none"><li>■ Ikke valgt tasten ►  ?</li><li>■ Vannkranen er ikke åpen?</li><li>■ Er silen ev. tilstoppet? Rengjør silen. → Side 35</li><li>■ Har tilførselsslangen en knekk / er den inneklemt?</li></ul>   |
| Vaskeluken kan ikke åpnes.   | <ul style="list-style-type: none"><li>■ Sikkerhetsfunksjonen er aktiv. Programavbrudd? → Side 30</li><li>■ ☐ (Skyllestopp = uten sluttcentrifugering) valgt? → Side 31</li><li>■ Er det bare mulig å åpne med nødutløseren? → Side 36</li></ul>  |
| Programmet starter ikke.   | <ul style="list-style-type: none"><li>■ Tasten ►   eller <b>Ferdig om</b> trykket?</li><li>■ Er vaskeluken lukket?</li><li>■ ☐ Er barnesikringen aktivert? Deaktiver. → Side 30</li></ul>  |
| Kort rykk/dreieing av trommelen etter programstart.                                      | Ingen feil – når vaskeprogrammet starter opp, kan det oppstå et rykk i trommelen som følge av den interne motortesten.   |
| Vaskevannet blir ikke pumpet ut.   | <ul style="list-style-type: none"><li>■ ☐ (Skyllestopp = uten sluttcentrifugering) valgt? → Side 31</li><li>■ Rengjør vannpumpen. → Side 34</li><li>■ Avløpsrøret og/eller avløpsslangen må rengjøres.</li></ul>   |
| Vannet i trommelen er ikke synlig.   | Ingen feil – vannet befinner seg under det synlige området.  |
| Resultatet av sentrifugeringen er ikke tilfredsstillende.<br>Tøyet er vått / for fuktig. | <ul style="list-style-type: none"><li>■ Ingen feil – kontrollen for ubalanse har avbrutt sentrifugeringen på grunn av ujevn fordeling av tøyet.<br/>Små og store tekstiler må fordeles jevnt i trommelen.</li><li>■ Er <b>Antikrøll</b> valgt (alt etter modell)? → Side 23</li><li>■ Er det valgt for lavt turtall? → Side 22</li></ul> |
| Maskinen sentrifugerer lett flere ganger.  | Ingen feil – kontrollsystemet for ubalanse utjevner ubalansen.   |
| Programmet varer lenger enn vanlig.  | <ul style="list-style-type: none"><li>■ Ingen feil – kontrollsystemet utjevner ubalanse ved å fordele tøyet flere ganger i maskinen.</li><li>■ Ingen feil – kontrollsystemet for skum er aktivt – det blir satt i gang nok en skylleomgang.</li></ul>  |
| Programvarigheten endrer seg i løpet av vaskesyklusen.                                   | Ingen feil – programforløpet blir optimert for den aktuelle vaskeprosessen. Det kan føre til endring av programvarigheten som vises i displayet.   |
| Det er rester av vann i kammeret ☼ for skyllemidler.                                     | <ul style="list-style-type: none"><li>■ Ingen feil – dette har ikke noe å si for virkningen av skyllemiddelet.</li><li>■ Innsatsen må ev. rengjøres. → Side 27</li></ul>   |

| Feil  | Årsak/hjelp  |
|---|--|
| Det lukter i vaskemaskinen.   | Kjør programmet <b>Trommelrengjøring</b> eller <b>Bomull 90 °C</b> uten tøy i maskinen. Bruk vaskemiddel i pulverform eller et vaskemiddel med blekemiddel.<br><b>Merk:</b> . Unngå skumdannelse ved å bruke bare halvparten av anbefalt vaskemiddelmengde. Ikke bruk vaskemiddel for ull- eller fintøy. |
| Symbolet  lyser i displayet. Ev. kommer det skum ut av vaskemiddelskuffen. | Har du brukt for mye vaskemiddel?<br>Bland ut en spiseskje tøymykner i 1/2 l vann og ha det i kammer <b>II</b> (ikke ved vasking av friluftstøy, sports- og duntekstiler!).<br>Bruk mindre vaskemiddel ved neste vask.   |
| Sterk støydannelse, vibrasjoner og "vandring" av maskinen under sentrifugeringen.   | <ul style="list-style-type: none"> <li>■ Står apparatet rett? Juster apparatet. → <i>Side 48</i></li> <li>■ Er maskinføttene festet? Fest maskinføttene. → <i>Side 48</i></li> <li>■ Er transportsikringene fjernet? Fjern transportsikringen. → <i>Side 44</i></li> </ul>                               |
| Displayet/kontrolllampene fungerer ikke under driften.  | <ul style="list-style-type: none"> <li>■ Strømbrudd?</li> <li>■ Er sikringene utløst? Slå på sikringen / skift den ut.</li> <li>■ Hvis feilen oppstår på nytt, kontakt kundeservice.</li> </ul>  |
| Det er rester etter vaskemiddel på tøyet.   | <ul style="list-style-type: none"> <li>■ Det hender at fosfatfrie vaskemidler inneholder rester som ikke lar seg løse opp i vann.</li> <li>■ Trykk på <b>Skylling</b> eller børst av tøyet etter vask.</li> </ul>  |
| Ved etterlegging av tøy blinker ►II svært raskt og det høres et signal.   | <ul style="list-style-type: none"> <li>■ For høy vannstand. Det er ikke mulig å legge inn mer tøy. Vaskeluken må lukkes med en gang.</li> <li>■ Trykk på ►II for å fortsette programmet.</li> </ul>  |
| Dersom du ikke kan utbedre feilen selv (ved å slå apparatet av og på), eller dersom det er nødvendig med en reparasjon:                                     | <ul style="list-style-type: none"> <li>■ Slå av apparatet og trekk støpselet ut av stikkkontakten.</li> <li>■ Steng vannkranen, og ring til kundeservice.</li> </ul>   |



## Kundeservice

Dersom du ikke selv kan utbedre feilen, må du henvende deg til vår kundeservice. → Omslag

Vi finner alltid en passende løsning, også for å unngå unødige besøk av teknikere.

Vennligst oppgi apparatnummer (E-Nr.) og produksjonsnummer (FD) på apparatet.

|             |          |
|-------------|----------|
| E-Nr. _____ | FD _____ |
|-------------|----------|

E-nr.        Produktnummer  
FD         Produksjonsnummer

Denne informasjonen finner du  
\*avhengig av modell:

på vaskeluken innvendig\*/den åpne  
service-klaffen\* og på baksiden av  
apparatet.

### **Ha tiltro til produsentens kompetanse.**

Henvend deg til oss. Du kan være sikker på at reparasjonen blir utført av utdannede serviceteknikere og med bruk av originale reservedeler.





## Forbruksverdier

### Energi- og vannforbruk, programvarighet og restfuktighet i hovedvaskeprogrammene

(omtrentlige angivelser)

| Program               | Tøymengde | Energiforbruk* | Vannforbruk* | Programvarighet* |
|-----------------------|-----------|----------------|--------------|------------------|
| Bomull 20 °C          | 8 kg      | 0,25 kWh       | 87 l         | 2 ¾ h            |
| Bomull 40 °C          | 8 kg      | 1,05 kWh       | 87 l         | 3 h              |
| Bomull 60 °C          | 8 kg      | 1,03 kWh       | 87 l         | 2 ¾ h            |
| Bomull 90 °C          | 8 kg      | 2,20 kWh       | 97 l         | 2 ¾ h            |
| Strykefritt 40 °C     | 4 kg      | 0,70 kWh       | 61 l         | 2 h              |
| Mix 40 °C             | 4 kg      | 0,60 kWh       | 45 l         | 1 ¼ h            |
| Finvask / Silke 30 °C | 2 kg      | 0,19 kWh       | 37 l         | ¾ h              |
| Ull / Håndvask 30 °C  | 2 kg      | 0,19 kWh       | 40 l         | ¾ h              |













| Program         | Omtrentlig restfuktighet**     |                                |                                |                                |
|-----------------|--------------------------------|--------------------------------|--------------------------------|--------------------------------|
|                 | WM16...<br>Maks. 1600<br>o/min | WM14...<br>Maks. 1400<br>o/min | WM12...<br>Maks. 1200<br>o/min | WM10...<br>Maks. 1000<br>o/min |
| Bomull          | 44 %                           | 48 %                           | 53 %                           | 62 %                           |
| Syntetisk       | 40 %                           | 40 %                           | 40 %                           | 40 %                           |
| Finvask / Silke | 30 %                           | 30 %                           | 30 %                           | 30 %                           |
| Ull / Håndvask  | 45 %                           | 45 %                           | 45 %                           | 45 %                           |

\* Verdiene avviker fra de angitte verdiene alt etter vanntrykk, -hardhet, -innløpstemperatur, romtemperatur, tøytype, -mengde og smussgrad, brukt vaskemiddel, svingninger i strømspenningen og valgte tilleggsfunksjoner.

\*\* Restfuktighetsangivelser basert på programavhengig begrensning av sentrifugeringsturtall og maksimal fylling.

## Effektivitetstestprogrammer for bomullstekstiler

Følgende programmer (standardprogrammer merket med ) er egnet til rengjøring av normalt tilsmussede bomullstekstiler og er mest effektive med hensyn til det kombinerte energi- og vannforbruket.

| Standardprogrammer for bomull iht. direktiv (EU) nr. 1015/2010   |           |                            |
|--|-----------|----------------------------|
| Program + temperatur + tast  | Tøymengde | Omtrentlig programvarighet |
|  Bomull +  +  ecoPerfect  | 8 kg      | 3 ½ h                      |
|  Bomull +  +  ecoPerfect  | 4 kg      | 3 ½ h                      |
|  Bomull +  +  ecoPerfect  | 4 kg      | 3 ½ h                      |

Programinnstilling for kontroll og energietikettering i henhold til direktiv 2010/30/EF med kaldt vann (15 °C).  
Angivelsene om programtemperaturen orienterer seg etter den angitte temperaturen på etiketten for behandling av tøyet. Du kan velge en annen vasketemperatur enn den som er angitt i programmet. Slik kan du spare energi.



## Tekniske data

### Mål:

850 x 600 x 590 mm

(høyde x bredde x dybde)

### Vekt:

70–85 kg (avhengig av modell)

### Strømtilkobling:

Nettspenning 220 – 240 V, 50 Hz

Nominell strøm 10 A

Nominell effekt 1900–2300 W

### Vanntrykk:

100–1000 kPa (1–10 bar)

### Effektforbruk i avslått tilstand:

0,12 W

### Effektforbruk i påslått tilstand:

0,43 W

## Oppstilling og tilkobling

### Leveringsomfang

**Merk:** Kontroller maskinen for eventuelle transportskader. En maskin med skader må aldri tas i bruk. Ved reklamasjoner kan du henvende deg til forhandleren der du kjøpte apparatet, eller til vår kundeservice. → Side 40

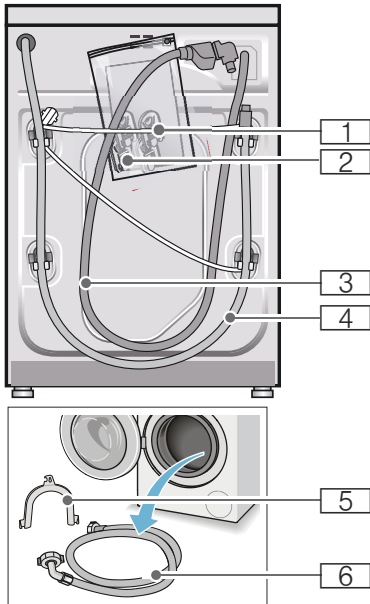

- 1** Strømledning
- 2** Pakke:
  - Bruks- og oppstillingsveiledning
  - Oversikt kundeservice\*
  - Garanti\*
  - Deksler for åpningene etter at transportsikringen er fjernet.
  - Adapter med tetningskive fra 21 mm = 1/2" til 26,4 mm = 3/4" \*

- 3** Tilførselsslange til modell Aquastop
  - 4** Avløpsslange
  - 5** Bue til å feste avløpsslangen\* med
  - 6** Tilførselsslange til modell Standard/Aqua-Secure
- \* alt etter modell

**I tillegg** behøves det en slangeklemme til avløpsslangen med  $\varnothing$  24 - 40 mm hvis avløpsslangen tilkobles en sifongvannlås.

### Nyttig verktøy

- Vater til justering
- Skiftenøkkel med:
  - SW13 for å løse transportsikringene og
  - SW17 for å stille inn føttene på apparatet

### Sikkerhetsanvisninger

#### Advarsel

#### Fare for skade!

- Vaskemaskinen er svært tung. Vær forsiktig ved løfting og transport av vaskemaskinen.
- Løft ikke maskinen etter deler som rager ut (f. eks. vaskeluken), fordi disse delene kan brenke av og medføre skader. Løft ikke maskinen etter deler som rager ut.
- Dersom slanger og strømledning ikke festes sakyndig, kan man snuble i dem og skade seg. Fest slanger og ledninger slik at det ikke oppstår snublefare.

#### Obs!

#### Skader på apparatet

Slanger som er frosset, kan brenste/sprekke. Vaskemaskinen må derfor ikke stilles opp i rom hvor det er fare for frost og/eller ute i det fri.

### Obs!

#### Vannskader

Koblingsstedene på vanntilførsels- og avløpslangene står under høyt trykk. Ta hensyn til informasjonen i dette kapittelet for å unngå lekkasje eller vannskader følg.

#### Merknader

- I tillegg til de henvisningene som er oppført her, må det tas hensyn til særlige forskrifter fra det lokale vann- og elektrisitetsverket på stedet.
- I tvilstilfeller må tilkoblingen foretas av en fagperson.

### Oppstillingssted

**Merk:** Det er viktig at maskinen står stødig, slik at den ikke vandrer!

- Oppstillingsstedet må være stabilt og plant.
- Myke gulvbelegg og underlag er ikke egnet.

### Oppstilling på en sokkel eller en flate/gulv av trebjelker

#### Obs!

#### Skader på apparatet

Vaskemaskinen kan vandre under sentrifugeringen og kan vippe/falle ned fra sokkelen.

Føttene på vaskemaskinen må absolutt festes med holdelasker.  
Best.nr. WMZ 2200, WX 9756,  
Z 7080X0

**Merk:** På et gulv av trebjelker skal vaskemaskinen:

- om mulig stilles opp i et hjørne,
- på en vannfast treplate (min. 30 mm tykk), som er skrudd fast i gulvet.

### Oppstilling på en avsats med skuff

Avsats bestillingsnr.: WMZ 20490, WZ 20490, WZ 20510, WZ 20520

### Under-/innbygging av apparatet i en kjøkkeninnredning.

#### Advarsel Livsfare!

Kontakt med spenningsførende deler medfører fare for strømstøt. Ikke ta av topplaten på apparatet.

#### Merknader

- Krever en nisjebredde på 60 cm.
- Sett vaskemaskinen under en gjennomgående arbeidsplate som er skrudd fast til skapene på hver side.

### Fjerne transportsikringene

#### Obs!

#### Skader på apparatet

- Maskinen sikres for transport ved hjelp av transportsikringene. Dersom transportsikringene ikke fjernes før maskinen tas i bruk, kan de medføre skade f. eks. på trommelen. Før første gangs bruk må alle de fire transportsikringene fjernes komplett. Ta vare på sikringene.
- For å unngå transportskader må transportsikringene monteres igjen før en eventuell senere transport.

**Merk:** Ta vare på skruer og hylser.

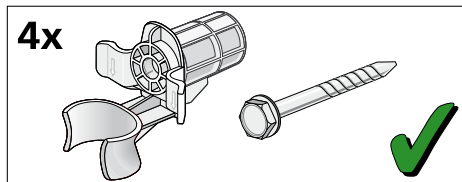

1. Ta slangene ut av holderen.

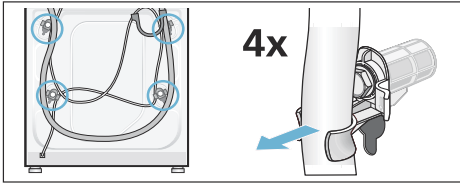

2. Løsne og fjern alle de fire transportsikringsskruene. Fjern hylsene. Løsne nettledningen fra holderen.

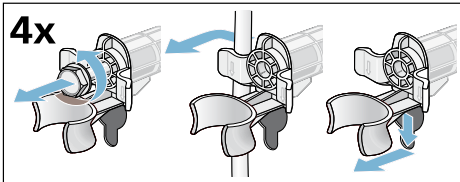

3. Sett på dekslene. Dekslene låses fast ved å trykke på kroken.

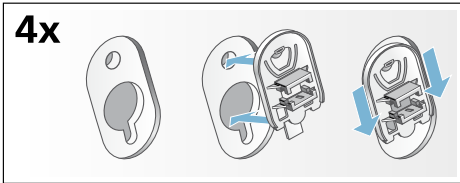

## Lengden på slanger og ledninger

- Tilkobling på venstre side

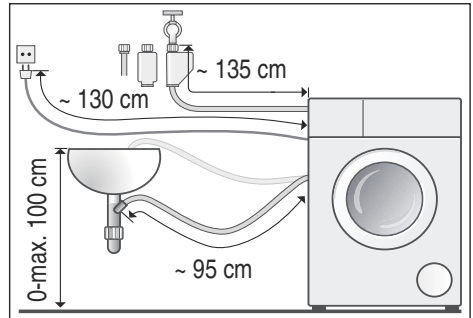

- Tilkobling på høyre side

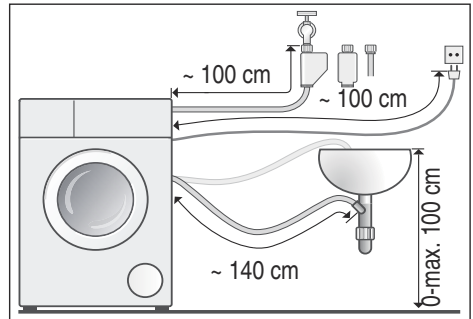

**Tips:** Disse fås kjøpt i faghandelen / hos kundeservice:

- en forlengelse til tilførselsslengen for Aquastop hhv. til tilførselsslengen for kaldt vann (ca. 2,50 m); bestillingsnr. WM Z2380, WZ 10130, CZ 11350, Z 7070X0
- en lengre tilførselsslange (ca. 2,20 m) til modellen Standard; enkelt-del-nummer til kundeservice: 00353925

## Vanntilløp

### **Advarsel** **Livsfare!**

Kontakt med spenningsførende deler medfører fare for strømstøt. Ikke dykk aquastop-sikkerhetsventilen i vann (inneholder en elektrisk ventil).

### **Merknader**

- Koble kun kaldt drikkevann til vaskemaskinen.
- Vaskemaskinen skal ikke tilkobles blandingsbatteriet i en varmtvannsbereder uten trykk.
- Det må kun brukes den tilførselsslangen som følger med, eller en slange som er kjøpt i en autorisert faghandel; ikke bruk en brukt slange.
- Tilførselsslangen må ikke knekkes eller klemmes.
- Ikke endre (forkort eller klipp over) vanntilførselsslangen (ellers kan ikke fastheten garanteres).
- Skruene skal bare skrues fast for hånd. Dersom skruene blir skrudd for mye fast med et verktøy (tang), kan gjengene bli skadet.
- Ved tilkobling til en vannkran 21 mm = 1/2" monteres først en adapter\* med tetningsskive på 21 mm = 1/2" til 26,4 mm = 3/4".  
\* følger med avhengig av modell

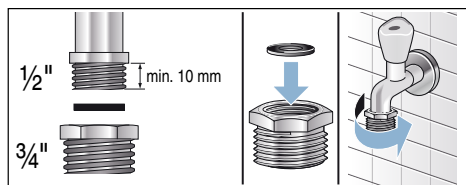

### **Optimalt vanntrykk i vannettet**

**minst** 100 kPa (1 bar)

**maksimalt** 1000 kPa (10 bar)

Når vannkranen er skrudd på, strømmer det minst 8 l/min.

Ved høyere vanntrykk må det monteres en trykkreduksjonsventil.

### **Tilkobling**

Koble vanntilførselsslangen til vannkranen (3/4" = 26,4 mm) og apparatet (på modeller med aquastop er dette ikke nødvendig, da den er forhåndsinstallert):

- Modell: **Standard**

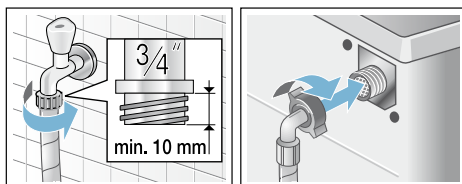

- Modell: **Aqua-Secure**

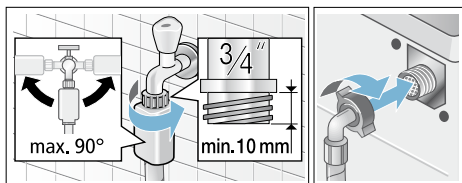

- Modell: **Aquastop**

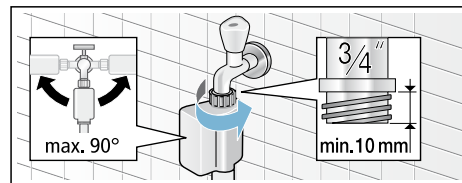

**Merk:** Åpne vannkranen forsiktig, og kontroller at alle koblingsstedene er tette. Skrueforbindelsen står under trykk fra vannledningen.

## Vannutløp

### ⚠ Advarsel

#### Fare for skålding!

Ved vasking med høye temperaturer kan det oppstå fare for skålding ved berøring av varmt vaskevann (f. eks. ved utpumping av varmt vaskevann). Ikke stikk hendene ned i det varme vaskevannet.

### Obs!

#### Vannskade

Hvis avløpsslangen sklir ut av vasken eller løsner fra koblingen på grunn av for høyt vanntrykk under utpumping, kan vannet som renner ut føre til vannskade. Sikre avløpsslangen slik at den ikke sklir ut.

### Obs!

#### Skade på apparat/skade på tekstiler

Dersom enden på avløpsslangen kommer under vann, kan vannet bli sugd tilbake i maskinen. Dette kan medføre skader på apparatet/tøyet. Pass på at:

- Avløpsslangen ikke tetter til avløpet i vasken.
- Enden på avløpsslangen ikke kommer under vann
- Vannet renner ut fort nok.

**Merk:** Avløpsslangen for vann ikke har knekk eller strekkes i lengden.

## Tilkobling

### ■ Avløp i en servant

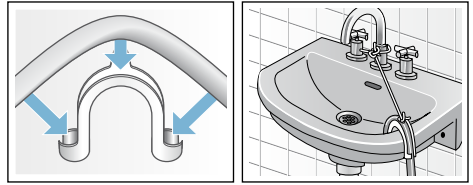

### ■ Avløp i vannlås på en servant

Tilkoblingsstedet må sikres med slangeklemme på Ø 24-40 mm (faghandelen).

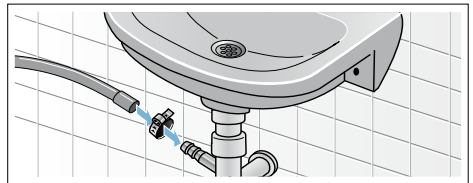

### ■ Avløp i et plastrør med gummimuffe eller i sluk

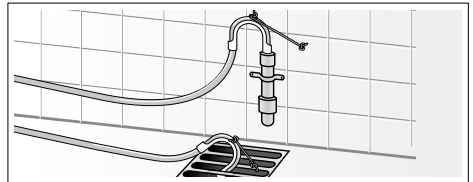

## Justering

Sett apparatet rett ved hjelp av vater.

Sterk støydannelse, vibrasjoner og "vandring" av maskinen kan være forårsaket av at den ikke er skikkelig innrettet!

1. Kontramutter løsnes med en skiftenøkkel SW17 med klokken.
2. Kontroller innrettingen av vaskemaskinen med et vater, evt. må den korrigeres. Juster høyden ved å vri på apparatføttene. Alle fire apparatføttene må stå stødig på underlaget.
3. Trekk til kontramutterne på alle de fire føttene med en skrunøkkel SW17 på kabinettet. Hold foten fast, og ikke still den inn i høyden.

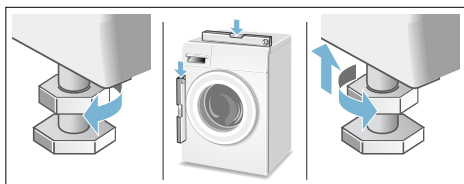

## Elektrisk tilkobling

### **Advarsel** **Livsfare!**

Kontakt med spenningsførende deler medfører fare for strømstøt.

- Ta aldri på støpselet med våte hender.
- Trekk aldri i ledningen når du vil ta støpselet ut av kontakten, men hold i støpselet. Slik unngår du skader på kabelen.
- Trekk aldri ut støpselet mens maskinen er i bruk.

Følg anvisningene nedenfor, og forsikre deg om følgende:

## Merknader

- Strømspanningen i huset og angivelsene på vaskemaskinen (se typeskilt på apparatet) stemmer overens. Tilkoblingsverdiene og nødvendige sikringsstørrelser er angitt på typeskiltet på maskinen.
- Vaskemaskinen må kun tilkobles vekselstrøm og en forskriftsmessig installert jordet stikkontakt.
- Støpselet og stikkontakten tilpasses hverandre.
- Tverrsnittet på ledningen er tilstrekkelig.
- Jordingssystemet er forskriftsmessig installert.
- Skifte av nettleddning må kun (dersom nødvendig) utføres av en kvalifisert elektriker. Reserveledning fås kjøpt hos kundeservice.
- Ikke bruk universalstøpsel /-koblinger eller forlengelsesledninger.
- Ved bruk av en feilstrømbryter må det kun brukes en type som har dette tegnet . Kun dette tegnet garanterer at den oppfyller de gyldige forskriftene.
- Stikkontakten må alltid være tilgjengelig.
- Strømledningen må ikke knekkes, klemmes, endres eller klippes over.
- Strømledningen må ikke komme i berøring med varmekilder.



## Før første gangs vask

Vaskemaskinen er blitt nøye kontrollert før den har forlatt fabrikk. For å fjerne eventuelle rester av testvannet, bør du vaske første gangen **uten** tøy.

### Merknader

- Vaskemaskiner **må settes opp** og **tilkobles forskriftsmessig**.f.o.m. → *Side 43*
- Ta aldri i bruk en maskin som er skadet. Informer kundeservice.

### Forberedende arbeider:

1. Kontroller maskinen.
2. Ta beskyttelsesfolien av betjeningsfronten.
3. Sett inn støpselet.
4. Åpne vannkranen.

### Kjør et program uten tøy:

1. Slå på apparatet.
2. Lukk vaskeluken (ikke legg inn tøy!)
3. Still inn programmet  
**Trommelrengjøring 90 °C.**
4. Åpne vaskemiddelskuffen.
5. Fyll ca. 1 liter vann i kammer **II**.
6. Fyll vaskemiddel i kammer **II**.  
**Merk:** Bruk kun halvparten av anbefalt mengde fra vaskemiddelprodusenten. Slik unngår du skumdannelse. Ikke bruk vaskemiddel for ull- eller fintøy.
7. Lukk vaskemiddelskuffen.
8. Velg tasten ►II.
9. Ved programslett slå maskinen av.

**Vaskemaskinen din er nå klar til bruk.**

## Transport

F.eks. ved flytting

### Forberedende arbeider:

1. Steng vannkranen.
2. Reduser vanntrykket i tilløpsslangen:  
→ Side 35; rengjør og vent - silen i vanntilførselen er tett.
3. Skill vaskemaskinen fra strømmettet.
4. Slipp ut resterende vaskevann:  
→ Side 34; rengjør og vent - vannpumpen er tilstoppet, nødtømming.
5. Demonter slangene.

### Montere transportsikringer:

1. Ta dekslene av, og oppbevar dem.  
Evt. må det brukes en skrutrekker.

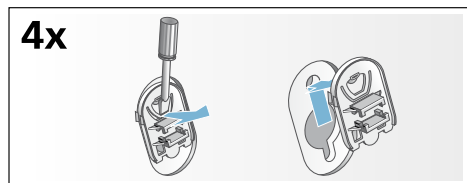

2. Sett inn alle de fire hylsene.  
Klem fast strømløsløsningen til holderne. Sett inn skruene, og skru dem fast.

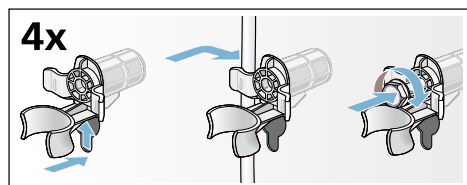

## Før maskinen tas i bruk på nytt:

### Merknader

- må **absolutt** transportsikringene fjernes!
- Hell ca. 1 liter vann i kammer **II**, velg program **Utpumping** og start. Slik hindrer du at ubenyttet vaskemiddel renner ned i avløpet ved neste vask.



## Aquastop-garanti

### kun for apparater med Aquastop

I tillegg til garantikrav overfor selgeren ut fra salgsavtalen og i tillegg til vår apparatgaranti yter vi utskifting av maskin til følgende betingelser:

1. Dersom det på grunn av en feil på vårt Aquastop-system skulle oppstå en vannskade, så erstatter vi skaden hos private forbrukere.
2. Denne ansvarsgarantien gjelder for hele levetiden til maskinen.
3. Forutsetning for garantikravet er at apparatet med Aquastop er forskriftsmessig satt opp og tilkoblet i henhold til våre anvisninger. Dette inkluderer også en forskriftsmessig utført forlengelse av Aquastop (originalt tilbehør).

Vår garanti strekker seg ikke til defekte tilkoblingsledninger eller armaturer inntil Aquastop-tilkoblingen ved vannkranen.

4. Apparater med Aquastop trenger prinsipielt hverken å overvåkes mens de er i drift eller å sikres etterpå ved å stenge vannkranen. Du skal allikevel stenge vannkranen ved lengre fravær fra huset, f.eks. når du reiser på ferie i flere uker.

## Rådgivning og reparasjonsoppdrag ved feil

N 22 66 06 00

Kontaktadressene til alle land finnes i den vedlagte fortegnelsen over kundeservice.

BSH Hausgeräte GmbH  
Carl-Wery-Straße 34  
81739 München  
GERMANY  
[siemens-home.com](http://siemens-home.com)

Produsert av BSH Hausgeräte GmbH under Siemens AGs varemerkelisens



9001047096 (9511)