

SIEMENS



Kochfeld

Table de cuisson

Piano di cottura

Kookplaat

ET6..LMP1.

[siemens-home.com/welcome](http://siemens-home.com/welcome)

de	Gebrauchsanleitung	.....	2
fr	Mode d'emploi	.....	16
it	Istruzioni per l'uso	.....	31
nl	Gebruiksaanwijzing	.....	45

Register  
your  
product  
online

ET6..LMP1.

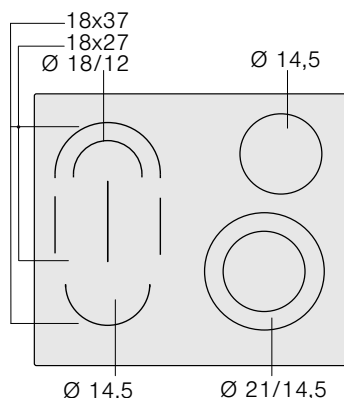

## Inhaltsverzeichnis

	<b>Bestimmungsgemäßer Gebrauch</b> .....	3
	<b>Wichtige Sicherheitshinweise</b> .....	3
	<b>Ursachen für Schäden</b> .....	4
	Übersicht .....	4
	<b>Umweltschutz</b> .....	4
	Tipps zum Energiesparen .....	4
	Umweltgerecht entsorgen .....	4
	<b>Gerät kennen lernen</b> .....	5
	Das Bedienfeld .....	5
	Die Kochstellen .....	5
	Restwärmeanzeige .....	6
	<b>Gerät bedienen</b> .....	6
	Kochfeld ein- und ausschalten .....	6
	Kochstelle einstellen .....	6
	Kochtabelle .....	6
	<b>PowerBoost Funktion</b> .....	7
	Powerboost-Funktion einschalten .....	7
	Powerboost-Funktion ausschalten .....	8
	<b>Kindersicherung</b> .....	8
	Kindersicherung ein- und ausschalten .....	8
	Automatische Kindersicherung .....	8
	<b>Zeitfunktionen</b> .....	8
	Eine Kochstelle soll automatisch ausschalten .....	8
	Automatischer Timer .....	9
	Küchenwecker .....	9
	Stoppuhr-Funktion .....	9

	<b>Automatische Abschaltung</b> .....	9
	<b>Warmhaltefunktion</b> .....	9
	Warmhalte-Funktion einschalten .....	9
	Warmhalte-Funktion ausschalten .....	9
	<b>Wisch-Schutz</b> .....	9
	<b>Energie-Verbrauchsanzeige</b> .....	10
	<b>Grundeinstellungen</b> .....	10
	Grundeinstellungen ändern .....	11
	<b>Reinigen</b> .....	11
	Glaskeramik .....	11
	Kochfeldrahmen .....	11
	<b>Störungen, was tun?</b> .....	12
	E-Meldung in den Anzeigen .....	12
	<b>Kundendienst</b> .....	13
	E-Nummer und FD-Nummer .....	13
	<b>Prüfgerichte</b> .....	13

Weitere Informationen zu Produkten, Zubehör, Ersatzteilen und Services finden Sie im Internet: [www.siemens-home.com](http://www.siemens-home.com) und Online-Shop: [www.siemens-eshop.com](http://www.siemens-eshop.com)

Für Produktinformationen sowie Anwendungs- und Bedienungsfragen berät Sie unsere **Siemens Info Line** unter **Tel.: 089 21 751 751\*** (Mo-Fr: 8.00-18.00 Uhr erreichbar) oder unter **Siemens-info-line@bshg.com**  
\*) Nur für Deutschland gültig.

## Bestimmungsgemäßer Gebrauch

Diese Anleitung sorgfältig lesen. Die Gebrauchs- und Montageanleitung sowie den Gerätepass für einen späteren Gebrauch oder für Nachbesitzer aufbewahren.

Das Gerät nach dem Auspacken prüfen. Bei einem Transportschaden nicht anschließen.

Nur ein konzessionierter Fachmann darf Geräte ohne Stecker anschließen. Bei Schäden durch falschen Anschluss besteht kein Anspruch auf Garantie.

Dieses Gerät ist nur für den privaten Haushalt und das häusliche Umfeld bestimmt. Das Gerät nur zum Zubereiten von Speisen und Getränken benutzen. Der Kochvorgang muss beaufsichtigt werden. Ein kurzzeitiger Kochvorgang muss ununterbrochen beaufsichtigt werden. Das Gerät nur in geschlossenen Räumen verwenden.

Dieses Gerät ist für eine Nutzung bis zu einer Höhe von maximal 2000 Metern über dem Meeresspiegel bestimmt.

Benutzen Sie keine Kochfeld-Abdeckungen. Sie können zu Unfällen führen, z.B. durch Überhitzung, Entzündung oder zerspringende Materialien.

Benutzen Sie keine ungeeigneten Schutzvorrichtungen oder Kinderschutzgitter. Sie können zu Unfällen führen.

Dieses Gerät kann von Kindern ab 8 Jahren und Personen mit reduzierten physischen, sensorischen oder mentalen Fähigkeiten oder Mangel an Erfahrung oder Wissen benutzt werden, wenn sie von einer Person, die für ihre Sicherheit verantwortlich ist, beaufsichtigt oder von ihr bezüglich des sicheren Gebrauchs des Gerätes unterwiesen wurden und sie die daraus resultierenden Gefahren verstanden haben.

Kinder dürfen nicht mit dem Gerät spielen. Reinigung und Benutzer-Wartung dürfen nicht durch Kinder durchgeführt werden, es sei denn, sie sind 8 Jahre und älter und werden beaufsichtigt.

Kinder jünger als 8 Jahre vom Gerät und der Anschlussleitung fernhalten.

## Wichtige Sicherheitshinweise

### **Warnung – Brandgefahr!**

- Heißes Öl und Fett entzündet sich schnell. Heißes Öl und Fett nie unbeaufsichtigt lassen. Nie ein Feuer mit Wasser löschen. Kochstelle ausschalten. Flammen vorsichtig mit Deckel, Löschdecke oder Ähnlichem ersticken.
- Die Kochstellen werden sehr heiß. Nie brennbare Gegenstände auf das Kochfeld legen. Keine Gegenstände auf dem Kochfeld lagern.
- Das Gerät wird heiß. Nie brennbare Gegenstände oder Spraydosen in Schubladen direkt unter dem Kochfeld aufbewahren.
- Das Kochfeld schaltet sich von selbst ab und lässt sich nicht mehr bedienen. Es kann sich später unbeabsichtigt einschalten. Sicherung im Sicherungskasten ausschalten. Kundendienst rufen.

### **Warnung – Verbrennungsgefahr!**

- Die Kochstellen und deren Umgebung, insbesondere ein eventuell vorhandener Kochfeldrahmen, werden sehr heiß. Die heißen Flächen nie berühren. Kinder fernhalten.
- Die Kochstelle heizt, aber die Anzeige funktioniert nicht. Sicherung im Sicherungskasten ausschalten. Kundendienst rufen.

### **Warnung – Stromschlaggefahr!**

- Unsachgemäße Reparaturen sind gefährlich. Nur ein von uns geschulter Kundendienst-Techniker darf Reparaturen durchführen. Ist das Gerät defekt, Netzstecker ziehen oder Sicherung im Sicherungskasten ausschalten. Kundendienst rufen.
- Eindringende Feuchtigkeit kann einen Stromschlag verursachen. Keinen Hochdruckreiniger oder Dampfreiniger verwenden.
- Ein defektes Gerät kann einen Stromschlag verursachen. Nie ein defektes Gerät einschalten. Netzstecker ziehen oder Sicherung im Sicherungskasten ausschalten. Kundendienst rufen.

- Sprünge oder Brüche in der Glaskeramik können Stromschläge verursachen. Sicherung im Sicherungskasten ausschalten. Kundendienst rufen.

**⚠️ Warnung – Verletzungsgefahr!**

Kochtöpfe können durch Flüssigkeit zwischen Topfboden und Kochstelle plötzlich in die Höhe springen. Kochstelle und Topfboden immer trocken halten.

## Ursachen für Schäden

**Achtung!**

- Raue Topf- und Pfannenböden verkratzen die Glaskeramik.
- Vermeiden Sie das Leerkochen von Töpfen. Es können Schäden entstehen.
- Nie heiße Pfannen und Töpfe auf dem Bedienfeld, dem Anzeigebereich oder dem Rahmen abstellen. Es können Schäden entstehen.
- Wenn harte oder spitze Gegenstände auf das Kochfeld fallen, können Schäden entstehen.
- Alu-Folie oder Kunststoff-Gefäße schmelzen auf den heißen Kochstellen an. Herdschutzfolie ist für Ihr Kochfeld nicht geeignet.

## Übersicht

In der folgenden Tabelle finden Sie die häufigsten Schäden:

Schäden	Ursache	Maßnahme
Flecken	Übergelaufene Speisen	Entfernen Sie übergelaufene Speisen sofort mit einem Glas-schaber.
	Ungeeignete Reini-gungsmittel	Verwenden Sie nur Reinigungs-mittel, die für Glaskeramik geeignet sind.
Kratzer	Salz, Zucker und Sand	Verwenden Sie das Kochfeld nicht als Arbeits- oder Abstell-fläche.
	Raue Topf- und Pfannenböden verkratzen die Glaskeramik	Prüfen Sie Ihr Geschirr.
Verfärbungen	Ungeeignete Reini-gungsmittel	Verwenden Sie nur Reinigungs-mittel, die für Glaskeramik geeignet sind.
	Topfabrieb (z.B. Aluminium)	Heben Sie die Töpfe und Pfan-nen beim Verschieben an.
Ausmuschelung	Zucker, stark zuckerhaltige Speisen	Entfernen Sie übergelaufene Speisen sofort mit einem Glas-schaber.

## Umweltschutz

In diesem Kapitel erhalten Sie Informationen zum Energiesparen und zur Geräteentsorgung.

### Tipps zum Energiesparen

- Schließen Sie Töpfe immer mit einem passenden Deckel. Beim Kochen ohne Deckel benötigen Sie deutlich mehr Energie. Ein Glasdeckel erlaubt Einsicht ohne den Deckel heben zu müssen.
- Benutzen Sie Töpfe und Pfannen mit ebenen Böden. Unebene Böden erhöhen den Energie-Verbrauch.
- Der Durchmesser von Topf- und Pfannenboden soll mit der Größe der Kochstelle übereinstimmen. Speziell zu kleine Töpfe auf der Kochstelle führen zu Energieverlusten. Beachten Sie: Geschirr-Hersteller geben oft den oberen Topfdurchmesser an. Er ist meistens größer als der Durchmesser des Topfbodens.
- Verwenden Sie für kleine Mengen einen kleinen Topf. Ein großer, nur wenig gefüllter Topf benötigt viel Energie.
- Garen Sie mit wenig Wasser. Das spart Energie. Bei Gemüse bleiben Vitamine und Mineralstoffe erhalten.
- Decken Sie mit Ihrem Topf immer eine möglichst große Fläche der Kochstelle ab.
- Schalten Sie rechtzeitig auf eine niedrigere Kochstufe zurück.
- Wählen Sie eine passende Fortkochstufe. Mit einer zu hohen Fortkochstufe verschwenden Sie Energie.
- Nutzen sie die Restwärme des Kochfeldes. Schalten Sie bei längeren Garzeiten bereits 5-10 Minuten vor Garzeitende die Kochstelle aus.

### Umweltgerecht entsorgen

Entsorgen Sie die Verpackung umweltgerecht.



Dieses Gerät ist entsprechend der europäischen Richtlinie 2012/19/EU über Elektro- und Elektronikaltgeräte (waste electrical and electronic equipment - WEEE) gekennzeichnet. Die Richtlinie gibt den Rahmen für eine EU-weit gültige Rücknahme und Verwertung der Altgeräte vor.

## Gerät kennen lernen

Die Gebrauchsanleitung gilt für verschiedene Kochfelder. Die Maßangaben zu den Kochfeldern finden Sie in der Typenübersicht. → Seite 2

### Das Bedienfeld

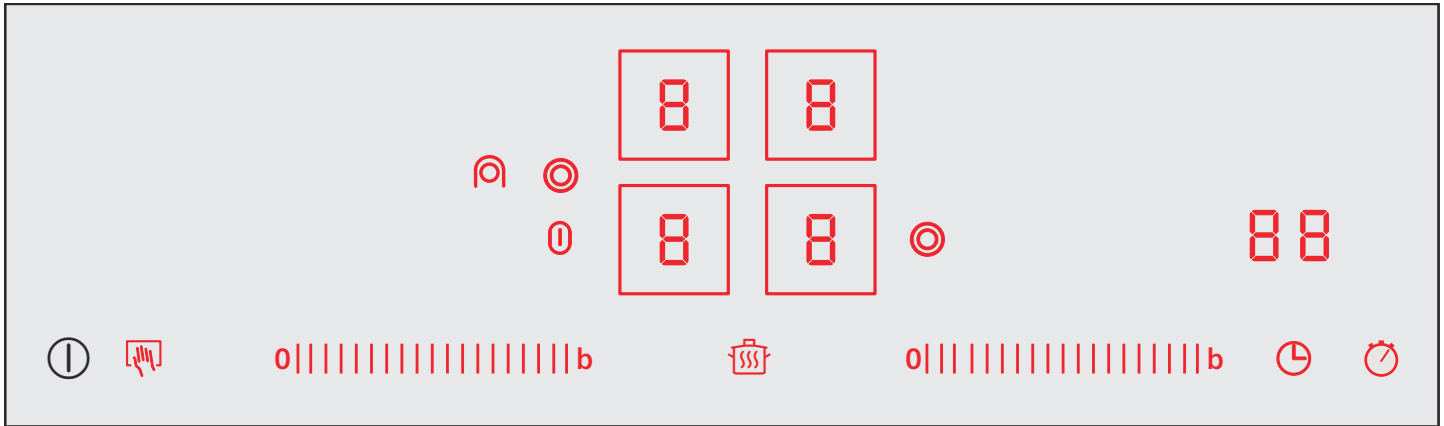

Anzeigen	
1-9	Kochstufen
H/h	Restwärme
b	Powerboost-Funktion
L	Warmhalte-Funktion
88	Timer

Bedienflächen	
ⓘ	Hauptschalter
b	Powerboost-Funktion
L	Auswahl Kochstelle
	Kindersicherung Wischschutz
0 1 2 3 4 5 6 7 8 9	Einstellbereich
⊙	Zuschaltung Zweikreis-Kochstelle
⊙	Zuschaltung kleine Bräterzone
⊙	Zuschaltung große Bräterzone
	Warmhalte-Funktion
⌚	Timer
⌚	Stoppuhr-Funktion

### Hinweise

- Je nach Betriebszustand des Kochfeldes leuchten die Bedienflächen, die aktuell ausgewählt werden können, halbhell oder hell. Berührt man diese, wird die jeweilige Funktion ausgeführt.
- Bedienflächen für aktuell nicht auswählbare Funktionen leuchten nicht.
- Die Einstellungen der aktuell ausgewählten Kochstellen leuchten hell.
- Halten Sie die Bedienflächen immer trocken. Feuchtigkeit beeinträchtigt die Funktion.

- Ziehen Sie keine Töpfe in die Nähe der Anzeigen und Sensoren. Die Elektronik kann überhitzen.

### Die Kochstellen

Kochstelle	Zuschalten und Wegschalten
⊙	Einkreis-Kochstelle
⊙	Zweikreis-Kochstelle Symbol ⊙ berühren
Zuschalten der Kochstelle: Die entsprechende Anzeige leuchtet	

### Hinweise

- Dunkle Bereiche im Glühbild der Kochstelle sind technisch bedingt. Sie haben keinen Einfluss auf die Funktion der Kochstelle.
- Die Kochstelle regelt durch Ein- und Ausschalten der Heizung. Auch bei höchster Leistung kann die Heizung ein- und ausschalten.
- Bei Mehrkreis-Kochstellen können die Heizungen der inneren Heizkreise und die Heizung der Zuschaltungen zu unterschiedlichen Zeiten ein- und ausschalten.

### Kombinations-Kochzone

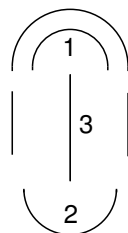

- 1 = Zweikreis-Kochstelle
- 2 = Einkreis-Kochstelle
- 3 = Brücken-Heizkörper

Die Ein und Zweikreis-Kochstelle können ohne Brücken-Heizkörper unabhängig voneinander betrieben werden oder wie in der Tabelle beschrieben mit dem Brücken-Heizkörper kombiniert werden.

Kombination	Zuschaltung	geeignet für
Kleine Bräterzone: Kombination von 1+3	Mit Symbol  Brücken-Heizkörper zuschalten. Symbol  leuchtet hell.	Kleiner Bräter Kleiner Teppanyaki.
Große Bräterzone: Kombination von 1 + 3 + 2	Symbol  berühren Symbol  leuchtet hell.	Großer Bräter Großer Teppanyaki Große Grillplatte

Die kleine Bräterzone (1 +3) und die Einkreis-Kochstelle (2) können auch unabhängig voneinander mit unterschiedlichen Kochstufen betrieben werden. So entstehen z.B. beim großen Bräter, dem Teppanyaki oder der Grillplatte unterschiedliche Temperaturbereiche: Mit der kleinen Bräterzone können sie dann ein Gericht anbraten und mit der Einkreis-Kochstelle gleichzeitig ein Gericht warmhalten.

**Hinweis:** Geeignetes Kochgeschirr erhalten Sie über den Kundendienst oder in unserem e-Shop.

### Restwärmeanzeige

Das Kochfeld hat für jede Kochstelle eine zweistufige Restwärmeanzeige.

Erscheint in der Anzeige ein **H**, ist die Kochstelle noch heiß. Sie können z.B. ein kleines Gericht warm halten oder Kuvertüre schmelzen. Kühlt die Kochstelle weiter ab, wechselt die Anzeige zu **h**. Die Anzeige erlischt, wenn die Kochstelle ausreichend abgekühlt ist.

## Gerät bedienen

In diesem Kapitel erfahren Sie, wie Sie die Kochstellen einstellen. In der Tabelle finden Sie Kochstufen und Garzeiten für verschiedene Gerichte.

### Kochfeld ein- und ausschalten

Das Kochfeld schalten Sie mit dem Hauptschalter ein und aus.

#### Einschalten

Symbol berühren. Ein Signal ertönt. Die Anzeigelampe über dem Hauptschalter leuchtet. Die Anzeigen der Bedienflächen und der Kochstufen-Anzeigen leuchten. Das Kochfeld ist betriebsbereit.

Die beiden vorderen Kochstellen sind automatisch ausgewählt. Die Kochstufen-Anzeigen leuchten hell.

#### Ausschalten

Symbol berühren bis die Anzeigelampe über dem Hauptschalter und die Anzeigen erlöschen. Alle Kochstellen sind ausgeschaltet. Die Restwärmeanzeige leuchtet weiter, bis die Kochstellen ausreichend abgekühlt sind.

### Hinweise

- Das Kochfeld schaltet sich automatisch aus, wenn alle Kochstellen länger als 20 Sekunden ausgeschaltet sind.
- Die Einstellungen bleiben die ersten 4 Sekunden nach dem Ausschalten gespeichert. Wenn Sie in dieser Zeit wieder einschalten, geht das Kochfeld mit den vorherigen Einstellungen in Betrieb.

### Kochstelle einstellen

Im Einstellbereich stellen Sie die gewünschte Kochstufe ein.

Kochstufe 1 = niedrigste Leistung

Kochstufe 9 = höchste Leistung

Jede Kochstufe hat eine Zwischenstufe. Sie erscheint in der Anzeige z.B. als **4.5**.

### Kochstufe einstellen

Das Kochfeld muss eingeschaltet sein.

- Die Kochstufen-Anzeige berühren um die Kochstelle auszuwählen.  
In der Kochstufen-Anzeige leuchtet hell
- Im Einstellbereich die gewünschte Kochstufe einstellen.

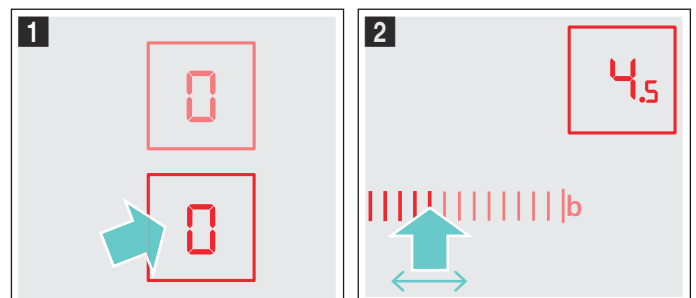

Die Kochstelle ist eingeschaltet.

Kochstufe ändern:

Die Kochstelle auswählen und im Einstellbereich die gewünschte Kochstufe einstellen.

### Kochstelle ausschalten

Die Kochstelle auswählen. Im Einstellbereich 0 einstellen. Nach etwa 10 Sekunden erscheint die Restwärmeanzeige.

**Hinweis:** Die zuletzt eingestellte Kochstelle bleibt aktiviert. Sie können die Kochstelle einstellen ohne neu auszuwählen.

### Kochtabelle

In der nachfolgenden Tabelle finden Sie einige Beispiele.

Die Garzeiten und Kochstufen sind von Art, Gewicht und Qualität der Speisen abhängig. Deshalb sind Abweichungen möglich.

Verwenden Sie zum Ankochen die Kochstufe 9.

Dickflüssige Speisen gelegentlich umrühren.

Lebensmittel, die scharf angebraten werden oder bei denen während des Anbratens viel Flüssigkeit austritt, am besten in mehreren kleinen Portionen anbraten.

Tipps zum energiesparenden Kochen finden Sie im Kapitel Umweltschutz. → Seite 4

	Fortkochstufe	Fortkochdauer in Minuten
<b>Schmelzen</b>		
Schokolade, Kuvertüre	1-1.5	-
Butter, Honig, Gelatine	1-2	-
<b>Erwärmen und Warmhalten</b>		
Eintopf (z. B. Linseneintopf)	1-2	-
Milch**	1.5-2.5	-
Würstchen in Wasser erhitzen**	3-4	-
<b>Auftauen und Erwärmen</b>		
Spinat tiefgekühlt	2.5-3.5	10-20 Min.
Gulasch tiefgekühlt	2.5-3.5	20-30 Min.
<b>Garziehen, Simmern</b>		
Knödel, Klöße	4.5-5.5*	20-30 Min.
Fisch	4-5*	10-15 Min.
Weißer Saucen, z.B. Béchamelsauce	1-2	3-6 Min.
Aufgeschlagene Saucen, z.B. Sauce Bernaise, Sauce Hollandaise	3-4	8-12 Min.
<b>Kochen, Dämpfen, Dünsten</b>		
Reis (mit doppelter Wassermenge)	2-3	15-30 Min.
Milchreis	1.5-2.5	35-45 Min.
Pellkartoffeln	4-5	25-30 Min.
Salzkartoffeln	4-5	15-25 Min.
Teigwaren, Nudeln	6-7*	6-10 Min.
Eintopf, Suppen	3.5-4.5	15-60 Min.
Gemüse	2.5-3.5	10-20 Min.
Gemüse, tiefgekühlt	3.5-4.5	10-20 Min.
Garen im Schnellkochtopf	4-5	-
<b>Schmoren</b>		
Rouladen	4-5	50-60 Min.
Schmorbraten	4-5	60-100 Min.
Gulasch	2.5-3.5	50-60 Min.
<b>Braten mit wenig Öl**</b>		
Schnitzel, natur oder paniert	6-7	6-10 Min.
Schnitzel, tiefgekühlt	6-7	8-12 Min.
Kotelett, natur oder paniert***	6-7	8-12 Min.
* Fortkochen ohne Deckel		
** Ohne Deckel		
*** Öfters wenden		

	Fortkochstufe	Fortkochdauer in Minuten
Steak (3 cm dick)	7-8	8-12 Min.
Hamburger, Frikadellen (3 cm dick)***	4.5-5.5	30-40 Min.
Geflügelbrust (2 cm dick)***	5-6	10-20 Min.
Geflügelbrust, tiefgekühlt***	5-6	10-30 Min.
Fisch und Fischfilet, natur	5-6	8-20 Min.
Fisch und Fischfilet, paniert	6-7	8-20 Min.
Fisch und Fischfilet, paniert und tiefgekühlt, z.B. Fischstäbchen	6-7	8-12 Min.
Scampi und Garnelen	7-8	4-10 Min.
Sautieren von Gemüse, Pilze frisch	7-8	10-20 Min.
Gemüse, Fleisch in Streifen nach asiatischer Art	7.5-8.5	15-20 Min.
Pfannengerichte, tiefgekühlt	6-7	6-10 Min.
Pfannkuchen	6-7	fortlaufend
Omelett	3.5-4.5	fortlaufend
Spiegeleier	5-6	3-6 Min.
<b>Frittieren (150-200 g pro Portion fortlaufend in 1-2 l Öl frittieren**)</b>		
Tiefkühlprodukte, z.B. Pommes frites, Chicken nuggets	8-9	-
Kroketten, tiefgekühlt	7-8	-
Fleisch, z.B. Hähnchenteile	6-7	-
Fisch, paniert oder im Bierteig	5-6	-
Gemüse, Pilze paniert oder im Bierteig, Tempura	5-6	-
Kleingebäck, z.B. Krapfen/Berliner, Obst im Bierteig	4-5	-
* Fortkochen ohne Deckel		
** Ohne Deckel		
*** Öfters wenden		



## PowerBoost Funktion

Mit der Powerboost-Funktion können sie größere Mengen Wasser noch schneller erhitzen als mit Kochstufe 9.

Die Powerboost-Funktion ist nur bei Kochstellen verfügbar, die mit Symbol **boost** gekennzeichnet sind.

Bei Zweikreis-Kochstellen muss für den Betrieb mit der Powerboost-Funktion der zweite Heizkreis zugeschaltet sein.

### Powerboost-Funktion einschalten

1. Die Kochstelle auswählen.
2. Symbol **b** berühren. Die Anzeige **b** leuchtet. Die Powerboost-Funktion ist eingeschaltet.

## Powerboost-Funktion ausschalten

1. Die Kochstelle auswählen.
2. Eine beliebige Fortkochstufe einstellen. Die Anzeige  erlischt.  
Die Powerboost-Funktion ist ausgeschaltet.

### Hinweise



- Die Powerboost-Funktion ist zeitlich begrenzt. Die Kochstelle regelt automatisch auf Kochstufe 9 zurück.
- Beachten Sie, dass Öl und Fett mit der Powerboost-Funktion schnell erhitzt. Kochvorgang nie unbeaufsichtigt lassen. Überhitztes Öl und Fett entzündet sich schnell, siehe Kapitel Wichtige Sicherheitshinweise. → Seite 3



## Kindersicherung

Mit der Kindersicherung können Sie verhindern, dass Kinder das Kochfeld einschalten.

### Kindersicherung ein- und ausschalten

Das Kochfeld muss ausgeschaltet sein.

Einschalten: Mit dem Hauptschalter  das Kochfeld einschalten. Symbol  4 Sekunden lang berühren. Die Anzeige  leuchtet 10 Sekunden lang. Das Kochfeld ist gesperrt.

Ausschalten: Mit dem Hauptschalter  das Kochfeld einschalten. Symbol  4 Sekunden lang berühren. Die Sperre ist aufgehoben.

### Automatische Kindersicherung

Mit dieser Funktion wird die Kindersicherung immer automatisch aktiviert, wenn Sie das Kochfeld ausschalten.

#### Ein- und ausschalten

Wie Sie die automatische Kindersicherung einschalten, erfahren Sie im Kapitel Grundeinstellungen. → Seite 10

## Zeitfunktionen

Es gibt 3 verschiedene Zeitfunktionen:



- Eine Kochstelle soll automatisch ausschalten
- Küchenwecker
- Stoppuhr

### Eine Kochstelle soll automatisch ausschalten

Sie geben für die gewünschte Kochstelle eine Dauer ein. Die Kochstelle schaltet nach Ablauf der Dauer automatisch aus.

### Dauer einstellen

Die Kochstelle muss eingeschaltet sein.

1. Symbol  2 mal berühren und anschließend die Kochstelle auswählen. Die Anzeige  leuchtet. In der Timer-Anzeige leuchtet  min.



2. Im Einstellbereich die gewünschte Voreinstellung berühren. Die mögliche Voreinstellung ist von links nach rechts 1, 2, 3..... bis 9 Minuten. Innerhalb der nächsten 10 Sekunden sooft über den Einstellbereich gleiten bis die gewünschte Dauer erreicht ist.





Die Dauer läuft ab. Wenn sie für mehrere Kochstellen eine Dauer eingestellt haben, wird immer die kürzeste Dauer angezeigt.

### Automatische Einstellung



Berühren Sie im Einstellbereich die Voreinstellung 1 bis 5 länger, zählt die Dauer automatisch auf eine Minute zurück.

Berühren Sie im Einstellbereich die Voreinstellung 6 bis 9 länger, zählt die Dauer automatisch auf 99 Minuten hoch.

### Nach Ablauf der Zeit

Wenn die Dauer abgelaufen ist, schaltet die Kochstelle aus. Sie hören ein Signal und in der Anzeige blinkt  für 10 Sekunden. Die Anzeige  blinkt. Berühren Sie ein beliebiges Symbol. Die Anzeigen erlöschen und der Signalton verstummt.

### Dauer korrigieren oder löschen

Symbol  2 mal berühren und anschließend die Kochstelle auswählen. Im Einstellbereich die Dauer ändern oder auf  stellen.

### Hinweise

- Sie können eine Dauer bis 99 Minuten einstellen.
- Läuft die letzte Minute einer Dauer ab, wechselt die Timer-Anzeige von Minuten auf Sekunden.





## Automatischer Timer

Mit dieser Funktion können Sie eine Dauer für alle Kochstellen vorwählen. Nach jedem Einschalten einer Kochstelle läuft dann die vorgewählte Dauer ab. Die Kochstelle schaltet nach Ablauf der Dauer automatisch aus.

Wie Sie den automatischen Timer einschalten, erfahren Sie im Kapitel Grundeinstellungen. → Seite 10



**Hinweis:** Sie können die Dauer für eine Kochstelle ändern oder den automatischen Timer für die Kochstelle ausschalten:

Symbol  2 mal berühren und anschließend die Kochstelle auswählen. Im Einstellbereich die Dauer ändern oder auf  stellen.



## Küchenwecker

Mit dem Küchenwecker können Sie eine Zeit bis 99 Minuten einstellen. Er ist unabhängig von allen anderen Einstellungen. Zur Aktivierung muss das Kochfeld eingeschaltet sein.

### Küchenwecker einstellen

1. Symbol  berühren, Die Anzeige  leuchtet. In der Timer-Anzeige leuchtet  min.
2. Im Einstellbereich die gewünschte Zeit einstellen. Nach einigen Sekunden läuft die Zeit ab.

### Nach Ablauf der Zeit

Nach Ablauf der Zeit hören Sie ein Signal und in der Anzeige blinkt  für 10 Sekunden. Die Anzeige  blinkt. Berühren Sie ein beliebiges Symbol. Die Anzeigen erlöschen und der Signalton verstummt.



### Zeit korrigieren

Mit Symbol  den Küchenwecker auswählen und neu einstellen.

## Stoppuhr-Funktion

Die Stoppuhr-Funktion zeigt die Zeit an, die nach der Aktivierung der Funktion vergangen ist.

Die Stoppuhr-Funktion arbeitet nur, wenn das Kochfeld eingeschaltet ist. Wenn sich das Kochfeld ausschaltet, wird auch die Stoppuhr-Funktion mit ausgeschaltet.

Die Stoppuhr-Funktion wird durch Berühren von Symbol  eingeschaltet. In der Timer-Anzeige erscheint  und die Zeitnahme beginnt. In der ersten Minute werden Sekunden angezeigt, danach Minuten.

Die Stoppuhr-Funktion wird durch erneutes Berühren von Symbol  ausgeschaltet. Die Timer-Anzeige erlischt.

**Hinweis:** Wird zur Stoppuhr-Funktion zusätzlich eine andere Zeitfunktion eingeschaltet, erscheint die Einstellung für 10 Sekunden in der Timer-Anzeige. Danach wird wieder die Stoppuhr-Funktion angezeigt.

## Automatische Abschaltung

Ist eine Kochstelle lange Zeit ohne Änderung der Einstellung eingeschaltet, wird die automatische Zeitbegrenzung aktiviert.

Die Heizung der Kochstelle wird unterbrochen. In der Kochstellen-Anzeige blinken abwechselnd **F**  und die Restwärmeanzeige **H/h**.



Wenn Sie eine beliebige Bedienfläche berühren, erlischt die Anzeige. Sie können neu einstellen.

Wann die Zeitbegrenzung aktiv wird, richtet sich nach der eingestellten Kochstufe (1 bis 10 Stunden).

## Warmhaltefunktion



Die Warmhalte-Funktion ist geeignet zum Schmelzen von Schokolade oder Butter und zum Warmhalten von Speisen und Geschirr

### Warmhalte-Funktion einschalten

1. Symbol  berühren
2. Die Kochstelle auswählen. In der Kochstufen-Anzeige leuchtet .

Die Warmhalte-Funktion ist eingeschaltet.



### Warmhalte-Funktion ausschalten

1. Symbol  berühren.
2. Die Kochstelle auswählen. In der Kochstufen-Anzeige leuchtet .

Die Warmhalte-Funktion ist ausgeschaltet.

## Wisch-Schutz

Wenn Sie über das Bedienfeld wischen während das Kochfeld eingeschaltet ist, können sich Einstellungen verändern.

Um dies zu Vermeiden hat Ihr Kochfeld eine Wischschutz-Funktion. Berühren Sie Symbol . Ein Signal ertönt. Symbol  leuchtet hell. Das Bedienfeld ist für 30 Sekunden gesperrt. Sie können über das Bedienfeld wischen ohne Einstellungen zu verändern.

**Hinweis:** Der Hauptschalter ist von der Wischschutz-Funktion ausgenommen. Sie können das Kochfeld jederzeit ausschalten.

## Energie-Verbrauchsanzeige

Mit dieser Funktion können Sie sich den gesamten Energieverbrauch zwischen dem Ein- und Ausschalten des Kochfeldes anzeigen lassen.

Nach dem Ausschalten wird für 10 Sekunden der Verbrauch in Kilowattstunden, z.B. 1,87kWh, angezeigt.

Die Genauigkeit der Anzeige ist unter anderem von der Spannungsqualität des Stromnetzes abhängig.

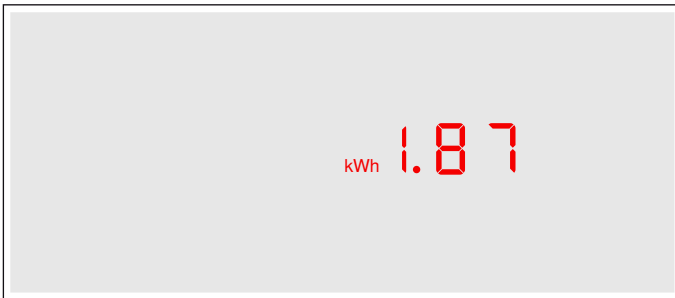

Die Anzeige ist nicht aktiviert. Wie Sie die Anzeige aktivieren erfahren Sie im Kapitel Grundeinstellungen. → Seite 10

## Grundeinstellungen

Ihr Gerät hat verschiedene Grundeinstellungen. Sie können diese Einstellungen an Ihre eigenen Gewohnheiten anpassen.

Anzeige	Funktion
<b>c 1</b>	<b>Automatische Kindersicherung</b>
0	Ausgeschaltet.*
1	Eingeschaltet.
2	Manuelle und automatische Kindersicherung ausgeschaltet.
<b>c 2</b>	<b>Signalton</b>
0	Bestätigungssignal und Fehlbedienungs-signal ausgeschaltet (Hauptschalter-Signal bleibt immer).
1	Nur Fehlbedienungs-signal eingeschaltet.
2	Nur Bestätigungssignal eingeschaltet.
3	Bestätigungssignal und Fehlbedienungs-signal eingeschaltet.*
<b>c 3</b>	<b>Anzeige Energieverbrauch (Erfragen Sie die Netzspannung bei ihrem Elektrizitätsversorger)</b>
0	Verbrauchsanzeige ausgeschaltet.*
1	Verbrauchsanzeige bei Netzspannung 230V.
2	Verbrauchsanzeige bei Netzspannung 400V.
3	Verbrauchsanzeige bei Netzspannung 220V.
4	Verbrauchsanzeige bei Netzspannung 240V.
<b>c 5</b>	<b>Automatischer Timer</b>
00	Ausgeschaltet.*
0 1-99	Dauer nach der die Kochstellen ausschalten.
<b>c 6</b>	<b>Dauer des Timer-Ende Signals</b>
1	10 Sekunden.*
2	30 Sekunden
3	1 Minute.
<b>c 7</b>	<b>Zuschaltung der Heizkörper</b>
0	Ausgeschaltet.
1	Eingeschaltet.
2	Letzte Einstellung vor dem Ausschalten der Kochstelle.*
<b>c 0</b>	<b>Rücksetzung auf die Grundeinstellung</b>
0	Ausgeschaltet.*
1	Eingeschaltet.



\*Grundeinstellung

## Grundeinstellungen ändern

Das Kochfeld muss ausgeschaltet sein.

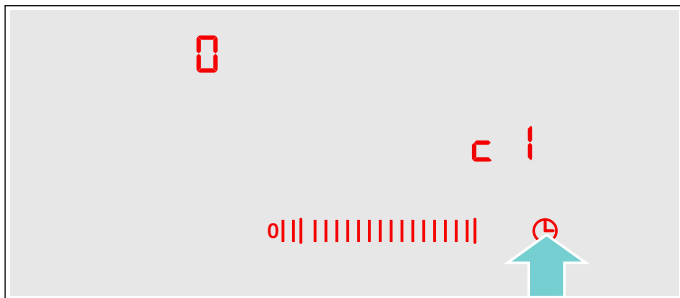
1. Das Kochfeld einschalten.
2. In den nächsten 10 Sekunden das Symbol  4 Sekunden lang berühren.



 / erscheint und in der Kochstellen-Anzeige leuchtet .

3. Symbol  sooft berühren, bis die gewünschte Anzeige erscheint.
4. Im Einstellbereich den gewünschten Wert einstellen.

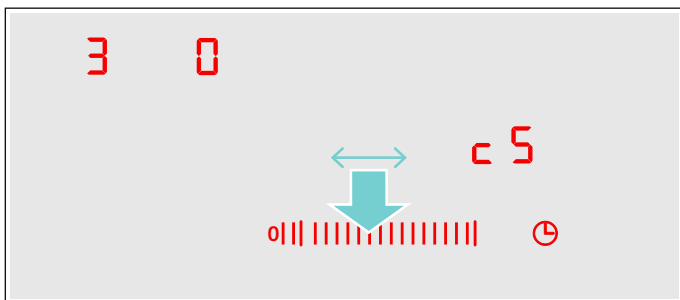

5. Symbol  4 Sekunden lang berühren. Die Einstellung ist aktiviert.

### Ausschalten

Zum Verlassen der Grundeinstellung das Kochfeld mit dem Hauptschalter ausschalten und neu einstellen.

## Reinigen

Geeignete Reinigungs- und Pflegemittel erhalten Sie über den Kundendienst oder in unserem e-Shop.

### Glaskeramik

Reinigen Sie das Kochfeld jedesmal, nachdem Sie damit gekocht haben. So brennen Kochreste nicht fest.

Reinigen Sie das Kochfeld erst, wenn es ausreichend abgekühlt ist.

Verwenden Sie nur Reinigungsmittel, die für Glaskeramik geeignet sind. Beachten Sie die Reinigungshinweise auf der Verpackung.

Benutzen Sie nie:

- Unverdünntes Handgeschirrspülmittel
- Reiniger für die Geschirrspülmaschine
- Scheuermittel
- aggressive Reiniger wie Backofenspray oder Fleckenentferner
- kratzende Schwämme
- Hochdruckreiniger oder Dampfstrahler

Starken Schmutz entfernen Sie am besten mit einem im Handel erhältlichen Glasschaber. Beachten Sie die Hinweise des Herstellers.

Einen geeigneten Glasschaber erhalten Sie auch über den Kundendienst oder in unserem e-Shop.

Mit Spezialschwämmen zur Reinigung von Glaskeramik erzielen Sie gute Reinigungsergebnisse.

### Kochfeldrahmen

Um Schäden am Kochfeldrahmen zu vermeiden, befolgen Sie bitte die folgenden Hinweise:

- Verwenden Sie nur warme Spüllauge.
- Waschen Sie neue Schwammtücher vor dem Gebrauch gründlich aus.
- Benutzen Sie keine scharfen oder scheuernden Mittel.
- Benutzen Sie nicht den Glasschaber.

## Störungen, was tun?

Oft liegt es nur an einer Kleinigkeit, wenn eine Störung auftritt. Achten Sie bitte auf die Hinweise in der Tabelle bevor Sie den Kundendienst anrufen.

Die Elektronik Ihres Kochfeldes liegt unter dem Bedienfeld. Durch verschiedene Ursachen kann die Temperatur in diesem Bereich stark ansteigen.

Damit die Elektronik nicht überhitzt, werden die Kochstellen, wenn nötig, automatisch abgeschaltet. Die Anzeige **F2**, **F4**, oder **F5** erscheint abwechselnd mit der Restwärmeanzeige **H** oder **h**.

Anzeige	Fehler	Maßnahme
Keine	Die Stromversorgung ist unterbrochen.	Kontrollieren Sie die Haussicherung des Gerätes. Prüfen Sie anhand anderer elektronischer Geräte, ob ein Stromausfall vorliegt.
Alle Anzeigen blinken	Die Bedienfläche ist nass oder ein Gegenstand liegt darauf.	Trocknen Sie die Bedienfläche oder entfernen Sie den Gegenstand.
<b>F2</b>	Auf mehreren Kochstellen wurde über längere Zeit, mit hoher Leistung gekocht. Zum Schutz der Elektronik wurde die Kochstelle abgeschaltet.	Warten Sie einige Zeit. Berühren Sie eine beliebige Bedienfläche. Wenn <b>F2</b> erlischt, ist die Elektronik ausreichend abgekühlt. Sie können weiterkochen.
<b>F4</b>	Trotz der Abschaltung durch <b>F2</b> hat sich die Elektronik weiter erhitzt. Deshalb wurden alle Kochstellen abgeschaltet.	Warten Sie einige Zeit. Berühren Sie eine beliebige Bedienfläche. Wenn <b>F4</b> erlischt, können Sie weiterkochen.
<b>F5</b> und die Kochstufe blinken abwechselnd. Ein Signalton ist zu hören	Warnung: Ein heißer Topf steht im Bereich des Bedienfeldes. Die Elektronik droht zu überhitzen.	Entfernen Sie den Topf. Die Fehleranzeige erlischt kurze Zeit danach. Sie können weiterkochen.
<b>F5</b> und Signalton	Ein heißer Topf steht im Bereich des Bedienfeldes. Zum Schutz der Elektronik wurde die Kochstelle abgeschaltet.	Entfernen Sie den Topf. Warten Sie einige Zeit. Berühren Sie eine beliebige Bedienfläche. Wenn <b>F5</b> erlischt, können Sie weiterkochen.
<b>F8</b>	Die Kochstelle war zu lange in Betrieb und hat sich abgeschaltet.	Sie können die Kochstelle sofort wieder einschalten.
<b>dE</b> Kochstellen heizen nicht	Demo-Mode ist eingeschaltet	Demo-Mode ausschalten: Trennen Sie das Gerät für 30 Sekunden vom Stromnetz (Haussicherung oder den Schutzschalter im Sicherungskasten ausschalten). In den nächsten 3 Minuten eine beliebige Bedienfläche berühren. Der Demo-Mode wird ausgeschaltet.

### E-Meldung in den Anzeigen

Wenn in den Anzeigen eine Fehlermeldung mit "E" erscheint, z.B. E0111, schalten Sie das Gerät aus und wieder ein.

Wenn es eine einmalige Störung war, erlischt die Anzeige. Erscheint die Fehlermeldung erneut, rufen Sie den Kundendienst und geben Sie dabei die genaue Fehlermeldung an.

## Kundendienst

Wenn Ihr Gerät repariert werden muss, ist unser Kundendienst für Sie da. Wir finden immer eine passende Lösung, auch um unnötige Besuche des Kundendienstpersonals zu vermeiden.

### E-Nummer und FD-Nummer

Wenn Sie unseren Kundendienst anfordern, geben Sie bitte die E-Nummer und FD-Nummer des Gerätes an. Das Typenschild mit den Nummern finden Sie auf dem Gerätepass.

Beachten Sie, dass der Besuch des Kundendiensttechnikers im Falle einer Fehlbedienung auch während der Garantiezeit nicht kostenlos ist.

Die Kontaktdaten aller Länder für den nächstgelegenen Kundendienst finden Sie hier bzw. im beiliegenden Kundendienst-Verzeichnis.

### Reparaturauftrag und Beratung bei Störungen

**A** 0810 550 522  
**D** 089 21 751 751  
**CH** 0848 840 040

Vertrauen Sie auf die Kompetenz des Herstellers. Sie stellen somit sicher, dass die Reparatur von geschulten Servicetechnikern durchgeführt wird, die mit den Original-Ersatzteilen für Ihr Gerät ausgerüstet sind.

## Prüfgerichte

Diese Tabelle wurde für Prüfinstitute erstellt um das Testen unserer Geräte zu erleichtern.

Die Angaben der Tabelle beziehen sich auf unser Zubehör-Geschirr von Schulte-Ufer (4teiliges Induktions-Topfset HZ 390042) mit den folgenden Abmessungen:

- Stieltopf Ø 16 cm, 1,2 L, für 14,5 cm Ø Einkreis-Kochstelle

- Kochtopf Ø 16 cm, 1,7 L, für 14,5 cm Ø Einkreis-Kochstelle
- Kochtopf Ø 22 cm, 4,2 L, für 18 cm Ø oder 17 cm Ø Kochstelle
- Bratpfanne Ø 24 cm, für 18 cm Ø oder 17 cm Ø Kochstelle















Prüfgerichte	Aufheizen /Ankochen		Fortkochen		
	Ankochstufe	Dauer (Min:Sek)	Deckel	Fortkochstufe	Deckel
<b>Schokolade schmelzen</b>					
Geschirr: Stieltopf					
Schokoladen-Kuvertüre (z.B. Dr. Oetker Zartbitter, 150 g) auf 14,5 cm Ø Kochstelle	-	-	-	1.	Nein
<b>Linseneintopf erwärmen und warmhalten</b>					
Geschirr: Kochtopf					
Linseneintopf nach DIN 44550					
Anfangstemperatur 20° C					
Menge 450 g für 14,5 cm Ø Kochstelle	9	ca. 2:00 ohne Umrühren	Ja	1.	Ja
Menge: 800 g für 18 cm Ø oder 17 cm Ø Kochstelle	9	ca. 2:00 ohne Umrühren	Ja	1.	Ja
Linseneintopf als Dosenprodukt					
z.B. Linsenterrine mit Würstchen von Erasco:					
Anfangstemperatur 20° C					
Menge 500 g für 14,5 cm Ø Kochstelle	9	ca. 2:00 (Umrühren nach ca. 1:30)	Ja	1.	Ja
Menge: 1000 g für 18 cm Ø oder 17 cm Ø Kochstelle	9	ca. 2:30 (Umrühren nach ca. 1:30)	Ja	1.	Ja
<b>Bechamelsauce simmern</b>					
Geschirr: Stieltopf					
Milchtemperatur: 7° C					



Prüfgerichte	Aufheizen /Ankochen			Fortkochen	
	Ankochstufe	Dauer (Min:Sek)	Deckel	Fortkochstufe	Deckel
Rezept: 40 g Butter 40 g Mehl, 0,5 l Milch (3,5% Fettgehalt) und eine Prise Salz für 14,5 cm Ø Kochstelle	g <sup>2</sup>	ca. 5:20	Nein	1 <sup>1,3</sup>	Nein
				<sup>1</sup> Die Butter schmelzen, Mehl und Salz einrühren und die Mehlschwitze für 3 Minuten halten	
		<sup>2</sup> Die Milch zur Mehlschwitze hinzufügen und diese unter ständigem Umrühren zum Kochen bringen			
				<sup>3</sup> Nachdem die Bechamelsauce aufgekocht ist, diese für weitere 2 Minuten auf Stufe 1 halten, wobei diese ständig gerührt wird	
<b>Milchreis kochen - Fortkochen mit Deckel</b>					
Geschirr: Kochtopf					
Milchtemperatur: 7° C					
Rezept: 190 g Rundkornreis, 90 g Zucker, 750 ml Milch (3,5% Fettgehalt) und 1 g Salz für 14,5 cm Ø Kochstelle	9	ca. 6:45 Die Milch erwärmen bis diese beginnt aufzusteigen. Auf Fortkochstufe zurückschalten und Reis, Zucker sowie Salz in die Milch geben Gesamtdauer (einschließlich Ankochen) ca. 45 Minuten	Nein	2	Ja
				Nach 10 Minuten Milchreis umrühren	
Rezept: 250 g Rundkornreis, 120 g Zucker, 1 l Milch (3,5% Fettgehalt) und 1,5 g Salz für 18cm Ø oder 17 cm Ø Kochstelle	9	ca. 7:20 Die Milch erwärmen bis diese beginnt aufzusteigen. Auf Fortkochstufe zurückschalten und Reis, Zucker sowie Salz in die Milch geben Gesamtdauer (einschließlich Ankochen) ca. 45 Minuten	Nein	2	Ja
				Nach 10 Minuten Milchreis umrühren	
<b>Milchreis kochen - Fortkochen ohne Deckel</b>					
Geschirr: Kochtopf					
Milchtemperatur: 7° C					
Rezept: 190 g Rundkornreis, 90 g Zucker, 750 ml Milch (3,5% Fettgehalt) und 1 g Salz für 14,5 cm Ø Kochstelle	9	ca. 7:30 Reis, Zucker und Salz zur Milch geben und unter ständigem Rühren erwärmen. Bei ca. 90°C Milchtemperatur auf Fortkochstufe zurückschalten. Ca. 50 Minuten köcheln lassen	Nein	2	Nein

Prüfgerichte	Aufheizen /Ankochen			Fortkochen	
	Ankochstufe	Dauer (Min:Sek)	Deckel	Fortkochstufe	Deckel
Rezept: 250 g Rundkornreis, 120 g Zucker, 1l Milch (3,5% Fettgehalt) und 1,5 g Salz für 18 cm Ø oder 17 cm Ø Kochstelle	9	ca. 8:00 Reis, Zucker und Salz zur Milch geben und unter ständigem Rühren erwärmen. Bei ca. 90°C Milchttemperatur auf Fortkochstufe zurückschalten. Ca. 50 Minuten köcheln lassen	Nein	2	Nein
<b>Reis kochen</b>					
Geschirr: Kochtopf					
Wassertemperatur 20° C					
Rezept nach DIN 44550:					
125 g Langkornreis 300 g Wasser und eine Prise Salz für 14,5 cm Ø Kochstelle	9	ca. 2:48	Ja	2	Ja
Rezept nach DIN 44550:					
250 g Langkornreis, 600 g Wasser und eine Prise Salz für 18 cm Ø oder 17 cm Ø Kochstelle	9	ca. 3:15	Ja	2.	Ja
<b>Schweinelendensteaks braten</b>					
Geschirr: Bratpfanne					
Anfangstemperatur Lendensteaks: 7° C					
Menge: 3 Lendensteaks (Gesamtgewicht etwa 300 g, etwa 1 cm dick) 15 g Sonnenblumenöl für 18 cm Ø oder 17 cm Ø Kochstelle	9	ca. 2:40	Nein	7	Nein
<b>Pfannkuchen braten</b>					
Geschirr: Bratpfanne					
Rezept nach DIN EN 60350-2					
Menge: 55 ml Teig je Pfannkuchen für 18 cm Ø oder 17 cm Ø Kochstelle	9	ca. 2:40	Nein	6 oder 6. je nach Bräunungsgrad	Nein
<b>Tiefkühl Pommes Frites frittieren</b>					
Geschirr: Kochtopf					
Menge: 1,8 kg Sonnenblumenöl, pro Portion: 200 g Tiefkühl Pommes Frites (z.B. McCain 123 Frites Original) für 18 cm Ø oder 17 cm Ø Kochstelle	9	Bis Öltemperatur 180°C erreicht	Nein	9	Nein

Werden die Versuche mit einer 18cm Ø Kochstelle mit 1500 W Nennleistung durchgeführt, dann verlängert sich die Ankochzeit um ca. 20% und die Fortkochstufe wird um eine Fortkochstufe erhöht.

# Table des matières

	<b>Utilisation conforme</b> .....	17
	<b>Précautions de sécurité importantes</b> .....	17
	<b>Causes de dommages</b> .....	18
	Aperçu .....	18
	<b>Protection de l'environnement</b> .....	18
	Conseils pour économiser de l'énergie .....	18
	Élimination écologique .....	19
	<b>Présentation de l'appareil</b> .....	19
	Le bandeau de commande .....	19
	Les foyers .....	20
	Indicateur de chaleur résiduelle .....	20
	<b>Utilisation de l'appareil</b> .....	20
	Allumer et éteindre la table de cuisson .....	20
	Régler un foyer .....	20
	Tableau de cuisson .....	21
	<b>Fonction PowerBoost</b> .....	22
	Activer la fonction Powerboost .....	22
	Désactiver la fonction Powerboost .....	22
	<b>Sécurité-enfants</b> .....	22
	Activer et désactiver la sécurité enfants .....	22
	Sécurité-enfants automatique .....	22
	<b>Fonctions temps</b> .....	23
	Un foyer doit s'éteindre automatiquement .....	23
	Minuterie automatique .....	23
	Minuteur .....	23
	Fonction Chronomètre .....	24
	<b>Coupure de sécurité automatique</b> .....	24
	<b>Maintien au chaud</b> .....	24
	Activer la fonction Maintien au chaud .....	24
	Désactiver la fonction Maintien au chaud .....	24
	<b>Anti-effacement</b> .....	24
	<b>Indication de la consommation d'énergie</b> ...	25
	<b>Réglages de base</b> .....	25
	Modifier les réglages de base .....	26
	<b>Nettoyage</b> .....	26
	Vitrocéramique .....	26
	Cadre de la table de cuisson .....	26

	<b>Anomalies, que faire ?</b> .....	27
	Message E dans les affichages .....	27
	<b>Service après-vente</b> .....	28
	Numéro E et numéro FD .....	28
	<b>Plats tests</b> .....	28

---

Vous trouverez des informations supplémentaires concernant les produits, accessoires, pièces de rechange et services sur Internet sous : **www.siemens-home.com** et la boutique en ligne : **www.siemens-eshop.com**



## Utilisation conforme

Lire attentivement cette notice. Conserver la notice d'utilisation et de montage ainsi que le passeport de l'appareil pour une utilisation ultérieure ou pour de futurs propriétaires.

Contrôler l'état de l'appareil après l'avoir déballé. Ne pas le raccorder s'il présente des avaries de transport.

Seul un expert agréé peut raccorder l'appareil sans fiche. La garantie ne couvre pas les dommages résultant d'un mauvais raccordement.

Cet appareil est destiné exclusivement à une utilisation domestique et non professionnelle. Utiliser l'appareil uniquement pour préparer des aliments et des boissons. Le processus de cuisson doit être effectué sous surveillance. Un processus de cuisson court doit être surveillé sans interruption. Utiliser l'appareil uniquement dans des pièces fermées.

Cet appareil est conçu pour une utilisation jusqu'à une altitude maximale de 2 000 m.

N'utilisez pas de recouvrements pour la table de cuisson. Cela pourrait entraîner des accidents, par ex. en raison de surchauffe, inflammation ou d'éclats de matériau.

N'utilisez pas de protections inappropriées ou de grilles de protection enfants. Ces dispositifs peuvent conduire à des accidents.

Cet appareil peut être utilisé par des enfants de 8 ans ou plus et par des personnes dotées de capacités physiques, sensorielles ou mentales réduites ou disposant de connaissances ou d'expérience insuffisantes, sous la surveillance d'un tiers responsable de leur sécurité ou bien lorsqu'ils ont reçu des instructions liées à l'utilisation de l'appareil en toute sécurité et qu'ils ont intégré les risques qui en résultent.

Les enfants ne doivent pas jouer avec l'appareil. Le nettoyage et l'entretien effectué par l'utilisateur ne doivent pas être accomplis par des enfants, sauf s'ils sont âgés de 8 ans et plus et qu'un adulte les surveille.

Les enfants de moins de 8 ans doivent être tenus à distance de l'appareil et du cordon d'alimentation.

## Précautions de sécurité importantes

### Mise en garde – Risque d'incendie !

- L'huile et la graisse chaude s'enflamme rapidement. Ne jamais laisser l'huile et la graisse chaude sans surveillance. Ne jamais éteindre le feu avec de l'eau. Eteindre le foyer. Etouffer les flammes prudemment avec un couvercle, une couverture ou similaire.
- Les foyers deviennent très chauds. Ne jamais poser des objets inflammables sur la table de cuisson. Ne pas conserver des objets sur la table de cuisson.
- L'appareil devient chaud. Ne jamais ranger des objets inflammables ni d'aérosols dans les tiroirs situés directement sous la table de cuisson.
- La table de cuisson se coupe automatiquement et ne peut plus être réglée. Elle peut ultérieurement se mettre en service involontairement. Couper le fusible dans la boîte à fusibles. Appeler le service après-vente.

### Mise en garde – Risque de brûlure !

- Les foyers et leurs alentours (notamment lorsque des cadres sont présents sur les surfaces de cuisson), deviennent très chauds. Ne jamais toucher les surfaces chaudes. Éloigner les enfants.
- Le foyer chauffe, mais l'affichage ne fonctionne pas. Couper le fusible dans la boîte à fusibles. Appeler le service après-vente.

### Mise en garde – Risque de choc électrique !

- Les réparations inexpertes sont dangereuses. Seul un technicien du service après-vente formé par nos soins est habilité à effectuer des réparations. Si l'appareil est défectueux, retirer la fiche secteur ou enlever le fusible dans le boîtier à fusibles. Appeler le service après-vente.
- De l'humidité qui pénètre peut occasionner un choc électrique. Ne pas utiliser de nettoyeur haute pression ou de nettoyer à vapeur.

- Un appareil défectueux peut provoquer un choc électrique. Ne jamais mettre en service un appareil défectueux. Débrancher la fiche secteur ou enlever le fusible dans le boîtier à fusibles. Appeler le service après-vente.
- Les fêlures et cassures dans la vitrocéramique peuvent occasionner des chocs électriques. Couper le fusible dans la boîte à fusibles. Appeler le service après-vente.

### **Mise en garde – Risque de blessure !**

Les casseroles peuvent se soulever brusquement dû à du liquide se trouvant entre le dessous de la casserole et le foyer. Maintenir toujours le foyer et le dessous de casserole secs.

## Causes de dommages

### Attention !

- Les dessous rugueux des casseroles et des poêles rayent la vitrocéramique.
- Evitez de faire chauffer à vide les casseroles. Des dommages peuvent survenir.
- Ne déposez jamais des poêles ou des casseroles chaudes sur le bandeau de commande, la zone d'affichage ou le cadre. Des dommages peuvent survenir.
- Si des objets durs ou pointus tombent sur la table de cuisson, ils peuvent occasionner des dommages.
- Les feuilles en aluminium ou les récipients en plastique fondent sur les foyers chauds. Les feuilles de protection pour cuisinières ne sont pas appropriées pour votre table de cuisson.

### Aperçu

Dans le tableau suivant, vous trouverez les dommages les plus fréquents :

Dommmages	Cause	Mesure
Taches	Mets ayant débordé	Enlevez immédiatement les mets ayant débordé avec un racloir à verre.
	Produits détergents inappropriés	Utilisez exclusivement des détergents appropriés pour la vitrocéramique.
Rayures	Sel, sucre et sable	Ne vous servez pas de la table de cuisson comme surface de rangement ou de travail.
	Les dessous rugueux des casseroles et des poêles rayent la vitrocéramique	Vérifiez vos récipients.

Dommmages	Cause	Mesure
Décolorations	Produits détergents inappropriés	Utilisez exclusivement des détergents appropriés pour la vitrocéramique.
	Abrasion des récipients (par ex. aluminium)	Soulevez les casseroles et les poêles pour les déplacer.
Écaillage	Sucre, aliments à forte teneur en sucre	Enlevez immédiatement les mets ayant débordé avec un racloir à verre.

## Protection de l'environnement

Dans ce chapitre vous obtenez des informations concernant l'économie d'énergie et sur la mise au rebut de l'appareil.

### Conseils pour économiser de l'énergie

- Fermez toujours les récipients avec un couvercle approprié. Une cuisson sans couvercle nécessite nettement plus d'énergie. Un couvercle en verre permet de voir le mets sans devoir soulever le couvercle.
- Utilisez des casseroles et des poêles avec un fond plat. Des fonds qui ne sont pas plats augmentent la consommation d'énergie.
- Le diamètre du fond de la casserole et de la poêle doit correspondre à la dimension du foyer. En particulier, des casseroles trop petites sur le foyer conduisent à des pertes d'énergie. Attention : les fabricants de récipients indiquent souvent le diamètre supérieur. Il est généralement plus grand que le diamètre du fond.
- Pour des petites quantités, utilisez une petite casserole. Une grande casserole, peu remplie, nécessite beaucoup d'énergie.
- Faites cuire avec peu d'eau. Vous économiserez de l'énergie. Les vitamines et minéraux des légumes seront conservés.
- Couvrez avec votre récipient toujours une surface maximale du foyer.
- Réglez à temps à une position de chauffe inférieure.
- Choisissez une position de mijotage appropriée. Avec une position de mijotage trop haute vous gaspillez de l'énergie.
- Utilisez la chaleur résiduelle de la table de cuisson. Si les temps de cuisson sont assez longs, éteignez le foyer 5 -10 minutes avant la fin du temps de cuisson.

## Élimination écologique



Éliminez l'emballage en respectant l'environnement.



Cet appareil est marqué selon la directive européenne 2012/19/UE relative aux appareils électriques et électroniques usagés (waste electrical and electronic equipment - WEEE). La directive définit le cadre pour une reprise et une récupération des appareils usagés applicables dans les pays de la CE.

## Présentation de l'appareil

La notice d'utilisation vaut pour différentes tables de cuisson. Les indications de dimension des tables de cuisson figurent dans l'aperçu des modèles. → Page 2

### Le bandeau de commande

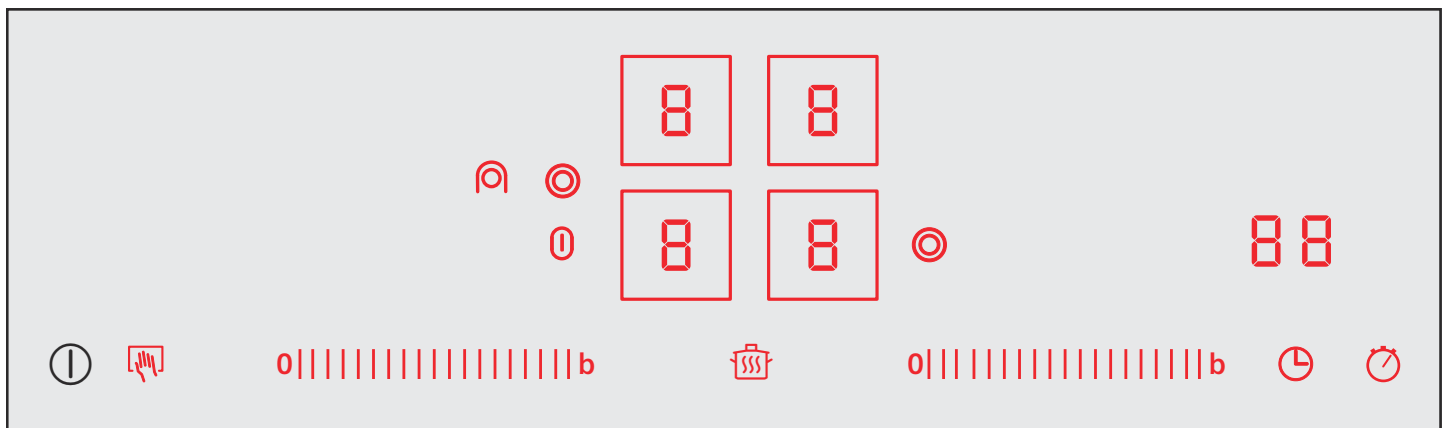

Affi- cheurs	
1-9	Positions de chauffe
H/h	Chaleur résiduelle
b	Fonction Powerboost
L	Fonction Maintien au chaud
88	Minuterie

Bandeau de commande	
I	Interrupteur principal
b	Fonction Powerboost
B	Sélection du foyer
Hand with slash	Sécurité enfants Anti-effacement
0 1 2 3 4 5 6 7 8 9	Zone de réglage
C	Enclenchement du foyer à deux zones
D	Enclenchement de la petite zone de cuisson pour faitout
0	Enclenchement de la grande zone de cuisson pour faitout
Hand with slash	Fonction Maintien au chaud

Bandeau de commande	
Clock	Minuterie
Clock with dot	Fonction Chronomètre

### Remarques

- Selon l'état d'utilisation de la table de cuisson, les surfaces de commandes qui peuvent être sélectionnées actuellement s'allument fortement ou à-demi. Si on les effleure, la fonction correspondante est activée.
- Les surfaces de commande des fonctions non sélectionnables en ce moment ne s'allument pas.
- Les réglages des foyers choisis actuellement brillent fortement.
- Veillez à ce que les surfaces de commande soient toujours sèches. L'humidité compromet le fonctionnement.
- N'approchez pas les casseroles des affichages et des sondes. L'électronique risque de surchauffer.

## Les foyers

Foyer	Activer et désactiver
<input type="radio"/> Foyer à une zone	
<input checked="" type="radio"/> Foyer à deux zones	Effleurez le symbole 
Enclenchement du foyer : l'affichage correspondant s'allume	

### Remarques



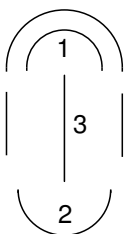

- Les zones foncées au niveau de l'incandescence des foyers sont dues à des raisons techniques. Vous n'avez pas d'influence sur le fonctionnement du foyer.
- Le foyer se règle via l'activation et la désactivation du chauffage. Même à la puissance maximale, le chauffage peut s'allumer et s'éteindre.
- Dans le cas des foyers à plusieurs circuits, les chauffages de la surface de chauffe intérieure et le chauffage des enclenchements peuvent s'activer et se désactiver à des moments différents.

### Zone de cuisson combinée



- 1 = Foyer à deux zones  
2 = Foyer à une zone  
3 = Résistance de chauffe étendue

Les zones de cuisson simple et double peuvent être utilisées sans résistance de chauffe étendue indépendamment l'une de l'autre ou, comme décrit dans le tableau, combinées avec la résistance de chauffe étendue.

Combiné	Enclenchement	convient pour
Petite zone de cuisson pour faitout :	Enclencher la résistance de chauffe étendue en effleurant le symbole  .	Petit faitout Petit teppanyaki.
Combinaison de 1+3	Le symbole  s'allume.	
Grande zone de cuisson pour faitout :	Effleurer le symbole  . Le symbole  s'allume.	Grand faitout Grand teppanyaki Grande plaque de gril
Combinaison de 1+3+2		

La petite zone de cuisson pour faitout (1 +3) et la zone de cuisson simple (2) peuvent être utilisées indépendamment l'une de l'autre avec différentes positions de chauffe. Par exemple, le grand faitout, le teppanyaki ou la plaque de gril peuvent avoir différentes zones de température. Avec la petite zone de cuisson pour faitout, vous pouvez saisir un plat tout en gardant un autre au chaud avec la zone de cuisson simple.

**Remarque :** Vous pouvez retrouver des ustensiles adaptés auprès du service après-vente ou dans notre boutique en ligne.

## Indicateur de chaleur résiduelle

La table de cuisson possède pour chaque foyer un indicateur de chaleur résiduelle à 2 positions.

Si un **H** apparaît dans l'affichage, le foyer est encore chaud. Vous pouvez p.ex. maintenir un petit plat au chaud ou faire fondre du chocolat de couverture. Quand le foyer continue de refroidir, l'affichage passe à **h**. L'affichage s'éteint lorsque le foyer est suffisamment refroidi.





## Utilisation de l'appareil

Dans ce chapitre vous apprendrez comment régler les foyers. Dans le tableau, vous trouverez les positions de chauffe et les temps de cuisson pour différents plats.

### Allumer et éteindre la table de cuisson

Vous allumez et éteignez la table de cuisson par l'interrupteur principal.

#### Allumer

Effleurer le symbole . Un signal retentit. Le voyant lumineux au-dessus de l'interrupteur principal s'allume. Les affichages des surfaces de commande ainsi que les affichages des positions de chauffe  s'allument. La table de cuisson est en ordre de marche.

Les deux foyers avant sont sélectionnés automatiquement. Les affichages des positions de chauffe  brillent fortement.

#### Éteindre

Effleurez le symbole  jusqu'à ce que le voyant lumineux au-dessus de l'interrupteur principal et les affichages s'éteignent. Tous les foyers sont éteints. L'indicateur de chaleur résiduelle reste allumé jusqu'à ce que les foyers soient suffisamment refroidis.

### Remarques

- La table de cuisson s'éteint automatiquement lorsque tous les foyers sont éteints depuis plus de 20 secondes.
- Les réglages restent mémorisés pendant les 4 premières secondes après la mise hors tension. Si vous rallumez la table de cuisson pendant ce délai, celle-ci se remet en service avec les réglages précédents.

### Régler un foyer

Dans la zone de réglage, vous réglez la position de chauffe désirée.



Position de chauffe 1 = puissance minimale

Position de chauffe 9 = puissance maximale

Chaque position de chauffe possède une position intermédiaire. Elle apparaît dans l'affichage par exemple avec **4.5**.

## Régler la position de chauffe

La table de cuisson doit être allumée.

1. Effleurez l'affichage de la position de chauffe  pour sélectionner le foyer.  
Le symbole  brille fortement sur l'affichage de la position de chauffe.
2. Choisissez la position de chauffe souhaitée dans la zone de réglage.

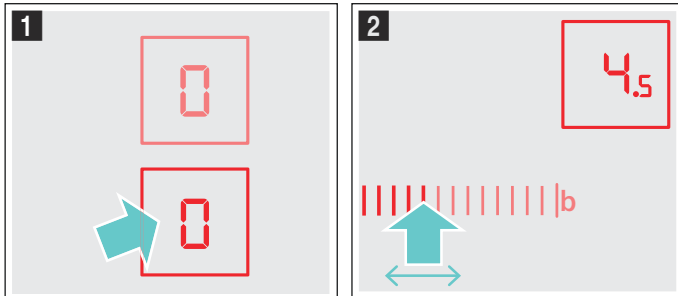

Le foyer est allumé.

Modifiez la puissance de chauffe:  
Sélectionnez le foyer et réglez la position de chauffe désirée dans la zone de réglage. Sélectionnez le foyer et réglez la position de chauffe désirée dans la zone de réglage.

## Eteindre le foyer

Sélectionnez le foyer. Réglez le foyer sur 0 dans la zone de réglage. L'indicateur de chaleur résiduelle apparaît au bout d'env. 10 secondes.

**Remarque :** Le dernier foyer réglé reste activé. Vous pouvez régler le foyer sans sélectionner de nouveau.

## Tableau de cuisson

Dans le tableau suivant, vous trouverez quelques exemples.

Les temps de cuisson et les positions de chauffe dépendent du type, du poids et de la qualité des mets. Des variations sont donc possibles.

Pour le chauffage rapide, utilisez la position de chauffe 9.

Remuer de temps en temps les aliments épais filants.

Les aliments devant être saisis à feu vif ou perdant beaucoup d'humidité pendant la cuisson doivent être préparés par petites portions.

Dans le chapitre Protection de l'environnement → Page 18, vous trouverez des conseils utiles pour une cuisine économe en énergie.

	Position de mijotage	Durée de mijotage en minutes
<b>Faire fondre</b>		
Chocolat, couverture	1-1.5	-
Beurre, miel, gélatine	1-2	-
<b>Chauffer et maintenir au chaud</b>		
Ragoûts / potées (par ex. potée aux lentilles)	1-2	-
Lait**	1.5-2.5	-
Chauffer des saucisses dans de l'eau**	3-4	-
<b>Décongeler et réchauffer</b>		
Épinards surgelés	2.5-3.5	10-20 min
Goulasch surgelé	2.5-3.5	20-30 min
<b>Faire gonfler, frémir</b>		
Quenelles	4.5-5.5*	20-30 min
Poisson	4-5*	10-15 min
Sauces blanches, par ex. béchamel	1-2	3-6 min
Sauces fouettées, par ex. sauce béarnaise, hollandaise	3-4	8-12 min
<b>Cuire, cuire à la vapeur, étuver</b>		
Riz (avec double volume d'eau)	2-3	15-30 min
Riz au lait	1.5-2.5	35-45 min
Pommes de terre en robe des champs	4-5	25-30 min
Pommes de terre à l'anglaise	4-5	15-25 min
Pâtes	6-7*	6-10 min
Potées, potages	3.5-4.5	15-60 min
Légumes	2.5-3.5	10-20 min
Légumes surgelés	3.5-4.5	10-20 min
Cuisson en cocotte minute	4-5	-
<b>Braiser</b>		
Paupiettes	4-5	50-60 min
Rôti à braiser	4-5	60-100 min
Goulasch	2.5-3.5	50-60 min
<b>Rôtir avec un fond d'huile**</b>		
Escalopes, nature ou panées	6-7	6-10 min
Escalope surgelée	6-7	8-12 min
Côtelettes, nature ou panées***	6-7	8-12 min
Steak (3 cm d'épaisseur)	7-8	8-12 min
Hamburgers, palets de viande hachée (3 cm d'épaisseur)***	4.5-5.5	30-40 min

\* Mijoter sans couvercle

\*\* Sans couvercle

\*\*\* Retourner plusieurs fois

	Position de mijotage	Durée de mijotage en minutes
Blancs de volaille (2 cm d'épaisseur) <sup>***</sup>	5-6	10-20 min
Blanc de volaille surgelé <sup>***</sup>	5-6	10-30 min
Poisson et filets de poisson, nature	5-6	8-20 min
Poisson et filets de poisson, panés	6-7	8-20 min
Poisson et filets de poisson panés et surgelés, par ex. bâtonnets de poisson	6-7	8-12 min
Scampi et crevettes	7-8	4-10 min
Légumes sautés, champignons, frais	7-8	10-20 min
Légumes, viande en lanières, à la mode asiatique	7.5-8.5	15-20 min
Poêlées surgelées	6-7	6-10 min
Crêpes	6-7	en continu
Omelette	3.5-4.5	en continu
Œufs au plat	5-6	3-6 min
<b>Frيره (frيره en continu 150-200 g par portion dans 1-2 l d'huile<sup>**</sup>)</b>		
Produits surgelés, par ex. frites, nuggets de poulet	8-9	-
Croquettes surgelées	7-8	-
Viande, par ex. morceaux de poulet	6-7	-
Poisson pané ou en beignets	5-6	-
Légumes, champignons panés ou en beignet, tempura	5-6	-
Petites pâtisseries, par ex. beignets, fruits en beignets	4-5	-
* Mijoter sans couvercle		
** Sans couvercle		
*** Retourner plusieurs fois		

## Fonction PowerBoost

Avec la fonction Powerboost, vous pouvez faire bouillir de grandes quantités d'eau encore plus vite que sur la position de chauffe 9.

La fonction Powerboost ne peut être utilisée qu'avec les foyers identifiés par le symbole **boost**.

Sur les foyers à deux zones, la deuxième surface de chauffe doit être activée pour permettre l'utilisation de la fonction Powerboost.

## Activer la fonction Powerboost

- Sélectionnez le foyer.
- Effleurez le symbole **b**. L'indicateur **b** s'allume. La fonction Powerboost est activée.

## Désactiver la fonction Powerboost

- Sélectionnez le foyer.
- Sélectionnez la position de mijotage souhaitée. Le voyant **b** s'éteint.

La fonction Powerboost est désactivée.

### Remarques



- La fonction Powerboost est limitée dans le temps. Le foyer revient automatiquement à la position de chauffe 9.
- Attention : avec la fonction Powerboost, les matières grasses chauffent vite. Ne laissez jamais la cuisson sans surveillance. Les matières grasses brûlantes s'enflamment rapidement. Reportez-vous au chapitre Consignes de sécurité importantes. → Page 17

## Sécurité-enfants

La sécurité enfants vous permet d'empêcher que des enfants allument la table de cuisson.

### Activer et désactiver la sécurité enfants

La table de cuisson doit être éteinte.

Activation : mettez la table de cuisson sous tension au moyen de l'interrupteur principal ①. Effleurez le symbole  pendant 4 secondes. L'indicateur  s'allume pendant 10 secondes. La table de cuisson est verrouillée.

Désactivation : mettez la table de cuisson sous tension au moyen de l'interrupteur principal ①. Effleurez le symbole  pendant 4 secondes. Le verrouillage est désactivé.

### Sécurité-enfants automatique

Avec cette fonction, la sécurité-enfants sera toujours activée automatiquement lorsque vous éteignez la table de cuisson.

### Allumer et éteindre

Dans le chapitre Réglages de base est décrit comment activer la sécurité enfants automatique. → Page 25

## Fonctions temps

Votre appareil possède 3 fonctions de temps différentes.



- Un foyer doit s'éteindre automatiquement
- Minuteur
- Chronomètre

### Un foyer doit s'éteindre automatiquement

Vous programmez une durée pour le foyer désiré. Le foyer s'éteint automatiquement après écoulement de la durée.

#### Régler la durée

Le foyer doit être activé.

1. Sélectionnez le foyer, puis effleurez le symbole  2 fois. L'indicateur  s'allume.  s'allume dans l'affichage de la minuterie.



2. Effleurez le pré-réglage désiré dans la zone de réglage. Le pré-réglage possible est de gauche à droite 1, 2, 3..... à 9 minutes. Dans les 10 secondes suivantes, passez à plusieurs reprises sur la zone de réglage jusqu'à ce que la durée désirée soit atteinte.

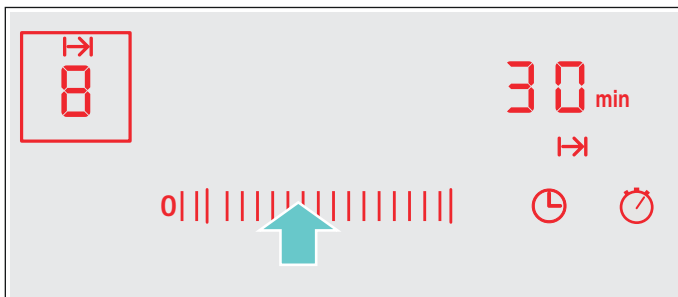



La durée s'écoule. Si vous avez réglé une durée pour plusieurs foyers, la durée la plus courte est toujours affichée.

#### Réglage automatique



Si vous effleurez plus longtemps le pré-réglage 1 à 5 dans la zone de réglage, la durée décroît automatiquement à une minute.

Si vous effleurez plus longtemps le pré-réglage 6 à 9 dans la zone de réglage, la durée accroît automatiquement à 99 minutes.

### Après écoulement du temps

Le foyer s'éteint lorsque la durée est écoulée. Vous entendez un signal sonore et l'affichage  s'allume pendant 10 secondes. L'affichage  clignote. Effleurez un symbole quelconque. Les affichages s'effacent et le signal sonore s'arrête.

### Corriger ou annuler la durée

Sélectionnez le foyer, puis effleurez le symbole  2 fois. Dans la zone de réglage, modifiez la durée ou réglez sur .

#### Remarques



- Vous pouvez régler une durée jusqu'à 99 minutes.
- Dès que la dernière minute est entamée, l'affichage de la minuterie passe des minutes aux secondes.

### Minuterie automatique

Cette fonction permet de présélectionner une durée pour tous les foyers. À chaque enclenchement d'un foyer, la durée présélectionnée s'écoule. Le foyer s'éteint automatiquement après écoulement de la durée.

Pour savoir comment activer la minuterie automatique, consultez le chapitre Réglages de base. → Page 25



**Remarque :** Vous pouvez modifier la durée pour un foyer ou désactiver la minuterie automatique pour le foyer :

Sélectionnez le foyer, puis effleurez le symbole  2 fois. Dans la zone de réglage, modifiez la durée ou réglez sur .



### Minuteur

Avec le minuteur, vous pouvez régler un temps jusqu'à 99 minutes. Il est indépendant des autres réglages. La table de cuisson doit être allumée pour l'activation.

#### Réglage du minuteur

1. Effleurez le symbole , l'affichage  s'allume.  s'allume dans l'affichage de la minuterie.
2. Réglez le temps désiré dans la zone de réglage. Le temps s'écoule au bout de quelques secondes.

### Après écoulement du temps

Une fois le temps écoulé, vous entendez un signal sonore et  s'allume pendant 10 secondes. L'affichage  clignote. Effleurez un symbole quelconque. Les affichages s'effacent et le signal sonore s'arrête.

### Corriger le temps

Sélectionnez le minuteur au moyen du symbole  et réglez de nouveau.

## Fonction Chronomètre

La fonction Chronomètre indique le temps écoulé depuis l'activation de la fonction.

La fonction chronomètre fonctionne uniquement lorsque la table de cuisson est allumée. Si la table de cuisson s'éteint, la fonction chronomètre s'éteint également.

La fonction chronomètre est activée en effleurant le symbole  apparaît dans l'affichage de la minuterie et le décompte du temps commence. Pendant la première minute, les secondes sont affichées, puis les minutes.

La fonction chronomètre est désactivée en effleurant à nouveau le symbole . L'affichage de la minuterie s'éteint.

**Remarque :** Si une autre fonction de minuterie est activée en même temps que le chronomètre, le réglage apparaît pendant 10 secondes dans l'affichage de la minuterie. Ensuite, la fonction chronomètre apparaît à nouveau.

## Coupure de sécurité automatique

Si un foyer est allumé pendant une période prolongée sans modification du réglage, la limitation automatique du temps est activée.

Le chauffage du foyer est coupé. Dans l'affichage des foyers, **F**  et l'indicateur de chaleur résiduelle **H/h** clignotent en alternance.



L'affichage s'éteint lorsque vous effleurez n'importe quelle surface de commande. Vous pouvez procéder à un nouveau réglage.

À quel moment la limitation du temps est activée dépend de la position de chauffe réglée (entre 1 et 10 heures).

## Maintien au chaud



La fonction Maintien au chaud convient pour faire fondre du chocolat ou du beurre et pour maintenir au chaud des mets et de la vaisselle.

### Activer la fonction Maintien au chaud

1. Effleurez le symbole .
2. Sélectionnez le foyer.  s'allume dans l'affichage de la position de chauffe.

La fonction Maintien au chaud est activée.



### Désactiver la fonction Maintien au chaud

1. Effleurer le symbole .
2. Sélectionnez le foyer.  s'allume dans l'affichage de la position de chauffe.

La fonction Maintien au chaud est désactivée.

## Anti-effacement

Si vous essayez le bandeau de commande lorsque la table de cuisson est allumée, cela peut modifier des réglages.

Pour éviter ce dérèglement, votre table de cuisson est dotée d'une fonction anti-effacement. Effleurez le symbole . Un signal retentit. Le symbole  brille fortement. Le bandeau de commande est verrouillé pendant 30 secondes. Vous pouvez essayer le bandeau de commande sans modifier des réglages.

**Remarque :** L'interrupteur principal est exclu de la fonction anti-effacement. Vous pouvez éteindre la table de cuisson à tout moment.



## Indication de la consommation d'énergie

Cette fonction permet d'afficher la consommation d'énergie totale entre la mise en service et la mise hors service de la table de cuisson.

Après la désactivation, la consommation est affichée pendant 10 secondes en kWh, par ex. 1,87 kWh

La précision de l'affichage dépend entre autres de la qualité de la tension de votre réseau électrique.

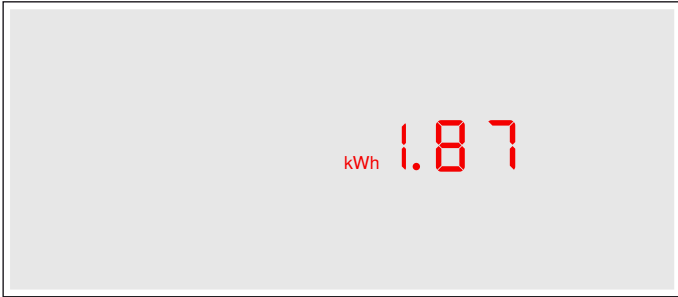

L'affichage n'est pas activé. Dans le chapitre Réglages de base est décrit comment activer l'affichage. → Page 25

## Réglages de base

Votre appareil possède différents réglages de base. Vous pouvez adapter ces réglages à vos habitudes.

Affichage	Fonction
<b>c 1</b>	<b>Sécurité enfants automatique</b>
0	Désactivée.*
1	Activée.
2	Sécurité enfants automatique et manuelle désactivée.
<b>c 2</b>	<b>Signal sonore</b>
0	Signal sonore de validation et signal sonore d'erreur de manipulation désactivés (signal de l'interrupteur principal reste toujours).
1	Uniquement signal sonore d'erreur de manipulation activé.
2	Uniquement signal sonore de validation activé.
3	Signal sonore de validation et signal sonore d'erreur de manipulation activés.*
<b>c 3</b>	<b>Affichage Consommation d'énergie (demandez la tension d'alimentation à votre fournisseur d'électricité)</b>
0	Affichage de la consommation désactivé.*
1	Affichage de la consommation à une tension d'alimentation de 230 V.
2	Affichage de la consommation à une tension d'alimentation de 400 V.
3	Affichage de la consommation à une tension d'alimentation de 220 V.
4	Affichage de la consommation à une tension d'alimentation de 240 V.
<b>c 5</b>	<b>Minuterie automatique</b>
00	Désactivée.*
0 1-99	Durée après laquelle les foyers s'éteignent.
<b>c 6</b>	<b>Durée du signal fin de la minuterie</b>
1	10 secondes.*
2	30 secondes.
3	1 minute.
<b>c 7</b>	<b>Enclenchement des résistances de chauffe</b>
0	Désactivée.
1	Activée.
2	Dernier réglage avant la désactivation du foyer.*
<b>c 0</b>	<b>Réinitialisation au réglage de base</b>
0	Désactivée.*
1	Activée.

\*Réglage de base

## Modifier les réglages de base

La table de cuisson doit être éteinte.

1. Allumer la table de cuisson.
2. Dans les 10 secondes suivantes, effleurez le symbole  pendant 4 secondes.

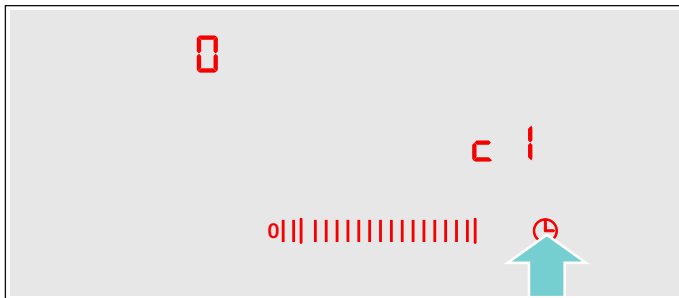

Le symbole  s'affiche et le symbole  s'allume sur l'affichage du foyer.

3. Effleurez à plusieurs reprises le symbole  jusqu'à ce que l'affichage désiré apparaisse.
4. Réglez la valeur désirée dans la zone de réglage.

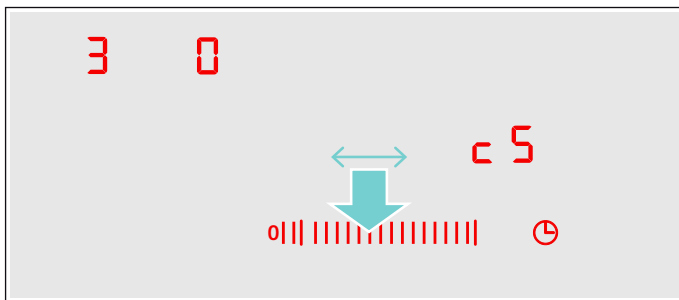

5. Effleurez le symbole  pendant 4 secondes. Le réglage est activé.

### Désactiver

Pour quitter le réglage de base, éteindre la table de cuisson à l'interrupteur principal et régler de nouveau.

## Nettoyage

Vous pouvez vous procurer des produits de nettoyage et d'entretien appropriés auprès de notre service après-vente ou dans notre boutique en ligne.

### Vitrocéramique

Nettoyez la table de cuisson après chaque utilisation. Cela évite que des résidus alimentaires s'incrustent.

Nettoyez la table de cuisson uniquement lorsqu'elle est suffisamment refroidie.

Utilisez exclusivement des nettoyeurs appropriés pour la vitrocéramique. Respectez les consignes de nettoyage figurant sur l'emballage.

N'utilisez jamais :

- du produit à vaisselle non dilué
- du nettoyant pour lave-vaisselle
- des produits récurants
- des nettoyeurs agressifs tels que des aérosols pour four ou des détachants
- des éponges à dos récurant
- un nettoyeur haute pression ou un nettoyeur à jet de vapeur

Les fortes salissures s'enlèvent le mieux avec un racloir à verre en vente dans le commerce. Respectez les recommandations du fabricant.

Vous pouvez vous procurer un racloir à verre approprié également auprès du service après-vente ou dans notre boutique en ligne.

Avec des éponges de nettoyage spéciales pour vitrocéramique vous obtenez d'excellents résultats de nettoyage.

### Cadre de la table de cuisson

Pour éviter des dommages sur le cadre de la table de cuisson, veuillez respecter les consignes suivantes :

- Utilisez uniquement de l'eau tiède additionnée de produit à vaisselle.
- Avant d'utiliser des lavettes éponges neuves, rincez-les soigneusement.
- N'utilisez pas de produits agressifs ou récurant.
- N'utilisez pas le racloir à verre.

## Anomalies, que faire ?

Une anomalie de fonctionnement n'est souvent due qu'à un problème simple. Veuillez tenir compte des consignes figurant dans le tableau avant d'appeler le service après-vente.

L'électronique de votre table de cuisson est située sous le bandeau de commande. Dû à plusieurs causes, la température peut fortement augmenter dans cette zone.

Afin que l'électronique ne subisse pas de surchauffe, les foyers sont automatiquement coupés, si cela est nécessaire. L'affichage **F2**, **F4**, ou **F5** apparaît en alternance avec l'indicateur de chaleur résiduelle **H** ou **h**.

Affichage	Défaut	Mesure
Aucun	L'alimentation électrique est coupée.	Vérifiez le disjoncteur général de l'appareil. À l'aide d'autres appareils électroniques, vérifiez s'il y a une panne de courant.
Tous les affichages clignotent	La surface de commande est mouillée ou un objet est posé dessus.	Séchez la surface de commande ou enlevez l'objet.
<b>F2</b>	Plusieurs foyers ont été utilisés pendant une longue durée à une puissance élevée. Le foyer a été coupé pour protéger l'électronique.	Attendez quelque temps. Effleurez une surface de commande quelconque. Lorsque <b>F2</b> s'éteint, l'électronique a suffisamment refroidi. Vous pouvez continuer à cuisiner.
<b>F4</b>	Malgré la coupure par <b>F2</b> l'électronique a continué à chauffer. C'est pourquoi tous les foyers ont été coupés.	Attendez quelque temps. Effleurez une surface de commande quelconque. Lorsque <b>F4</b> s'éteint, vous pouvez continuer à cuisiner.
<b>F5</b> et la position de chauffe clignotent en alternance. Un signal sonore retentit	Avertissement : une casserole chaude est placée dans la zone du bandeau de commande. L'électronique risque de surchauffer.	Enlevez la casserole. L'affichage de l'anomalie s'éteint peu de temps après. Vous pouvez continuer à cuisiner.
<b>F5</b> et signal sonore	Une casserole chaude est placée dans la zone du bandeau de commande. Le foyer a été coupé pour protéger l'électronique.	Enlevez la casserole. Attendez quelque temps. Effleurez une surface de commande quelconque. Lorsque <b>F5</b> s'éteint, vous pouvez continuer à cuisiner.
<b>F8</b>	Le foyer était trop longtemps allumé et s'est donc coupé.	Vous pouvez immédiatement rallumer le foyer.
<b>DE</b> Les foyers ne chauffent pas	Le mode démonstration est activé.	Désactivez le mode démonstration : pour ce faire, séparez l'appareil du secteur pendant 30 secondes (coupez le disjoncteur général ou le disjoncteur qui se trouve dans le boîtier à fusibles). Effleurez une surface de commande quelconque dans les 3 minutes qui suivent. Le mode démonstration est désactivé.

### Message E dans les affichages

Si un message d'erreur commençant par « E » apparaît sur l'affichage (par ex. E0111), éteignez l'appareil, puis rallumez-le.

S'il s'agit d'un dérangement occasionnel, l'affichage s'éteint. Si le message d'erreur réapparaît, appelez le service après-vente en indiquant le message d'erreur exact.

## Service après-vente

Si votre appareil a besoin d'être réparé, notre service après-vente se tient à votre disposition. Nous nous efforçons de toujours trouver une solution adaptée, également afin d'éviter toute visite inutile du technicien du SAV.

### Numéro E et numéro FD

Lorsque vous appelez notre service après-vente, veuillez indiquer le numéro E et le numéro FD de l'appareil. Vous trouverez la plaque signalétique contenant ces numéros sur le passeport de l'appareil.

Veuillez noter que la visite d'un technicien du SAV n'est pas gratuite en cas de manipulation incorrecte, même pendant la période de garantie.

Vous trouverez les données de contact pour tous les pays dans l'annuaire ci-joint du service après-vente.

### Commande de réparation et conseils en cas de dérangements

**B** 070 222 142  
**FR** 01 40 10 12 00  
**CH** 0848 840 040

Faites confiance à la compétence du fabricant. Vous garantissez ainsi que la réparation sera effectuée par des techniciens de SAV formés qui disposent des pièces de rechange d'origine adaptées à votre appareil.

## Plats tests

Ce tableau a été établi pour des laboratoires d'essai, afin de faciliter le test de nos appareils.

Les indications dans le tableau se rapportent à nos récipients accessoires de Schulte-Ufer (batterie de cuisine 4 pièces pour induction HZ 390042) ayant les dimensions suivantes :

- Casserole Ø 16 cm, 1,2 l, pour foyer à une zone de 14,5 cm Ø
- Marmite Ø 16 cm, 1,7 l, pour foyer à une zone de 14,5 cm Ø
- Marmite Ø 22 cm, 4,2 l, pour foyer de 18 cm Ø ou 17 cm Ø
- Poêle à frire Ø 24 cm, pour foyer de 18 cm Ø ou 17 cm Ø

Plats tests	Chauffe /Chauffage rapide			Mijoter	
	Position de chauffage rapide	Durée (min:sec)	Cou- vercle	Position de mijotage	Cou- vercle
<b>Faire fondre du chocolat</b>					
Récipient : casserole					
Chocolat de couverture (par ex. Dr. Oetker Chocolat noir, 150 g) sur foyer 14,5 cm Ø	-	-	-	1.	Non
<b>Réchauffer et maintenir au chaud une potée aux lentilles</b>					
Récipient : faitout					
Potée aux lentilles selon DIN 44550					
Température initiale : 20 °C					
Quantité : 450 g pour foyer de 14,5 cm Ø	9	env. 2:00 sans remuer	Oui	1.	Oui
Quantité : 800 g pour foyer de 18 cm Ø ou 17 cm Ø	9	env. 2:00 sans remuer	Oui	1.	Oui
Potée aux lentilles en boîte par ex. lentilles aux saucisses Erasco:					
Température initiale : 20 °C					
Quantité : 500 g pour foyer de 14,5 cm Ø	9	env. 2:00 (remuer après env. 1:30)	Oui	1.	Oui
Quantité : 1000 g pour foyer de 18 cm Ø ou 17 cm Ø	9	env. 2:30 (remuer après env. 1:30)	Oui	1.	Oui



Plats tests	Chauffe /Chauffage rapide			Mijoter	
	Position de chauffage rapide	Durée (min:sec)	Couvercle	Position de mijotage	Couvercle
<b>Faire frémir de la sauce béchamel</b>					
Récipient : casserole					
Température du lait : 7 °C					
Recette : 40 g de beurre, 40 g de farine, 0,5 l de lait (3,5 % de matières grasses) et une pincée de sel pour foyer de 14,5 cm Ø	g <sup>2</sup>	env. 5:20	Non	1 1,3	Non
				<sup>1</sup> Faire fondre le beurre, incorporer la farine et le sel et maintenir le roux pendant 3 minutes	
				<sup>2</sup> Ajouter le lait au roux et porter le lait à ébullition en remuant sans cesse	
				<sup>3</sup> Une fois que la sauce béchamel a bouilli, la garder pendant 2 autres minutes à la puissance 1 en la remuant sans cesse	
<b>Cuire du riz au lait - Mijoter avec couvercle</b>					
Récipient : faitout					
Température du lait : 7 °C					
Recette : 190 g de riz à grain rond, 90 g de sucre, 750 ml de lait (3,5 % de matières grasses) et 1 g de sel pour foyer de 14,5 cm Ø	9	env. 6:45	Non	2	Oui
				Chauffer le lait jusqu'à ce qu'il commence à monter. Réduire à la position de mijotage et ajouter au lait le riz, le sucre ainsi que le sel	
				Durée complète (avec chauffe rapide) d'environ 45 minutes	
				Remuer le riz au lait au bout de 10 minutes	
Recette : 250 g de riz à grain rond, 120 g de sucre, 1 l de lait (3,5 % de matières grasses) et 1,5 g de sel pour foyer de 18 cm Ø ou 17 cm Ø	9	env. 7:20	Non	2	Oui
				Chauffer le lait jusqu'à ce qu'il commence à monter. Réduire à la position de mijotage et ajouter au lait le riz, le sucre ainsi que le sel	
				Durée complète (avec chauffe rapide) d'environ 45 minutes	
				Remuer le riz au lait au bout de 10 minutes	
<b>Cuire du riz au lait - Mijoter sans couvercle</b>					
Récipient : faitout					
Température du lait : 7 °C					
Recette : 190 g de riz à grain rond, 90 g de sucre, 750 ml de lait (3,5 % de matières grasses) et 1 g de sel pour foyer de 14,5 cm Ø	9	env. 7:30	Non	2	Non
				Ajouter le riz, le sucre et le sel au lait et faire chauffer en remuant sans cesse. Mettre en position de mijotage quand le lait est à environ 90 °C.	
				Laisser mijoter environ 50 minutes	

Plats tests	Position de chauffage rapide	Chauffe /Chauffage rapide		Mijoter	
		Durée (min:sec)	Couvercle	Position de mijotage	Couvercle
Recette : 250 g de riz à grain rond, 120 g de sucre, 1 l de lait (3,5 % de matières grasses) et 1,5 g de sel pour foyer de 18 cm Ø ou 17 cm Ø	9	env. 8:00 Ajouter le riz, le sucre et le sel au lait et faire chauffer en remuant sans cesse. Mettre en position de mijotage quand le lait est à environ 90 °C. Laisser mijoter environ 50 minutes	Non	2	Non
<b>Cuire du riz</b>					
Récipient : faitout					
Température de l'eau : 20 °C					
Recette selon DIN 44550 :					
125 g de riz long grain, 300 g d'eau et une pincée de sel pour foyer de 14,5 cm Ø	9	env. 2:48	Oui	2	Oui
Recette selon DIN 44550 :					
250 g de riz long grain, 600 g d'eau et une pincée de sel pour foyer de 18 cm Ø ou 17 cm Ø	9	env. 3:15	Oui	2.	Oui
<b>Faire cuire des steaks de filet mignon de porc</b>					
Récipient : poêle à frire					
Température initiale du filet de porc : 7 °C					
Quantité : 3 steaks de filet mignon (poids total env. 300 g, env. 1 cm d'épaisseur) 15 g d'huile de tournesol pour foyer de 18 cm Ø ou 17 cm Ø	9	env. 2:40	Non	7	Non
<b>Faire cuire des crêpes épaisses</b>					
Récipient : poêle à frire					
Recette selon DIN EN 60350-2					
Quantité : 55 ml de pâte par crêpe pour foyer de 18 cm Ø ou 17 cm Ø	9	env. 2:40	Non	6 ou 6. selon le degré de brunissage	Non
<b>Faire frire des frites surgelées</b>					
Récipient : faitout					
Quantité : 1,8 kg d'huile de tournesol, par portion : 200 g de frites surgelées (par ex. McCain 123 Frites Original) pour foyer de 18 cm Ø ou 17 cm Ø	9	Jusqu'à la température d'huile de 180 °C	Non	9	Non

Si les essais sont réalisés avec un foyer de 18 cm Ø d'une puissance nominale de 1500 W, le temps de chauffage rapide s'allonge d'env. 20 % et la position de mijotage est augmentée d'une position de mijotage.

# Indice

	<b>Conformità d'uso</b> .....	<b>32</b>
	<b>Importanti avvertenze di sicurezza</b> .....	<b>32</b>
	<b>Cause dei danni</b> .....	<b>33</b>
	Panoramica .....	33
	<b>Tutela dell'ambiente</b> .....	<b>33</b>
	Consigli per il risparmio energetico .....	33
	Smaltimento ecocompatibile .....	33
	<b>Conoscere l'apparecchio</b> .....	<b>34</b>
	Il pannello comandi .....	34
	Le zone di cottura .....	34
	Indicatore del calore residuo .....	35
	<b>Uso dell'apparecchio</b> .....	<b>35</b>
	Attivazione e disattivazione del piano di cottura. . . . .	35
	Impostazione della zona di cottura. . . . .	35
	Tabella di cottura .....	36
	<b>Funzione PowerBoost</b> .....	<b>37</b>
	Attivazione della funzione Powerboost. . . . .	37
	Disattivazione della funzione Powerboost .....	37
	<b>Sicurezza bambino</b> .....	<b>37</b>
	Attivazione e disattivazione della sicurezza bambino	37
	Sicurezza bambino automatica .....	37
	<b>Funzioni durata</b> .....	<b>37</b>
	Disattivazione automatica di una zona di cottura. . . . .	37
	Timer automatico .....	38
	Contaminuti .....	38
	Funzione cronometro .....	38
	<b>Spegnimento di sicurezza automatico</b> .....	<b>39</b>
	<b>Funzione scaldavivande</b> .....	<b>39</b>
	Attivazione della funzione scaldavivande. . . . .	39
	Disattivazione della funzione scaldavivande. . . . .	39
	<b>Protezione per la pulizia</b> .....	<b>39</b>
	<b>Indicatore consumo di energia</b> .....	<b>39</b>
	<b>Impostazioni di base</b> .....	<b>39</b>
	Modifica delle impostazioni di base .....	40
	<b>Pulizia</b> .....	<b>40</b>
	Vetroceramica .....	40
	Telaio del piano di cottura .....	40

	<b>Malfunzionamento, che fare?</b> .....	<b>41</b>
	Messaggio di errore E negli indicatori .....	41
	<b>Servizio assistenza clienti</b> .....	<b>42</b>
	Codice prodotto (E) e codice di produzione (FD). . . . .	42
	<b>Pietanze sperimentate</b> .....	<b>42</b>

---

Per ulteriori informazioni su prodotti, accessori, pezzi di ricambio e servizi è possibile consultare il sito Internet **[www.siemens-home.com](http://www.siemens-home.com)** e l'eShop **[www.siemens-eshop.com](http://www.siemens-eshop.com)**

## Conformità d'uso

Leggere attentamente le presenti istruzioni per l'uso. Custodire con la massima cura le presenti istruzioni per l'uso e il montaggio e il certificato di identificazione dell'apparecchio in caso di utilizzo futuro e cessione a terzi.

Controllare l'apparecchio dopo averlo disimballato. Qualora si fossero verificati danni da trasporto, non collegare l'apparecchio.

L'allacciamento senza spina dell'apparecchio può essere effettuato solo da un tecnico autorizzato. In caso di danni causati da un allacciamento non corretto, decade il diritto di garanzia.

Questo apparecchio è pensato esclusivamente per l'utilizzo in abitazioni private e in ambito domestico. Utilizzare l'apparecchio esclusivamente per la preparazione di cibi e bevande. Il processo di cottura deve essere sorvegliato. Un processo di cottura breve va sorvegliato continuamente. Utilizzare l'apparecchio esclusivamente in luoghi chiusi.

Questo apparecchio è progettato solo per l'utilizzo fino ad un'altezza di massimo 2000 metri sul livello del mare.

Non utilizzare alcuna copertura del piano di cottura. Potrebbe causare incidenti, dovuti ad es. al surriscaldamento, alla formazione di fiamme o agli schizzi di materiale.

Non utilizzare dispositivi di protezione o griglie di protezione per bambini non adatti. Potrebbero causare incidenti.

Questo apparecchio può essere utilizzato da bambini di età pari o superiore a 8 anni e da persone con ridotte facoltà fisiche, sensoriali o mentali nonché da persone prive di sufficiente esperienza o conoscenza dello stesso se sorvegliate da una persona responsabile della loro sicurezza o se istruite in merito all'utilizzo sicuro dell'apparecchio e consapevoli degli eventuali rischi derivanti da un utilizzo improprio.

I bambini non devono utilizzare l'apparecchio come un giocattolo. I bambini non devono né pulire né utilizzare l'apparecchio da soli a meno che non abbiano un'età superiore agli 8 anni e che siano assistiti da parte di un adulto. Tenere lontano dall'apparecchio e dal cavo di alimentazione i bambini di età inferiore agli 8 anni.

## **Importanti avvertenze di sicurezza**

### **Avviso – Pericolo di incendio!**

- L'olio o il burro caldi si incendiano rapidamente. Non lasciare mai incustoditi sul fuoco l'olio o il burro caldi. Non utilizzare mai acqua per spegnere il fuoco. Disattivare la zona di cottura. Soffocare le fiamme con un coperchio, una coperta ignifuga o qualcosa di simile.
- Le zone di cottura si surriscaldano molto. Non appoggiare mai oggetti infiammabili sul piano di cottura. Non appoggiare alcun oggetto sul piano di cottura.
- L'apparecchio si surriscalda. Non riporre mai oggetti infiammabili o spray nei cassetti sotto il piano di cottura.
- Il piano di cottura si spegne e non reagisce più ai comandi; potrebbe riaccendersi da solo in un secondo momento. Disattivare il fusibile nella scatola dei fusibili. Rivolgersi al servizio di assistenza clienti.

### **Avviso – Pericolo di scottature!**

- Le zone di cottura e le superfici vicine, in particolare il telaio del piano di cottura eventualmente presente, si surriscaldano molto. Non toccare mai le superfici ad alta temperatura. Tenere lontano i bambini.
- Il piano di cottura riscalda ma l'indicatore non funziona. Disattivare il fusibile nella scatola dei fusibili. Rivolgersi al servizio di assistenza clienti.

### **Avviso – Pericolo di scossa elettrica!**

- Gli interventi di riparazione effettuati in modo non conforme rappresentano una fonte di pericolo. Le riparazioni devono essere effettuate esclusivamente da personale tecnico del servizio di assistenza adeguatamente istruito. Se l'apparecchio è guasto, staccare la spina o disattivare il fusibile nella rispettiva scatola. Rivolgersi al servizio di assistenza clienti.
- L'infiltrazione di liquido può provocare una scarica elettrica. Non utilizzare detergenti ad alta pressione o dispositivi a getto di vapore.
- Un apparecchio difettoso può causare delle scosse elettriche. Non mettere mai in funzione un apparecchio difettoso. Togliere la spina o disattivare il fusibile nella scatola dei fusibili. Rivolgersi al servizio di assistenza clienti.



- Rotture, incrinature o crepe nella vetroceramica possono causare scariche elettriche. Disattivare il fusibile nella scatola dei fusibili. Rivolgersi al servizio di assistenza clienti.

### **Avviso – Pericolo di lesioni!**

Se tra il fondo della pentola e la zona di cottura è presente del liquido, le pentole possono improvvisamente "saltare in aria". Tenere sempre asciutti la zona di cottura e il fondo delle pentole.

## Cause dei danni

### **Attenzione!**

- I fondi ruvidi di pentole e padelle graffiano la vetroceramica.
- Non lasciare pentole vuote sulle zone di cottura accese per evitare danni.
- Non appoggiare mai pentole e padelle calde sul pannello comandi, sul campo degli indicatori o sulla cornice per evitare danni.
- La caduta di oggetti duri o appuntiti sul piano di cottura può provocare danni.
- Se appoggiati sulle zone di cottura calde la pellicola in alluminio o i contenitori in plastica si sciolgono. La pellicola di protezione della cucina non è adatta a questo piano di cottura.

### **Panoramica**

Nella seguente tabella sono riportati i danni più frequenti:

Danni	Causa	Provvedimento
Macchie	Residui di cibo	Rimuovere immediatamente i residui di cibo con un raschietto per vetro.
	Detergenti non appropriati	Utilizzare unicamente detergenti adatti alla vetroceramica.
Graffi	Sale, zucchero e sabbia	Non utilizzare il piano di cottura come superficie di lavoro o di appoggio.
	I fondi ruvidi di pentole e padelle graffiano la vetroceramica	Controllare le stoviglie.
Scolorimenti	Detergenti non appropriati	Utilizzare unicamente detergenti adatti alla vetroceramica.
	Sfregamento delle pentole (ad es. alluminio)	Sollevarle pentole e padelle quando le si sposta.
Fratture	Zucchero, cibi molto zuccherosi	Rimuovere immediatamente i residui di cibo con un raschietto per vetro.

## Tutela dell'ambiente

Questo capitolo contiene informazioni relative al risparmio energetico e allo smaltimento dell'apparecchio.

### **Consigli per il risparmio energetico**

- Coprire sempre le pentole con un coperchio di dimensioni adatte. La cottura senza coperchio richiede chiaramente più energia. Un coperchio in vetro consente di poter guardare dentro la pentola senza doverla scoperciare.
- Utilizzare pentole e padelle con fondi lisci. I fondi irregolari aumentano il consumo di energia.
- Il diametro del fondo delle pentole e delle padelle deve corrispondere alle dimensioni della zona di cottura. In modo particolare l'utilizzo sulla zona di cottura di pentole troppo piccole causa sprechi d'energia. Attenzione: i produttori di stoviglie indicano spesso il diametro superiore che solitamente è più grande di quello del fondo.
- Per quantità di alimenti ridotte utilizzare pentole piccole. Una pentola troppo grande e semi vuota necessita di molta energia per essere riscaldata.
- Cuocere con poca acqua per risparmiare energia e preservare le vitamine e i minerali contenuti nelle verdure.
- Scegliere una pentola che copra il più possibile la superficie della zona di cottura.
- Quando possibile passare a un livello di cottura più basso.
- Scegliere un livello di cottura a fuoco lento adatto. Con un livello di cottura a fuoco lento troppo elevato si spreca energia.
- Utilizzare il calore residuo del piano di cottura. Nel caso di tempi di cottura prolungati, spegnere la zona di cottura già 5-10 minuti prima della fine prevista per la cottura.

### **Smaltimento ecocompatibile**

Si prega di smaltire le confezioni nel rispetto dell'ambiente.



Questo apparecchio dispone di contrassegno ai sensi della direttiva europea 2012/19/UE in materia di apparecchi elettrici ed elettronici (waste electrical and electronic equipment - WEEE).

Questa direttiva definisce le norme per la raccolta e il riciclaggio degli apparecchi dismessi valide su tutto il territorio dell'Unione Europea.



### Zona di cottura combinata

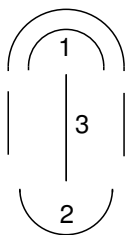

- 1 = zona di cottura a circuito doppio
- 2 = zona di cottura a circuito singolo
- 3 = elemento riscaldante di collegamento

Le zone di cottura a circuito singolo e doppio possono essere utilizzate in modo indipendente l'una dall'altra senza elemento riscaldante di collegamento oppure essere combinate con l'elemento riscaldante di collegamento come indicato nella tabella.

Combinazione	Accensione	Adatto a
Zona di cottura per pirofila piccola: combinazione di 1+3	Attivare l'elemento riscaldante di collegamento con il simbolo	Pirofila piccola Teppanyaki piccolo
Zona di cottura per pirofila grande: combinazione di 1 + 3 + 2	Toccare il simbolo Si illumina il simbolo	Pirofila grande Teppanyaki grande Piastra grill grande

La zona di cottura per pirofila piccola (1 +3) e la zona di cottura a circuito singolo (2) possono anche essere utilizzate in modo indipendente l'una dall'altra con livelli di cottura diversi. Così si hanno temperature diverse ad esempio per la pirofila grande, il teppanyaki o la piastra grill: sulla zona di cottura piccola si può rosolare una pietanza, tenendone contemporaneamente al caldo un'altra sulla zona di cottura a circuito singolo.

**Avvertenza:** Le pentole adatte sono disponibili presso il servizio di assistenza tecnica o nel nostro e-Shop.

### Indicatore del calore residuo

Il piano di cottura è dotato di un indicatore del calore residuo a due livelli per ogni zona di cottura.

Se sull'indicatore compare il simbolo **H**, la zona di cottura è ancora calda. Si può ad es. mantenere in caldo una pietanza piccola o sciogliere una glassa. Quando la zona di cottura si raffredda, sull'indicatore compare il simbolo **h**. Quando la zona di cottura si è raffreddata a sufficienza, l'indicatore si spegne.

## Uso dell'apparecchio

In questo capitolo viene illustrato come regolare le zone di cottura. Nella tabella sono riportati i livelli e i tempi di cottura per varie pietanze.

### Attivazione e disattivazione del piano di cottura

Il piano di cottura si attiva e si disattiva mediante l'interruttore generale.

#### Attivazione

Toccare il simbolo . Viene emesso un segnale acustico. La spia sopra l'interruttore principale si accende. Gli indicatori delle superfici di comando e gli indicatori del livello di cottura si accendono. Il piano cottura è pronto per l'uso.

Le due zone di cottura anteriori sono selezionate automaticamente. Gli indicatori del livello di cottura si accendono.

#### Disattivazione

Toccare il simbolo finché la spia sopra l'interruttore principale e gli indicatori non si spengono. Tutte le zone di cottura sono disattivate. L'indicatore del calore residuo resta acceso finché le zone di cottura non si sono sufficientemente raffreddate.

#### Avvertenze

- Il piano cottura si disattiva automaticamente se tutte le zone di cottura rimangono spente per più di 20 secondi.
- Dopo la disattivazione, le impostazioni restano memorizzate per 4 secondi. Se in questo intervallo di tempo il piano cottura viene riattivato, vengono impostati automaticamente gli ultimi parametri in uso.

### Impostazione della zona di cottura

Nel campo di regolazione impostare il livello di cottura desiderato.

Livello di cottura 1 = potenza minima

Livello di cottura 9 = potenza massima

Per ciascun livello di cottura è disponibile un livello intermedio, indicato ad es. con **4.5**.

#### Impostazione del livello di cottura

Il piano cottura deve essere attivato.

1. Toccare l'indicatore del livello di cottura per selezionare la zona di cottura.  
Sull'indicatore del livello di cottura si illumina

2. Impostare il livello di cottura desiderato nel campo di regolazione.

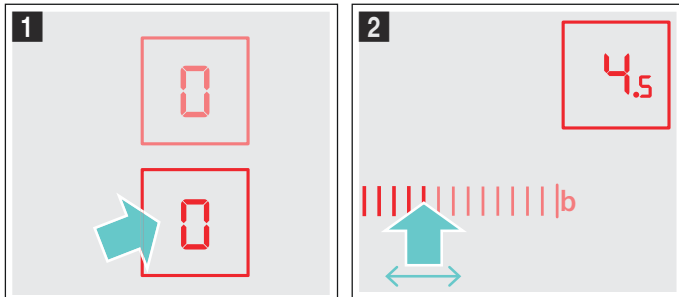

La zona di cottura è attivata.

Modifica del livello di cottura:  
Selezionare la zona di cottura e impostare nel campo di regolazione il livello di cottura desiderato.

### Disattivazione della zona di cottura

Selezionare la zona di cottura. Nel campo di regolazione impostare 0. Dopo circa 10 secondi compare l'indicatore del calore residuo.

**Avvertenza:** La zona di cottura impostata per ultima rimane attivata. È possibile impostare la zona di cottura senza selezionarla nuovamente.

### Tabella di cottura

Nella seguente tabella sono riportati alcuni esempi.

I tempi di cottura e i livelli di cottura dipendono dal tipo di alimento, dal peso e dalla qualità del cibo. Pertanto, sono possibili differenze rispetto a quanto indicato.

Iniziare la cottura con il livello di cottura 9.

Mescolare di tanto in tanto i cibi cremosi.

È consigliabile rosolare in piccole porzioni gli alimenti che vanno rosolati a fuoco vivo o che durante la cottura perdono molti liquidi.

Nel capitolo Tutela dell'ambiente → Pagina 33 troverete dei consigli su come cucinare risparmiando energia.

	Cottura a fuoco lento	Durata della cottura a fuoco lento in minuti
<b>Fondere</b>		
Cioccolato, glassa	1-1.5	-
Burro, miele, gelatina	1-2	-
<b>Riscaldare e mantenere caldo</b>		
Minestra (ad es. minestra di lenticchie)	1-2	-
Latte**	1.5-2.5	-
Scaldare le salsicce in acqua**	3-4	-
<b>Scongellare e riscaldare</b>		
* prosecuzione della cottura senza coperchio		
** Senza coperchio		
*** Girare di frequente		

	Cottura a fuoco lento	Durata della cottura a fuoco lento in minuti
Spinaci, surgelati	2.5-3.5	10-20 min.
Gulasch, surgelato	2.5-3.5	20-30 min.
<b>Stufare, cuocere a fuoco lento</b>		
Canederli, gnocchi	4.5-5.5*	20-30 min.
Pesce	4-5*	10-15 min.
Salse bianche, ad es. besciamella	1-2	3-6 min.
Salse montate, ad es. salsa bernaise e salsa olandese	3-4	8-12 min.
<b>Bollire, cuocere a vapore, stufare</b>		
Riso (con doppia quantità di acqua)	2-3	15-30 min.
Riso al latte	1.5-2.5	35-45 min.
Patate lesse	4-5	25-30 min.
Patate lesse in acqua salata	4-5	15-25 min.
Pasta	6-7*	6-10 min.
Zuppe, minestre	3.5-4.5	15-60 min.
Verdura	2.5-3.5	10-20 min.
Verdure, surgelate	3.5-4.5	10-20 min.
Cuocere nella pentola a pressione	4-5	-
<b>Stufare</b>		
Involtoni	4-5	50-60 min.
Stufato	4-5	60-100 min.
Gulasch	2.5-3.5	50-60 min.
<b>Cottura arrosto con poco olio**</b>		
Fettina, naturale o impanata	6-7	6-10 min.
Fettina, surgelata	6-7	8-12 min.
Cotoletta, naturale o impanata***	6-7	8-12 min.
Bistecca (spessore 3 cm)	7-8	8-12 min.
Hamburger, polpette (spessore 3 cm)***	4.5-5.5	30-40 min.
Petto di pollo/tacchino (spessore 2 cm)***	5-6	10-20 min.
Petto di pollo/tacchino, surgelato***	5-6	10-30 min.
Pesce e filetto di pesce, al naturale	5-6	8-20 min.
Pesce e filetto di pesce, impanato	6-7	8-20 min.
Pesce o filetto di pesce, impanato e surgelato, ad es. bastoncini di pesce	6-7	8-12 min.
Scampi e gamberi	7-8	4-10 min.
Sauté di verdure, funghi freschi	7-8	10-20 min.
* prosecuzione della cottura senza coperchio		
** Senza coperchio		
*** Girare di frequente		

	Cottura a fuoco lento	Durata della cottura a fuoco lento in minuti
Verdura, carne a strisce alla maniera asiatica	7.5-8.5	15-20 min.
Piatti misti saltati in padella, surgelati	6-7	6-10 min.
Crêpe	6-7	progressivamente
Omelette	3.5-4.5	progressivamente
Uova al tegamino	5-6	3-6 min.
<b>Friggere (friggere 150-200 g a porzione progressivamente in 1-2 l di olio**)</b>		
Prodotti surgelati, ad es. patate fritte, bocconcini di pollo	8-9	-
Crocchette, surgelate	7-8	-
Carne, ad es. porzioni di pollo	6-7	-
Pesce, panato o in pastella di birra	5-6	-
Verdure, funghi impanati o in pastella di birra, tempura	5-6	-
Pasticcini, ad es. krapfen/bomboloni, frutta in pastella di birra	4-5	-
* prosecuzione della cottura senza coperchio		
** Senza coperchio		
*** Girare di frequente		

## Funzione PowerBoost

Con la funzione Powerboost si possono riscaldare grandi quantità d'acqua ancora più velocemente rispetto al livello di cottura 9.

La funzione Powerboost è disponibile soltanto per le zone di cottura che recano il simbolo **boost**.

Nelle zone di cottura a circuito doppio, per l'utilizzo della funzione Powerboost deve essere attivato il secondo circuito di riscaldamento.

### Attivazione della funzione Powerboost

1. Selezionare la zona di cottura.
2. Toccare il simbolo **b**. L'indicatore  si accende. La funzione Powerboost è attivata.

### Disattivazione della funzione Powerboost

1. Selezionare la zona di cottura.
2. Impostare un livello di cottura a fuoco lento. L'indicatore  si spegne. La funzione Powerboost è disattivata.

## Avvertenze



- La funzione Powerboost è limitata nel tempo. La zona di cottura torna automaticamente al livello 9.
- Prestare attenzione che con la funzione Powerboost l'olio e il grasso si riscaldano velocemente. Non allontanarsi durante la cottura. Quando sono molto caldi, l'olio e il grasso si infiammano rapidamente; vedere il capitolo Informazioni importanti per la sicurezza. → *Pagina 32*



## Sicurezza bambino

Grazie alla sicurezza bambini, si evita che i bambini possano attivare il piano di cottura.

### Attivazione e disattivazione della sicurezza bambino

Il piano cottura deve essere disattivato.

Attivazione: attivare il piano cottura con l'interruttore principale . Toccare il simbolo  per 4 secondi. L'indicatore  si illumina per 10 secondi. Il piano cottura è bloccato.

Disattivazione: attivare il piano cottura con l'interruttore principale . Toccare il simbolo  per 4 secondi. Il blocco viene così rimosso.

### Sicurezza bambino automatica

Con questa funzione la sicurezza bambino viene attivata automaticamente dopo lo spegnimento del piano di cottura.

### Attivare e disattivare

Nel capitolo Impostazioni di base viene illustrato come inserire la sicurezza bambino automatica. → *Pagina 39*

## Funzioni durata

Sono disponibili 3 diverse funzioni durata:

- Disattivazione automatica di una zona di cottura
- Contaminuti
- Cronometro

### Disattivazione automatica di una zona di cottura

Impostare una durata per la zona di cottura desiderata. Una volta trascorso il tempo impostato, la zona di cottura si disattiva automaticamente.

### Impostazione della durata

La zona di cottura deve essere attivata.

1. Toccare il simbolo ⌚ per 2 volte, quindi selezionare la zona di cottura. L'indicatore I→ si accende. Sull'indicatore del timer si accende 00 min.



2. Toccare l'impostazione predefinita desiderata nel campo di regolazione. È possibile una preimpostazione da sinistra verso destra di 1, 2, 3..... fino a 9 minuti. Entro i successivi 10 secondi scorrere il campo di regolazione fino a raggiungere la durata desiderata.



La durata inizia a scorrere. Quando è stata impostata una durata per più zone di cottura, viene sempre visualizzata la durata più breve.

### Impostazione automatica

Se si tocca a lungo un'impostazione predefinita da 1 a 5 nel campo di regolazione, la durata retrocede automaticamente a un minuto.

Se si tocca a lungo un'impostazione predefinita da 6 a 9 nel campo di regolazione, la durata avanza automaticamente a 99 minuti.

### Trascorso il tempo impostato

Una volta trascorso il tempo impostato, la zona di cottura si disattiva. Viene emesso un segnale acustico e sull'indicatore lampeggia 00 per 10 secondi. L'indicatore I→ lampeggia. Toccare un simbolo qualsiasi. Gli indicatori si spengono e il segnale acustico si interrompe.

### Correzione o cancellazione della durata

Toccare il simbolo ⌚ per 2 volte, quindi selezionare la zona di cottura. Nel campo di regolazione modificare la durata o impostarla su 00.

### Avvertenze

- È possibile impostare una durata fino a 99 minuti.
- Nell'ultimo minuto di durata, l'indicatore del timer passa da minuti a secondi.

### Timer automatico

Questa funzione consente di selezionare anticipatamente una durata per tutte le zone di cottura. Ogni qual volta si attiva una zona di cottura, la durata preimpostata inizia a scorrere. Una volta trascorso il tempo impostato, la zona di cottura si disattiva automaticamente.

Nel capitolo Impostazioni di base viene illustrato come attivare il timer automatico. → Pagina 39

**Avvertenza:** È possibile modificare la durata relativa a una zona di cottura oppure disattivare il timer automatico per la zona di cottura:

Toccare il simbolo ⌚ per 2 volte, quindi selezionare la zona di cottura. Nel campo di regolazione modificare la durata o impostarla su 00.

### Contaminuti

Il contaminuti consente di impostare una durata fino a 99 minuti e funziona indipendentemente dalle altre impostazioni. Per l'attivazione il piano cottura deve essere attivato.

### Impostazione del contaminuti

1. Toccare il simbolo ⌚, si accende l'indicatore ⏰. Sull'indicatore del timer si accende 00 min.
2. Impostare il parametro di tempo desiderato nel campo di regolazione. Dopo alcuni secondi, il tempo inizia a scorrere.

### Trascorso il tempo impostato

Trascorso il tempo impostato viene emesso un segnale acustico e sull'indicatore lampeggia 00 per 10 secondi. L'indicatore ⏰ lampeggia. Toccare un simbolo qualsiasi. Gli indicatori si spengono e il segnale acustico si interrompe.

### Correzione del parametro di tempo

Con il simbolo ⌚ selezionare e impostare nuovamente il contaminuti.

### Funzione cronometro

La funzione cronometro visualizza il tempo trascorso dall'attivazione della funzione.

La funzione cronometro funziona soltanto se il piano cottura è attivato. Quando il piano cottura si disattiva, si disattiva anche la funzione di cronometro.

La funzione di cronometro viene attivata toccando il simbolo ⌚. Sull'indicatore del timer compare 00 e parte il cronometro. Durante il primo minuto vengono visualizzati i secondi, successivamente i minuti.

La funzione di cronometro viene disattivata toccando nuovamente il simbolo ⌚. L'indicatore del timer si spegne.

**Avvertenza:** Se oltre alla funzione cronometro viene attivata un'altra funzione di durata, l'impostazione viene visualizzata per 10 secondi nell'indicatore del timer. Quindi viene nuovamente visualizzata la funzione cronometro.

## Spegnimento di sicurezza automatico

Se una zona di cottura è attivata da molto tempo senza alcuna modifica dell'impostazione, viene attivata la limitazione tempo automatica.

Il riscaldamento della zona di cottura si interrompe. Sull'indicatore delle zone di cottura lampeggiano alternativamente **FB** e l'indicatore del calore residuo **H/h**.

Se viene toccata una superficie di comando qualsiasi, l'indicatore si spegne. È possibile effettuare una nuova impostazione.

L'attivazione della limitazione di tempo dipende dal livello di cottura impostato (da 1 a 10 ore).

## Funzione scaldavivande

La funzione scaldavivande è adatta per fondere il cioccolato o il burro e per mantenere calde le pietanze e le stoviglie

### Attivazione della funzione scaldavivande

1. Toccare il simbolo .
2. Selezionare la zona di cottura. Sull'indicatore del livello di cottura compare **L**.

La funzione scaldavivande è attivata.



### Disattivazione della funzione scaldavivande

1. Toccare il simbolo .
2. Selezionare la zona di cottura. Sull'indicatore del livello di cottura compare **0**.

La funzione scaldavivande è disattivata.

## Protezione per la pulizia

La pulizia del pannello comandi quando il piano cottura è ancora attivo comporta il rischio di modifica delle impostazioni.

Per evitare che ciò avvenga, il piano cottura è dotato di una speciale funzione di protezione. Toccare il simbolo . Viene emesso un segnale acustico. Il simbolo  si accende. Il pannello comandi rimane bloccato per 30 secondi. Si può pulire il pannello comandi senza modificare le impostazioni.

**Avvertenza:** La funzione di protezione per la pulizia non disattiva l'interruttore principale. Il piano cottura può essere disattivato in qualsiasi momento.

## Indicatore consumo di energia

Con questa funzione è possibile visualizzare il consumo totale di energia tra l'attivazione e la disattivazione del piano di cottura.

Dopo la disattivazione viene visualizzato per 10 secondi il consumo espresso in chilowattora, ad es. 1,87kWh.

La precisione dell'indicazione dipende anche tra le altre cose dalla qualità della tensione della rete elettrica.

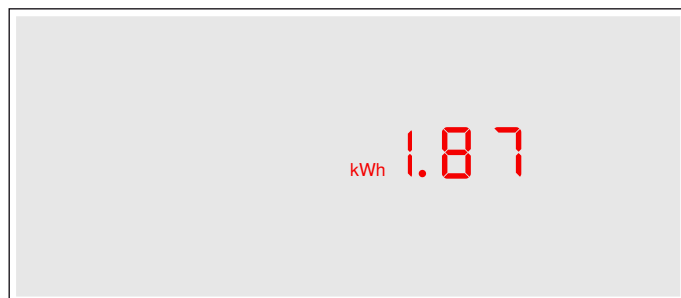

L'indicatore non è attivato. Nel capitolo Impostazioni di base viene illustrato come attivare l'indicatore. → *Pagina 39*

## Impostazioni di base

L'apparecchio è dotato di varie impostazioni di base che possono essere adeguate alle abitudini individuali dell'utente.

Indicatore	Funzione
<b>c 1</b>	<b>Sicurezza bambini automatica</b>
<b>0</b>	Disattivata.*
<b>1</b>	Attivata.
<b>2</b>	Sicurezza bambini manuale e automatica disattivata.
<b>c 2</b>	<b>Segnale acustico</b>
<b>0</b>	Segnale di conferma e segnale di utilizzo improprio disattivati (il segnale dell'interruttore principale resta sempre attivo).
<b>1</b>	Solo segnale di utilizzo improprio attivato.
<b>2</b>	Solo segnale di conferma attivato.
<b>3</b>	Segnale di conferma e segnale di utilizzo improprio attivati.*
<b>c 3</b>	<b>Indicatore consumo di energia (verificare la tensione di rete presso il proprio fornitore di energia elettrica)</b>
<b>0</b>	Indicatore consumo di energia disattivato.*
<b>1</b>	Indicatore consumo di energia con tensione di rete 230V.
<b>2</b>	Indicatore consumo di energia con tensione di rete 400 V.
<b>3</b>	Indicatore consumo di energia con tensione di rete 220V.

\*Impostazione di base

Indicatore	Funzione
4	Indicatore consumo di energia con tensione di rete 240V.
c5	<b>Timer automatico</b>
00	Disattivata.*
0 1:59	Durata dopo la quale le zone di cottura si disattivano.
c6	<b>Durata del segnale di fine del timer</b>
1	10 secondi.*
2	30 secondi
3	1 minuto.
c7	<b>Accensione degli elementi riscaldanti</b>
0	Disattivato.
1	Attivato.
2	Ultima impostazione prima della disattivazione della zona di cottura.*
c0	<b>Ripristino impostazione di base</b>
0	Disattivata.*
1	Attivata.

\*Impostazione di base

## Modifica delle impostazioni di base

Il piano cottura deve essere disattivato.

1. Attivare il piano cottura.
2. Durante i 10 secondi successivi toccare il simbolo  per 4 secondi.

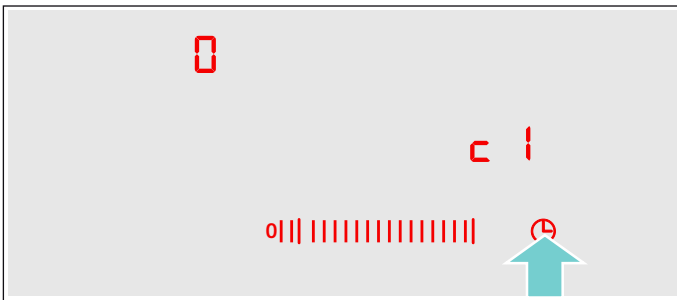

Compare c1 e sull'indicatore della zona di cottura si accende 00.

3. Toccare il simbolo  finché sul display non viene visualizzato l'indicatore desiderato.
4. Nel campo di regolazione impostare il valore desiderato.

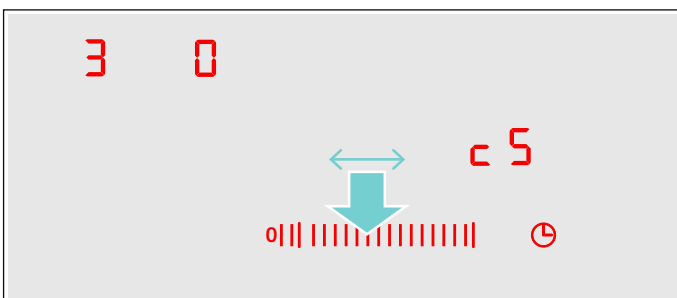

5. Toccare il simbolo  per 4 secondi. L'impostazione è attivata.

## Disattivazione

Per uscire dal menu delle impostazioni di base disattivare il piano di cottura dall'interruttore generale ed effettuare nuovamente le impostazioni.

## Pulizia

I detergenti adatti sono disponibili presso il servizio di assistenza clienti o nel nostro e-shop.

## Vetroceramica

Pulire accuratamente il piano di cottura dopo ogni utilizzo per evitare che i residui di cibo si incrostino.

Pulire il piano di cottura solo quando si è completamente raffreddato.

Utilizzare unicamente detergenti adatti alla vetroceramica. Osservare le istruzioni per la pulizia indicate sulla confezione.

Non utilizzare:

- detersivi per piatti (lavaggio a mano) non diluiti
- detergenti per lavastoviglie
- detersivi abrasivi
- detergenti aggressivi come spray per il forno o smacchiatori
- spugne abrasive
- detergenti ad alta pressione o dispositivi a getto di vapore

In caso di sporco molto ostinato è preferibile utilizzare un raschietto per vetro reperibile in commercio. Rispettare le avvertenze fornite dal produttore.

Un raschietto per vetro adatto può essere richiesto anche presso il servizio di assistenza clienti o il nostro e-shop.

Con spugne speciali per il trattamento della vetroceramica è possibile ottenere buoni risultati di pulizia.

## Telaio del piano di cottura

Attenersi alle seguenti avvertenze in modo da non provocare danni al telaio del piano di cottura:

- Utilizzare solo soluzione alcalina di lavaggio calda.
- Lavare bene le spugne nuove prima di utilizzarle.
- Non utilizzare strumenti affilati o abrasivi.
- Non utilizzare il raschietto per vetro.



## Malf funzionamento, che fare?

Quando si verificano anomalie, spesso si tratta di guasti facilmente risolvibili. Prima di rivolgersi al servizio di assistenza tecnica, consultare con attenzione le avvertenze riportate nella tabella.

Il sistema elettronico del piano di cottura si trova sotto il pannello comandi. Per diverse ragioni è possibile che in questa zona aumenti molto la temperatura.

Affinché il sistema elettronico non si surriscaldi, se necessario le zone di cottura si spengono automaticamente. L'indicatore **F2**, **F4**, o **F5** compare alternativamente all'indicatore del calore residuo **H** o **h**.

Indicazione	Errore	Provvedimento
Nessuno	L'alimentazione elettrica è interrotta.	Controllare il fusibile generale dell'impianto elettrico domestico. Controllare gli altri apparecchi elettronici per accertarsi che non si sia verificata un'interruzione di corrente.
Tutti gli indicatori lampeggiano	La superficie di comando è umida o occupata da un oggetto.	Asciugare la superficie di comando o rimuovere l'oggetto.
<b>F2</b>	Più zone di cottura sono state utilizzate a lungo e a potenza elevata. Per proteggere il sistema elettronico la zona di cottura è stata spenta.	Attendere alcuni minuti. Toccare una superficie di comando a piacere. Quando <b>F2</b> si spegne, il sistema elettronico si è sufficientemente raffreddato. È possibile proseguire la cottura.
<b>F4</b>	Nonostante lo spegnimento tramite <b>F2</b> il sistema elettronico si è ulteriormente surriscaldato. Perciò sono state spente tutte le zone di cottura.	Attendere alcuni minuti. Toccare una superficie di comando a piacere. Quando <b>F4</b> si spegne, è possibile proseguire la cottura.
<b>F5</b> e il livello di cottura lampeggiano in maniera alternata. Viene emesso un segnale acustico	Attenzione: una pentola calda è collocata nella zona del pannello comandi. Il sistema elettronico minaccia di surriscaldarsi.	Rimuovere la pentola. L'indicatore di errore si spegne dopo breve tempo. È possibile proseguire la cottura.
<b>F5</b> e segnale acustico	Una pentola calda è collocata nella zona del pannello comandi. Per proteggere il sistema elettronico la zona di cottura è stata spenta.	Rimuovere la pentola. Attendere alcuni minuti. Toccare una superficie di comando a piacere. Quando <b>F5</b> si spegne, è possibile proseguire la cottura.
<b>F8</b>	La zona di cottura è rimasta in funzione troppo a lungo e si è spenta.	È possibile riattivare subito la zona di cottura.
<b>dE</b> Le zone di cottura non si scaldano	La modalità demo è attivata	Disattivare la modalità demo: Scollegare per 30 secondi l'apparecchio dalla rete (disattivare il fusibile generale dell'impianto o l'interruttore differenziale all'interno della scatola dei fusibili). Nei 3 minuti successivi toccare una superficie di comando a piacere. La modalità demo viene disattivata.

### Messaggio di errore E negli indicatori

Se negli indicatori compare un messaggio di errore con "E", ad es. E0111, spegnete e riaccendete l'apparecchio.

Se si tratta di un guasto momentaneo, il messaggio scompare. Tuttavia, se il messaggio d'errore compare nuovamente, rivolgersi al servizio di assistenza clienti e comunicare il messaggio preciso.

## Servizio assistenza clienti

Il servizio di assistenza tecnica è a disposizione per eventuali riparazioni. Troviamo sempre la soluzione adatta, anche per evitare l'intervento del personale del servizio di assistenza clienti quando non è necessario.

### Codice prodotto (E) e codice di produzione (FD)

Quando ci si rivolge al servizio di assistenza tecnica bisogna, indicare il codice del prodotto (E) e il numero di produzione (FD) dell'apparecchio. La targhetta di identificazione con i relativi numeri si trova nel certificato di identificazione dell'apparecchio.

Prestare attenzione al fatto che, in caso di utilizzo improprio, l'intervento del tecnico del servizio di

assistenza non è gratuito anche se effettuato durante il periodo di garanzia.

Trovate i dati di contatto di tutti i paesi nell'accluso elenco dei centri di assistenza clienti.

### Ordine di riparazione e consulenza in caso di guasti

I 800-018346

Linea verde

CH 0848 840 040

Fidatevi della competenza del Costruttore. In questo modo avrete la garanzia di una riparazione effettuata da tecnici qualificati del servizio assistenza e con pezzi di ricambio originali per il vostro apparecchio.

## Pietanze sperimentate

La presente tabella è stata creata per gli enti di controllo al fine di facilitare i test dei nostri apparecchi.

I dati della tabella si riferiscono alla nostra gamma di accessori/stoviglie di Schulte-Ufer (set di pentole a induzione composto di 4 pezzi HZ 390042) con le seguenti dimensioni:

- Casseruola Ø 16 cm, 1,2 L, per una zona di cottura a circuito singolo di 14,5 cm Ø
- Pentola Ø 16 cm, 1,7 L, per una zona di cottura a circuito singolo di 14,5 cm Ø
- Pentola Ø 22 cm, 4,2 L, per una zona di cottura di 18 cm Ø o 17 cm Ø
- Padella Ø 24 cm, per una zona di cottura di 18 cm Ø o 17 cm Ø

Pietanze sperimentate	Riscaldamento /Cottura iniziale			Continuazione della cottura	
	Livello di cottura iniziale	Durata (min:sec)	Coperchio	Cottura a fuoco lento	Coperchio
<b>Sciogliere il cioccolato</b>					
Stoviglia: casseruola					
Glassa di cioccolato (ad es. fondente Dr. Oetker, 150 g) sulla zona di cottura di 14,5 cm Ø	-	-	-	1.	No
<b>Riscaldare e tenere in caldo la minestra di lenticchie</b>					
Stoviglia: pentola					
Minestra di lenticchie secondo DIN 44550					
Temperatura iniziale 20° C					
Quantità 450 g per zona di cottura di 14,5 cm Ø	9	ca. 2:00 senza mescolare	Sì	1.	Sì
Quantità: 800 g per zona di cottura di 18 cm Ø o 17 cm Ø	9	ca. 2:00 senza mescolare	Sì	1.	Sì
Minestra di lenticchie (prodotto in scatola) ad es. terrina di lenticchie con salsicce di Erasco:					
Temperatura iniziale 20° C					
Quantità 500 g per zona di cottura di 14,5 cm Ø	9	ca. 2:00 (mescolare dopo ca. 1:30)	Sì	1.	Sì
Quantità: 1000 g per zona di cottura di 18 cm Ø o 17 cm Ø	9	ca. 2:30 (mescolare dopo ca. 1:30)	Sì	1.	Sì



Pietanze sperimentate	Riscaldamento /Cottura iniziale		Coperchio	Continuazione della cottura	
	Livello di cottura iniziale	Durata (min:sec)		Cottura a fuoco lento	Coperchio
<b>Cuocere a fuoco lento la besciamella</b>					
Stoviglia: casseruola					
Temperatura del latte: 7° C					
Ricetta: 40 g di burro 40 g di farina, 0,5 l di latte (3,5% di grassi) e un pizzico di sale per una zona di cottura di 14,5 cm Ø	9 <sup>2</sup>	ca. 5:20	No	1 <sup>1,3</sup>	No
				<sup>1</sup> Sciogliere il burro, aggiungere la farina e il sale e cuocere il roux per 3 minuti	
				<sup>2</sup> Aggiungere il latte al roux e portare a bollore continuando a mescolare	
				<sup>3</sup> Dopo che la besciamella comincia a bollire, tenerla per altri 2 minuti al livello 1, continuando a mescolare	
<b>Cottura del riso al latte - Prosecuzione della cottura con coperchio</b>					
Stoviglia: pentola					
Temperatura del latte: 7° C					
Ricetta: 190 g di riso a chicchi rotondi, 90 g di zucchero, 750 ml di latte (3,5% di grassi) e 1 g di sale per una zona di cottura di 14,5 cm Ø	9	ca. 6:45	No	2	Sì
				Dopo 10 minuti mescolare il riso al latte	
Ricetta: 250 g di riso a chicchi rotondi, 120 g di zucchero, 1 l di latte (3,5% di grassi) e 1,5 g di sale per una zona di cottura di 18 cm Ø o 17 cm Ø	9	ca. 7:20	No	2	Sì
				Dopo 10 minuti mescolare il riso al latte	
<b>Cottura del riso al latte - Prosecuzione della cottura senza coperchio</b>					
Stoviglia: pentola					
Temperatura del latte: 7° C					
Ricetta: 190 g di riso a chicchi rotondi, 90 g di zucchero, 750 ml di latte (3,5% di grassi) e 1 g di sale per una zona di cottura di 14,5 cm Ø	9	ca. 7:30	No	2	No
				Aggiungere riso, zucchero e sale al latte e scaldare mescolando continuamente. Quando il latte raggiunge ca. 90°C, ritornare alla cottura a fuoco lento.	
				Cuocere a fuoco lento per ca. 50 minuti	

Pietanze sperimentate	Riscaldamento /Cottura iniziale			Continuazione della cottura	
	Livello di cottura iniziale	Durata (min:sec)	Coperchio	Cottura a fuoco lento	Coperchio
Ricetta: 250 g di riso a chicchi rotondi, 120 g di zucchero, 1 l di latte (3,5% di grassi) e 1,5 g di sale per una zona di cottura di 18 cm Ø o 17 cm Ø	9	ca. 8:00 Aggiungere riso, zucchero e sale al latte e scaldare mescolando continuamente. Quando il latte raggiunge ca. 90°C, ritornare alla cottura a fuoco lento. Cuocere a fuoco lento per ca. 50 minuti	No	2	No
<b>Cottura del riso</b>					
Stoviglia: pentola					
Temperatura dell'acqua 20° C					
Ricetta secondo DIN 44550:					
125 g di riso a chicco lungo 300 g di acqua e un pizzico di sale per una zona cottura di 14,5 cm Ø	9	ca. 2:48	Sì	2	Sì
Ricetta secondo DIN 44550:					
250 g di riso a chicco lungo, 600 g di acqua e un pizzico di sale per una zona di cottura di 18 cm Ø o 17 cm Ø	9	ca. 3:15	Sì	2.	Sì
<b>Cottura di bistecche di lombata di maiale</b>					
Stoviglia: padella					
Temperatura iniziale bistecca di lombata: 7° C					
Quantità: 3 bistecche di lombata (peso complessivo di circa 300 g, spessore di circa 1 cm) 15 g di olio di semi di girasole per zona cottura di 18 cm Ø o 17 cm Ø	9	ca. 2:40	No	7	No
<b>Cottura crêpe</b>					
Stoviglia: padella					
Ricetta secondo DIN EN 60350-2					
Quantità: 55 ml di impasto per ciascuna crêpe per zona di cottura di 18 cm Ø o 17 cm Ø	9	ca. 2:40	No	6 o 6. a seconda del grado di doratura	No
<b>Frittura delle patatine fritte surgelate</b>					
Stoviglia: pentola					
Quantità: 1,8 kg di olio di semi di girasole, per porzione: 200 g di patatine fritte surgelate (per es. McCain 123 Frites Original) per zona di cottura di 18 cm Ø o 17 cm Ø	9	Finché la temperatura dell'olio non raggiunge 180°C	No	9	No

Se i tentativi vengono effettuati con una zona di cottura di 18 cm Ø con 1500 W di potenza nominale, il tempo di cottura iniziale si prolunga di ca. il 20% e la cottura a fuoco lento aumenta di un livello.

# Inhoudsopgave

	<b>Gebruik volgens de voorschriften</b> .....	46
	<b>Belangrijke veiligheidsvoorschriften</b> .....	46
	<b>Oorzaken van schade</b> .....	47
	Overzicht .....	47
	<b>Milieubescherming</b> .....	47
	Tips om energie te besparen .....	47
	Milieuvriendelijk afvoeren .....	47
	<b>Het apparaat leren kennen</b> .....	48
	Het bedieningspaneel .....	48
	De kookzones .....	48
	Restwarmte-indicatie .....	49
	<b>Apparaat bedienen</b> .....	49
	Kookplaat in- en uitschakelen .....	49
	Kookzone instellen .....	49
	Kooktabel .....	50
	<b>PowerBoost-functie</b> .....	51
	Powerboost-functie inschakelen .....	51
	Powerboost-functie uitschakelen .....	51
	<b>Kinderslot</b> .....	51
	Kinderslot in- en uitschakelen .....	51
	Automatisch kinderslot .....	51
	<b>Tijdfuncties</b> .....	51
	Een kookzone moet automatisch worden uitgeschakeld	51
	Automatische timer .....	52
	Kookwekker .....	52
	Stopwatch-functie .....	52
	<b>Automatische veiligheidsuitschakeling</b> .....	52
	<b>Warmhoudfunctie</b> .....	53
	Warmhoudfunctie inschakelen .....	53
	Warmhoudfunctie uitschakelen .....	53
	<b>Wrijfbeveiliging</b> .....	53
	<b>Weergave van het energieverbruik</b> .....	53
	<b>Basisinstellingen</b> .....	53
	Basisinstellingen wijzigen .....	54
	<b>Reinigen</b> .....	54
	Glaskeramik .....	54
	Omlijsting van de kookplaat .....	54

	<b>Wat te doen bij storingen?</b> .....	55
	E-melding in de indicaties .....	55
	<b>Servicedienst</b> .....	56
	E-nummer en FD-nummer .....	56
	<b>Testgerechten</b> .....	57

---

Meer informatie over producten, accessoires, onderdelen en diensten vindt u op het internet: **www.siemens-home.com** en in de online-shop: **www.siemens-eshop.com**



## Gebruik volgens de voorschriften

Lees deze gebruiksaanwijzing zorgvuldig door. Berg de gebruiksaanwijzing, het installatievoorschrift en de apparaatpas goed op voor later gebruik of om ze door te geven aan volgende eigenaren.

Controleer het apparaat na het uitpakken. Niet aansluiten in geval van transportschade.

Alleen een daartoe bevoegd vakman mag apparaten zonder stekker aansluiten. Bij schade door een verkeerde aansluiting maakt u geen aanspraak op garantie.

Dit apparaat is alleen bestemd voor huishoudelijk gebruik en de huiselijke omgeving. Gebruik het apparaat uitsluitend voor het bereiden van gerechten en dranken. Het kookproces moet regelmatig worden gecontroleerd. Een kort kookproces moet continu in de gaten worden gehouden. Gebruik het apparaat alleen in gesloten ruimtes.

Dit apparaat is bestemd voor gebruik tot op hoogten van maximaal 2.000 meter boven zeeniveau.

Dek de kookplaat niet af. Dit kan leiden tot ongevallen, bijv. door oververhitting, ontbranding of ontploffend materiaal.

Gebruik geen ongeschikte beveiligingsapparaten of tralies voor de bescherming van kinderen. Dit kan leiden tot ongevallen.

Dit toestel kan worden gebruikt door kinderen vanaf 8 jaar en door personen met beperkte fysieke, sensorische of geestelijke vermogens of personen die gebrek aan kennis of ervaring hebben, wanneer zij onder toezicht staan van een persoon die verantwoordelijk is voor hun veiligheid of geleerd hebben het op een veilige manier te gebruiken en zich bewust zijn van de risico's die het gebruik van het toestel met zich meebrengt.

Kinderen mogen niet met het apparaat spelen. Reiniging en onderhoud van het toestel mogen niet worden uitgevoerd door kinderen, tenzij zij 8 jaar of ouder zijn en onder toezicht staan.

Zorg ervoor dat kinderen die jonger zijn dan 8 jaar uit de buurt blijven van het toestel of de aansluitkabel.



## Belangrijke veiligheidsvoorschriften

### **⚠ Waarschuwing – Risico van brand!**

- Hete olie en heet vet vatten snel vlam. Hete olie en heet vet nooit gebruiken zonder toezicht. Vuur nooit blussen met water. Schakel de kookzone uit. Vlammen voorzichtig met een deksel, smoordeksel of iets dergelijks verstikken.
- De kookzones worden erg heet. Nooit brandbare voorwerpen op de kookplaat leggen. Geen voorwerpen op de kookplaat leggen.
- Het apparaat wordt heet. Nooit brandbare voorwerpen of spuitbussen bewaren in laden direct onder de kookplaat.
- De kookplaat schakelt vanzelf uit en kan niet meer worden bediend. Hij kan later per ongeluk worden ingeschakeld. Zekering in de meterkast uitschakelen. Contact opnemen met de klantenservice.

### **⚠ Waarschuwing – Risico van verbranding!**

- De kookzones en met name een eventueel aanwezige kookplaatomlijsting worden zeer heet. Raak de hete oppervlakken nooit aan. Zorg ervoor dat er geen kinderen in de buurt zijn.
- De kookzone warmt op, maar de indicatie functioneert niet. Zekering in de meterkast uitschakelen. Contact opnemen met de klantenservice.

### **⚠ Waarschuwing – Kans op een elektrische schok!**

- Ondeskundige reparaties zijn gevaarlijk. Reparaties mogen uitsluitend worden uitgevoerd door technici die zijn geïnstrueerd door de klantenservice. Is het apparaat defect, haal dan de stekker uit het stopcontact of schakel de zekering in de meterkast uit. Contact opnemen met de klantenservice.
- Binnendringend vocht kan een schok veroorzaken. Geen hogedrukreiniger of stoomreiniger gebruiken.
- Een defect toestel kan een schok veroorzaken. Een defect toestel nooit inschakelen. De netstekker uit het stopcontact halen of de zekering in de meterkast uitschakelen. Contact opnemen met de klantenservice.

- Scheuren of barsten in het glaskeramiek kunnen schokken veroorzaken. Zekering in de meterkast uitschakelen. Contact opnemen met de klantenservice.

### **Waarschuwing – Risico van letsel!**

Wanneer er vloeistof zit tussen de bodem van de pan en de kookzone kunnen kookpannen plotseling in de hoogte springen. Zorg ervoor dat de kookzone en de bodem van de pan altijd droog zijn.

## **Oorzaken van schade**

### **Attentie!**

- Door ruwe bodems van pannen ontstaan krassen op het glaskeramiek.
- U dient te voorkomen dat pannen leeg koken. Hierdoor kan schade ontstaan.
- Nooit hete pannen op het bedieningspaneel, het indicatiegebied of de omlijsting zetten. Hierdoor kan schade ontstaan.
- Wanneer er harde en puntige voorwerpen op de kookplaat vallen, kan deze beschadigd raken.
- Aluminiumfolie of kook- of bakgerei van kunststof smelten op de hete kookzones. Bakpapier is niet geschikt voor uw kookplaat.

### **Overzicht**

In de volgende tabel ziet u welke schade het meest voorkomt:

Schade	Oorzaak	Maatregel
Vlekken	Overgelopen etenswaar	Verwijder overgelopen etenswaar onmiddellijk met een schraper voor vitrokeramische kookplaten.
	Ongeschikte reinigingsmiddelen	Gebruik alleen reinigingsmiddelen die geschikt zijn voor glaskeramiek.
Krassen	Zout, suiker en zand	Gebruik de kookplaat niet als plaats om iets neer te zetten of als werkvlak.
	Door ruwe bodems van pannen ontstaan krassen op het glaskeramiek.	Controleer uw kook- en bakgerei.
Verkleuringen	Ongeschikte reinigingsmiddelen	Gebruik alleen reinigingsmiddelen die geschikt zijn voor glaskeramiek.
	Slijtage van pannen (bijv. aluminium)	Til de pannen op wanneer u ze verplaatst.
Schelpvormige beschadiging van het oppervlak	Suiker, zeer suikerhoudende gerechten	Verwijder overgelopen etenswaar onmiddellijk met een schraper voor vitrokeramische kookplaten.

## **Milieubescherming**

In dit hoofdstuk krijgt u informatie over de besparing van energie en de afvoer van het apparaat.

### **Tips om energie te besparen**

- Sluit de pannen altijd af met een passend deksel. Wanneer u kookt zonder deksel heeft u duidelijk meer energie nodig. Met een glazen deksel kunt in de pan kijken zonder dat u het deksel hoeft op te tillen.
- Gebruik pannen met egale bodems. Niet-egale bodems verhogen het energieverbruik.
- De diameter van de bodem van de pan dient overeen te komen met de grootte van de kookzone. Vooral te kleine pannen op de kookzone zorgen voor energieverlies. Let op: de fabrikanten geven vaak de diameter van de bovenkant van de pan aan. Deze is meestal groter dan de diameter van de pannenbodem.
- Gebruik voor kleine hoeveelheden een kleine pan. Een grote, slechts weinig gevulde pan heeft veel energie nodig.
- Kook met weinig water. Dit bespaart energie. Bij groente blijven vitamines en mineralen behouden.
- Dek met uw pan altijd een zo groot mogelijk vlak van de kookzone af.
- Schakel tijdig terug naar een lagere kookstand.
- Kies een geschikte doorkookstand. Met een te hoge doorkookstand verspilt u energie.
- Maak gebruik van de restwarmte van de kookplaat. Schakel bij langere bereidingstijden al 5-10 minuten voor het einde van de bereidingstijd de kookzone uit.

### **Milieuvriendelijk afvoeren**

Voer de verpakking op een milieuvriendelijke manier af.



Dit apparaat is gekenmerkt in overeenstemming met de Europese richtlijn 2012/19/EU betreffende afgedankte elektrische en elektronische apparatuur (waste electrical and electronic equipment - WEEE). De richtlijn geeft het kader aan voor de in de EU geldige terugneming en verwerking van oude apparaten.

## Het apparaat leren kennen

De gebruiksaanwijzing geldt voor verschillende kookplaten. De afmetingen van de kookplaten vindt u in het typeoverzicht. → Blz. 2

### Het bedieningspaneel

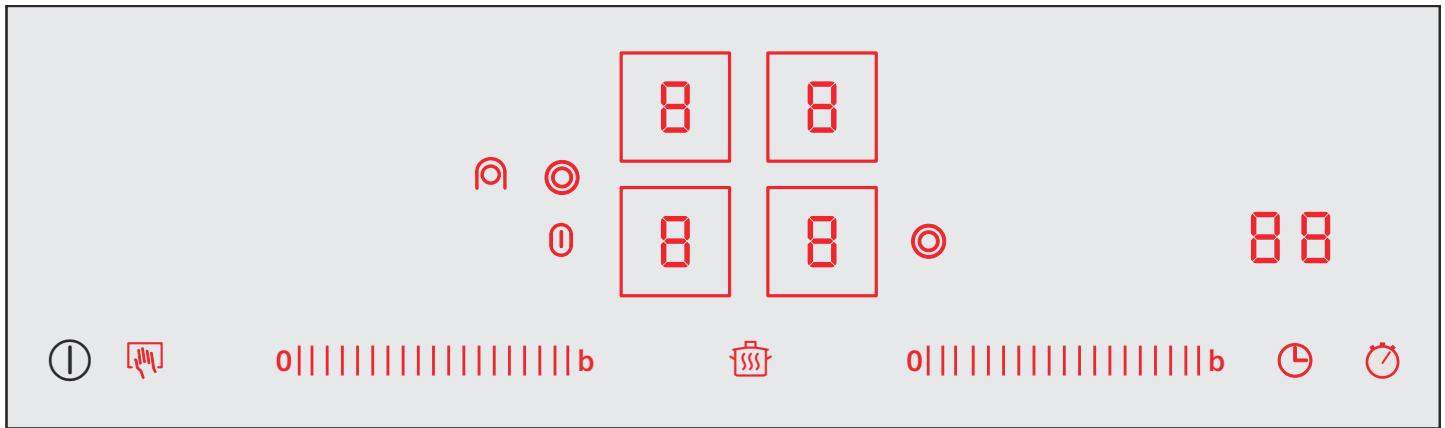

Indicaties	
1-9	Kookstanden
H/h	Restwarmte
b	Powerboost-functie
L	Warmhoudfunctie
88	Timer

Bedieningsvlakken	
①	Hoofdschakelaar
b	Powerboost-functie
⊞	Keuze kookzone
	Kinderslot Wrijfbeveiliging
0	Instelgebied
⊙	Bijschakeling kookzone met twee ringen
⊙	Bijschakeling kleine braadzone
⊙	Bijschakeling grote braadzone
	Warmhoudfunctie
⌚	Timer
⌚	Stopwatch-functie

#### Aanwijzingen

- Afhankelijk van de bedrijfstoestand van de kookplaat zijn de momenteel selecteerbare bedieningsvlakken half helder of helder verlicht. Als de vlakken worden aangeraakt, wordt de desbetreffende functie uitgevoerd.
- De bedieningsvlakken voor functies die momenteel niet selecteerbaar zijn, zijn niet verlicht.

- De instellingen van de momenteel geselecteerde kookzones zijn helder verlicht.
- Houd de bedieningsvlakken altijd droog. Vocht heeft een nadelige invloed op de werking.
- Zorg dat er geen pannen in de buurt van indicaties en sensoren komen. De elektronica kan oververhit raken.

### De kookzones

Kookzone	Bij- en uitschakelen	
⊙	Kookzone met één ring	
⊙	Kookzone met twee ringen	Raak het symbool ⊙ aan.
Bijschakelen van de kookzone: de betreffende indicatie is verlicht		

#### Aanwijzingen

- Donkere gedeelten in het gloeibeeld van de kookzone hebben een technische oorzaak. Zij zijn niet van invloed op de werking van de kookzone.
- De kookzone regelt de verwarming door in en uit te schakelen. Ook bij het hoogste vermogen kan de verwarming in- en uitschakelen.
- Bij kookzones met meerdere ringen kunnen de verwarmingselementen van de binnenste ringen en het verwarmingselement van de bijgeschakelde ringen op verschillende tijdstippen worden in- en uitgeschakeld.



## Combinatiekookzone

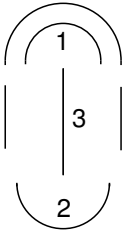

- 1 = Kookzone met twee ringen
- 2 = Kookzone met één ring
- 3 = Brug-verwarmingselement

De kookzone met één ring en de kookzone met twee ringen kunnen zonder brug-verwarmingselement onafhankelijk van elkaar worden gebruikt of, zoals in de tabel is beschreven, met het brug-verwarmingselement worden gecombineerd.

Combinatie	Bijschakeling	geschikt voor
Kleine braadzone: Combinatie van 1+3	Schakel met het symbool  het brug-verwarmingselement bij. Het symbool  is helder verlicht.	Kleine braadslede Kleine teppanyaki.
Grote braadzone: Combinatie van 1 + 3 + 2	Raak het symbool  aan. Het symbool  is helder verlicht.	Grote braadslede Grote teppanyaki Grote grillplaat

De kleine braadzone (1 +3) en de kookzone met één ring (2) kunnen ook onafhankelijk van elkaar met verschillende kookstanden worden gebruikt. Zo ontstaan bijvoorbeeld bij de grote braadslede, de teppanyaki of de grillplaat verschillende temperatuurbereiken: met de kleine braadzone kunt u dan een gerecht aanbraden en met de kookzone met één ring tegelijkertijd een gerecht warmhouden.

**Aanwijzing:** Geschikt kookgerei is verkrijgbaar via de servicedienst of in onze e-Shop.

## Restwarmte-indicatie

De kookplaat heeft voor elke kookzone een restwarmte-indicatie met twee standen.

Verschijnt er een **H** op het display, dan is de kookzone nog heet. U kunt bijv. een klein gerecht warmhouden of couverture smelten. Koelt de kookzone verder af, dan verandert de indicatie in **h**. De indicatie verdwijnt wanneer de kookzone voldoende afgekoeld is.

## Apparaat bedienen

In dit hoofdstuk leest u hoe u de kookzones kunt instellen. In de tabel vindt u kookstanden en bereidingstijden voor verschillende gerechten.

## Kookplaat in- en uitschakelen

U schakelt de kookplaat met de hoofdschakelaar in en uit.

## Inschakelen

Symbool aanraken. Er klinkt een signaal. Het indicatielampje boven de hoofdschakelaar is verlicht. De indicaties van de bedieningsvlakken en de kookstandindicaties zijn verlicht. De kookplaat is bedrijfsklaar.

De beide voorste kookzones zijn automatisch geselecteerd. De kookstandindicaties zijn helder verlicht.

## Uitschakelen

Raak het symbool aan tot het indicatielampje boven de hoofdschakelaar en de indicaties uitgaan. Alle kookzones zijn uitgeschakeld. De restwarmte-indicatie blijft verlicht totdat de kookzones voldoende zijn afgekoeld.

## Aanwijzingen

- De kookplaat gaat automatisch uit wanneer alle kookzones langer dan 20 seconden uitgeschakeld zijn.
- De instellingen blijven gedurende de eerste 4 seconden na het uitschakelen bewaard. Wanneer u in deze tijd de kookplaat opnieuw inschakelt, treedt deze in werking met de vorige instellingen.

## Kookzone instellen

In het instelbereik stelt u de gewenste kookstand in.

Kookstand 1 = laagste stand

Kookstand 9 = hoogste stand

Elke kookstand heeft een tussenstand. Deze verschijnt op het display bijv. als **4.5**.

## Kookstand instellen

De kookplaat moet ingeschakeld zijn.

1. Raak de kookstandindicatie aan om de kookzone te kiezen.  
In de kookstandindicatie is helder verlicht.
2. Stel in het instelbereik de gewenste kookstand in.

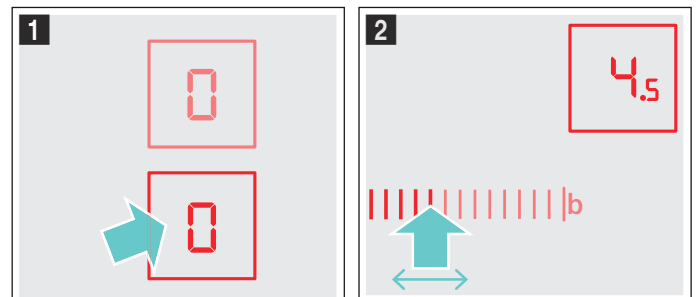

De kookzone is ingeschakeld.

Kookstand wijzigen:

Kies de kookzone en stel in het instelbereik de gewenste kookstand in.

## Kookzone uitschakelen

Kies de kookzone. In het instelbereik 0 instellen. Na ongeveer 10 seconden verschijnt de restwarmte-indicatie.

**Aanwijzing:** De kookzone die het laatst is ingeschakeld, blijft geactiveerd. U kunt de kookzone instellen zonder deze opnieuw te selecteren.

## Kooktabel

In de volgende tabel vindt u enkele voorbeelden.

De bereidingstijden en kookstanden zijn afhankelijk van de aard, het gewicht en de kwaliteit van de gerechten. Daarom zijn afwijkingen mogelijk.

Gebruik voor het aan de kook brengen kookstand 9.

Dikvloeibare gerechten af en toe roeren.

Levensmiddelen die snel en heet worden aangebraden of waarbij tijdens het aanbraden veel vloeistof uittreedt, het beste in meerdere kleine porties aanbraden.

Tips voor energiebesparend koken vindt u in het hoofdstuk Milieubescherming. → Blz. 47

	Doorkook-stand	Doorkookduur in minuten
<b>Smelten</b>		
Chocolade, couverture	1-1.5	-
Boter, honing, gelatine	1-2	-
<b>Verwarmen en warm houden</b>		
Eenpansgerecht (bijv. linzenschotel)	1-2	-
Melk**	1.5-2.5	-
Worstjes in water verwarmen**	3-4	-
<b>Ontdooien en opwarmen</b>		
Spinazie diepvries	2.5-3.5	10-20 min.
Goulash diepvries	2.5-3.5	20-30 min.
<b>Gaar stoven, zachtjes laten koken</b>		
Knoedels, balletjes	4.5-5.5*	20-30 min.
Vis	4-5*	10-15 min.
Witte sauzen, bijv. bechamelsaus	1-2	3-6 min.
Geklopte sauzen, bijv. saus Bearnaise, saus Hollandaise	3-4	8-12 min.
<b>Koken, stomen, stoven</b>		
Rijst (met dubbele hoeveelheid water)	2-3	15-30 min.
Rijstepap	1.5-2.5	35-45 min.
Aardappels in de schil	4-5	25-30 min.
Gekookte aardappels	4-5	15-25 min.
Deegwaren, pasta	6-7*	6-10 min.
Eenpansgerecht, soepen	3.5-4.5	15-60 min.
Groente	2.5-3.5	10-20 min.
Groente, diepvries	3.5-4.5	10-20 min.
* Doorkoken zonder deksel		
** Zonder deksel		
*** Meerdere malen keren		

	Doorkook-stand	Doorkookduur in minuten
Garen in de snelkookpan	4-5	-
<b>Stoven</b>		
Rollades	4-5	50-60 min.
Stoofvlees	4-5	60-100 min.
Goulash	2.5-3.5	50-60 min.
<b>Braden met weinig olie**</b>		
Schnitzel, on/gepaneerd	6-7	6-10 min.
Schnitzel, diepvries	6-7	8-12 min.
Kotelet, on/gepaneerd***	6-7	8-12 min.
Steak (3 cm dik)	7-8	8-12 min.
Hamburgers, gehaktballen (3 cm dik)***	4.5-5.5	30-40 min.
Borst van gevogelte (2 cm dik)***	5-6	10-20 min.
Borst van gevogelte, diepvries***	5-6	10-30 min.
Vis en visfilet, ongepaneerd	5-6	8-20 min.
Vis en visfilet, gepaneerd	6-7	8-20 min.
Vis en visfilet, gepaneerd en diepvries, bijv. vissticks	6-7	8-12 min.
Scampi en garnalen	7-8	4-10 min.
Sauteren van groente, paddenstoelen vers	7-8	10-20 min.
Groente, vlees in reepjes op Aziatische wijze	7.5-8.5	15-20 min.
Pangerechten, diepvries	6-7	6-10 min.
Pannenkoeken	6-7	ononderbroken
Omelet	3.5-4.5	ononderbroken
Spiegelei	5-6	3-6 min.
<b>Frituren (150-200 g per portie ononderbroken in 1-2 liter olie frituren**)</b>		
Diepvriesproducten, bijv. frites, chicken nuggets	8-9	-
Kroketten, diepvries	7-8	-
Vlees, bijv. stukken kip	6-7	-
Vis, gepaneerd of in bierdeeg	5-6	-
Groente, paddenstoelen gepaneerd of in bierdeeg, tempura	5-6	-
Klein gebak, bijv. beignets, Berliner bollen, fruit in bierdeeg	4-5	-
* Doorkoken zonder deksel		
** Zonder deksel		
*** Meerdere malen keren		

## PowerBoost-functie

Met de Powerboost-functie kunt u grotere hoeveelheden water nog sneller verwarmen dan met kookstand 9.

De Powerboost-functie is alleen beschikbaar bij kookzones die met het symbool **boost** zijn gemarkeerd.

Bij kookzones met twee ringen moet voor de werking van de Powerboost-functie de tweede verwarmingsring zijn bijgeschakeld.

### Powerboost-functie inschakelen

1. Kies de kookzone.
2. Raak symbool **b** aan. De indicatie  is verlicht. De Powerboost-functie is ingeschakeld.

### Powerboost-functie uitschakelen

1. De kookzone kiezen.
2. Stel een willekeurige doorkookstand in. De indicatie  verdwijnt. De Powerboost-functie is uitgeschakeld.

### Aanwijzingen



- De Powerboost-functie heeft een tijdslimiet. De kookzone wordt automatisch op kookstand 9 teruggezet.
- Houd er rekening mee dat olie en vet met de Powerboost-functie snel worden verhit. Verlies het kookproces daarom nooit uit het oog. Oververhitte olie en vet kunnen snel vlam vatten, zie het hoofdstuk Belangrijke veiligheidsaanwijzingen. → Blz. 46

## Kinderslot

Met het kinderslot kunt u voorkomen dat kinderen de kookplaat inschakelen.

### Kinderslot in- en uitschakelen

De kookplaat moet uitgeschakeld zijn.

Inschakelen: schakel de kookplaat in met de hoofdschakelaar . Raak het symbool  4 seconden lang aan. De indicatie  is 10 seconden lang verlicht. De kookplaat is geblokkeerd.

Uitschakelen: schakel de kookplaat in met de hoofdschakelaar . Raak het symbool  4 seconden lang aan. De blokkering is opgeheven.

### Automatisch kinderslot

Met deze functie wordt het kinderslot altijd automatisch geactiveerd wanneer u de kookplaat uitschakelt.

### In- en uitschakelen

In het hoofdstuk Basisinstellingen kunt u nalezen hoe u het automatische kinderslot inschakelt. → Blz. 53

## Tijdfuncties

Er zijn 3 verschillende tijdfuncties:



- Een kookzone moet automatisch uitschakelen
- Kookwekker
- Stopwatch

### Een kookzone moet automatisch worden uitgeschakeld

Voer een tijdsduur voor de gewenste kookzone in. Na afloop van de tijdsduur schakelt de kookzone automatisch uit.

### Tijdsduur instellen

De kookzone moet ingeschakeld zijn.

1. Raak het symbool  2 maal aan en selecteer vervolgens de kookzone. De indicatie  is verlicht. In de timer-indicatie is  min verlicht.



2. Raak in het instelbereik de gewenste voorinstelling aan. De mogelijke voorinstelling is van links naar rechts 1, 2, 3..... tot 9 minuten. Glijd in de volgende 10 seconden zo vaak over het instelbereik tot de gewenste tijdsduur bereikt is.

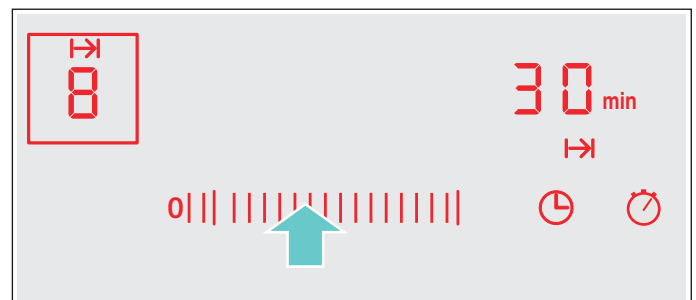

De tijdsduur loopt af. Wanneer u voor meerdere kookzones een tijdsduur heeft ingesteld, wordt altijd de kortste tijdsduur weergegeven.

### Automatische instelling



Raakt u in het instelbereik de vooraf ingestelde waarde 1 tot 5 seconden langer aan, dan gaat de tijdsduur automatisch omlaag naar één minuut.

Raakt u in het instelbereik de vooraf ingestelde waarde 6 tot 9 langer aan, dan gaat de tijdsduur automatisch omhoog naar 99 minuten.

### Aan het einde van de ingestelde tijd

Na afloop van de ingestelde tijd wordt de kookzone uitgeschakeld. U hoort een signaal en op het display is  gedurende 10 seconden verlicht. De indicatie  knippert. Raak een willekeurig symbool aan. De indicaties en het geluidssignaal verdwijnen.

### Tijdsduur corrigeren of wissen

Raak het symbool  2 maal aan en selecteer vervolgens de kookzone. Wijzig de tijdsduur in het instelbereik of zet deze op .

### Aanwijzingen



- U kunt een tijdsduur tot 99 minuten instellen.
- Wanneer de laatste minuut van een tijdsduur afloopt, wisselt de timer-indicatie van minuten naar seconden.

### Automatische timer

Met deze functie kunt u vooraf een tijdsduur voor alle kookzones instellen. Na het inschakelen van een kookzone loopt dan de vooraf ingestelde tijdsduur af. Na afloop van de tijdsduur schakelt de kookzone automatisch uit.

In het hoofdstuk Basisinstellingen kunt u nalezen hoe u de automatische timer inschakelt. → Blz. 53

**Aanwijzing:** U kunt de tijdsduur voor een kookzone veranderen of de automatische timer voor de kookzone uitschakelen:

Raak het symbool  2 maal aan en selecteer vervolgens de kookzone. Wijzig de tijdsduur in het instelbereik of zet deze op .



### Kookwekker

Met de kookwekker kunt u een tijd tot 99 minuten instellen. Deze is onafhankelijk van alle andere instellingen. Voor de activering moet de kookplaat ingeschakeld zijn.

### Kookwekker instellen

1. Raak het symbool  aan. De indicatie  is verlicht. In de timer-indicatie is  min verlicht.
2. Stel in het instelbereik de gewenste tijd in. Na enkele seconden loopt de tijd af.

### Aan het einde van de ingestelde tijd

Aan het einde van de ingestelde tijd hoort u een signaal en in de indicatie knippert  gedurende 10 seconden. De indicatie  knippert. Raak een willekeurig symbool aan. De indicaties en het geluidssignaal verdwijnen.



### Tijd corrigeren

Selecteer de kookwekker met het symbool  en stel deze opnieuw in.

### Stopwatch-functie

De stopwatch-functie geeft de tijd weer die na activering van de functie voorbij is gegaan.

De stopwatch-functie werkt alleen wanneer de kookplaat ingeschakeld is. Als de kookplaat wordt uitgeschakeld, wordt ook de stopwatch-functie uitgeschakeld.

De stopwatch-functie wordt ingeschakeld door het symbool  aan te raken. In de timer-indicatie verschijnt  en de tijdopname begint. Tijdens de eerste minuut worden seconden weergegeven, daarna minuten.

De stopwatch-functie wordt uitgeschakeld door het symbool  nogmaals aan te raken. De timer-indicatie verdwijnt.

**Aanwijzing:** Als naast de stopwatch-functie nog een andere tijdfunctie wordt ingeschakeld, verschijnt de instelling hiervan 10 seconden lang in de timer-indicatie. Daarna wordt de stopwatch-functie opnieuw weergegeven.

## Automatische veiligheidsuitschakeling

Is een kookzone lang ingeschakeld zonder dat de instelling veranderd is, dan wordt de automatische tijdbegrenzing geactiveerd.

Het verwarmen van de kookzone wordt onderbroken. In de kookzone-indicatie knipperen afwisselend **FB** en de restwarmte-indicatie **H/h**.



Wanneer u een willekeurig bedieningsvlak aanraakt, verdwijnt de indicatie. U kunt opnieuw instellen.

Het tijdstip waarop de tijdbegrenzing actief wordt, is afhankelijk van de ingestelde kookstand (1 tot 10 uur).

## Warmhoudfunctie



De warmhoudfunctie is geschikt voor het smelten van chocolade of boter en voor het warm houden van gerechten en servies.

### Warmhoudfunctie inschakelen

1. Raak het symbool  aan.
2. Kies de kookzone. In de kookstandindicatie is  verlicht.

De warmhoudfunctie is ingeschakeld.

### Warmhoudfunctie uitschakelen

1. Symbool  aanraken.
2. Kies de kookzone. In de kookstandindicatie is  verlicht.

De warmhoudfunctie is uitgeschakeld.

## Wrijfbeveiliging

Wanneer u over het bedieningspaneel wrijft wanneer de kookplaat ingeschakeld is, kunnen de instellingen veranderen.

Om dit te voorkomen heeft uw kookplaat een wrijfbeveiligingsfunctie. Raak het symbool  aan. Er klinkt een signaal. Het symbool  is helder verlicht. Het bedieningspaneel is gedurende 30 seconden geblokkeerd. U kunt over het bedieningspaneel gaan zonder de instellingen te veranderen.

**Aanwijzing:** De hoofdschakelaar is uitgezonderd van de wrijfbeveiligingsfunctie. U kunt de kookplaat op elk moment uitschakelen.

## Weergave van het energieverbruik

Met deze functie kunt u het totale energieverbruik tussen het in- en uitschakelen van de kookplaat laten weergeven.

Na uitschakeling wordt gedurende 10 seconden het verbruik in kilowattuur, bijv. 1,87 kWh, weergegeven.



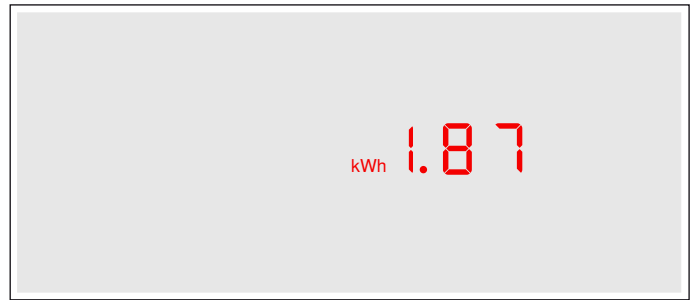









De precisie van de indicatie is onder andere afhankelijk van de spanningskwaliteit van het elektriciteitsnet.



De indicatie is niet geactiveerd. In het hoofdstuk Basisinstellingen kunt u lezen hoe de indicatie geactiveerd kan worden. → Blz. 53

## Basisinstellingen

Uw apparaat heeft verschillende basisinstellingen. U kunt deze instellingen aanpassen aan uw gewoonten.

Indicatie	Functie
	<b>Automatisch kinderslot</b>
	Uitgeschakeld.*
	Ingeschakeld.
	Handmatig en automatisch kinderslot uitgeschakeld.
	<b>Geluidssignaal</b>
	Bevestigingssignaal en het signaal verkeerde bediening uitgeschakeld (signaal hoofdschakelaar blijft altijd).
	Alleen het signaal verkeerde bediening ingeschakeld.
	Alleen bevestigingssignaal ingeschakeld.
	Bevestigingssignaal en het signaal verkeerde bediening ingeschakeld.*
	<b>Indicatie energieverbruik (U kunt de netspanning opvragen bij uw elektriciteitsmaatschappij)</b>
	Verbruikindicatie uitgeschakeld.*
	Verbruikindicatie bij netspanning 230V.
	Verbruikindicatie bij netspanning 400V.
	Verbruikindicatie bij netspanning 220V.
	Verbruikindicatie bij netspanning 240V.
	<b>Automatische timer</b>
	Uitgeschakeld.*
	Tijdsduur waarna de kookzones worden uitgeschakeld.
	<b>Tijdsduur van het signaal timer-einde</b>
	10 seconden.*
	30 seconden
	1 minuut.
	<b>Bijschakeling van verwarmingselementen</b>
	Uitgeschakeld.

\*Basisinstelling

Indicatie	Functie
	Ingeschakeld.
2	Laatste instelling voor het uitschakelen van de kookzone.*
⌂	<b>Terugzetten naar de basisinstelling</b>
0	Uitgeschakeld.*
	Ingeschakeld.
*Basisinstelling	

## Basisinstellingen wijzigen

De kookplaat moet uitgeschakeld zijn.

- Schakel de kookplaat in.
- Raak binnen de volgende 10 seconden het symbool ⌂ 4 seconden lang aan.

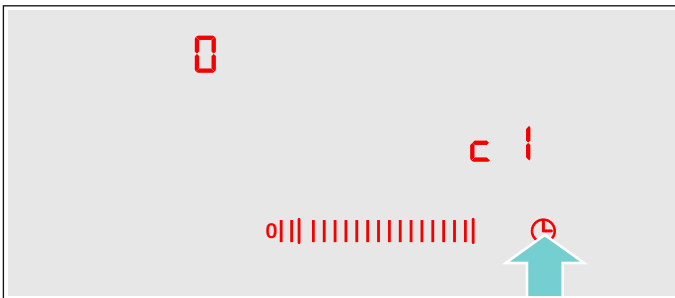

⌂ | verschijnt en in de kookzone-indicatie is 0 verlicht.

- Raak het symbool ⌂ zo vaak aan tot de gewenste indicatie verschijnt.
- Stel in het instelbereik de gewenste waarde in.

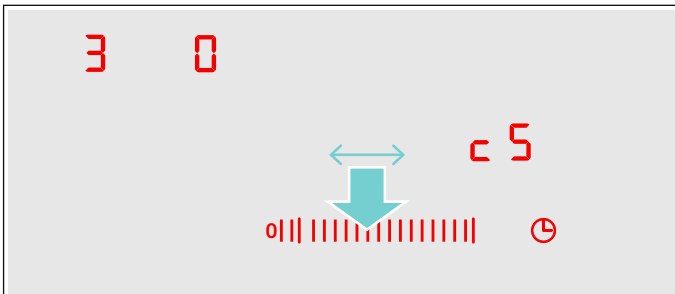

5. Raak het symbool ⌂ 4 seconden lang aan.  
De instelling is geactiveerd.

## Uitschakelen

Om de basisinstelling te verlaten de kookplaat met de hoofdschakelaar uitschakelen en opnieuw instellen.

## Reinigen

Geschikte reinigings- en onderhoudsmiddelen kunt u kopen via de klantenservice of in onze e-shop.

### Glaskeramiek

Reinig de kookplaat altijd na gebruik. Zo branden kookresten nooit vast.

Reinig de kookplaat pas wanneer deze voldoende is afgekoeld.

Gebruik alleen schoonmaakmiddelen die geschikt zijn voor glaskeramiek. Houd u aan de schoonmaakinstructies die op de verpakking staan.

Gebruik nooit:

- onverdunde afwasmiddelen
- reinigingsmiddelen voor de vaatwasmachine
- schuurmiddelen
- agressieve reinigingsmiddelen, zoals ovensprays of middelen om vlekken te verwijderen
- krassende sponzen
- hogedrukreinigers of stoomstraalapparaten

Sterk vuil verwijdert u het best met een in de handel verkrijgbare schraper. Neem de aanwijzingen van de fabrikant in acht.

Een geschikte schraper verkrijgt u ook via de klantendienst of in onze e-shop.

Met speciale sponsjes voor het reinigen van glaskeramiek bereikt u goede resultaten.

### Omlijsting van de kookplaat

Om schade aan de omlijsting van de kookplaat te voorkomen, dient u zich te houden aan de aanwijzingen:

- Gebruik alleen warm zeepsop.
- Was nieuwe vaatdoekjes voor het gebruik goed uit.
- Gebruik in geen geval bijtende of schurende reinigingsproducten.
- Gebruik geen schrapermesjes.

## Wat te doen bij storingen?

Een storing wordt vaak veroorzaakt door een kleinigheid. Neem alstublieft de volgende aanwijzingen in de tabel in acht voor u de klantenservice belt.

De elektronica van uw kookplaat bevindt zich onder het bedieningspaneel. Door verschillende oorzaken kan de temperatuur in dit gebied sterk stijgen.

Om te voorkomen dat de elektronica oververhit raakt, worden de kookzones zo nodig automatisch uitgeschakeld. De indicatie **F2**, **F4**, of **F5** verschijnt afwisselend met de restwarmte-indicatie **H** of **h**.

Indicatie	Fout	Maatregel
Geen	De stroomtoevoer is onderbroken.	Controleer de zekering van het apparaat. Ga met behulp van andere elektronische toestellen na of er sprake is van een stroomonderbreking.
Alle indicaties knipperen	Het bedieningsvlak is vochtig of er ligt een voorwerp op.	Maak het bedieningsvlak droog of verwijder het voorwerp.
<b>F2</b>	Op meerdere kookzones is gedurende langere tijd op een hoge stand gekookt. Ter bescherming van de elektronica is de kookzone uitgeschakeld.	Wacht enige tijd. Raak een willekeurig bedieningsvlak aan. Wanneer <b>F2</b> verdwijnt, is de elektronica voldoende afgekoeld. U kunt het koken voortzetten.
<b>F4</b>	Ondanks de uitschakeling door <b>F2</b> is de elektronica verder verhit. Daarom zijn alle kookzones uitgeschakeld.	Wacht enige tijd. Raak een willekeurig bedieningsvlak aan. Wanneer <b>F4</b> verdwijnt, kunt u het koken voortzetten.
<b>F5</b> en de kookstand knipperen afwisselend. Er is een geluidssignaal te horen	Waarschuwing: er staat een hete pan in de buurt van het bedieningspaneel. De elektronica dreigt te oververhitten.	Neem de pan weg. De foutindicatie verdwijnt kort daarna. U kunt het koken voortzetten.
<b>F5</b> en geluidssignaal	Er staat een hete pan in de buurt van het bedieningspaneel. Ter bescherming van de elektronica is de kookzone uitgeschakeld.	Neem de pan weg. Wacht enige tijd. Raak een willekeurig bedieningsvlak aan. Wanneer <b>F5</b> verdwijnt, kunt u het koken voortzetten.
<b>F8</b>	De kookzone is te lang in gebruik geweest en is daarom uitgeschakeld.	U kunt de kookzone direct weer inschakelen.
<b>dE</b> Kookzones worden niet verwarmd	Demo-modus is ingeschakeld	Demo-modus uitschakelen: Ontkoppel het apparaat gedurende 30 seconden van het stroomnet (zekering of veiligheidsschakelaar in de meterkast uitschakelen). Raak in de volgende 3 minuten een willekeurig bedieningsvlak aan. De demo-modus wordt uitgeschakeld.

### E-melding in de indicaties

Wanneer in de indicaties een foutmelding met "E" verschijnt, bijv. E0111, moet u het apparaat uit- en weer inschakelen.

Betreft het een eenmalige storing, dan verdwijnt de indicatie. Verschijnt de foutmelding opnieuw, neem dan contact op met de servicedienst en geef hierbij exact aan wat de foutmelding is.

---

 **Servicedienst**

Wanneer uw apparaat gerepareerd moet worden, staat onze servicedienst voor u klaar. Wij vinden altijd een passende oplossing, ook om een onnodig bezoek van medewerkers van de servicedienst te voorkomen.

### **E-nummer en FD-nummer**

Geef wanneer u contact opneemt met de servicedienst altijd het productnummer (E-nr.) en het fabricagenummer (FD-nr.) van het apparaat op. Het typeplaatje met de nummers vindt u op het identificatiebewijs van het apparaat.

Houd er rekening mee dat een bezoek van een technicus van de servicedienst in het geval van een verkeerde bediening ook tijdens de garantieperiode kosten met zich meebrengt.

De contactgegevens in alle landen vindt u in de bijgesloten lijst met Servicedienstadressen.

### **Verzoek om reparatie en advies bij storingen**

**NL** 088 424 4020

**B** 070 222 142

Vertrouw op de competentie van de fabrikant. Dan bent u ervan verzekerd dat de reparatie wordt uitgevoerd door ervaren technici die gebruikmaken van de originele reserveonderdelen voor uw apparaat.



## Testgerechten

Deze tabel is gemaakt voor testinstituten om het testen van onze apparaten te vergemakkelijken.

De opgaven in de tabel hebben betrekking op onze toebehoren van Schulte-Ufer (4-delige inductiepannenset HZ 390042) met de volgende afmetingen:

- Steelpan Ø 16 cm, 1,2 l, voor 14,5 cm Ø kookzone met één ring

- Kookpan Ø 16 cm, 1,7 l, voor 14,5 cm Ø kookzone met één ring
- Kookpan Ø 22 cm, 4,2 l, voor 18 cm Ø of 17 cm Ø kookzone
- Braadpan Ø 24 cm, voor 18 cm Ø of 17 cm Ø kookzone

Testgerechten	Opwarmen /Aan de kook brengen			Doorkoken	
	Aankookstand	Tijdsduur (min:sec)	Deksel	Doorkookstand	Deksel
<b>Chocolade smelten</b>					
Kookgerei: steelpan					
Chocolade-couverture (bijv. Dr. Oetker puur, 150 g) op 14,5 cm Ø kookzone	-	-	-	1.	Nee
<b>Linzenschotel opwarmen en warmhouden</b>					
Kookgerei: kookpan					
Linzenschotel volgens DIN 44550					
Begintemperatuur 20 °C					
Hoeveelheid 450 g voor 14,5 cm Ø kookzone	9	ca. 2:00 zonder doorroeren	Ja	1.	Ja
Hoeveelheid: 800 g voor 18 cm Ø of 17 cm Ø kookzone	9	ca. 2:00 zonder doorroeren	Ja	1.	Ja
Linzenschotel uit blik					
bijv. linzenterrine met worstjes van Erasco:					
Begintemperatuur 20 °C					
Hoeveelheid 500 g voor 14,5 cm Ø kookzone	9	ca. 2:00 (Doorroeren na ca. 1:30)	Ja	1.	Ja
Hoeveelheid: 1000 g voor 18 cm Ø of 17 cm Ø kookzone	9	ca. 2:30 (Doorroeren na ca. 1:30)	Ja	1.	Ja
<b>Bechamelsaus zachtjes laten koken</b>					
Kookgerei: steelpan					
Melktemperatuur: 7 °C					
Recept: 40 g boter, 40 g bloem, 0,5 l melk (3,5% vetgehalte) en een snufje zout voor 14,5 cm Ø kookzone	g <sup>2</sup>	ca. 5:20	Nee	1 <sup>1,3</sup>	Nee
				<sup>1</sup> De boter smelten, bloem en zout 3 minuten erdoor roeren, zodat een mooie roux ontstaat	
				<sup>2</sup> De melk toevoegen aan de roux en deze onder voortdurend roeren aan de kook brengen	
				<sup>3</sup> Nadat de bechamelsaus aan de kook is gebracht, deze nog 2 minuten voortdurend roeren op stand 1	
<b>Rijstepap koken - doorkoken met deksel</b>					
Kookgerei: kookpan					
Melktemperatuur: 7 °C					

Testgerechten	Opwarmen /Aan de kook brengen			Doorkoken	
	Aankookstand	Tijdsduur (min:sec)	Deksel	Doorkookstand	Deksel
Recept: 190 g rondkorrelige rijst, 90 g suiker, 750 ml melk (3,5% vetgehalte) en 1 g zout voor 14,5 cm Ø kookzone	9	ca. 6:45 De melk opwarmen tot deze begint te rijzen. Terugschakelen naar de doorkookstand en rijst, suiker en zout aan de melk toevoegen Totale tijdsduur (inclusief aan de kook brengen) ca. 45 minuten	Nee	2	Ja
				De rijstepap na 10 minuten doorroeren	
Recept: 250 g rondkorrelige rijst, 120 g suiker, 1 l melk (3,5% vetgehalte) en 1,5 g zout voor 18 of 17 cm Ø kookzone	9	ca. 7:20 De melk opwarmen tot deze begint te rijzen. Terugschakelen naar de doorkookstand en rijst, suiker en zout aan de melk toevoegen Totale tijdsduur (inclusief aan de kook brengen) ca. 45 minuten	Nee	2	Ja
				De rijstepap na 10 minuten doorroeren	
<b>Rijstepap koken - doorkoken zonder deksel</b>					
Kookgerei: kookpan					
Melktemperatuur: 7 °C					
Recept: 190 g rondkorrelige rijst, 90 g suiker, 750 ml melk (3,5% vetgehalte) en 1 g zout voor 14,5 cm Ø kookzone	9	ca. 7:30 Rijst, suiker en zout aan de melk toevoegen en onder voortdurend roeren aan de kook brengen. Bij een melktemperatuur van ca. 90 °C naar de doorkookstand terugschakelen. Ca. 50 minuten zacht laten koken	Nee	2	Nee
Recept: 250 g rondkorrelige rijst, 120 g suiker, 1 l melk (3,5% vetgehalte) en 1,5 g zout voor 18 of 17 cm Ø kookzone	9	ca. 8:00 Rijst, suiker en zout aan de melk toevoegen en onder voortdurend roeren aan de kook brengen. Bij een melktemperatuur van ca. 90 °C naar de doorkookstand terugschakelen. Ca. 50 minuten zacht laten koken	Nee	2	Nee
<b>Rijst koken</b>					
Kookgerei: kookpan					
Watertemperatuur 20 °C					
Recept volgens DIN 44550:					
125 g rijst met lange korrel, 300 g water en een snufje zout voor een 14,5 cm Ø kookzone	9	ca. 2:48	Ja	2	Ja
Recept volgens DIN 44550:					
250 g rijst met lange korrel, 600 g water en een snufje zout voor 18 cm Ø of 17 cm Ø kookzone	9	ca. 3:15	Ja	2.	Ja
<b>Varkenslendesteaks braden</b>					
Kookgerei: braadpan					
Begintemperatuur lendesteaks: 7 °C					

Testgerechten	Opwarmen /Aan de kook brengen			Doorkoken	
	Aankookstand	Tijdsduur (min:sec)	Deksel	Doorkookstand	Deksel
Hoeveelheid: 3 lendesteaks (totale gewicht ongeveer 300 g, ca. 1 cm dik) 15 g zonnebloemolie voor 18 cm Ø of 17 cm Ø kookzone	9	ca. 2:40	Nee	7	Nee
<b>Pannenkoeken bakken</b>					
Kookgerei: braadpan					
Recept volgens DIN EN 60350-2					
Hoeveelheid: 55 g per pannenkoek voor 18 cm Ø of 17 cm Ø kookzone	9	ca. 2:40	Nee	6 of 6. afhankelijk van de bruining	Nee
<b>Diepvries- frites frituren</b>					
Kookgerei: kookpan					
Hoeveelheid: 1,8 kg zonnebloemolie, per portie: 200 g diepvriesfrites (bijv. McCain 123 Frites Original) voor 18 cm Ø of 17 cm Ø kookzone	9	Tot olietemperatuur 180 °C bereikt	Nee	9	Nee

Worden de pogingen uitgevoerd met een 18 cm Ø kookzone met 1500 W nominaal vermogen, dan wordt de aankooktijd ca. 20% langer en wordt er een doorkookstand toegevoegd.

BSH Hausgeräte GmbH  
Carl-Wery-Str. 34  
81739 München, GERMANY

[siemens-home.com](http://siemens-home.com)

Hergestellt von BSH Hausgeräte GmbH unter Markenlizenz der Siemens AG  
Fabriqué par BSH Hausgeräte GmbH titulaire des droits d'utilisation de la marque Siemens AG  
Prodotto da BSH Hausgeräte GmbH in quanto licenziatario del marchio di Siemens AG  
Gefabriceerd door BSH Hausgeräte GmbH onder handelsmerklizentie van Siemens AG



9001042233  
951123