

Kort och lätthanterlig: Allt som din diskmaskin behöver ...
Läs dock monterings- och bruksanvisningarna innan du använder diskmaskinen första gången!

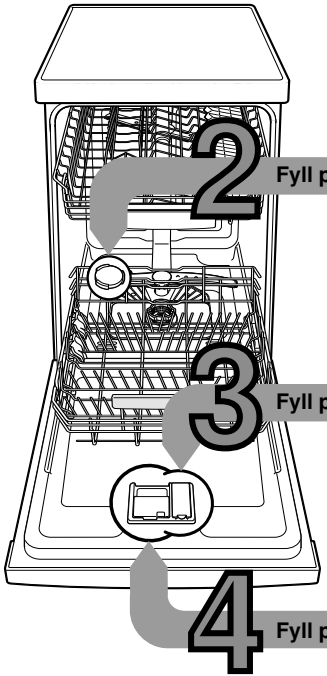

1

Ställ in avhårdaren *

Fråga ditt kommunala vattenverk efter vattnets hårdhetsgrad och anteckna nedan ...

Läs av inställningsvärdet ...

| °dH | Hårdhetsområde | mmol/l | Seg | | | |
|-------|----------------|---------|-----|----------------------------------|----------------------------------|----------------------------------|
| 0-6 | mjukt | 0-1,1 | 0 | <input type="radio"/> | <input type="radio"/> | <input type="radio"/> |
| 7-16 | medel | 1,2-2,9 | 1 | <input type="radio"/> | <input type="radio"/> | <input checked="" type="radio"/> |
| 17-21 | hårt | 3,0-3,7 | 2 | <input type="radio"/> | <input checked="" type="radio"/> | <input checked="" type="radio"/> |
| 22-35 | hårt | 3,8-6,2 | 3 | <input checked="" type="radio"/> | <input checked="" type="radio"/> | <input checked="" type="radio"/> |

* endast före första diskningen eller vid ändrad hårdhetsgrad

Snabbt avklarat ...

och ställ in

- Slå på PÅ-/AV-omkopplaren
- Tryck på START-tangenten och håll den intryckt.
- Vrid programväljaren ett snäpp åt vänster eller höger.
- Släpp upp tangenten. Indikatorn blinkar och indikatorn lyser (= steg 1).
- Ändra inställningen på följande sätt.
- Vrid programväljaren tills önskat steg är inställt.
- Tryck på START-tangenten. Indikatorn slocknar. Det inställda steget är lagrat.

2 Fyll på specialsalt

Löser upp kalk (behövs inte vid inställning 0!) ...

För optimala diskresultat

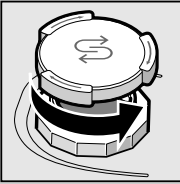

Skruva loss locket.

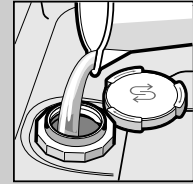

Fyll bara på saltbehållaren med vatten före den första disken.

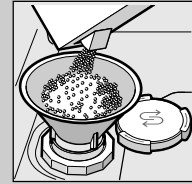

Fyll på specialsalt (fyll aldrig på rengöringsmedel!).

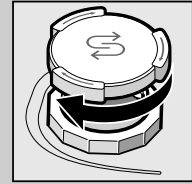

Stäng locket. Diska omedelbart.

3 Fyll på sköljglans

Gör skinande rent ...

För optimala torkresultat



Tryck på markering 1, lyft upp lock 2.



Fyll på sköljglans.



Stäng locket. KLICK!

4 Fyll på diskmedel

Mycket smuts, mycket diskmedel ...



Öppna eventuellt lock (tryck på tangenten).

Obs, Kombinerade produkter passar inte alla program, beakta tillverkarens råd.



Tillsätt diskmedel endast i torr diskmedelsfack.



Stäng locket, tryck. PLOPP!

5 Starta maskinen

6 Välj ett program

Express, sparsam eller intensiv ...

Programöversikt

I denna översikt visas det max. möjliga antalet program. Vilka program din maskin har framgår av kontrollpanelen

Programdata är laboratoriemätvärden enligt den europeiska normen EN 50242. Avvikelser i praktiken är möjliga. * halv normalbelastning

Om sköljglastillsatsen är avslagen eller vid sköljglansbrist förändras gångtiden.

| | Intensiv 70° | Normal 65° | Eco 50° | Skon 40° | Snabb 45° | Fördiskning |
|---------------------------|--------------|------------|---------|----------|-----------|-------------|
| Programtid i minuter | | | | | | |
| Strömförbrukning i kWh | | | | | | |
| Vattenförbrukning i liter | | | | | | |

| | | | | | | |
|---------------------------|---|-------------|---|---|--------|------|
| Programtid i minuter | ← | 3:15 - 1:05 | → | ← | 0:29 * | 0:15 |
| Strömförbrukning i kWh | ← | 1,30 - 0,65 | → | ← | 0,70 | 0,05 |
| Vattenförbrukning i liter | ← | 14 - 9 | → | ← | 9 | 4 |

8 Starta program Maskinen kommer igång ...

Extrafunktioner **

Flexibilitet ...

9 Stäng av maskinen Allt klart ...

Spara tid (VarioSpeed) ... uppnås genom ökad energianvändning för oförändrad rengöringseffekt.

Halvfull maskin ... vid liten disk mängd, sparar vatten, energi och tid.

Intensivzon ... perfekt för blandat disk gods. Spoltryck och disktemperatur höjs något.

Hygiene (Hygiene) ... Under diskningen höjs temperaturen. Därigenom uppnås en högre hygienisk status.

Extratorkning ... förbättrar torkningsresultatet genom höjd temperatur vid sköljning. (se upp med ömtåligt disk gods).

** beroende på modell



Underhåll och skötsel

För perfekt diskresultat ...

Rengöring av avloppspumpen

Silar ... kontrollera, rengör eventuellt.

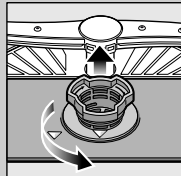

Vrid silcylindern, ta bort silsystemet ...

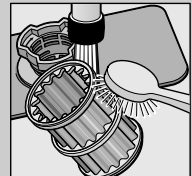

spola av under rinnande vatten ...

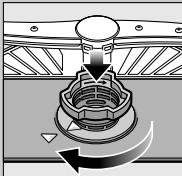

sätt tillbaka ...

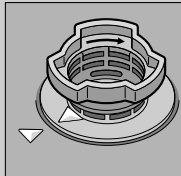

skruva åt silsystemet. OBSERVERA MARKERINGEN!

- Dra ur stickkontakten ur vägguttaget.
- Ta bort silarna och ös ut vattnet.
- Bänd upp täckskivan (A).
- Kontrollera att det inte finns något främmande föremål i närheten av vinghjulet.
- Se till att täckskivan snäpper fast (B).
- Sätt silarna på plats.

Spolarmar ... ta bort stopp/avlagringar.



Dra den undre armen uppåt ...

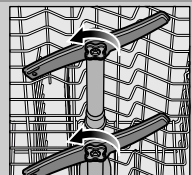

skruva loss de övre spolarmarna ...

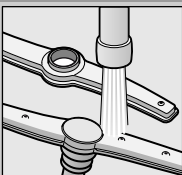

rengör spolmunstyckena under rinnande vatten (eventuellt med tandpetare) ...

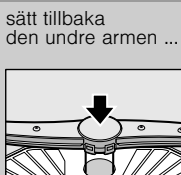

sätt tillbaka den undre armen ...



skruva fast de övre spolarmarna.

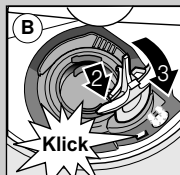
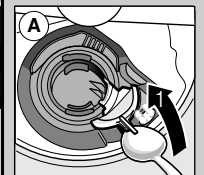

Avhjälpa mindre fel på egen hand ...

... det lönar sig att själv åtgärda felet!

Ytterligare upplysningar hittar du i bruksanvisningen

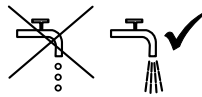
| Fel | Möjliga orsaker | Åtgärd |
|----------------------------|--|---|
| Indikatorn "🚰" lyser | Vattentillförseln hämmad eventuellt beroende på kalkavlagringar  | <ul style="list-style-type: none"> ▶ Öppna vattenkranen. ▶ 1. Lossa vattenanslutningen. ▶ 2. Rengör silen (i vattenanslutningen). ▶ 3. Vattenflödet med öppen kran måste vara min. 10 l/min. ▶ Låt byta ut armaturen om flödet är lägre. |
| | Avloppsslangen är igentäppt eller vikt | <ul style="list-style-type: none"> ▶ Lägga avloppsslangen utan veck. |
| | Täckskivan till avloppspumpen inte monterad | <ul style="list-style-type: none"> ▶ Montera täckskiva (se ovan). |
| | Avloppspumpen är blockerad | <ul style="list-style-type: none"> ▶ Gör ren avloppspumpen (se ovan). |
| Indikatorn "🚰" blinkar | Maskinen tekniskt defekt | <ul style="list-style-type: none"> ▶ Ring verkstadservice (ange felkod). ▶ Dra ut kontakten ur vägguttaget. |
| Vatten kvar i diskmaskinen | Programmet har ännu inte avslutats | <ul style="list-style-type: none"> ▶ Stäng diskmaskinen och slå på den resp. avbryt programmet (se Avbryta programmet). |
| Rost på besticken | Icke rostbeständiga bestick Hårda knivblad är känsligare Spår av rost från främmande föremål | <ul style="list-style-type: none"> ▶ Använd bestick som tål maskindiskning. ▶ Diska aldrig föremål som kan rosta i maskinen. |

| Fel | Möjliga orsaker | Åtgärd |
|---|--|--|
| Disken är inte ren | Diskgods ligger på eller mot annat diskgods | <ul style="list-style-type: none"> ▶ Separera diskgodset, se till att diskgods inte kommer i kontakt med varann. |
| Sand- eller grusliknande rester på diskgodset | För lite diskmedel Olämpligt program har valts Spolarmmunstyckena igentäppta Silarna är smutsiga eller sitter inte fast Spolarmarna blockerade | <ul style="list-style-type: none"> ▶ Följ anvisningarna från tillverkaren (av diskmedlet). ▶ Välj ett program för hårdare smutsad disk. ▶ Rengör spolarmarna (se ovan). ▶ Rengör silarna (se ovan). ▶ Placera diskgodset så att spolarmarna kan rotera fritt. |
| Fläckar och ränder | Feldosering av sköljglans för mycket/för litet | <ul style="list-style-type: none"> ▶ Vid ränder: Minska doseringen. ▶ Vid vatten- eller kalkfläckar: Öka doseringen. |
| Disken blir inte torr | Sköljglans | <ul style="list-style-type: none"> ▶ Höj doseringen. Byt produkt. |
| | Det använda kombinerade diskmedlet ger dåligt torkresultat | <ul style="list-style-type: none"> ▶ Använd sköljglans. |
| | Maskininställning | <ul style="list-style-type: none"> ▶ Aktivera intensivtorkning (allt efter modell). |
| Mjölaktig beläggning på diskgodset (kan avlägsnas) | Felaktigt inställd avhärdning | <ul style="list-style-type: none"> ▶ Ställ in avhärdaren rätt. |
| | Specialsalt fattas | <ul style="list-style-type: none"> ▶ Fyll på specialsalt. |
| Mjölaktig beläggning, grumliga/matta glas (beläggningen kan ej avlägsnas) | Glaset tål ej maskindisk | <ul style="list-style-type: none"> ▶ Använd glas avsedda för diskning i maskin. |
| | | <ul style="list-style-type: none"> ▶ Använd diskmedel som är skonsamt för glas. |
| Diskgods av plast missfärgat | För lite diskmedel | <ul style="list-style-type: none"> ▶ Följ anvisningarna från tillverkaren (av diskmedlet). |
| | Missfärgning av livsmedelsfärg (tomatsås) | <ul style="list-style-type: none"> ▶ Missfärgningen är ofarlig; Bleknar efter ytterligare diskningar. |

Avbryta programmet ...

Håll START-tangenten intryckt under programmet i ca 3 sekunder (Reset) tills alla indikatorer slocknar.



Det som återstår av programmet för att pumpa ut restvattnet tar ca 1 minut.

Plocka in disken på rätt sätt ...

Diskgods lämpligt för diskning i diskmaskin (utan rester av aska, vax, smörjfett, färg, klisteretiketter; avlägsna stora rester av marmelad, mejerivaror och andra större matrester). Plocka in disken enligt bruksanvisningen och kontrollera att spolarmarna kan röra sig fritt.