

SIEMENS



# Vaskemaskin

WS..G...

[siemens-home.bsh-group.com/welcome](https://siemens-home.bsh-group.com/welcome)

**no** Bruks- og monteringsveiledning

Register  
your  
product  
online

## Din nye vaskemaskin

Du har bestemt deg for en vaskemaskin av merket Siemens.

Vær vennlig å ta deg noen minutter til å lese igjennom denne teksten og på den måten bli kjent med de fordelaktige egenskapene til vaskemaskinen.

For å rettfærdiggjøre det høye kravet til kvalitet fra merket Siemens, er enhver vaskemaskin som forlater fabrikken, grundig undersøkt for å sikre feilfri funksjon og tilstand.

Videre informasjon om våre produkter, tilbehør, reservedeler og service finner du på vår nettside [www.siemens-home.bsh-group.com](http://www.siemens-home.bsh-group.com), eller du kan henvende deg til våre sentre for kundeservice.

Dersom bruks- og plasseringsveiledningen beskriver flere modeller samtidig, blir det alltid henvist til forskjellene på de aktuelle stedene i teksten.



Apparatet må først tas i bruk etter at du har lest denne bruks- og oppstillingsveiledningen!

## Fremstilling

### ⚠ Advarsel!

Denne kombinasjonen av symbol og signalord viser til en farlig situasjon. Dersom advarselen ikke tas til følge, kan resultatet bli dødsfall eller personskader.

### Obs!

Dette signalordet viser til en farlig situasjon. Dersom dette ikke tas til følge, kan resultatet bli dødsfall eller personskader.

### Henvising / tips

Henvisninger om optimal bruk av apparatet / nyttig informasjon.

### 1. 2. 3. / a) b) c)

Trinnene i fremgangsmåten angis med tall eller bokstaver.

■ / -

Opplisteringer angis med en liten boks eller tankestrek.

# Innholdsfortegnelse

 <b>Tiltenkt bruk</b> . . . . .	4	Endre forhåndsinnstillinger . . . . .	19
 <b>Sikkerhetsinstruksjoner</b> . . . . .	5	Velge tilleggsinnstillinger for programmer . . . . .	19
Barn/personer med handikap/husdyr . . . . .	5	Legge tøy inn i trommelen . . . . .	20
Installasjon . . . . .	6	Dosere og fylle inn vaske- og pleiemiddel . . . . .	20
Drift . . . . .	8	Starte program . . . . .	21
Rengjøring/vedlikehold . . . . .	9	Barnesikring . . . . .	21
 <b>Miljøvern</b> . . . . .	11	Legge i tøy . . . . .	21
Emballasje/avhending . . . . .	11	Endre program . . . . .	22
Sparetips . . . . .	11	Avbryte program . . . . .	22
 <b>Bli kjent med apparatet</b> . . . . .	12	Programslutt ved skyllestopp . . . . .	22
Vaskemaskin . . . . .	12	Programslutt . . . . .	22
Betjeningsfelt . . . . .	13	Ta ut tøy / slå av maskinen . . . . .	23
Display . . . . .	14	 <b>Signalinnstilling</b> . . . . .	24
 <b>Tøy</b> . . . . .	15	 <b>Sensorteknologi</b> . . . . .	25
Forberedelser . . . . .	15	Mengdeautomatikk . . . . .	25
Sortering av tøy . . . . .	15	Balansekontrollsystem . . . . .	25
Stiving . . . . .	15	VoltMonitor . . . . .	25
Farge/bleke . . . . .	16	 <b>Rengjøring og vedlikehold</b> . . . . .	25
Bløtlegging . . . . .	16	Kabinett/betjeningsfeltet . . . . .	26
 <b>Vaskemiddel</b> . . . . .	16	Vasketrommelen . . . . .	26
Riktig valg av vaskemiddel . . . . .	16	Avkalking . . . . .	26
Spare strøm og vaskemidler . . . . .	17	Rengjøring av vaskemiddelskuffen . . . . .	26
 <b>Forhåndsinnstillinger for programmer</b> . . . . .	17	Vannpumpen er tilstoppet . . . . .	26
°C (Temperatur) . . . . .	17	Avløpsslangen er tilstoppet ved sifongen . . . . .	27
⊙ (Sentrifugeringsturtall) . . . . .	17	Silen i vanntilførselen er tilstoppet . . . . .	27
⌚ (Ferdig om) . . . . .	18	 <b>Hva kan du gjøre hvis det oppstår feil?</b> . . . . .	28
 <b>Tilleggsinnstillinger for programmer</b> . . . . .	18	Henvisninger i displayet . . . . .	28
⚙️ speedPerfect . . . . .	18	Hva kan du gjøre hvis det oppstår feil? . . . . .	28
⊙ EcoPerfect . . . . .	18	 <b>Kundeservice</b> . . . . .	30
👑 Extra Rinse (Høyere Vannstand) . . . . .	19	 <b>Tekniske data</b> . . . . .	30
 <b>Betjening av apparatet</b> . . . . .	19	 <b>Oppstilling og tilkobling</b> . . . . .	31
Klargjøre vaskemaskinen . . . . .	19	Leveringsomfang . . . . .	31
Velge program / slå på apparatet . . . . .	19		

Oppstilling . . . . .	31
Sikker oppstilling . . . . .	31
Oppstillingssted . . . . .	32
Oppstilling på en sokkel eller en flate/gulv av trebjelker . . . . .	32
Fjerne transportsikringene . . . . .	32
Lengden på slanger og ledninger . . . . .	33
Vanntilkobling . . . . .	33
Vanntilløp . . . . .	34
Vannutløp . . . . .	34
Avløp i en vask . . . . .	35
Avløp i et vannlås (sifong) . . . . .	35
Avløp i et plastrør med gummimuff eller ned i avløpet: . . . . .	35
Justering . . . . .	35
Elektrisk tilkobling . . . . .	36
Før første gangs vask . . . . .	36
Transport . . . . .	37

 **Aquastop-garanti . . . . . 38**



## Tiltent bruk

- Dette apparatet er kun beregnet til bruk i private husholdninger.
- Ikke monter eller bruk apparatet utendørs og/eller på steder der det kan bli utsatt for frost. Dersom vann inne i apparatet fryser til, kan apparatet bli ødelagt. Vannslanger som fryser til, kan sprekke.
- Dette apparatet må kun brukes til å vaske tøy i husholdningen, dvs. tøy som tåler maskinvask og ulltøy som tåler vask (se etikettene). Bruk av apparatet til andre formål er utenfor rammene av det tiltente området og forbudt.
- Dette apparatet er egnet for bruk med kaldt vann og vanlige vaskemidler og pleieprodukter (må være egnet for bruk i vaskemaskin).
- Apparatet er beregnet for bruk opptil maks. 4000 m over havet.

### Før du slår apparatet på:

Kontroller at apparatet ikke har synlige skader. Ikke bruk apparatet hvis det er skadet. Ved problemer kan du henvende deg til din forhandler eller kundeservice.

Les og følg anvisningene om bruk og montering og all annen informasjon som følger med apparatet.

Oppbevar dokumentene for å kunne slå opp i dem senere eller gi dem videre til senere eiere.

## Sikkerhetsinstruksjoner

Følgende sikkerhetsinstruksjoner og advarsler er gitt for å beskytte deg mot skader og hindre materielle skader på omgivelsene.

Det er likevel viktig å ta nødvendige forholdsregler og fortsatt vise forsiktighet ved installasjon, vedlikehold, renhold og bruk av apparatet.

### Barn / personer med handikap / husdyr

#### Advarsel Livsfare!

Barn og andre som ikke er i stand til å vurdere risikoen tilknyttet bruk av apparatet, kan skade seg eller havne i livstruende situasjoner. Vær derfor oppmerksom på følgende:

- Dette apparatet kan brukes av barn fra 8 år og oppover og av personer med reduserte fysiske, sensoriske eller mentale evner eller mangel på erfaring og kunnskap, så fremt de er under tilsyn eller får instruksjoner om hvordan de bruker apparatet på en sikker måte, og de forstår farene som kan oppstå i forbindelse med bruk av apparatet.

- Ikke la barn leke med apparatet.
- Ikke la barn rengjøre eller vedlikeholde apparatet uten tilsyn.
- Barn under 3 år og husdyr skal holdes på trygg avstand fra apparatet.
- Ikke la apparatet være uten tilsyn når barn eller andre som ikke er i stand til å vurdere risiko, er i nærheten.

#### Advarsel Livsfare!

Barn kan låse seg inn i apparatet og havne i en livstruende situasjon.

- Ikke plasser apparatet bak en dør. Det kan være til hinder for apparatets dør eller gjøre at den ikke kan åpnes helt.
- Ved endt levetid for apparatet må du trekke støpselet ut av kontakten **før** du kobler fra strømledningen, og deretter ødelegge låsen i døren.

#### Advarsel Kvelningsfare!

Hvis barn får lov til å leke med emballasje, folie eller pakningsdeler, kan de fanges i dem eller trekke dem over hodet og kveles. Hold emballasje, folie og pakningsdeler unna barn.

### **Advarsel**

#### **Fare for forgiftning!**

Inntak av vaskemidler og pleieprodukter kan føre til forgiftning.

Oppsøk lege ved svelging.

Oppbevar vaskemidler og pleieprodukter utilgjengelig for barn.

### **Advarsel**

#### **Forbrenningsfare!**

Når du vasker med høy temperatur, blir glasset i døren varmt.

Pass på at barn ikke berører apparatdøren når den er varm.

### **Advarsel**

#### **Øye-/hudirritasjon!**

Kontakt med vaskemidler og pleieprodukter kan forårsake irritasjon på øyne eller hud. Skyll øyne/hud grundig ved kontakt med vaskemidler eller pleieprodukter. Oppbevar vaskemidler og pleieprodukter utilgjengelig for barn.

## **Installasjon**

### **Advarsel**

#### **Fare for elektrisk støt / brann / materielle skader / skader på apparatet!**

Hvis apparatet ikke er forskriftsmessig installert, kan det føre til farlige situasjoner. Forsikre deg om følgende:

- Nettspenningen skal samsvare med spenningen som er angitt på apparatet (typeskiltet). Tilkoblet last og nødvendig sikringsbeskyttelse er angitt på typeskiltet.
- Apparatet skal kun kobles til vekselstrøm via en jordet stikkontakt som er godkjent nasjonalt og forskriftsmessig installert.
- Støpselet, den jordede stikkontakten og jordingsystemet skal være forskriftsmessig installert.
- Ledningstverrsnittet må være tilstrekkelig stort.
- Stikkontakten er alltid tilgjengelig.
- Ved bruk av jordfeilbryter må det kun brukes en type som er merket slik: . Dette merket er den eneste garantien for overholdelse av alle gjeldende forskrifter.

### **Advarsel**

#### **Fare for elektrisk støt / brann / materielle skader / skader på apparatet!**

Hvis strømledningen endres eller skades, kan overoppheting medføre fare for elektrisk støt, kortslutning eller brann.

Strømledningen må ikke bøyes, knekkes eller endres, og den må ikke komme i kontakt med varmekilder.

**⚠ Advarsel****Fare for brann / materielle skader / skader på apparatet!**

Bruk av skjøteledninger eller forgreningskontakter kan medføre brann på grunn av overoppheting eller kortslutning.

Koble apparatet direkte til en jordet stikkontakt som er forskriftsmessig installert. Ikke bruk skjøteledninger eller forgreningskontakter.

**⚠ Advarsel****Fare for personskade / materielle skader / skader på apparatet!**

- Apparatet kan vibrere eller bevege på seg mens det er i bruk, noe som kan forårsake personskade eller materielle skader.

Plasser apparatet på rent, jevnt og stødig underlag og bruk et vaterpass til å justere høyden med skruføttene.

- Hvis du tar tak i utstikkende deler på apparatet (f.eks. døren) for å løfte eller flytte det, kan disse delene brette av og forårsake personskade. Ikke ta tak i noen av apparatets utstikkende deler.

**⚠ Advarsel****Fare for personskade!**

- Apparatet er svært tungt. Løfting av apparatet kan medføre personskade. Ikke løft apparatet på egen hånd.
- Apparatet har skarpe kanter som lett kan kutte opp huden. Unngå å ta tak i de skarpe kantene. Bruk vernehansker når du skal løfte apparatet.
- Dersom slanger og ledninger legges på en ikke-forskriftsmessig måte, er det fare for snubling og personskade. Legg slanger og ledninger slik at de ikke medfører snublefare.

**Obs!****Materielle skader / skader på apparatet**

- Hvis vanntrykket er for høyt eller for lavt, kan det hende apparatet ikke fungerer som det skal, noe som kan medføre materielle skader eller skader på apparatet. Sørg for at trykket på vanntilførselen er på minst 100 kPa (1 bar) og ikke over 1000 kPa (10 bar).

- Hvis vannslangene endres eller skades, kan det medføre materielle skader eller skader på apparatet. Vannslangene må ikke bøyes, knekkes, endres eller løsnes.
- Bruk av slanger fra andre produsenter til å koble til vanntilførselen kan medføre materielle skader eller skader på apparatet. Bruk kun slangene som følger med apparatet, eller originale reserveslanger.
- Apparatet er transportsikret. Dersom transportsikringene ikke fjernes før apparatet betjenes, kan det medføre skader på apparatet. Det er viktig å fjerne alle transportsikringer før apparatet tas i bruk. Ta vare på transportsikringene for senere bruk. Transportsikringene må settes på igjen dersom apparatet skal transporteres senere, for å unngå skader i forbindelse med transporten.

## Drift

### **Advarsel** **Eksplisjons-/brannfare!**

Tøy som er forhåndsbehandlet med løsemiddelholdige vaskemidler, f.eks. flekkjernere/renebensin, kan medføre eksplisjonsfare i trommelen.

Skyll tøyet grundig med vann før du vasker det i maskinen.

### **Advarsel** **Fare for forgiftning!**

Løsemiddelholdige rengjøringsmidler, for eksempel renebensin, kan avgi giftige gasser.

Ikke bruk løsemiddelholdige rengjøringsmidler.

### **Advarsel** **Fare for personskade!**

- Hvis du støtter deg til eller setter deg på døren når den er åpen, kan apparatet velte, noe som kan medføre personskade. Ikke støtt deg til døren når den er åpen.
- Hvis du klatrer opp på apparatet, kan dekkplaten knekke og det kan oppstå personskade. Ikke klatre opp på apparatet.
- Hvis du stikker hånden inn i trommelen mens den fortsatt roterer, risikerer du å skade hånden. Vent til trommelen har stoppet.

### **Advarsel** **Fare for skålding!**

Når du vasker med høye temperaturer, er det fare for skålding dersom du kommer i kontakt med varmt såpevann (f.eks. ved utpumping av varmt såpevann i en vask).



Ikke putt hendene i varmt såpevann.

### **Advarsel**

#### **Øye-/hudirritasjon!**

Vaskemidler og pleieprodukter kan sprute ut dersom vaskemiddelskuffen åpnes mens maskinen er i bruk. Skyll øyne/hud grundig ved kontakt med vaskemidler eller pleieprodukter. Oppsøk lege ved svelging.

### **Obs!**

#### **Materielle skader / skader på apparatet**

- Hvis tøymengden overskrider maksimal lastekapasitet, kan det hende apparatet ikke fungerer som det skal, noe som kan medføre materielle skader eller skader på apparatet. Ikke overskrid den maksimale lastekapasiteten for tørt tøy. Pass på å overholde den maksimale lastekapasiteten som er angitt for hvert program → Vedlegg til bruker- og monteringsveiledningen.
- Hvis du heller feil mengde vaskemiddel i apparatet, kan det føre til materielle skader eller skader på apparatet. Bruk vaskemiddel, pleieprodukter og tøymykningsmiddel i henhold til produsentens anvisninger.

## **Rengjøring/vedlikehold**

### **Advarsel**

#### **Livsfare!**

Dette er et elektrisk apparat. Det er fare for elektrisk støt hvis du kommer i kontakt med de strømledende komponentene. Vær derfor oppmerksom på følgende:

- Slå av apparatet. Koble apparatet fra strømforsyningen (trekk ut støpselet).
- Ta aldri tak i støpselet med våte hender.
- Når du skal trekke støpselet ut av stikkkontakten, må du alltid ta tak i selve støpselet og aldri strømledningen, ellers kan strømledningen bli ødelagt.
- Ikke foreta tekniske endringer på apparatet eller apparatets funksjoner.
- Reparasjoner og annet arbeid på apparatet må kun utføres av vår kundeservice eller av en elektriker. Det samme gjelder for utskifting av strømkabelen (om nødvendig).
- Nye, originale strømledninger kan bestilles fra vår kundeservice.

### **Advarsel**

#### **Fare for forgiftning!**

Løsemiddelholdige rengjøringsmidler, for eksempel

rensebensen, kan avgi giftige gasser.

Ikke bruk løsemiddelholdige rengjøringsmidler.

**⚠ Advarsel**

**Fare for elektrisk støt / materielle skader / skader på apparatet!**

Hvis fuktighet trenger inn i apparatet, kan det oppstå kortslutning.

Ikke bruk høytrykksspyler eller dampvasker til rengjøring av apparatet.

**⚠ Advarsel**

**Fare for personskade / materielle skader / skader på apparatet!**

Bruk av reservedeler og -tilbehør fra andre produsenter er farlig og kan medføre personskade, materielle skader eller skader på apparatet.

Av sikkerhetsgrunner må det kun brukes originale reservedeler og -tilbehør.

**Obs!**

**Materielle skader / skader på apparatet**

Rengjørings- og forbehandlingsmidler for tøy (f.eks flekkfjernere, forvaskespray osv.) kan forårsake skader hvis de kommer i kontakt med apparatets overflater. Vær derfor oppmerksom på følgende:

- Ikke la disse stoffene komme i kontakt med apparatets overflater.
- Bruk bare vann og en myk, fuktig klut til rengjøring av apparatet.
- Rester av vaskemiddel, spray og annet skal fjernes umiddelbart.



## Emballasje/avhending



Kvitt deg med emballasjen på en miljøvennlig måte.

Dette apparatet er merket i samsvar med det europeiske direktivet 2012/19/EU ang. gamle elektro- og elektroniske apparater (waste electrical and electronic equipment - WEEE). Dette direktivet gir retningslinjer for avhending og gjenvinning av de brukte apparater og er gyldig for hele EU.

## Sparetips

- Den maksimale tøymengden for ethvert program bør utnyttes. Programoversikt - tillegg til bruks- og oppstillingsveiledningen
- Klær som er normalt skitne, vaskes uten forvask.
- Temperaturer som kan velges, følger vaskeanvisningene i tøyet. Temperaturene som da oppstår i vaskemaskinen, kan avvike fra de valgte temperaturene for å sikre en optimal blanding av energisparing og vaskeresultat.
- **Energisparingsmodus:** Lyset i displayet slukkes etter noen minutter, starttasten blinker. For å aktivere belysningen trykkes en hvilken som helst tast. Energisparingsmodus blir ikke aktivert når et program er i gang.
- Dersom tøyet etterpå skal tørkes i tørketrommel, må det velges et sentrifugeringstall i samsvar med veiledningen fra produsenten av tørketrommelen.

## Bli kjent med apparatet

### Vaskemaskin

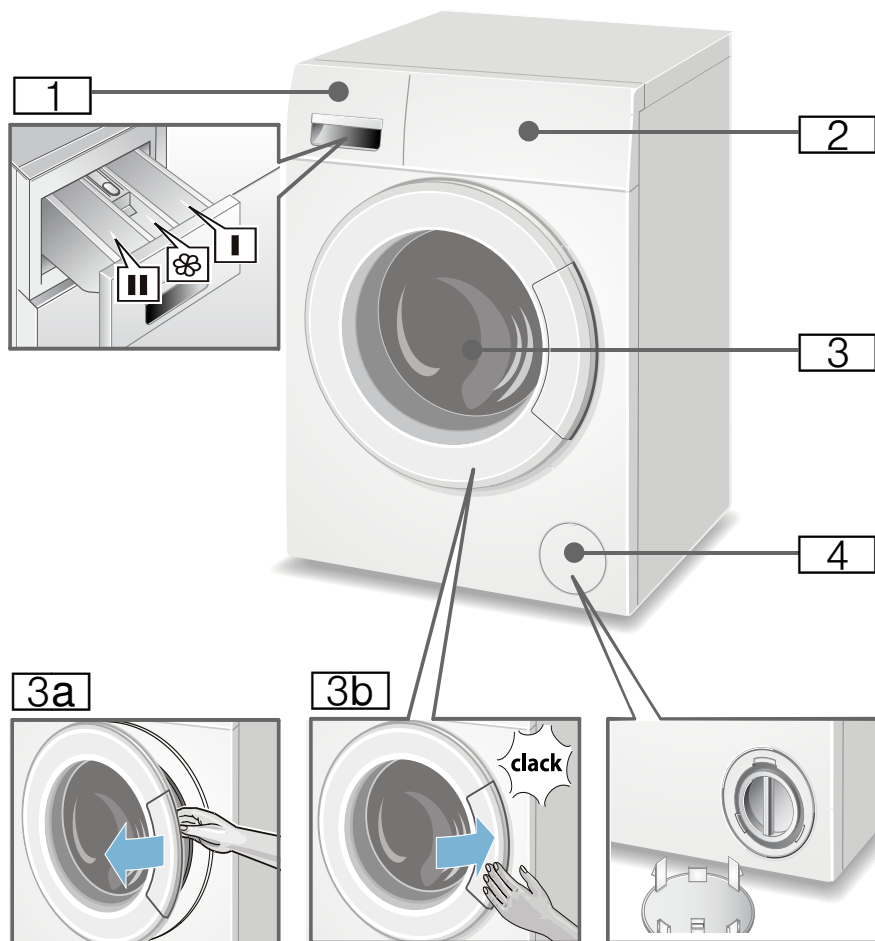

- 1** Vaskemiddelskuff → Side 20
- 2** Betjenings-/indikasjonsfelt  
→ Side 13
- 3** Vaskeluke med vindushåndtak
- 3a** Åpne vaskeluken
- 3b** Lukke vaskeluken
- 4** Serviceklaff

## Betjeningsfelt

I oversikten finner du mulige programinnstillinger og ekstra programinnstillinger, som varierer alt etter modell.

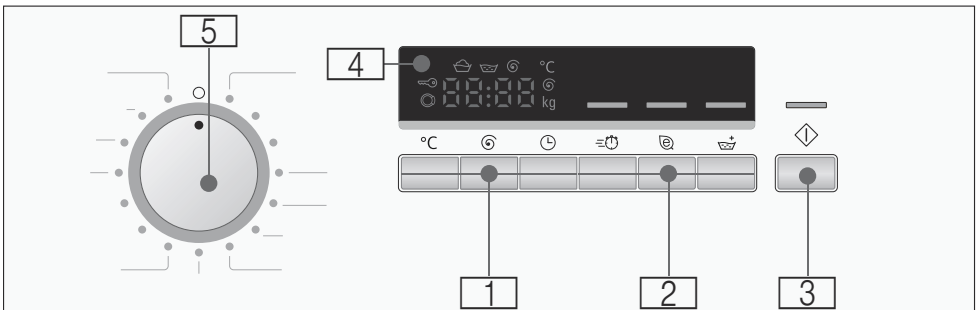
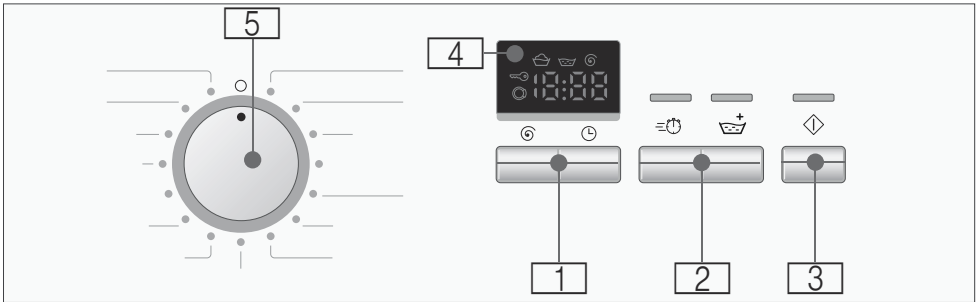

- 1** **Forhåndsinnstillinger for programmer** kan endres  
Oversikt over alle forhåndsinnstillinger av programmer → *Side 17*
- 2** **Ekstra programinnstillinger** kan velges  
Oversikt over alle ekstra programinnstillinger → *Side 18*
- 3** **Starttast** til å starte, avbryte (f.eks. for å legge i mer tøy) og avslutte et program.
- 4** **Display** for innstillinger og informasjon
- 5** **Programvelger** for valg av program og for å slå vaskemaskinen på/av.



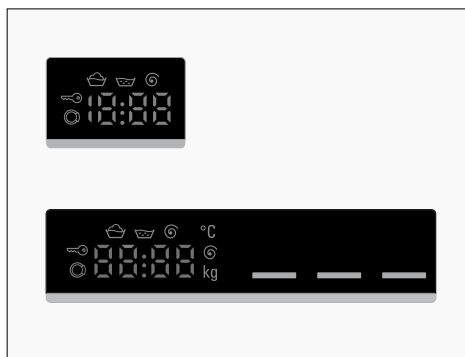

**no** Bli kjent med apparatet

## Display

I tabellen finner du mulige innstillinger og opplysninger i displayet. Disse varierer alt etter modell.



Innstillinger for det valgte programmet		
Cold - 90*	Temperatur i °C	Temperatur (Cold = kaldt)
---- 1200*	sentrifugeringsturtall i o/min (omdreininger per minutt);	maks. sentrifugeringsturtall eller --- (skyllestopp = uten sluttcentrifugering, etter siste skylleomgang blir tøyet liggende i vannet).
1:30	Programvarighet	etter valg av program i h:min (timer:minutter)
1 - 24	Ready in (Ferdig om) h (timer)	Programslutt etter ... timer
5.0*	tøymengde i kg	maksimal mengde
* avhengig av modell		

Statusvisning for programforløp	
   End	Vasking, skylling, sentrifugering, programvarighet hhv. programslett
	Åpne vaskeluken, legg inn mer tøy → Side 21
	Barnesikring → Side 21



## Tøy

### Forberedelser

#### Obs!

#### Skader på apparatet/tøyet

Fremmedlegemer (f.eks. mynter, binderser, nåler, spiker) kan føre til skader på tøyet eller deler av vaskemaskinen.

Ta derfor hensyn til dette når du forbereder klesvasken:

- Tøm alle lommer.

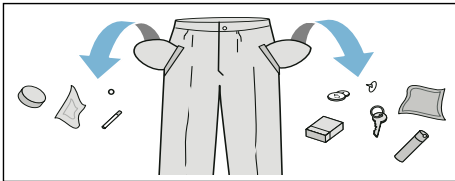

- Se etter metalldele (binders etc.) og fjern disse.
- Ømfintlig tøy (strømper, BH-er med bøyle osv.) må vaskes i vaskepose.
- Lukk glidelåser, knepp igjen dyne-/putetrekk.
- Børst eventuell sand ut av lommer og buksebrekker.
- Fjern gardinkroker og -ringer eller vask dem i vaskepose.

### Sortering av tøy

Sorter tøyet i henhold til vaskeanvisningene og angivelsene fra produsenten som står på etikettene:

- Type tekstil/fiber
- Farge

**Merk:** Tøyet kan bli misfarget eller ikke bli skikkelig rent. Hvite og fargede plagg må derfor vaskes separat.

Nye plagg som er farget, må vaskes hver for seg første gangen.

- Smuss  
Tøy med samme smussgrad vaskes sammen. Noen eksempler på tilsmussinggrad → Side 17
  - **lett:** Ingen forvask, ev. velges programinnstillingen  speedPerfect i tillegg.
  - **normal**
  - **sterkt:** Fyll på mindre tøy, velg program med forvask.
  - **Flekker:** Flekker bør helst fjernes/førbehandles straks, så lenge de er ferske. Forsøk først å tørke av med vann og såpe; ikke gni på stoffet. Vask deretter tøyet med det tilsvarende programmet. Hardnakkede/inntørkede flekker kan noen ganger først fjernes etter flere gangers vask.
- Symboler i vaskeanvisningene på etikettene  
**Merk:** Tallene i symbolene står for den høyeste temperaturen tøyet kan vaskes med.
  -  egnet til vanlig vaskeprosess; f.eks. program for bomull
  -  må vaskes skånsomt; f.eks. program for strykefritt tøy
  -  må vaskes spesielt skånsomt, f.eks. program for finvask/silke
  -  egnet til håndvask; f.eks. program for ull
  -  Ikke vask tøy i maskinen.

### Stiving

**Merk:** Tøyet bør ikke være behandlet med tøymykner.

Stiving er hovedsakelig mulig i programmene Skylling og Bomull, med flytende stivelse. Stivelsen doseres i henhold til produsentens angivelser i kammer  (må eventuelt rengjøres først).

## Farge/bleke

Farging må kun foretas i vanlige mengder som brukes i husholdningen. Salt kan angripe rustfritt stål. Ta hensyn til angivelsene fra produsenten av fargemiddelet.

Blek **ikke** i vaskemaskinen.

## Bløtlegging

1. Bløtleggings-/vaskemiddel fylles i kammer **II** etter anvisning fra produsenten.
2. Sett programvelgeren på programmet Bomull 40 °C.
3. Velg starttasten for programstart.
4. Trykk en gang til på starttasten for å velge pause etter ca. 10 min.
5. Etter ønsket bløtleggingstid velges på nytt starttasten dersom programmet skal fortsettes eller endres.

### Merknader

- Legg inn tøy i samme farge.
- Det er ikke nødvendig med ekstra vaskemiddel da bløtleggingsvannet blir brukt som vaskevann.

---

## Vaskemiddel

### Riktig valg av vaskemiddel

For å velge riktig vaskemiddel, temperatur og behandling av tøyet er det viktig å følge vaskeanvisningen på tøyet. → også [www.sartex.ch](http://www.sartex.ch)

På nettsiden [www.cleanright.eu](http://www.cleanright.eu) finner du også mye annen nyttig informasjon når det gjelder vask, pleie og vaskemidler i private husholdninger.

- **Vaskemiddel med optiske hvitemidler**  
egnet for hvitt tøy som kan kokes og består av lin eller bomull  
Program: Bomull / kaldt – maks. 90 °C
- **Vaskemiddel for kulørt tøy uten blekemidler og optiske hvitemidler**  
egnet for kulørt tøy av lin eller bomull  
Program: Bomull / kaldt – maks. 60 °C
- **Vaskemiddel til kulørt tøy / finvask uten optiske hvitemidler**  
egnet for kulørt tøy av strykefri fiber, syntetisk  
Program: Strykefritt / kaldt – maks. 60 °C
- **Vaskemiddel til finvask**  
egnet for ømfintlige, fine tekstiler, silke eller viskose  
Program: Finvask/Silke / kaldt – maks. 40 °C
- **Vaskemiddel til ull**  
egnet for ull  
Program: Ull / kaldt – maks. 40 °C



## Spare strøm og vaskemidler

Ved lett og normalt tilsmusset tøy kan du spare strøm (reduksjon av vasketemperaturen) og vaskemidler:

Spar	Skittenhetsgrad/merknad
Redusert temperatur og mengde vaskemiddel iht. anbefalt dosering  	<b>lett</b> Ikke synlig smuss eller flekker. Klær lukter svette, f.eks.: <ul style="list-style-type: none"> <li>■ lette sommer-/sportsklær (brukt i noen få timer)</li> <li>■ T-skjorter, skjorter, bluser, (brukt i en dag)</li> <li>■ gjestehåndklær og sengetøy (brukt en dag)</li> </ul>
	<b>normal</b> Synlig smuss eller få, små flekker, f.eks.: <ul style="list-style-type: none"> <li>■ T-skjorter, skjorter, bluser (med svette, brukt flere ganger)</li> <li>■ håndklær, sengetøy (brukt i inntil en uke)</li> </ul>
	<b>sterk</b> Smuss og/eller flekker er tydelig synlig, f. eks. kjøkkenhåndklær, babytøy, yrkesklær

Temperatur iht. vaskeanvisninger og mengde vaskemiddel iht. anbefalt dosering / sterk skittenhetsgrad

**Merk:** Ta hensyn til henvisningene fra produsenten når det gjelder dosering av alle vaske-/hjelpe-/skylle- og rengjøringsmidler. → Side 20

## P+ Forhåndsinnstillinger for programmer

**Merk:** I oversikten finner du mulige programinnstillinger, som varierer alt etter modell.

Programinnstillingene er forhåndsinnstilt i alle programmer fra fabrikk og vises i displayet etter at programmet er valgt.

### Temperatur °C

(Temperature, Temp. ° C (Temperatur))

Før og under programmet kan du, avhengig av programmets forløp, endre den innstilte vasketemperaturen (i ° C).

Velg hertil den tilsvarende tasten gjentatte ganger, inntil den ønskede innstillingen blir vist.

Den temperaturen som maksimalt kan innstilles, avhenger av det valgte programmet.

Programoversikt → tillegg til bruks- og oppstillingsveiledningen

### ☺ Sentrifugeringsturtall

(Spin speed, rpm (Sentrifugeringsturtall))

Før og under programmet kan du avhengig av programmets forløp, endre sentrifugeringsturtallet (i o/min, omdreininger per minutt).

Velg hertil den tilsvarende tasten gjentatte ganger, inntil den ønskede innstillingen blir vist.

Innstilling - - -: Skyllstopp = uten sluttsentrifugering, etter siste skylleomgang blir tøyet liggende i vannet.

For å unngå at tøyet krølles, kan det velges skyllestopp når tøyet ved programslutt ikke skal tas ut av maskinen straks.

## no Tilleggsinnstillinger for programmer

Maksimalt sentrifugeringsturtall er avhengig av program og modell.

Programoversikt → tillegg til bruks- og oppstillingsveiledningen

### Ferdig om

(Ready in, Finished in (Ferdig om))

Ved valg av programmet blir det vist den respektive programvarigheten.

Programvarigheten blir automatisk tilpasset det aktuelle programmet. Endringer i programmets forhåndsinnstillinger hhv. tilleggsprograminnstillinger fører også til endringer i programvarigheten.

Før programstart kan programslutt (Ferdig om-tid) velges på forhånd i timeintervaller (h = time) inntil maksimalt 24 h

Velg hertil den tilsvarende tasten gjentatte ganger, inntil den ønskede innstillingen blir vist.

**Merk:** Programvarigheten blir regnet inn i den innstilte Ferdig om-tiden.

Etter start blir den forvalgte tiden f.eks. **8h** vist, og det telles ned inntil vaskeprogrammet begynner. Deretter blir programvarigheten f.eks. **2:30** (timer: minutter) vist.

### Endring av forvalgt tid:

Den forvalgte tiden kan endres på følgende måte før programstart:

1. Trykk på starttasten.
2. Velg tasten  Ferdig om gjentatte ganger inntil det ønskede timetallet blir vist.
3. Trykk på starttasten.

### Innlegging av mere tøy mens den forhåndsvalgte tiden går:

1. Trykk på starttasten.
2. I indikasjonfeltet lyser **YES** og . Døren kan åpnes, og du kan legge inn mer tøy.
3. Lukk døren.

4. Trykk på starttasten. Den forvalgte tiden telles videre ned.

## Tilleggsinnstillinger for programmer

**Merk:** I oversikten finner du mulige tilleggsinnstillinger for programmene, men disse varierer avhengig av modell.

### speedPerfect

( SpeedPerfect,  Speed,  TimePerfect)

For vasking med kortere tid og med sammenlignbar vaskevirkning med standardprogrammet.

**Merk:** Den maksimale tøymengden må ikke overskrides.

Programoversikt → tillegg til bruks- og oppstillingsveiledningen

### EcoPerfect

( ecoPerfect,  Eco,  EcoPerfect)

Energioptimalisert vasking ved reduksjon av temperatur med sammenlignbar vaskeeffekt.

**Merk:** Vasketemperaturen er lavere enn den valgte temperaturen.

Ved spesielle krav til hygiene anbefaler vi å velge programmet Hygiene/Allergi/Sensitiv.

Hvis du ikke har programmet Hygiene/Allergi/Sensitiv på programvelgeren, velger du en høyere temperatur eller den ekstra programinnstillingen  speedPerfect.

## Extra Rinse

( Extra Rinse (Høyere vannstand))

Forhøyet vannstand og ekstra skylleomgang, forlenget vasketid. For områder med svært mykt vann eller for bedre skylleresultat.



## Betjening av apparatet

**Merk: Forskriftsmessig oppstilling og tilkobling** av vaskemaskinen.

→ Side 31

Før første gangs bruk, settes maskinen i gang en gang **uten** tøy. → Side 36

## Klargjøre vaskemaskinen

### Merknader

- En skadet vaskemaskin må aldri slås på!
- Ta kontakt med kundeservice!  
→ Side 30

1. Støpselet stikkes inn.
2. Åpne vannkranen.
3. Åpne vaskeluken.
4. Kontroller om trommelen er helt tomt. Ev. må den tømmes.

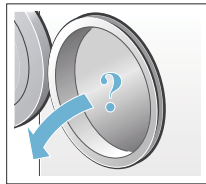
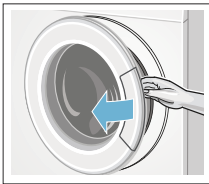

## Velge program / slå på apparatet

**Merk:** Dersom du har aktivert barnesikringen, må du deaktivere denne før du kan stille inn et program.

Still inn ønsket program med programvelgeren. Den kan dreies i begge retninger.

Vaskemaskinen er slått på.

I displayet blir det for det aktuelle programmet vist etter hverandre:

- programvarigheten,
- den forhåndsinnstilte temperaturen\* (\*avhengig av modell),
- forhåndsinnstilt sentrifugeringsturtall og
- den maksimale påfyllingen.

## Endre forhåndsinnstillinger

Du kan nytte eller endre de viste forhåndsinnstillingene av programmet.

Velg hertil den tilsvarende tasten så ofte inntil den ønskede innstillingen blir vist.

Innstillingene er aktiv uten bekreftelse. Disse blir ikke bibehold etter at du har slått av apparatet.

Forhåndsinnstillinger av program  
→ Side 17

## Velge tilleggsinnstillinger for programmer

Med valget av ekstra innstillinger kan du ennå bedre tilpasse vaskeprosessen til tøyet som vaskes.

Innstillingen kan velges til, av eller endres avhengig av programforløpet.

Indikasjonslampene på tastene lyser når innstillingen er aktiv. Innstillingene blir ikke bibehold etter at apparatet er slått av.

Ekstra programinnstillinger → Side 18

## Legge tøy inn i trommelen

### Advarsel

#### Livsfare!

Plagg som er blitt forhåndsbehandlet med løsemiddelholdige rensmidler, f.eks. flekkfjerner/White Spirit, kan forårsake eksplosjon i maskinen. Slike plagg må skylles grundig for hånd før de legges inn i maskinen.

#### Merknader

- Store og små plagg kan blandes. Plagg i forskjellig størrelse fordeler seg bedre ved sentrifugering. Enkeltplagg kan føre til ubalanse.
  - Ta hensyn til den maks. angitte tøymengden. En overfylt maskin gir dårligere vaskeresultat og krøllet tøy.
1. Legg plaggene som er sortert på forhånd, foldet ut i vasketrommelen.
  2. Pass på at ikke noe plagg klemmer fast mellom vaskeluken og gummimansjetten.

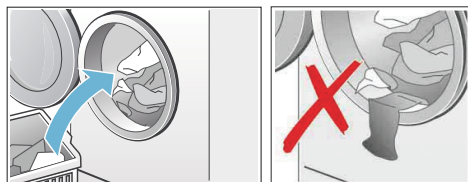

#### 3. Lukk døren.



Indikationslampan i starttasten blinker og i displayet vises fortsatt fortløpende programmets forhåndsinnstillinger. Endringer i forhåndsinnstillingene er mulig.

## Dosere og fylle inn vaske- og pleiemiddel

### Obs!

#### Skader på apparatet

Rengjøringsmidler og midler for forhåndsbehandling av tøy (som f. eks. flekkfjerner, spray for forvask,..) kan skade overflatene på vaskemaskinen dersom de kommer i berøring med denne.

Sørg for at slike midler ikke kommer i kontakt med vaskemaskinens overflater. Tørk eventuelt straks bort sprayrester og andre rester/dråper med en fuktig klut.

#### Dosering

Doser vaske- og skyllemidlene alt etter:

- vannets hardhet (informasjon innhentes hos vannverket),
- Angivelsene fra produsenten på pakningen
- Tøymengde
- Smuss

#### Påfylling av vaskemiddel

1. Trekk ut vaskemiddelskuffen.

### Advarsel

#### Irritasjon på øyne/hud!

Ved åpning av skuffen for vaskemiddel under drift kan vaske-/pleiemiddelet sprute ut.

Åpne skuffen forsiktig.

Skyll øynene eller huden grundig dersom du kommer i kontakt med vaske-/skyllemidler.

Dersom de svelges ved en feiltakelse, må det søkes legehjelp.

## 2. Fyll på vaske- og/eller skyllemiddel.

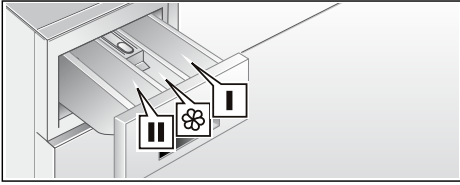

Kammer I	Vaskemiddel til forvask
Kammer ☼	Mykemiddel, stivelse; maks. må ikke overskrides
Kammer II	Vaskemiddel til hovedvask, avkalkingsmiddel, blekemiddel, flekksalt

### Merknader

- Ved dosering av alle vaske-/hjelpe-/pleie- og rengjøringsmidler må alltid henvisningene fra produsenten tas hensyn til.
- Tykt flytende myke- og formskyllemiddel må fortynnes med vann. Forhindrer tilstopping.
- Flytende vaskemiddel fylles i doseringsbeholderen som er beregnet for dette, og denne legges inn i trommelen.

## Starte program

Trykk på starttasten. Lampen lyser og programmet starter.

I displayet vises Ferdig om-tid, ev. varigheten for programmet når det er startet og symbolene for programmets ulike faser.

Display → Side 14

**Merk:** Du kan aktivere barnesikringen for å unngå at programmet endres ved en feiltakelse. Følg anvisningene nedenfor.

## Barnesikring

Vaskemaskinen kan sikres mot at de innstilte funksjonene blir endret på ved en feiltakelse. For dette må barnesikringen aktiveres etter programstart.

Trykk på starttasten i ca. fem sekunder for å aktivere/deaktivere. I indikasjonsfeltet vises symbolet ☼.

- ☼ lyser: Barnesikringen er aktiv.
- ☼ blinker: Barnesikringen er aktiv, og programvelgeren er blitt omstilt. Still programvelgeren tilbake på utgangsprogrammet for å unngå et programavbrudd. Symbolet lyser igjen.

**Merk:** Barnesikringen kan bli værende aktivert inntil neste programstart, også etter at vaskemaskinen er slått av. Før programstart må du da deaktivere barnesikringen og evt. aktivere den igjen etter programstart.

## Legge i tøy

Etter programstart kan om det nødvendig legges inn eller tas ut tøy.

Trykk da på starttasten. Vaskemaskinen kontrollerer om det er mulig å legge inn mer tøy.

Dersom displayet viser:

- lyser **begge** symbolene **YES** og ☼, er det mulig å legge i mere tøy.
- Hvis **NO** og ☼ blinker, må du vente til **YES** og ☼ lyser. Åpne først vaskeluken når **begge** symbolene **YES** og ☼ lyser.
- lyser **NO**, er det ikke mulig å legge inn i mere tøy.

**no** Betjening av apparatet

### Merknader

- Ved høy vannstand, høy temperatur eller når trommelen dreier seg, blir vaskeluken sperret av sikkerhetsgrunner og det er ikke mulig med å legge i mer tøy. Trykk på starttasten for å fortsette programmet.
- Ikke la vaskeluken stå åpen i lengre tid – vannet som er i tøyet kan renne ut av maskinen.

### Endre program

Hvis du skulle komme til å velge feil program, kan du bytte til et annet program på følgende måte:



1. Trykk på starttasten for en pause.
2. Velg et annet program.
3. Velg starttasten for programstart. Det nye programmet begynner forfra.

### Avbryte program

Ved programmer med høy temperatur:

1. Trykk på starttasten for en pause.
2. Tøyet avkjøles: Velg programmet  Skylloing.
3. Trykk på starttasten.



Ved programmer med lavere temperatur:

1. Trykk på starttasten for en pause.
2. Velg  Sentrifugering/**Ut pumping**  (dersom det kun skal pumpes ut: sett o/min (sentrifugeringsturtall) på - - -).
3. Trykk en gang til på starttasten.

### Programslutt ved skyllestopp

I displayet vises - - -, og indikasjonslampen i starttasten blinker.

For å avslutte programmet:

1. Velg  Sentrifugering/**Ut pumping**  (dersom det kun skal pumpes ut: sett o/min (sentrifugeringsturtall) på - - -).
2. Trykk på starttasten.

### Programslutt

I displayet vises **End**.

Dersom displayet i tillegg viser symbolet , har vaskemaskinen registrert for mye skum under vaskeprogrammet og har derfor automatisk koblet til en ekstra skylleomgang for å fjerne skummet.

**Merk:** Ved neste vask med samme påfylling må du dosere mindre vaskemiddel.

## Ta ut tøyet / slå av maskinen

1. Åpne vaskeluken og ta ut tøyet.
2. Sett programvelgeren i posisjonen Av. Apparatet er avslått.
3. Steng vannkranen.  
På modeller med Aquastop er dette ikke nødvendig.  
Leveringsomfang → Side 31

### Merknader

- Ikke glem noen plagg i trommelen. Disse kan ved neste vask enten krympe eller misfarge andre plagg.
- Fjern eventuelle fremmedlegemer fra trommelen og gummiringen – fare for rustskader.

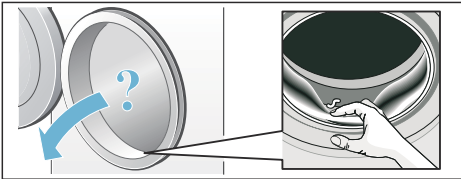

- Vaskeluken og vaskemiddelskuffen må stå åpen, slik at restvannet kan tørke.
- Ta alltid tøyet ut.
- Vent alltid på programslutt, ellers vil apparatet fortsatt være stengt.
- Når displayet slukkes ved programslutt, er energisparemodus aktiv. Trykk på en vilkårlig tast for å aktivere.

## Signalinnstilling

### 1. Aktivering av innstillingsmodus for signallydstyrke

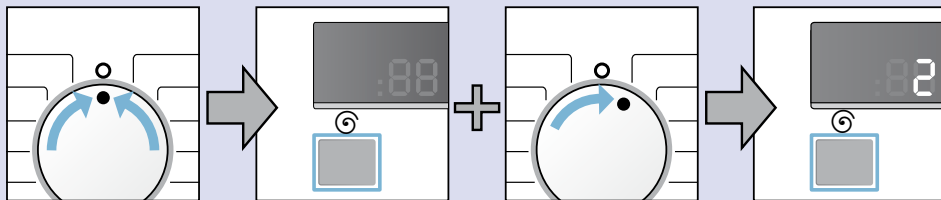

Sett programvelgeren i posisjonen Av.

Hold knappen inne + vri programvelgeren en posisjon mot høyre.

Hold tasten inne i ytterligere ca. 5 sekunder, helt til et tall vises i displayet. Innstillingsmodus er aktivert.

### 2. Innstilling av lydstyrke for tasterignal (avhengig av modell)

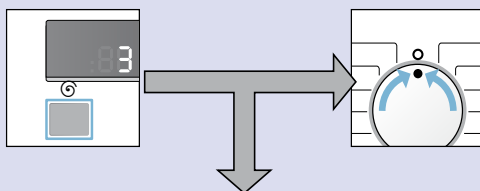

Trykk gjentatte ganger på tasten, inntil ønsket lydstyrke er stilt inn. Innstillbar lydstyrke: 0 (av), 1 (lav), 2 (middels), 3 (høy) og 4 (svært høy).

til 3. eller Sett programvelgeren på posisjonen AV for å lagre lydstyrken for tasterignalet og forlate menyen.

### 3. Innstilling av lydstyrke for varselsignaler

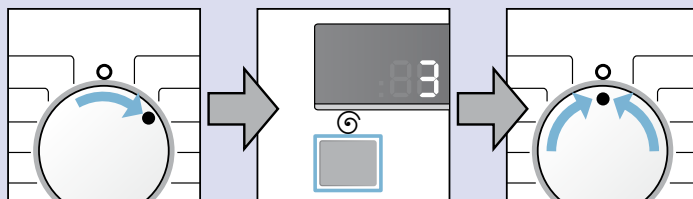

Vri programvelgeren en posisjon mot høyre

Trykk gjentatte ganger på tasten, inntil den ønskede lydstyrken er nådd: 0 (av), 1 (lav), 2 (middels), 3 (høy) og 4 (svært høy).

Sett den i Av-posisjon for å lagre lydstyrken for varselsignaler og forlate menyen.





## Sensorteknologi

### Mengdeautomatikk

Mengdeautomatikken tilpasser vannforbruket optimalt til hvert program, avhengig av tekstiltype og tøymengde.

### Balansekontrollsystem

Det automatiske kontrollsystemet for ubalanse registrerer ubalanse og forsøker å fordele tøyet jevnt ved å starte flere forsøk på sentrifugering.

Av sikkerhetsgrunner blir turtallet redusert dersom tøyet er ujevnt fordelt, eller det blir ikke sentrifugert.

**Merk:** Legg både små og store plagg inn i trommelen samtidig. → Side 28

### VoltMonitor

Det automatiske kontrollsystemet for spenning registrerer ulovlige underskridelser av spenningen. Programmet stoppes.

**Merk:** Hver gang det oppstår en underspenning, blinker kolonet i displayet.

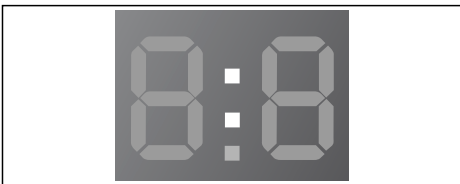

Programmet går videre når forsyningsspenningen er stabil igjen. Kolonet i displayet blinker ikke lenger. Dersom avbrytelsen fører til en forlengelse av programmet, blinker punktumet i displayet.

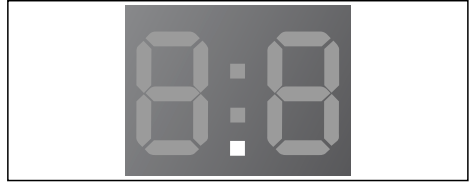

Kontrollsystemet for spenning blir aktivert når et program startes.

**Merk:** Ved strøbrudd blir vaskeprosessen avbrutt. Programmet går videre når strømmen blir slått på igjen.



## Rengjøring og vedlikehold



### Advarsel

#### Livsfare!

Kontakt med spenningsførende deler medfører fare for strømstøt. Slå av apparatet og trekk støpselet ut av stikkkontakten.



### Advarsel

#### Fare for forgiftning!

Rengjøringsmidler som inneholder løsemidler, f.eks. white spirit, kan føre til giftig damp. Ikke bruk rengjøringsmidler som inneholder løsemidler.

### Obs!

#### Skader på apparatet

Rengjøringsmidler som inneholder løsemidler, f.eks. white spirit, kan føre til skaper på maskinens overflate og andre deler. Ikke bruk rengjøringsmidler som inneholder løsemidler.

**no** Rengjøring og vedlikehold

## Kabinett/betjeningsfeltet

- Tørk av kassen og betjeningsfeltet med en myk, fuktig klut.
- Fjern rester av vaskemiddel straks.
- Ikke rengjør med en vannstråle.

## Vasketrommelen

Bruk klorfrie vaskemidler. Ikke bruk stålull.

## Avkalking

Ved riktig dosering av vaskemiddel, er det ikke nødvendig å avkalk. I tilfelle, må avkalkingsmiddelet brukes i henhold til angivelsene fra produsenten. Avkalkingsmiddel som er egnet for dette kan fåes via vår nettside eller hos kundeservice. → Side 30

## Rengjøring av vaskemiddelskuffen

Hvis det er rester av vaske- eller skyllemiddel:

1. Trekk ut vaskemiddelskuffen. Trykk ned innsatsen og trekk skuffen helt ut.
2. Ta ut innsatsen: trykk innsatsen nedenfra og oppover med fingeren.

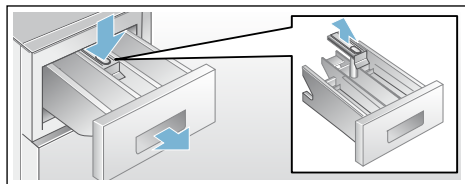

3. Rengjør skylleskålen og innsatsen med vann og børste og tørk dem. Rengjør huset på innsiden.
4. Sett på innsatsen og la den smekke i (sett sylindren på føringsstiften).
5. Skyv vaskemiddelskuffen inn.

**Merk:** La vaskemiddelskuffen stå åpen slik at resten av vannet tørker.

## Vannpumpen er tilstoppet

### ⚠ Advarsel

#### Fare for skoldning!

Vaskevannet er varmt under vask med høye temperaturer. Ved kontakt med det varme vaskevannet er det fare for skoldning.

La vaskevannet avkjøle.

1. Skru igjen vannkranen, slik at det ikke renner inn mere vann som må pumpes ut igjennom vaskevannspumpen.
2. Sett programvelgeren i posisjonen Av. Trekk ut støpselet.
3. Åpne serviceklaffen og ta den av.

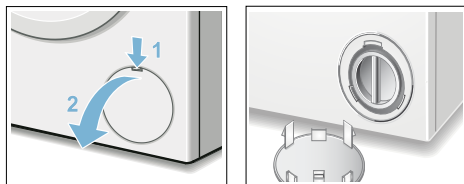

4. Skru pumpelokket forsiktig opp inntil vaskevannet begynner å renne ut. La vaskevannet renne ut i en egnet beholder.

**Merk:** Restvannet kan renne ut.

5. Skru pumpelokket forsiktig av og rengjør innsiden, gjengene på pumpelokket, og pumpekassen. Vingehjulet på vannpumpen må kunne dreies rundt.

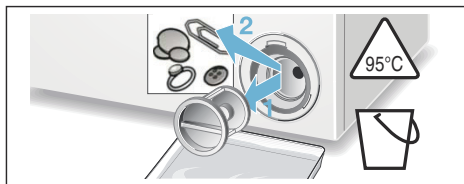

6. Sett pumpelokket på igjen og skru det fast. Håndtaket må stå loddrett.

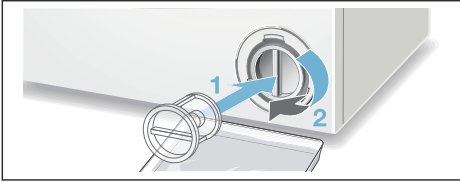

7. Lukk serviceluken.

**Merk:** For å hindre at det ved neste vaskeomgang renner vaskemiddel som ikke er utnyttet ned i avløpet: hell 1 liter vann i kammer **II** og start programmet **Ⓞ Sentrifugering/Ut pumping** (dersom det kun skal pumpes ut: sett o/min (sentrifugeringsturtall) på - -).

## Avløpsslangen er tilstoppet ved sifongen

1. Sett programvelgeren i posisjonen Åpen. Trekk ut støpselet.
2. Løsne slangeklemmen og trekk avløpsslangen forsiktig ut. Restvannet kan renne ut.
3. Rengjør avløpsslangen og servantstussen.

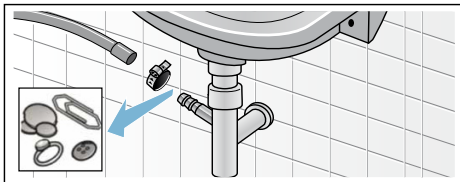

4. Sett avløpsslangen på igjen og sikre tilkoblingsstedet med slangeklemme.

## Silen i vanntilførselen er tilstoppet

Hertil må først vanntrykket i tilførselsslagen bygges ned:

1. Steng vannkranen.
2. Velg et hvilket som helst program (unntatt **Ⓞ Sentrifugering/Ut pumping**).
3. Trykk på starttasten. La programmet gå i ca 40 sekunder.
4. Sett programvelgeren i posisjonen Av. Trekk ut støpselet.
5. Rengjør silen på vannkranen: Ta slangen av vannkranen. Rengjør silen med en liten børste.

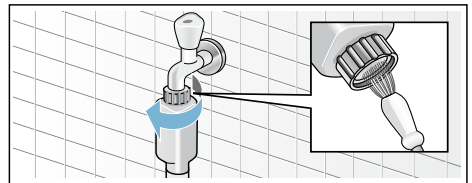

6. Rengjøring av silen på baksiden av apparatet: Ta slangen av på baksiden av apparatet, ta silen ut med en tang, og rengjør den.

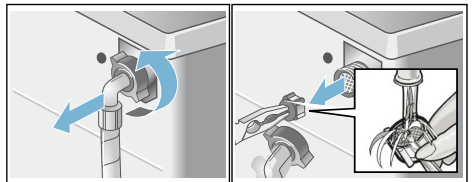



7. Koble til slangen og kontroller at den er tett.

**no** Hva kan du gjøre hvis det oppstår feil?





## Hva kan du gjøre hvis det oppstår feil?

### Henvisninger i displayet

Indikasjon	Årsak/hjelp
	Lukk vaskeluken skikkelig; evt. er tøy inneklemt i døren.
E:17	Åpne vannkranen helt, tilførselslangen har knekk/er inneklemt; vanntrykket er for lavt, rengjør silen → Side 27
E:18	Vaskevannspumpen er tilstoppet, rengjør vaskevannspumpen → Side 26 Avløpsslangen/avløpsrøret er tilstoppet, rengjør avløpsslangen ved sifongen → Side 27
E:23	Vann i bunnpannen, apparatet er utett. Ring til kundeservice! → Side 30
	Barnesikringen er aktiv; deaktivér → Side 21
	Blinker → Er det registrert for mye skum? → Side 28
:	Blinker → Strømspanningen er for lav → Side 25
.	Blinker → Underspenning i vaskeprogrammet. Programmet blir forlenget. → Side 25
andre visninger	Slå av apparatet, vent i 5 sekunder og slå det så på igjen. Dersom indikasjonen vises på nytt, ring til kundeservice → Side 30

### Hva kan du gjøre hvis det oppstår feil?

Feil	Årsak/hjelp
Det renner ut vann.	<ul style="list-style-type: none"><li>■ Sett avløpsslangen riktig fast / skift den ut.</li><li>■ Skru fast skruforbindelsen på tilløpsslangen.</li></ul>
Det renner ikke inn vann. Vaskemiddelet blir ikke skylt inn.	<ul style="list-style-type: none"><li>■ Starttast ikke trykket?</li><li>■ Vannkranen er ikke åpen?</li><li>■ Er silen ev. tilstoppet? Rengjør silen. → Side 27</li><li>■ Har tilløpsslangen en knekk / er den inneklemt?</li></ul>
Døren kan ikke åpnes.	<ul style="list-style-type: none"><li>■ Sikkerhetsfunksjonen er aktiv. Programavbrudd?</li><li>■ Er det valgt --- (Skyllestopp = uten sluttcentrifugering)? → Side 22</li></ul>
Programmet starter ikke.	<ul style="list-style-type: none"><li>■ Er starttasten trykket eller ☹ Ferdig om-tid valgt?</li><li>■ Er døren lukket?</li><li>■ Er barnesikringen aktiv? Deaktiver. → Side 21</li></ul>
Vaskevannet blir ikke pumpet ut.	<ul style="list-style-type: none"><li>■ Er det valgt --- (Skyllestopp = uten sluttcentrifugering)? → Side 22</li><li>■ Rengjør vannpumpen. → Side 26</li><li>■ Avløpsrøret og/eller avløpsslangen må rengjøres.</li></ul>
Vannet i trommelen er ikke synlig.	Ingen feil – vannet befinner seg under det synlige området.

Feil	Årsak/hjelp
Resultatet av sentrifugeringen er ikke tilfredsstillende. Tøyet er vått / for fuktig.	<ul style="list-style-type: none"> <li>■ Ingen feil – ubalansekontrollsystem har avbrutt sentrifugeringen på grunn av ujevn fordeling av tøyet. Små og store plagg må fordeles i trommelen.</li> <li>■ Er det valgt for lavt turtall?</li> </ul>
Programforløpet er lengre enn vanlig.	<ul style="list-style-type: none"> <li>■ Ingen feil – ubalansekontrollsystem utjevner ubalanse ved å fordele tøyet flere ganger i maskinen.</li> <li>■ Ingen feil – skumkontrollen er aktiv – det blir tilkoblet en ekstra skylleomgang.</li> <li>■ Ingen feil - VoltMonitor aktiv → Side 25</li> </ul>
Programvarigheten endrer seg i løpet av vaskeomgangen.	Ingen feil – programforløpet blir optimert for den aktuelle vaskeprosessen. Dette kan føre til forandringer i programvarighet i displayet.
Det er restvann i kammeret for pleiemidler.	<ul style="list-style-type: none"> <li>■ Ingen feil – dette har ikke noe å si for virkningen av skyllemiddelet.</li> <li>■ Innsatsen må ev. rengjøres.</li> </ul>
Maskinen sentrifugerer lett flere ganger.	Ingen feil – kontrollsystemet for ubalanse utjevner ubalansen.
Det lukter i vaskemaskinen.	Program Bomull 90 °C gjennomføres uten tøy. Bruk normalt vaskemiddel.
Symbolet  blinker. Ev. kommer det skum ut av vaskemiddelskuffen.	Har du brukt for mye vaskemiddel? Bland en spiseskje tøymykner med 1/2 l vann, og fyll dette i kammer II (ikke med yttertøy, treningstøy og tekstiler med dun!) Bruk mindre vaskemiddel ved neste vask.
Sterk støydannelse, vibrasjoner og “vandring” av maskinen under sentrifugeringen.	<ul style="list-style-type: none"> <li>■ Er apparatet skikkelig innrettet? Juster apparatet. → Side 35</li> <li>■ Er maskinføttene festet? Fest maskinføttene. → Side 35</li> <li>■ Er transportsikringene fjernet? Fjern transportsikringen. → Side 32</li> </ul>
I displayet blinker kolonet i Ferdig om-tid (:).	Strømspanningen er for lav → Side 25
Det enkelte punktumet (.) blinker.	Underspenning har i vaskeprogrammet ført til en forlengelse av vaskeprogrammet. → Side 25
Displayet/kontrolllampene fungerer ikke under driften.	<ul style="list-style-type: none"> <li>■ Strømbrudd?</li> <li>■ Er sikringene utløst? Slå på sikringen / skift den ut.</li> <li>■ Hvis feilen oppstår på nytt, kontakt kundeservice. → Side 30</li> </ul>
Det er rester etter vaskemiddel på tøyet.	<ul style="list-style-type: none"> <li>■ Det hender at fosfatfrie vaskemidler inneholder rester som ikke lar seg løse opp i vann.</li> <li>■ Velg skylleprogram, eller børst av tøyet etter vaskingen.</li> </ul>
I pausetilstand lyser  + <b>YES</b> i displayet.	Det er mulig å legge inn mer tøy.
I pausetilstand blinker  + <b>NO</b> i displayet og starttasten.	Det er ikke mulig å legge inn mer tøy. Vent til  + <b>YES</b> lyser (ca. 1 min).

Feil	Årsak/hjelp
I pausetilstand vises <b>NO</b> i indikasjonfeltet.	Vannstanden er for høy. Det er ikke mulig å legge inn mer tøy. Lukk døren med en gang. Trykk på starttasten for å fortsette programmet.
Når du ikke selv kan utbedre en feil (etter slå av/på), eller når det er nødvendig med en reparasjon:	
<ul style="list-style-type: none"> <li>■ Sett programvelgeren i posisjonen Av. Apparatet er avslått.</li> <li>■ Trekk støpselet ut av stikkontakten.</li> <li>■ Steng vannkranen, og ring til kundeservice. → Side 30</li> </ul>	



## Kundeservice

Kan du ikke utbedre feilen selv (Feil, hva kan du gjøre? → Side 28), ta kontakt med kundeservice. → Omslag

Vi finner alltid en god løsning og prøver å unngå unødvendige besøk av teknikere.

Vennligst oppgi produktnummer (E-nr.) og produksjonsnummer (FD) på apparatet ved kontakt med kundeservice.

E-Nr. _____	FD _____
-------------	----------

Produktnummer

Produksjonsnummer

Denne informasjonen finner du  
\*avhengig av modell:

på vaskeluken innvendig\*/den åpne service-klaffen\* og på baksiden av apparatet.

### Du kan stole på produsentens kompetanse.

Ta kontakt med oss. Du kan være sikker på at reparasjonen blir utført av utdannede serviceteknikere som bruker originale reservedeler.



## Tekniske data

### Mål:

84,8 x 60 x 40 cm  
(høyde x bredde x dybde)

### Vekt:

65 kg

### Strømtilkobling:

Nominell spenning 220-240 V, 50 Hz

Nominell strøm 10 A

Nominell ytelse 2300 W

### Vanntrykk:

100-1000 kPa (1-10 bar)

### Effektforbruk i avslått tilstand:

0,13 W

### Opptatt effekt når maskinen er klar til bruk (maskinen er ikke slått av):

1,60 W

## Oppstilling og tilkobling

### Leveringsomfang

**Merk:** Kontrollér vaskemaskinen for transportskader. En skadet vaskemaskin må ikke tas i bruk. Ved reklamasjoner kan du henvende deg til forhandleren der du kjøpte maskinen, eller til vår kundeservice.

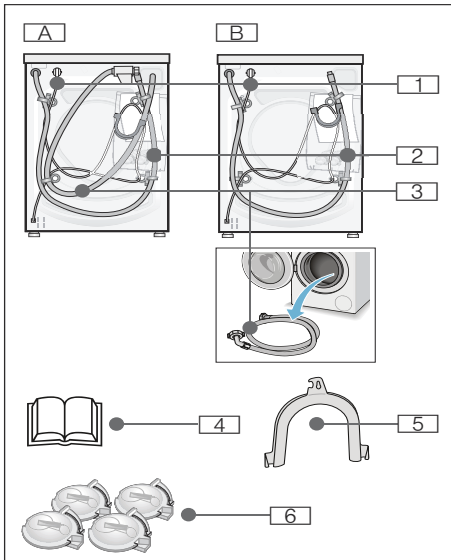

Alt etter modell:

- |                      |  |
|----------------------|--|
| <b>A</b> Aquastop    | <b>3</b> Vanntilløp                                |
| <b>B</b> Standard    | <b>4</b> Bruks- og oppstillingsveiledning          |
| <b>1</b> Nettledning | <b>5</b> Rørbøyning for fiksering av avløpsslangen |
| <b>2</b> Vannavløp   | <b>6</b> Deksel                                    |

### I tillegg trenges det ved tilkobling av vannavløpsslangen til en sifong:

1 slangeklemme  $\varnothing$  24-40 mm (faghandelen) for tilkobling til en sifong, vanntilkobling  $\rightarrow$  Side 33

### Nyttig verktøy:

- Vater til justering  $\rightarrow$  Side 35
- Skiftenøkkel med
  - SW13: for å løse transportsikringene  $\rightarrow$  Side 32
  - SW17: for innretting av apparatføttene  $\rightarrow$  Side 35

## Oppstilling

**Merk:** Fuktigheten i trommelen er forårsaket av sluttkontrollen.

## Sikker oppstilling

### Advarsel Fare for skade!

- Vaskemaskinen er meget tung – vær forsiktig dersom den skal løftes.
- Ved løft av vaskemaskinen ved å holde fast i byggekomponenter som rager ut, (f.eks. vaskeluken), kan disse komponentene brette av og føre til skade. Vaskemaskinen må ikke løftes opp etter byggekomponenter som rager ut.
- Ved ikke sakkyndig opplegg av slanger og strømledninger er det fare for å snuble og det oppstår fare for skade. Legg ut slanger og ledninger slik at det ikke oppstår snublefare.

### Obs! Skader på apparatet

- Slanger som er frosset, kan breste/sprekke. Still ikke opp vaskemaskinen i rom hvor det er fare for frost og/eller ute i det fri.

## no Oppstilling og tilkobling

- Ved løft av vaskemaskinen ved å holde fast i byggekomponenter som rager ut (f.eks. vaskeluken), kan disse komponentene brette av og føre til skade på maskinen. Vaskemaskinen må ikke løftes opp etter byggekomponenter som rager ut.

**Merk:** I tilstilfeller må tilkoblingen foretas av en fagperson.

## Oppstillingssted

**Merk:** Det er viktig at vaskemaskinen står godt, slik at den ikke vandrer!

- Oppstillingsflaten må være fast og jevn.
- Myke gulv/gulvbelegg er ikke egnet.

## Oppstilling på en sokkel eller en flate/gulv av trebjelker

### Advarsel

#### Skader på apparatet!

Vaskemaskinen kan vandre under sentrifugeringen og vippe/falle ned fra sokkelen.

Føttene på vaskemaskinen må absolutt festes med holdelasker.

Holdelasker: best.nr. WX 975600

**Merk:** Ved gulv som har trebjelker:

- Plassér vaskemaskinen i et hjørne hvis det er mulig.
- Skru fast en vannbestandig treplate (min. 30 mm tykk) på gulvet.

## Fjerne transportsikringene

### Obs!

#### Skader på apparatet

- Vaskemaskinen er sikret for transport med transportsikringer. Transportsikringer som ikke er blitt fjernet kan under driften føre til skade på vaskemaskinen f.eks. på trommelen. Før første gangs bruk må alle 4 transportsikringene fjernes komplett og oppbevares.
- For å unngå transportskader ved en senere transport, må transportsikringene absolutt monteres igjen før transporten.

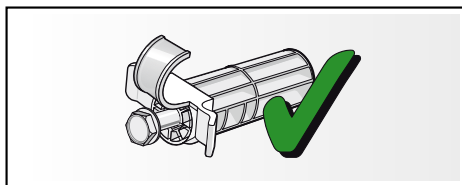

Skruen og hylsen må oppbevares sammenskrudd.

1. Ta slangene ut av holderen.
2. Ta slange ut av rørbøyningen og ta av rørbøyningen.
3. Løsne og fjern alle de fire transportsikringskruene.

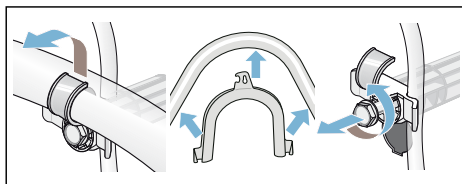



4. Ta strømledningen ut av holderne. Fjern hylsene.

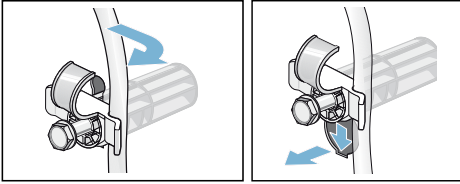

5. Sett på dekslene.

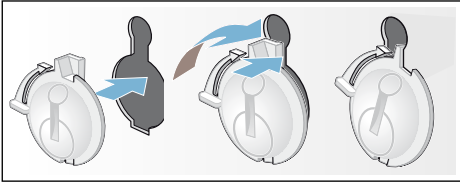

## Lengden på slanger og ledninger

### tilkobling på venstre side

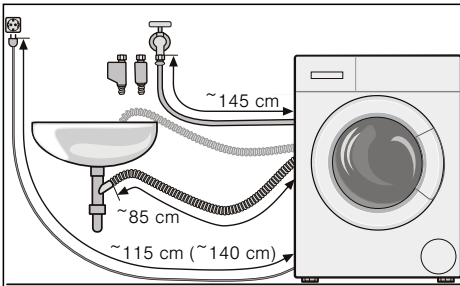

eller

### tilkobling på høyre side

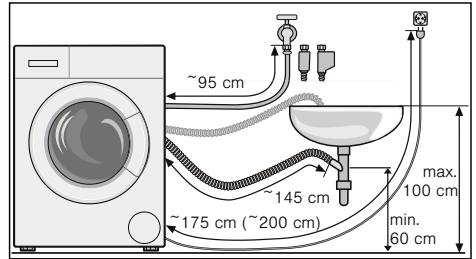

**Merk:** Ved bruk av slangeholder forkortes den mulige lengden på slangen!

**Tips:** Disse fås kjøpt i faghandelen/hos kundeservice:

- Forlengelse for tilførselslange for Aquastop hhv. for tilførselslange for kaldt vann (ca. 2,50 m). Best.-nr. WZ10130
- Lengre tilførselslange (ca. 2,20 m), for modell standard.

## Vanntilkobling

### ⚠ Advarsel

#### Fare for elektrisk støt!

Ved kontakt av spenningsførende deler med vann kan det oppstå livsfare. Aquastop-sikkerhetsinnretning må ikke dyppes ned i vann (inneholder elektrisk ventil).

### Obs!

#### Vannskade

Tilkoblingsstedene for vanntilløps- og vannavløpslangen står under høyt vanntrykk. For å unngå lekkasje eller vannskader følg absolutt henvisningene i dette kapittelet.

## no Oppstilling og tilkobling

### Merknader

- I tillegg til de henvisningene som er oppført her, må det tas hensyn til særlige forskrifter fra det lokale vann- og elektrisitetsverket på stedet.
- Anvend vaskemaskinen kun med kaldt drikkevann.
- Vaskemaskinen skal ikke tilkobles et blande batteri for en trykløs varmtvannsbeholder.
- Det må kun brukes den medleverte tilløpsslangen, eller en slange som er kjøpt i en autorisert faghandel, ikke bruk en brukt slange!
- I tvilstilfeller må tilkoblingen foretas av en fagperson.

## Vanntilløp

### Merknader

- Tilløpsslangen må ikke ha knekk, kvestelser, forandringer eller bli skåret over (fastheten er da ikke lenger garantert).
- Skruene skal bare skrues fast for hånd. Dersom skruene blir skrudd for mye fast med et verktøy (tang), kan gjenget bli skadet.

### Optimalt vanntrykk i ledningen er: 100-1000 kPa (1-10 bar)

- Når vannkranen er åpen, strømmer det minst 8 l/min.
- Ved høyere vanntrykk må det monteres trykkreduksjonsventil.

### Tilkobling

Tilkople slangen for vanntilløpsslangen til vannkranen ( $\frac{3}{4}$ " = 26,4 mm) og på apparatet (ikke ved modeller med Aquastop):

### ■ Aquastop

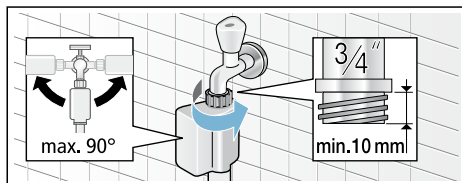

### ■ Standard

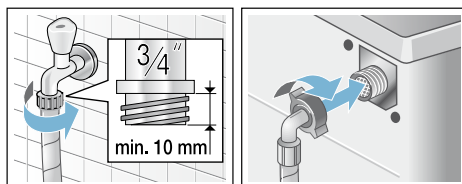

Åpne vannkranen forsiktig og kontrollér at koblingsstedene er tette.

**Merk:** Skruforbindelsene står under trykk fra vannledningen.

## Vannutløp

### Obs!

### Vannskade

Når den opphengte avløpsslangen på grunn av for høyt vanntrykk under utpumpingen rutsjer ut av vasken, kan vannet som renner ut føre til vannskade. Sikre avløpsslangen slik at den ikke sklir ut.

### Merknader

- Vannavløpsslangen må ikke ha knekk eller strekkes i lengden.
- Høydeforskjellen mellom oppstillingsflaten og avløpet: min. 60 cm – maks. 100 cm

## Avløp i en vask



### Advarsel Fare for skolding!

Ved vasking med høye temperaturer kan det oppstå fare for skolding ved berøring av varmt vaskevann (f.eks. ved utpumping av varmt vaskevann i en vask).

Ikke stikk hendene ned i det varme vaskevannet.

### Obs!

#### Skade på apparat/skade på tekstiler

Når enden på avløpsslangen blir dyppet ned i det utpumpete vannet, kan det være at apparatet suger vannet tilbake og vaskemaskinen/tekstilene kan bli skadet.

Pass på at:

- Proppen ikke lukker! avløpet i vasken.
- vannet renner ut fort nok.
- enden på avløpsslangen ikke dyppes ned i det utpumpete vannet!

#### Opplegg av avløpsslangen:

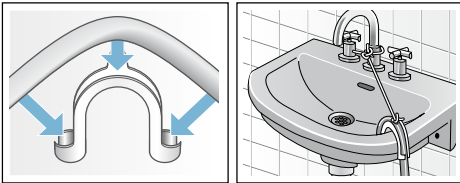

## Avløp i et vannlås (sifong)

Tilkoblingsstedet må sikres med slangeklemme med Ø 24-40 mm (faghandelen).

#### Tilkobling

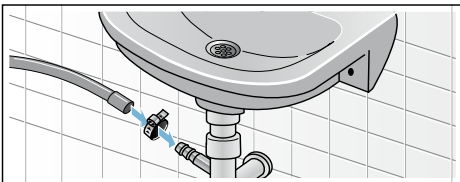

## Avløp i et plastrør med gummimuff eller ned i avløpet:

#### Tilkobling

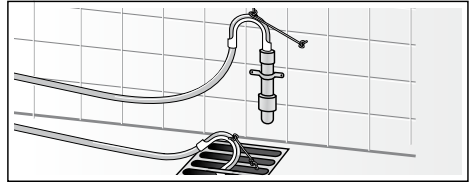

## Justering

1. Løsne kontramutteren med urviseren med skrunøkkel.
2. Kontroller innretningen av vaskemaskinen med et vater, evt. må den korrigeres. Juster høyden ved å vri på apparatføttene.  
**Merk:** Alle fire apparatføttene må stå stødig på underlaget. Vaskemaskinen må ikke vackle!
3. Skru fast kontramutteren mot huset. Hold foten fast og ikke forandre høyden på den.

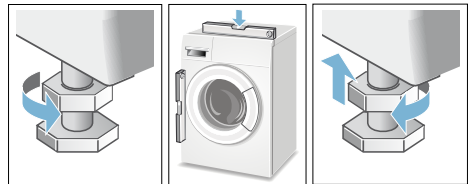

#### Merknader

- Kontramutrene på alle fire apparatføttene må være skrudd fast mot huset!
- Kraftig støydannelse, vibrasjoner og "vandring" av maskinen kan være forårsaket av at den ikke er skikkelig innrettet!

## Elektrisk tilkobling

### Advarsel

#### Livsfare!

Kontakt med spenningsførende deler medfører fare for strømstøt.

- Ta aldri på støpselet med våte hender.
- Trekk aldri i strømledningen når du vil ta støpselet ut av kontakten, men hold i støpselet. Slik unngår du skader på kabelen.
- Trekk aldri ut støpselet mens maskinen er i bruk.

Følg anvisningene nedenfor og forsikre deg om følgende:

#### Merknader

- Strømspanningen i huset og angivelsene på vaskemaskinen (se typeskilt på apparatet) stemmer overens. Tilkoblingsverdiene og nødvendige sikringsstørrelser er angitt på typeskiltet på maskinen.
- Vaskemaskinen må kun tilkobles vekselstrøm og en forskriftsmessig installert jordet stikkontakt.
- Støpselet og stikkontakten passer til hverandre.
- Tverrsnittet på ledningen er tilstrekkelig.
- Jordingssystemet er forskriftsmessig installert.
- Skifte av nettleddning må kun (dersom nødvendig) utføres av en kvalifisert elektriker. Reserveledning fås kjøpt hos kundeservice.
- Ikke bruk fordelingskontakt /-koblinger eller skjøteledninger.
- Ved bruk av en jordfeilbryter må det kun brukes en type som har dette tegnet . Kun dette tegnet garanterer at den oppfyller de gyldige forskriftene.
- Stikkontakten må alltid være tilgjengelig.

- Strømledningen må ikke knekkes, klemmes, endres, klippes over eller komme i berøring med varmekilder.

## Før første gangs vask

Vaskemaskinen ble nøye kontrollert før den forlot fabrikk. For å fjerne eventuelle rester av testvannet bør du vaske **uten** tøy i maskinen den første gangen.

#### Merknader

- Vaskemaskinen må stilles opp og tilkobles forskriftsmessig. Oppstilling og tilkobling → Side 31
  - En vaskemaskin som er skadet, må aldri tas i bruk. Informer kundeservice. → Side 30
1. Kontrollér vaskemaskinen.
  2. Støpselet stikkes inn.
  3. Åpne vannkranen.
  4. Slå på apparatet.
  5. Lukk døren (ikke fyll i tøy!).
  6. Still inn programmet Bomull 90 °C.
  7. Åpne vaskemiddelskuffen.
  8. Fyll ca. 1 l vann på kammer II.
  9. Fyll normalt vaskemiddel i henhold til angivelsene fra produsenten for lett smusset tøy på kammer II.  
**Merk:** For å unngå skumdannelse, bruk kun halvparten av den anbefalte vaskemiddelmengden. Ikke bruk vaskemiddel for ull- eller fintøy.
  10. Lukk vaskemiddelskuffen.
  11. Trykk på starttasten.
  12. Ved programslutt settes programvelgeren i posisjonen Av.
- Vaskemaskinen er nå klar til bruk.**

## Transport

### Forberedende arbeider:

1. Lukk vannkranen.
2. Redusér vanntrykket i tilløpsslangen.  
Rengjøring og vedlikehold – Silen i vanttilløp → *Side 27*
3. Slipp ut resterende vaskevann.  
Rengjøring og vedlikehold – Vannpumpen er tilstoppet → *Side 26*
4. Skill vaskemaskinen fra strømmettet.
5. Demontér slangene.

### Montere transportsikringer:

1. Ta dekslene av og oppbevar dem.  
Ev. må det brukes en skrutrekker.

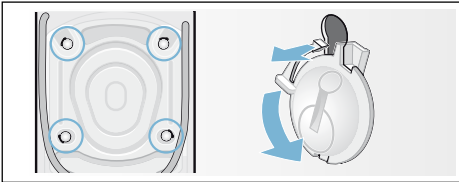

2. Sett inn alle de fire hylsene.  
Klem fast strømledningen til holderne. Sett inn skruene og skru dem fast.

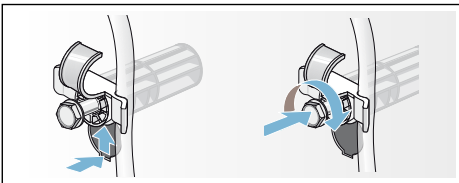

### Før oppstart:

#### Merknader

- må **absolutt** transportsikringene fjernes! → *Side 32*
- For å forhindre at det ved neste vaskeomgang renner vaskemiddel som ikke er utnyttet ned i avløpet: hell 1 liter vann i kammer **II** og start programmet ☉ Sentrifugering/**Utpumping** 🌀 (dersom det kun skal pumpes ut: sett o/min (sentrifugeringsturtall) på - - -).

### kun for apparater med Aquastop

I tillegg til garantikrav overfor selgeren ut fra salgsavtalen og i tillegg til vår apparatgaranti yter vi utskifting av maskin til følgende betingelser:

1. Dersom det på grunn av en feil på vårt Aquastop-system skulle oppstå en vannskade, så erstatter vi skaden hos private forbrukere.
2. Denne ansvarsgarantien gjelder for hele levetiden til maskinen.
3. Forutsetning for garantikravet er at apparatet med Aquastop er forskriftsmessig satt opp og tilkoblet i henhold til våre anvisninger. Dette inkluderer også en forskriftsmessig utført forlengelse av Aquastop (originalt tilbehør).

Vår garanti strekker seg ikke til defekte tilkoblingsledninger eller armaturer inntil Aquastop-tilkoblingen ved vannkranen.

4. Apparater med Aquastop trenger prinsipielt hverken å overvåkes mens de er i drift eller å sikres etterpå ved å stenge vannkranen. Du skal allikevel stenge vannkranen ved lengre fravær fra huset, f.eks. når du reiser på ferie i flere uker.



## Rådgivning og reparasjonsoppdrag ved feil

N 22 66 06 00

Kontaktadressene til alle land finnes i den vedlagte fortegnelsen over kundeservice.

BSH Hausgeräte GmbH  
Carl-Wery-Straße 34  
81739 München  
GERMANY  
[siemens-home.bsh-group.com](http://siemens-home.bsh-group.com)

Produsert av BSH Hausgeräte GmbH under Siemens AGs varemerkelisens



9001032217 (9611)