

SIEMENS



Pyykinpesukone

WM14W447DN

siemens-home.com/welcome

fi Käyttö- ja asennusohje

Register
your
product
online

Pyykinpesukone

Valintasi on Siemens pyykinpesukone.

Varaa itsellesi pari minuuttia aikaa lukemiseen ja perehdy pyykinpesukoneesi etuihin.

Jokainen pyykinpesukone joutuu ennen tehtaalta lähtöä lopputarkastukseen, missä tarkastetaan huolellisesti koneen toiminta ja sen moitteeton kunto. Näin varmistetaan, että merkin Siemens asettamat korkeat laatuvaatimukset täyttyvät.

Lisätietoja tuotteistamme, tarvikkeista, varaosista ja huollosta saat verkkosivuiltamme www.siemens-home.com tai kääntymällä kuluttajapalvelumme puoleen.

Mikäli käyttö- ja asennusohjeet koskevat eri malleja, eroihin viitataan kyseisissä kohdissa.



Ota pyykinpesukone käyttöön vasta kun olet lukenut nämä käyttö- ja asennusohjeet!

Kuvaustavat

Varoitus!

Tämä symbolin ja sanan yhdistelmä viittaa mahdolliseen vaaratilanteeseen. Sen huomiotta jättäminen voi johtaa hengenvaaraan tai loukkaantumiseen.

Huomio!

Tämä sana viittaa mahdolliseen vaaratilanteeseen. Sen huomiotta jättäminen voi johtaa esinevaurioihin ja/ tai ympäristövahinkoihin.

Ohje / Vihje

Koneen optimaalista käyttöä koskevia ohjeita / muuta hyödyllistä tietoa.

1. 2. 3. / a) b) c)

Käsittelyvaiheet kuvataan luvuilla tai kirjaimilla.

■ / -

Luettelot kuvataan ruuduilla tai luettelomaviivoilla.

Sisällysluettelo

 Määräystenmukainen käyttö 4	 Laitteen käyttö 20
 Turvallisuusohjeet 5	Pyykinpesukoneen valmistelut 20
Sähköturvallisuus 5	Laitteen kytkeminen päälle/ ohjelman valinta 20
Loukkaantumisvaarat 5	Pyykin asettaminen rumpuun 20
Lasten turvallisuus 6	Pesu ja huuhteluaineen annostelu . . . 21
 Ympäristönsuojelu 7	Ohjelma-asetusten muuttaminen 22
Pakkaus/käytöstä poistettu laite 7	Ohjelman lisäasetusten valinta 22
Säästövinkkejä 7	Ohjelman käynnistäminen 22
 Pikakäyttöohjeet 8	Lapsilukko 22
 Tutustuminen laitteeseen 9	Pyykin lisääminen koneeseen 23
Pyykinpesukone 9	Ohjelman muuttaminen 23
Ohjauspaneeli 10	Ohjelman keskeyttäminen 23
Näyttöruutu 11	Ohjelman lopettaminen kun pyykki jää veteen 23
 Pyykki 12	Ohjelman päätyminen 23
Pyykin esivalmistelu 12	Pyykin poistaminen/ aitteen kytkeminen pois päältä 24
Pyykin lajittelu 12	 Laitteasetukset 24
 Pesuaine 13	Säätötilan aktivointi 24
Oikea pesuainevalinta 13	Äänimerkin voimakkuuden muuttaminen 25
Energian ja pesuaineen säästö 13	Laitteen automaattisen pois päältä kytketymisen valinta käyttöön/ poistaminen käytöstä 25
 Ohjelmataulukko 14	Säätötilan lopettaminen 25
Ohjelmavalitsimen ohjelmat 14	 Tunnistimet 25
Tärkkäys 17	Määräautomatiikka 25
Värjäys/värin poisto 17	Epätasapainon tunnistusjärjestelmä . 25
Liotus 18	Aquasensor 25
 Ohjelmien esiasetukset 18	 Puhdistus ja huolto 26
Lämpötila 18	Koneen ulkopinta ja ohjauspaneeli . . 26
Linkousnopeus 18	Pesurumpu 26
Valmis vasta 19	Kalkinpoisto 26
 Ohjelman lisäasetukset 19	Pesuainekotelo ja kotelokehys 26
ecoPerfect @ 19	Poistopumppu tukossa, hätätyhjennys 27
speedPerfect =  19	Hajulukoon kytketty poistovesiletku on tukossa 27
Rypistymisesto 19	Tulovesisihti on tukossa 28
Tehohuuhtelu 19	

 **Toimintahäiriö,
mitä on tehtävä? 28**

Lukon avaaminen hätätilanteessa . . 28
Ohjeet näyttöruudussa. 29
Toimintahäiriö, mitä on tehtävä? . . . 30

 **Huoltopalvelu 32**

 **Kulutustiedot. 33**

Pääpesuohjelmien energian- ja
vedenkulutus, ohjelmien kesto ja
jäännöskosteus 33
Tehokkaimmat pesuohjelmat
puuvillatekstiileille 34

 **Tekniset tiedot. 34**

 **Sijoittaminen ja liittäminen . . . 35**

Toimituksen sisältö 35
Turvallisuusohjeet 35
Sijoitusalue 36
Sijoitus jalustan päälle
tai huoneeseen, jossa on
puupalkkirakenteet 36
Sijoittaminen korokkeen päälle,
jossa on laatikko 36
Laitteen sijoittaminen työtason
alle tai keittiökaapistoon 36
Kuljetustukien poistaminen 36
Letkujen ja johtojen pituudet 37
Tulovesi 38
Poistovesi 39
Suoristaminen 40
Sähköliitäntä 40
Ennen ensimmäistä pesukertaa. . . . 41
Kuljettaminen 42

 **Aquastop-takuu 43**

 **Määräystenmukainen
käyttö**

- Suunniteltu käytettäväksi vain kotitaloudessa ja kodinomaisissa olosuhteissa.
- Pyykinpesukone on tarkoitettu konepesun kestävien tekstiilien ja käsinpestävien villatekstiilien pesuun pesuaineliuoksessa.
- Käyttö vain kylmän vesijohtoveden ja tavallisten konepesuun soveltuvien pesu- ja huuhteluaineiden kanssa.
- Noudata aina valmistajan ohjeita kaikkien pyykinpesu-, tahranpoisto- ja huuhteluaineiden annostelussa.
- Kahdeksanvuotiaat ja sitä vanhemmat lapset ja henkilöt, joilla on alentunut fyysinen, aistillinen tai henkinen toimintakyky tai joilta puuttuu kokemus tai tieto pyykinpesukoneen käytöstä, saavat käyttää konetta vain, kun heidän turvallisuudestaan vastaava henkilö **valvoo** heitä tai on **opastanut** heitä koneen käytössä. Lapset eivät saa puhdistaa tai huoltaa konetta ilman valvontaa.
- Pidä alle kolmevuotiaat lapset poissa pyykinpesukoneen läheltä.
- Tämä laite on tarkoitettu käytettäväksi enintään 4000 metrin korkeudella merenpinnasta.
- Pidä lemmikkieläimet poissa pyykinpesukoneen läheltä.

Ennen laitteen käyttöönottoa: Lue käyttö ja asennusohjeet ja kaikki muut pyykinpesukoneen mukana tulevat tiedotteet ja noudata ohjeita. Säilytä ohjeet myöhempiä käyttötarvetta tai laitteen seuraavaa omistajaa varten.

Turvallisuusohjeet

Sähköturvallisuus

Varoitus **Hengenvaara!**

Jännitteisten osien koskeminen aiheuttaa sähköiskun vaaran.

- Tartu pistokkeeseen vain kuivin käsin.
- Vedä verkkojohtoa aina vain pistokkeesta, älä johdosta, koska johto voi vaurioitua.

Loukkaantumisvaarat

Varoitus **Loukkaantumisvaara!**

- Jos pyykinpesukonetta nostetaan sen ulkonevista osista (esim. täyttöluukusta), rakenneosat saattavat murtua ja aiheuttaa loukkaantumisia. Älä nosta pesukonetta sen ulkonevista osista.
- Jos nouset pesukoneen päälle, työtaso voi murtua ja aiheuttaa loukkaantumisia. Älä nouse pyykinpesukoneen päälle.

- Jos nojaat avattuun täyttöluukkuun tai asetat sen päälle painavan taakan, pesukone voi kaatua ja aiheuttaa loukkaantumisia. Älä nojaa auki olevaan täyttöluukkuun.
- Jos kosketat pyörivää rumpua, saatat loukata kätesi. Älä koske pyörivään rumpuun. Odota, kunnes rumpu on pysähtynyt.

Varoitus **Palovamman vaara!**

Kun pesulämpötila on korkea, voit polttaa itsesi koskettaessasi kuumaa pesuvettä. esim. kun kuuma pesuvesi poistuu pesualtaaseen. Älä laita kättäsi kuumaan pesuveteen.

Lasten turvallisuus

Varoitus **Hengenvaara!**

Pyykinpesukoneella leikkivät lapset voivat joutua hengenvaarallisiin tilanteisiin tai vahingoittaa itsenään.

- Älä jätä pieniä lapsia yksin pyykinpesukoneen luo!
- Älä anna lasten leikkiä pyykinpesukoneella!

Varoitus **Hengenvaara!**

Lapset voivat leikkiessään lukita itsensä vahingossa laitteeseen ja joutua hengenvaaraan.

Käytöstä poistetut laitteet:

- Irrota pistoke pistorasiasta.
- Katkaise verkkojohto ja irrota johto ja pistoke laitteesta.
- Riko täyttöluukun lukko.

Varoitus **Tukehtumisvaara!**

Lapset saattavat leikkiessään kääriytyä muoveihin ja pakkauksen osiin tai vetää esim. muovipussin päähänsä ja tukehtua.

Pidä pakkaus, muovit ja pakkauksen osat poissa lasten ulottuvilta.

Varoitus **Myrkytysvaara!**

Pesu- ja huuhteluaineiden nauttiminen saattaa aiheuttaa myrkytyksiä.

Säilytä pesu- ja huuhteluaineet poissa lasten ulottuvilta.

Varoitus **Silmä-/ihoärsytykset!**

Pesu- ja huuhteluaineet saattavat aiheuttaa tai silmä- tai ihoärsytystä joutuessaan silmiin tai iholle.

Säilytä pesu- ja huuhteluaineet poissa lasten ulottuvilta.

Varoitus **Loukkaantumisvaara!**

Kun pesulämpötila on korkea, täyttöluukun lasi kuumenee. Älä anna lasten koskettaa kuumaa luukun lasia.



Ympäristönsuojelu

Pakkaus/käytöstä poistettu laite













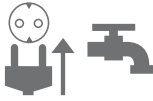
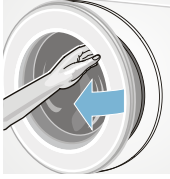

Hävitä pakkaus ympäristönsuojelumääräysten mukaisesti. Tämä laite on merkitty käytöstä poistettuja sähkö- ja elektroniikkalaitteita koskevan direktiivin 2012/19/EU mukaisesti (waste electrical and electronic equipment - WEEE). Tämä direktiivi määrittää käytöstä poistettujen laitteiden palautus- ja kierrätys säännökset koko EU:n alueella.

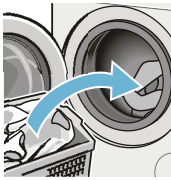
- **Energiansäästötila:** näyttöruudun valo sammuu muutaman minuutin kuluttua, valitsin ►II vilkkuu. Kun haluat aktivoida valon, paina jotain valitsinta. Energiansäästötila ei aktivoidu, kun ohjelma on käynnissä.
- **Automaattinen virrankatkaisu:** Kun laite on pidemmän ajan käyttämättä, laitteen virta katkeaa automaattisesti ennen ohjelman käynnistämistä ja ohjelman päätyttyä. Näin säästyy energiaa. Kytke laite päälle painamalla pääkytkintä. Toiminnon → *Sivu 24* kytkeminen päälle ja pois päältä
- Jos kuivaat pyykin pesun jälkeen kuivausrummussa, valitse linkousnopeus kuivausrummun valmistajan ohjeiden mukaan.

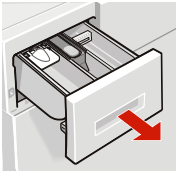
Säästövinkkejä

- Käytä hyödyksi valitun ohjelman maksimi täyttömäärä. Ohjelmataulukko → *Sivu 14*
- Pese normaalisti likaantunut pyykki ilman esipesua.
- Säästä energiaa ja pesuainetta, kun pyykki on kevyesti tai normaalisti likaantunutta. → *Sivu 13*
- Valittavissa olevat lämpötilat viittaavat tekstiileissä oleviin pesuohjemerkeittäihin. Koneessa käytetyt lämpötilat voivat poiketa näistä, jotta varmistetaan energiansäästön ja pesutuloksen kannalta paras mahdollinen yhdistelmä.

Pikakäyttöohjeet

1				
	Liitä pistoke pistorasiaan. Avaa vesihana.	Avaa täyttöluuku.	Kytke päälle painamalla valitsinta ①.	Valitse ohjelma, esim. Puuvilla .
2				
	Laittele pyykki.	Noudata suurinta sallittua täyttömäärää (mallista riippuen).	Aseta pyykki koneeseen.	Sulje täyttöluuku.
3				
	Annostele pyykinpesuaine.	Muuta tarvittaessa ohjelman ennakoasetuksia ja/tai valitse lisäasetuksia.	Käynnistä pesuohjelma.	
4				
	Pesuohjelman päättymisen	Avaa täyttöluuku ja ota pyykki pois koneesta.	Kytke pois päältä painamalla valitsinta ①.	Sulje vesihana (mallit, joissa ei ole Aquastop-toimintoa).

 Tutustuminen laitteeseen

Pyykinpesukone

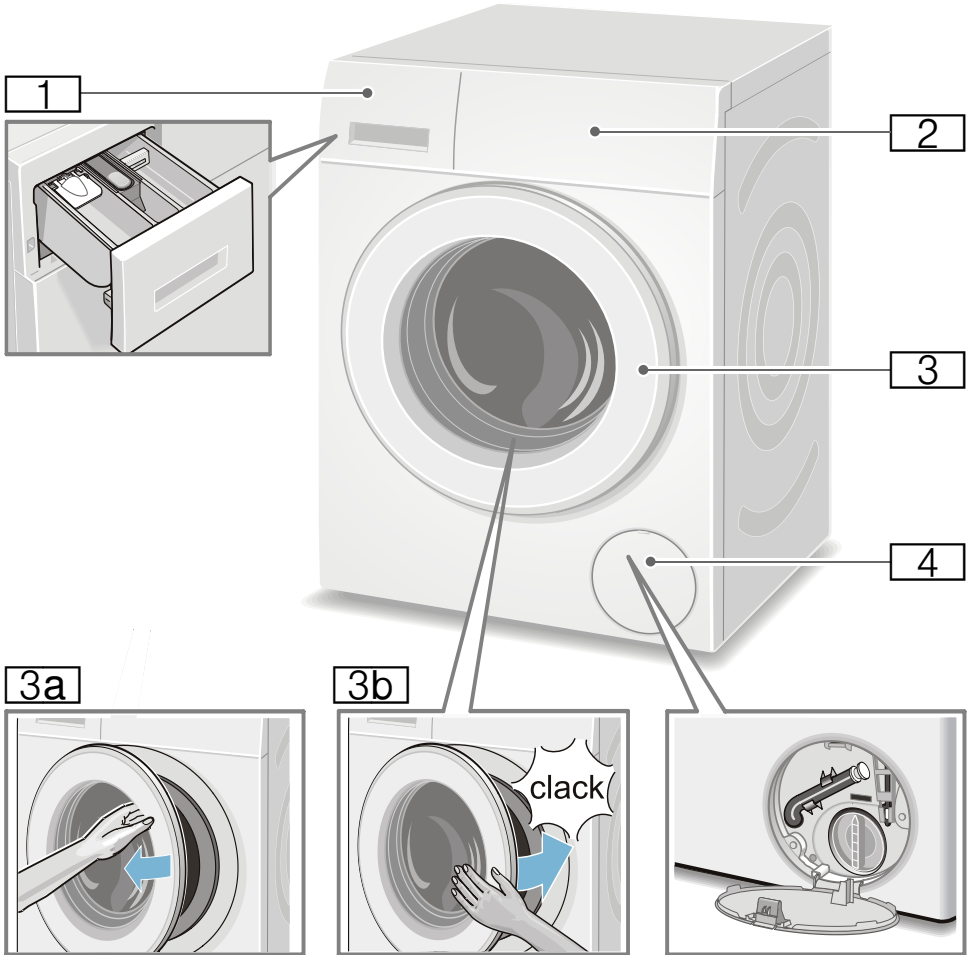

- 1** Pesuainekotelo → *Sivu 21*
- 2** Ohjauspaneeli/näyttöruutu
- 3** Täyttöluukku ja kahva
- 3a** Täyttöluukun avaaminen
- 3b** Täyttöluukun sulkeminen
- 4** Huoltoluukku

Ohjauspaneeli

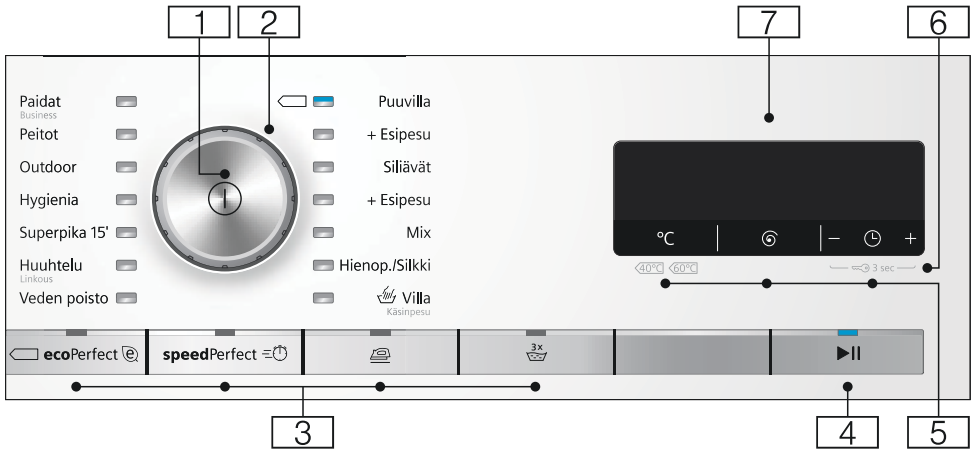

Huomaus: Kaikki valitsimet (paitsi pääkytkin) reagoivat herkästi kosketukseen, kevyt painallus riittää.

- 1 **Pääkytkin**
pesukoneen kytkemiseksi päälle ja pois päältä:
Paina valitsinta ①.
- 2 **Ohjelmavalitsin**
ohjelman valintaa varten:
Ohjelmataulukko → *Sivu 14*
- 3 **Ohjelmien lisäasetukset:**
→ *Sivu 19*
 - ecoPerfect ②,
 - speedPerfect ③,
 - Tehohuuhtelu (3x),
 - Rypistymisestä (👉)
- 4 **Valitsin ▶||:**
 - ohjelman käynnistämistä varten,
 - ohjelman taukoa varten, esimerkiksi pyykin lisäämiseksi → *Sivu 23*,
 - ohjelman keskeyttämistä varten → *Sivu 23*

- 5 **Ohjelman ennakoasetusten muuttaminen:** → *Sivu 18*
 - Lämpötila (°C),
 - Linkousnopeus (⊕),
 - Valmis vasta -ajastusaika (⌚)
- 6 **Lapsilukko** (🔒 3 sec.)
Aktivoi/deaktivoi, jotta asetettuja toimintoja ei voida epähuomiossa muuttaa:
Paina sitä varten valitsimia **Valmis vasta** (⌚) + ja - samanaikaisesti n. 3 sekuntia.
→ *Sivu 22*
- 7 **Näyttörüutu** asetuksia ja ohjeita varten. → *Sivu 11*

Näyttöruutu

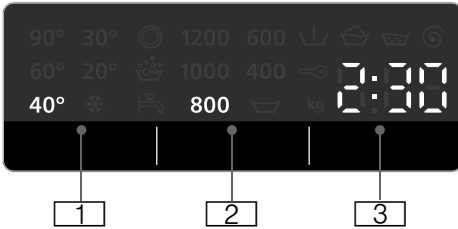

Ohjelmien ennakoasetukset:

- 1 **Lämpötila** °C
* - 90 (* = kylmä)
- 2 **Linkousnopeus** 1/min,
☒ - 1600*;
* suurin sallittu linkousnopeus valitusta ohjelmasta ja mallista riippuen,
☒ = ei linkousta → *Sivu 18*
- 3 **Valmis vasta -ajastusaika**
esim. 2:30;
ohjelman kesto ohjelman valinnan jälkeen h:min (tunnit: minuutit),
Päätymisajan esivalinta
1 - 24 h;
Ohjelman päättyminen ... h kuluttua (h=tunnit)
Täyttösuositus
esim. kg 7*;
* valitusta ohjelmasta riippuen

Muita ohjeita

Ohjelman eteneminen:

☒	Esipesu
☒	Peseminen
☒	Huuhtelu
☒	Linkous
- 0 -	Pesuohjelman päättymisen
☒	Ohjelman lopettaminen kun valittuna on Ei linkousta
- P -	Tauko, esim. pyykin lisäämistä varten

Täyttöluukku:

☒ palaa	Täyttöluukku voidaan avata.
☒ viikkuu	Ohjelman käynnistymisen jälkeen: täyttöluukku ei ole kunnolla kiinni.

Vesihana:

☒ palaa	Vesihana ei ole auki, ei vedenpainetta
☒ viikkuu	Vedenpaine liian pieni (voi pidentää ohjelman kesto)

Lapsilukko: → *Sivu 22*

☒ palaa	Lapsilukko on aktivoitu
☒ viikkuu	Lapsilukko on aktivoitu, ohjelma valitsinta on käännetty

Vaahdontunnistus:

☒ palaa	→ <i>Sivu 22</i>
------------	------------------

Vikanäyttö:

E: --	→ <i>Sivu 29</i>
-------	------------------

Äänimerkin säätö:

0 - 4	→ <i>Sivu 24</i>
-------	------------------

Laitteen automaattinen kytkeytyminen pois päältä:

On OFF	→ <i>Sivu 7</i> , → <i>Sivu 25</i>
--------	------------------------------------



Pyykki

Pyykin esivalmistelu

Huomio!

Laitevauriot/tekstiilien vauriot

Esineet (esim. kolikot, paperiliittimet, neulat, naulat) voivat vahingoittaa tekstiilejä tai pyykinpesukoneen rakenneosia.

Noudata sen tähden seuraavia pyykin esikäsitteilyä koskevia ohjeita:

- Tyhjennä taskut.

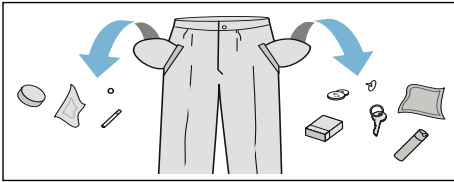

- Varo, ettei pyykin joukkoon pääse metalliesineitä (paperiliittimiä tms.), ja poista ne tarvittaessa.
- Pese hellävaraisen käsittelyn vaativat tekstiilit ja vaatekappaleet (sukat, kaarituelliset rintaliivit) pesupussissa.
- Sulje vetoketjut, napit ja nepparit.
- Harjaa taskuissa ja käänteissä oleva hiekka pois.
- Irrota verhoista pidikkeet tai sido ne pesupussin sisään.

Pyykin lajittelu

Lajittele pyykki valmistajan hoito-ohjeiden ja hoito-ohjemerkitöjen ja seuraavien ominaisuuksien mukaan:

- Kangas/kuitutyyppi
- Väri

Huomautus: Pyykki voi värjäytyä. Pese sen tähden valkoinen ja värillinen pyykki erikseen. Pese uudet värilliset tekstiilit ensimmäistä kertaa erillään.

- **Likaisuus**
Pestävien vaatekappaleiden tulisi olla myös suunnilleen yhtä likaisia. Muutamia esimerkkejä likaisuusasteista löydät → *Sivu 13*
 - **Kevyesti likaantunut:** älä esipese, valitse tarvittaessa asetus **speedPerfect** =☺
 - **Normaali**
 - **Runsaasti likaantunut:** laita koneeseen vähemmän pyykkiä, valitse ohjelma, jossa on mukana esipesu
 - **Tahrat:** poista/esikäsittele tahrat tuoreina. Painele ensin tahrää saippuaveteen kostutetulla liinalla. Älä hankaa. Pese sitten tekstiili sopivalla pesuohjelmalla. Pintyneet ja kuivuneet tahrat voivat joskus poistua vasta usean pesukerran jälkeen.
- Hoito-ohjeiden symbolit
Huomautus: Symboleissa olevat luvut viittaavat korkeimpaan sallittuun pesulämpötilaan.
 - ☺ Sopii tavanomaiseen pesuun; esim. ohjelma Puuvilla
 - ☹ Pestävä hellävaraisesti; esim. ohjelma Siliävät
 - ☹☹ Pestävä erittäin hellävaraisesti; esim. ohjelma Hienopesu/silkki
 - ☹☹☹ Käsien pestävä pyykki; esimerkiksi ohjelma ☹☹ Villa
 - ☹☹☹☹ Vesipesu kielletty.

Pesuaine

Oikea pesuainevalinta

Hoito-ohjemerkinnästä saat tietoa oikeasta pyykinpesuaineesta, lämpötilasta ja pyykin käsittelystä. → myös www.sartex.ch

Sivustolta www.cleanright.eu löydät paljon hyödyllistä tietoa kotitalouskäyttöön tarkoitetuista pesu-, hoito- ja puhdistusaineista.

- **Valkopesuaine, joka sisältää optisia kirkasteita**
sopii valkopesuun soveltuvaan valkoiseen pellava- tai puuvillapyykkiin
Ohjelma: Puuvilla / kylmä - maks. 90 °C
- **Kirjopesuaine, joka ei sisällä valkaisuaineita eikä optisia kirkasteita**
sopii kirjopyykkiin, joka on pellavaa tai puuvillaa
Ohjelma: Puuvilla / kylmä - maks. 60 °C
- **Kirjo- tai hienopesuaine, joka ei sisällä optisia kirkasteita**
sopii kirjopyykkiin, siliäville kuiduille ja synteettisille materiaaleille
Ohjelma: Siliävät / kylmä - maks. 60 °C
- **Hienopesuaine**
sopii hellävaraista käsittelyä vaativille tekstiileille, silkille tai viskoosille
Ohjelma: Hienopesu/Silkki / kylmä - maks. 30 °C
- **Villanpesuaine**
sopii villalle
Ohjelma: Villa / kylmä - maks. 40 °C

Energian ja pesuaineen säästö

Kun pyykki on kevyesti tai normaalisti likaantunutta, voit säästää energiaa (alentamalla pesulämpötilaa) ja pesuainetta:









Säästäminen	Likaisuus/ohje
Matalampi lämpötila ja pienempi pesuainemäärä annostelusuosituksen mukaan	<p>kevyt Likaa tai tahroja ei ole havaittavissa. Vaatteisiin on tarttunut ihon tuoksu, esim.:</p> <ul style="list-style-type: none"> ■ kevyet kesä-/urheiluvaatteet (muutaman tunnin käytetyt) ■ T-paidat, kauluspaidat, puserot (enintään 1 päivän käytetyt) ■ vieraiden vuodevaatteet ja pyyheliinat (1 päivän käytetyt)
	<p>normaali Näkyvää likaa/tai vähän helppoja tahroja, esim.:</p> <ul style="list-style-type: none"> ■ esim. T-paidat, kauluspaidat, paitapuserot (erittäin hikisiä, käytetty useamman kerran) ■ käsipyyhkeet, vuodevaatteet (olleet käytössä 1 viikon)
	<p>runsas Selvästi näkyvää likaa ja/tai tahroja, esim. astiapyyhkeet, vauvanpyykki, työvaatteet</p>
Lämpötila hoito-ohjemerkinän ja pesuainemäärä annostelusuosituksen ja runsaasti likaantuneen pyykin mukaan	

















Huomautus: Noudata aina valmistajan ohjeita kaikkien pyykinpesu-, tahrannoist- ja huuhteluaineiden annostelussa. → *Sivu 21*













Ohjelmataulukko

Ohjelmaavalitsimen ohjelmat

Ohjelma/pyykkilaji/ohjeita	Asetukset
<p>Ohjelman nimi</p> <p>Lyhyt kuvaus ohjelmasta ja/tai minkä tyyppisille tekstiileille se sopii.</p>	<p>Suurin sallittu täyttömäärä</p> <p>Valittavissa oleva Lämpötila (❄ = kylmä)</p> <p>Valittavissa oleva Linkousnopeus **; ☐ = ei linkousta</p> <p>Valittavissa olevat ohjelmien lisäasetukset</p>
<p>Puuvilla</p> <p>Kulutusta kestävät tekstiilit, valkopesun kestävät tekstiilit, jotka ovat puuvillaa tai pellavaa;</p> <p>Puuvilla + Esipesu: ohjelmassa mukana esipesu; jaa pesuaine lokeroihin I ja II</p> <p>Huomautuksia</p> <ul style="list-style-type: none"> Asetuksella ecoPerfect ☉ pesulämpötila on matalampi kuin valittu lämpötila. Jos haluat pesuveden saavuttavan nimenomaan tietyn lämpötilan, käytä ohjelmaa ilman asetusta ecoPerfect ☉ tarvittaessa korkeammalla lämpötilalla. Asetuksella speedPerfect ☺ soveltuu pikaohjelmaksi kevyesti likaantuneelle pyykille. 	<p>enint. 7 kg/4* kg</p> <p>❄ - 90 °C</p> <p>☐ - 1600** 1/min</p> <p>ecoPerfect ☉, speedPerfect ☺, Rypistymisestä (☐), Tehohuuhtelu (☺^{3x})</p>
<p>Siliävät</p> <p>Tekstiilit, jotka ovat synteettistä materiaalia tai sekoitekuitua;</p> <p>Siliävät + Esipesu: ohjelmassa mukana esipesu; jaa pesuaine lokeroihin I ja II</p>	<p>enint. 4 kg</p> <p>❄ - 60 °C</p> <p>☐ - 1200 1/min</p> <p>ecoPerfect ☉, speedPerfect ☺, Rypistymisestä (☐), Tehohuuhtelu (☺^{3x})</p>
<p>Mix</p> <p>Sekalainen pyykki, jossa on puuvillaisia ja synteettisiä tekstiilejä</p>	<p>enint. 4 kg</p> <p>❄ - 40 °C</p> <p>☐ - 1600** 1/min</p> <p>ecoPerfect ☉, speedPerfect ☺, Rypistymisestä (☐), Tehohuuhtelu (☺^{3x})</p>
<p>* pienempi täyttömäärä asetuksella speedPerfect ☺</p> <p>** suurin sallittu linkousnopeus mallista riippuen</p> <p>*** ohjelma riippuu mallista</p>	

Ohjelma/pyykkilaji/ohjeita	Asetukset
Hienop. / Silkki Hellävaraisen pesun vaativat tekstiilit, jotka ovat esim. silkkiä, satiinia, synteettistä materiaalia tai sekoitettua (esim. silkkipuserot, -huvit) Huomautus: Käytä konepesuun sopivaa hellävaraista käsittelyä vaativille tekstiileille tai silkille tarkoitettua pyykinpesuainetta.	enint. 2 kg ❄ - 40 °C ☞ - 800 1/min ecoPerfect  , speedPerfect  , Rypistymisesto () Tehohuuhtelu ()
 Villa / Käsinpesu Käsini- ja konepesunkestävät tekstiilit, jotka ovat villaa tai villasekoitetta; erityisen hellävarainen pesuohjelma pyykin kutistumisen estämiseksi, pidemmät ohjelmatauot (tekstiilit ovat pesuvedessä) Huomautuksia <ul style="list-style-type: none"> ■ Villa on eläimistä saatua luonnonkuitua, esim.: angora, alpukka, laama, lammas. ■ Käytä konepesuun villalle soveltuvaa pyykinpesuainetta. 	enint. 2 kg ❄ - 40 °C ☞ - 800 1/min -
Veden poisto Poistaa huuhteluveden esimerkiksi asetuksen ☞ (ei linkousta = ilman loppulinkousta) jälkeen	- - - -
Huuhtelu / Linkous Lisähuuhtelu-/linkous valinnaisella linkousnopeudella Huomautus: Tehtaalla on asetettu tämän ohjelman yhteydessä ennakoon valitsin Tehohuuhtelu () Jos haluat vain linkouta, deaktivoi valitsin.	- - ☞ - 1600** 1/min Rypistymisesto ()
Superpika 15' Erittäin lyhyt ohjelma n. 15 minuuttia, soveltuu pienelle määrälle kevyesti likaantunutta pyykkiä	enint. 2 kg ❄ - 40 °C 400 - 1200 1/min -
* pienempi täyttömäärä asetuksella speedPerfect  ** suurin sallittu linkousnopeus mallista riippuen *** ohjelma riippuu mallista	

Ohjelma/pyykkilaji/ohjeita	Asetukset
<p>*** Siliävät+</p> <p>Tummat puuvillatekstiilit ja tummat siliävät tekstiilit; pese tekstiilit sisäpuoli ulospäin käännettynä.</p>	<p>maks. 3,5 kg</p> <p>❄ - 40 °C</p> <p>☞ - 1200 1/min</p> <p>ecoPerfect , speedPerfect ,</p> <p>Rypistymisestä () ,</p> <p>Tehohuuhtelu ()</p>
<p>*** Hygienia</p> <p>Kulutusta kestävät tekstiilit, jotka ovat puuvillaa tai pellavaa</p> <p>Huomautus: . Sopii erityisesti korkeisiin hygieniavaatimuksiin tai erityisen herkälle iholle. Ohjelma pesee pidempään määrityksessä lämpötilassa, käyttää enemmän vettä ja huuhtelee pidempään.</p>	<p>enint. 7 kg/5* kg</p> <p>❄ - 60 °C</p> <p>☞ - 1600** 1/min</p> <p>ecoPerfect , speedPerfect ,</p> <p>Rypistymisestä () ,</p> <p>Tehohuuhtelu ()</p>
<p>*** Outdoor + Impregnointi</p> <p>Pesuojelma, jonka lopussa tekstiilit impregnoidaan eli suojakäsitellään. Soveltuu impregnoitaville ulkoilu- ja vapaa-ajan asuille, joissa on kalvomateriaalia, ja vettä hylkiville tekstiileille</p> <ol style="list-style-type: none"> 1. Valitse ohjelma. 2. Annostele ulkoilutekstiilien erikoispesuaine lokeroon II. 3. Annostele impregnointiaine (enint. 170 ml) lokeroon . 4. Paina valitsinta ►II. Tekstiilien jälkikäsitely valmistajan ohjeiden mukaan. <p>Huomautuksia</p> <ul style="list-style-type: none"> ■ Käytä konepesuun soveltuvia erikoispyykinpesuaineita, annostele valmistajan ohjeiden mukaan: ■ Älä käsittele tekstiilejä huuhteluaineella. ■ Puhdista ennen pesua pesuainekotelo (kaikki lokerot) huolellisesti huuhteluainejäämistä. 	<p>enint. 1 kg</p> <p>❄ - 40 °C</p> <p>☞ - 800 1/min</p> <p>ecoPerfect , speedPerfect ,</p> <p>Tehohuuhtelu ()</p>
<p>*** Outdoor</p> <p>Ulkoilu- ja vapaa-ajan asut, joissa on kalvomateriaalia, ja vettä hylkivät tekstiilit</p> <p>Huomautuksia</p> <ul style="list-style-type: none"> ■ Käytä konepesuun soveltuvaa erikoispesuaineita, annostele valmistajan ohjeiden mukaan lokeroon II. ■ Älä käsittele tekstiilejä huuhteluaineella. ■ Puhdista ennen pesua pesuainekotelo (kaikki lokerot) huolellisesti huuhteluainejäämistä. 	<p>enint. 2 kg</p> <p>❄ - 40 °C</p> <p>☞ - 800 1/min</p> <p>ecoPerfect , speedPerfect ,</p> <p>Tehohuuhtelu ()</p>
<p>* pienempi täyttömäärä asetuksella speedPerfect </p> <p>** suurin sallittu linkousnopeus mallista riippuen</p> <p>*** ohjelma riippuu mallista</p>	

Ohjelma/pyykkilaji/ohjeita	Asetukset
*** Sport Urheilu ja vapaa-ajan tekstiilit, jotka ovat mikrokuitua; Huomautuksia <ul style="list-style-type: none"> ■ Älä käsittele tekstiilejä huuhteluaineella. ■ Puhdista ennen pesua pesuainekotelo (kaikki lokerot) huolellisesti huuhteluainejäämistä. 	enint. 2 kg ❄ - 40 °C ▽ - 800 1/min ecoPerfect  , speedPerfect  , Rypistymisesto () Tehohuuhtelu ()
*** Peitot Konepestävät synteettisillä kuiduilla täytetyt tekstiilit, tyynyt, täkit ja päiväpeitteet; soveltuu myös untuvatäytteisiin Huomautus: . Pese isot vaatekappaleet erillään. Käytä hienopesuainetta - noudata pesuohjemerkinä. Annostele pesuainetta säästeliäästi.	maks. 2,5 kg ❄ - 60 °C ▽ - 1200 1/min ecoPerfect  , speedPerfect  , Tehohuuhtelu ()
Paidat / Business Paidat ja paitapuserot, joita ei tarvitse silittää ja jotka ovat puuvillaa, pellavaa, synteettistä materiaalia tai sekoitekuitua Huomautuksia <ul style="list-style-type: none"> ■ Asetuksella Rypistymisesto () paidat/puserot lingotaan vain kevyesti, ripustetaan kuivumaan vettä valuvina. —> oikenevat itsestään ■ Pese silkkiä tai muuta hellävaraista käsitteilyä vaativaa materiaalia olevat paidat/puserot Hienop. / Silkki-ohjelmalla. 	enint. 2 kg ❄ - 60 °C ▽ - 800 1/min ecoPerfect  , speedPerfect  , Rypistymisesto () Tehohuuhtelu ()
* pienempi täyttömäärä asetuksella speedPerfect  ** suurin sallittu linkousnopeus mallista riippuen *** ohjelma riippuu mallista	

Tärkkäys

Huomautus: Älä käsittele tekstiilejä huuhteluaineella.

Tärkkäys on mahdollista nestemäisellä tärkillä erityisesti huuhtelussa ja Puuvilla-ohjelmassa. Annostele tärkki valmistajan ohjeiden mukaan lokeroon  (puhdista lokero tarvittaessa ensin).

Värjäys/väriin poisto

Värjää koneessa vain kotitalouskäyttöön tarkoitettuja määriä. Suola saattaa syövyttää teräspintoja! Noudata värjäysaineen valmistajan ohjeita.

Älä poista tekstiileistä väriä pyykinpesukoneessa!

Liotus

1. Kytke laite päälle.
2. Valitse ohjelma **Puuvilla 30 °C**.
3. Annostele pesuaine liotusta varten lokeroon **II** valmistajan ohjeiden mukaisesti.
4. Paina valitsinta ►**II**. Ohjelma käynnistyy.
5. Paina n. 10 minuutin kuluttua valitsinta ►**II** pysäyttääksesi ohjelman.
6. Paina haluamasi liotusajan kuluttua uudelleen valitsinta ►**II**, kun haluat jatkaa ohjelmaa tai muuta ohjelmaa.

Huomautuksia

- Aseta koneeseen vain samanvärisiä vaatekappaleita.
- Pesuainetta ei tarvitse enää lisätä, koska liotukseen käytettyä pesuainetta käytetään myös pesemiseen.

P+ Ohjelmien esiasetukset

Ohjelman ennakoasetukset tulevat näyttöön ohjelman valinnan jälkeen.

Voit muuttaa ennakoasetuksia.

Yhteenvedon kaikista eri ohjelmille valittavista asetuksista löydät alkaen → *Sivu 14* .

Lämpötila

(°C)

Voit muuttaa asetetun lämpötilan ennen ohjelmaa ja ohjelman kuluessa sen mukaan, missä vaiheessa ohjelma on.

Maksimi lämpötila, jonka voit säätää, riippuu valitusta ohjelmasta.

Linkousnopeus

(⊙)

Voit muuttaa linkousnopeuden (1/min; kierrosta minuutissa) ennen ohjelmaa ja ohjelman kuluessa sen mukaan, missä vaiheessa ohjelma on.

Asetus ∇: ei linkousta = ilman loppulinkousta, pyykki jää viimeisen huuhtelun jälkeen veteen.

Jos et poista pyykkiä koneesta heti ohjelman päätyttyä, valitse toiminto Ei linkousta, jolloin pyykki rypistyy vähemmän.

Ohjelman jatkamiseksi/lopettamiseksi → *Sivu 23*

Suurin asetettavissa oleva linkousnopeus riippuu valitusta ohjelmasta ja konemallista.

Valmis vasta



Ennen ohjelman käynnistämistä voit ajastaa ohjelman päättymisajan (ajastusajan) tunnin välein (h=tunti), maksimiaika on 24h.

Tätä varten:

1. Valitse ohjelma.
Näytössä näkyy valitun ohjelman kesto, esim. **2:30** (tunnit:minuutit).
2. Paina valitsinta **Valmis vasta** niin monta kertaa, kunnes haluamasi tunti-lukema tulee näyttöön.
Huomautus: Valitsimella **Valmis vasta +** asetusarvot nousevat ja valitsimella **Valmis vasta -** ne laskevat.
3. Paina valitsinta ►. Ohjelma käynnistyy.
Näytössä näkyy valittu aika, esim. **8h**, ja ajastin alkaa laskea tätä aikaa alaspäin, kunnes pesuohjelma käynnistyy. Sitten näytössä näkyy ohjelman kesto.

Huomautus: Kone säätää automaattisesti ohjelmankeston pesuohjelman aikana. Kun muutat ohjelman ennakoasetuksia tai ohjelma-asetuksia, myös ohjelman kesto saattaa muuttua.

Ohjelman käynnistymisen jälkeen (jos on valittu Valmis vasta -ajastusaika ja pesuohjelma ei ole vielä käynnistynyt) voit muuttaa ennakkoon valittua tuntimäärää seuraavasti:

1. Paina valitsinta ►.
2. Muuta tuntimäärää valitsimella **Valmis vasta -** tai **+**.
3. Paina valitsinta ►.

Ohjelman käynnistymisen jälkeen voit tarvittaessa lisätä tai poistaa pyykkiä.
→ *Sivu 23*

P+ Ohjelman lisäasetukset

Yhteenvedon kaikista eri ohjelmille valittavista lisäasetuksista löydät alkaen → *Sivu 14*.

ecoPerfect

Energiankäytön kannalta optimoitu pesu, matalampi lämpötila pesutehon pysyessä samana verrattuna valittuun ohjelmaan ilman asetusta ecoPerfect .

speedPerfect

Pesuaika on lyhyempi pesutuloksen ollessa sama, mutta energiankulutus on suurempi verrattuna valittuun ohjelmaan ilman asetusta speedPerfect .

Huomautus: Älä ylitä suurinta mahdollista täyttömäärää.
Ohjelmataulukko → *Sivu 14*

Rypistymisestä



Vähentää rypistymistä, pyykki lingotaan alhaisella linkousnopeudella ja pöyhittää linkouksen jälkeen.

Huomautus: Pyykin jäännöskosteus on tavallista suurempi.

Tehohuuhtelu



Lisähuuhtelukertoja ohjelmasta riippuen, pidempi ohjelman kesto, erityisen herkälle iholle ja/tai alueille, joissa vesi hyvin pehmeää.



Laitteen käyttö

Pyykinpesukoneen valmistelut

Huomautus: Pyykinpesukoneen **pitää olla asianmukaisesti sijoitettu ja liitetty.** alkaen → *Sivu 35*

1. Liitä pistoke pistorasiaan.
2. Avaa vesihana.
3. Avaa täyttöluukku.
4. Tarkista, että rumpu on tyhjä. Tyhjennä tarvittaessa.

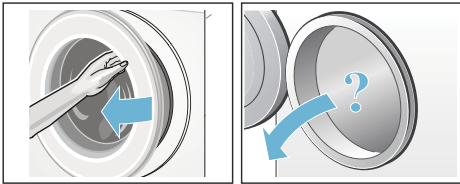

Laitteen kytkeminen päälle/ohjelman valinta

Paina valitsinta ①. Laite on kytketty päälle.

Sen jälkeen näyttöön tulee aina tehtaalla ennakkoon asetettu ohjelma **Puuvilla**.

Voit käyttää tätä ohjelmaa tai valita jonkin muun ohjelman. Ohjelmavalitsinta voidaan kääntää molempiin suuntiin.

Huomautus: Jos olet aktivoinut lapsilukon, se on deaktivoitava ennen kuin voit valita toisen ohjelman.
→ *Sivu 22*

Ohjelmavalitsimessa palaa merkkivalo ja näyttöruutuun ilmestyvät **ohjelman ennakoasetukset** valitulle ohjelmalle:

- lämpötila,
- linkousnopeus ja
- suurin sallittu täyttömäärä vuorotellen ohjelman keston kanssa.

Laitteissa, joissa on **rummun sisävalo**:

Rumpuun syttyy valo laitteen päälle kytkemisen, täyttöluukun avaamisen ja sulkemisen sekä ohjelman käynnistämisen jälkeen. Valo sammuu automaattisesti.

Pyykin asettaminen rumpuun

Varoitus

Hengenvaara!

Tekstiilit, jotka on ennen konepesua käsitelty liuottimilla sisältävillä puhdistusaineilla, esim. tahrannoistoaineella, voivat aiheuttaa räjähdysriskin pyykinpesukoneessa. Huuhtelee tällaiset tekstiilit huolellisesti käsin ennen koneeseen laittamista.

Huomautuksia

- Pese aina yhdessä pieniä ja suuria vaatekappaleita. Erikokoiset vaatekappaleet jakautuvat tasaisemmin rummun sisällä lingottaessa. Yksittäiset vaatekappaleet voivat aiheuttaa epätasapainon.
- Huomioi ilmoitettu suurin sallittu täyttömäärä. Kun kone on liian täynnä, pesutulos huononee ja pyykki rypistyy enemmän.

1. Aseta lajiteltu pyykki väljästi rumpuun.
2. Varmista, että vaatekappaleita ei puristu täyttöluukun ja kumimansetin väliin ja sulje täyttöluukku.



Valitsimen ►|| merkkivalo vilkkuu ja näyttöruutuun ilmestyvät ohjelman asetukset.

Pesu ja huuhteluaineen annostelu

Huomio!

Laitteauriot

Puhdistusaineet ja pyykin esikäsittelyaineet (esim. tahranpoistoaine, esikäsittelyaine, ...) voivat vahingoittaa pyykinpesukoneen ulkopintoja.

Varo, että tällaisia aineita ei pääse pyykinpesukoneen pinnalle. Pyyhi suihkejäät ja muut jäät/pisararat heti kostealla liinalla.

Annostelu

Ota pesu- ja huuhteluaineiden annostelussa huomioon:

- veden kovuus; sen saat tietää paikalliselta vesilaitokselta
- valmistajan ohjeet pesu- ja huuhteluainepakkauksessa
- pyykkimäärä
- pyykin likaisuus → *Sivu 13*

Pesuainekotelon täyttäminen

Varoitus

Silmä-/ihoärsytys!

Kun avaat pesuainekotelon koneen ollessa toiminnassa, kotelosta saattaa roiskua pesu- tai huuhteluainetta.

Avaa kotelo varovasti.

Huuhtelee silmät tai iho huolellisesti, jos pyykinpesu- tai huuhteluainetta pääsee silmiin tai iholle.

Jos nielet vahingossa ainetta, hakeudu heti lääkärin hoitoon.

Huomautus: Jos huuhtelu ja viimeistelyaine on paksua, laimenna aine vedellä. Estää tukkeumat pyykinpesukoneen putkissa.

Laita pesu- ja huuhteluaine tätä tarkoitusta varten oleviin lokeroihin:

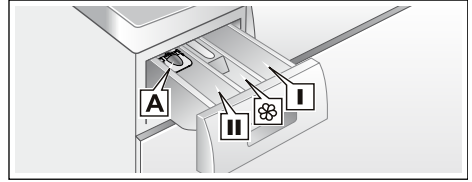

- | | |
|--|---|
| Annostelija A | nestemäiselle pyykinpesuaineelle |
| Lokero II | Varsinainen pesuaine, vedenpehmittäjäaine, valkaisuaine, tahranpoistoaine |
| Lokero  | Huuhteluaine, nestemäinen tärkky; älä ylitä maksimimäärää |
| Lokero I | Esipesuaine |

1. Vedä pesuainekotelo ulos vasteeseen saakka.
2. Annostelee pesu ja/tai huuhteluaine.
3. Sulje pesuainekotelo.

Annostelija* nestemäiselle pyykinpesuaineelle

*mallin mukaan

Nestemäisen pesuaineen annosteluun tarkoitettuna jakajan paikalleen asetus:

1. Vedä pesuainekotelo ulos. Paina jakaja alas ja ota kotelo kokonaan pois paikaltaan.
2. Työnnä jakajaa eteenpäin, käännä alas ja lukitse paikalleen.
3. Aseta kotelo takaisin paikalleen.

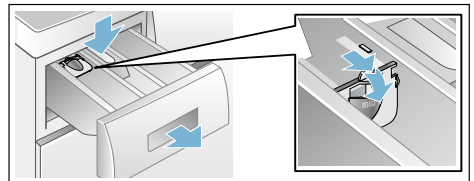

Huomautus: Älä käytä annostelijaa geelimäiseen tai jauhemaiseen pyykinpesuaineeseen tai kun valitset ohjelman, jossa on esipesu, tai käytät ajastustoimintoa.

Jos pesukoneessa ei ole annostelijaa, laita nestemäinen pesuaine esimerkiksi pesupalloon ja laita pallo rumpuun.

Ohjelma-asetusten muuttaminen

Voit käyttää tämän pesun ennakoasetusta tai muuttaa sitä.

Paina sitä varten kyseistä valitsinta niin monta kertaa, kunnes näytössä näky haluamasi asetus.

Huomautus: Kun painat valitsinta pidempään, asetusarvot tulevat automaattisesti näkyviin peräjälkeen viimeiseen arvoon asti. Paina sitten valitsinta vielä kerran, jolloin voit muuttaa asetusarvoa uudelleen.

Asetukset ovat aktiivisia ilman vahvistusta.

Ne eivät jää muistiin, kun pesukone kytketään pois päältä.

Ohjelmien ennakoasetukset
→ *Sivu 18*

Ohjelman lisäasetusten valinta

Voit säätää pesuprosessin vielä sopivammaksi pestävään pyykkiin valitsemalla lisäasetuksia.

Asetukset voidaan valita tai poistaa aina sen mukaan, missä vaiheessa ohjelma on.

Valitsimien merkkivalot syttyvät, kun asetus on aktivoitu.

Asetukset eivät jää pesukoneen muistiin, kun kone kytketään pois päältä.

Ohjelmien lisäasetukset → *Sivu 19*

Ohjelman käynnistäminen

Paina valitsinta ►. Merkkivalo palaa ja ohjelma käynnistyy.

Näytössä näkyvät ohjelman aikana ajastusaika tai pesuohjelman käynnistyttyä ohjelman kesto ja ohjelman kulkua kuvaavat symbolit. Näyttöruutu → *Sivu 11*

Huomautus: Vaahdontunnistus

Jos näyttöön tulee myös symboli ☼, pyykinpesukone on tunnistanut, että koneessa on pesuohjelman kuluessa liikaa vaahtoa, ja yrittää poistaa sitä käynnistämällä automaattisesti ylimääräisiä huuhtelukertoja. Kun täyttömäärä on sama, annostelee seuraavalla pesukerralla vähemmän pesuainetta.

Jos haluat varmistaa, että kukaan ei muuta ohjelman asetuksia vahingossa, valitse lapsilukko seuraavasti.

Lapsilukko

(☞ 3 sec.)

Voit lukita pesukoneen, jolloin asetettujen toimintojen muuttaminen epähuomiossa on estetty. Aktivoi tätä varten lapsilukko.

Paina **aktivointia/deaktivointia** varten n. 3 sekunnin ajan samanaikaisesti valitsimia **Valmis vasta** - ja **+**. Näyttöön tulee symboli ☞.

- ☞ palaa: Lapsilukko on aktivoitu.
- ☞ vilkkuu hetken: Lapsilukko on aktivoitu ja ohjelmavalitsinta on käännetty tai valitsinta painettu.

Huomautus: Lapsilukko pysyy päällä myös, kun pesukone kytketään pois päältä. Deaktivoi tällöin lapsilukko ennen seuraavaa ohjelmavalintaa.

Pyykin lisääminen koneeseen

Ohjelman käynnistyttyä voit tarvittaessa lisätä pyykkiä koneeseen tai poistaa pyykkiä koneesta.

Paina tätä varten valitsinta ►II.

Valitsimen ►II merkkivalo vilkkuu ja kone tarkastaa, onko pyykin lisääminen mahdollista.

Kun näytössä:

- palavat **molemmat** symbolit - P - ja ©, pyykkiä voidaan lisätä.
- palaa - P -, pyykkiä ei voi lisätä koneeseen.

Jatka ohjelmaa painamalla valitsinta

►II. Ohjelma jatkuu automaattisesti.

Huomautuksia

- Sulje täyttöluukku pyykkiä lisätessäsi mahdollisimman pian - vettä voi muutoin valua ulos koneesta.
- Jos vedenpinta on korkealla, lämpötila on korkea tai rumpu pyörii, täyttöluukku pysyy turvallisuussyistä lukittuna eikä pyykkiä voi lisätä koneeseen.
- Täyttömäärän näyttö ei ole aktiivinen, kun pyykkiä lisätään koneeseen.

Ohjelman muuttaminen

Jos olet käynnistänyt vahingossa väärän ohjelman, voit muuttaa ohjelman seuraavasti:

1. Paina valitsinta ►II.
2. Valitse toinen ohjelma.
3. Paina valitsinta ►II. Uusi ohjelma alkaa alusta.

Ohjelman keskeyttäminen

Kun ohjelman lämpötila on korkea:

1. Paina valitsinta ►II.
2. Jäähdytä pyykki: valitse **Huuhtelu**.
3. Paina valitsinta ►II.

Kun ohjelman lämpötila on alhainen:

1. Paina valitsinta ►II.
2. Valitse **Linkous** tai **Veden poisto**.
3. Paina valitsinta ►II.

Ohjelman lopettaminen kun pyykki jää veteen

Näyttöruudussa vilkkuu ☐ ja näytössä näkyvät ennakkoon asetettu linkousnopeus ja valitun ohjelman jäljellä oleva kesto.

Jatka ohjelmaa:

- painamalla valitsinta ►II tai
- muuttamalla linkousnopeutta tai asettamalla ohjelmavalitsin kohtaan **Veden poisto** ja painamalla sitten valitsinta ►II.

Ohjelman päätyminen

Näyttöruutuun ilmestyy - 0 - ja ©. Valitsimen ►II merkkivalo ei pala.

Pyykin poistaminen/laitteen kytkeminen pois päältä

1. Avaa täyttöluukku ja ota pyykki pois koneesta.
2. Paina valitsinta ①. Laitte on kytketty pois päältä.
3. Sulje vesihana.

Huomautus: Ei tarpeen AquaStop-mallissa.

Huomautuksia

- Varmista, että rumpuun ei jää vaatekappaleita. Ne saattavat kutistua tai päästää väriä muihin tekstiileihin seuraavalla pesukerralla.
- Poista mahdollisesti rumpuun ja kumimansetin jääneet vieraat esineet – ruostumisvaara.
- Pyyhi kumimansetti kuivaksi.

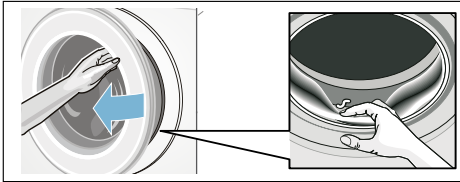

- Jätä täyttöluukku ja pesuainekotelo auki, jotta rumpu ja kotelo kuivuvat sisältä. → *Sivu 26*
- Odota kunnes ohjelma on päättynyt, muuten laite voi olla vielä lukittuna. Kytke silloin laite päälle ja odota, että lukitus avautuu.
- Jos näyttö on sammunut ohjelman päätyttyä, energiansäästötila on aktivoitunut. Kun haluat aktivoida näytön, paina jotain valitsinta.

Laiteasetukset

Voit muuttaa seuraavia asetuksia:

- valitsimien ja huomautussignaalien äänenvoimakkuuden (esim. ohjelman päättyessä) ja/tai
- ottaa käyttöön tai poistaa käytöstä laitteen automaattisen pois päältä kytkeytymistoiminnon. → *Sivu 7*

Asetusten muuttamista varten sinun on aina ensin aktivoitava säätötila.

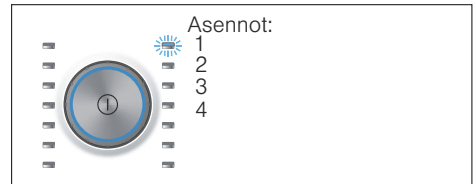

Säätötilan aktivointi

1. Paina valitsinta ①. Laitte on kytketty päälle ja ohjelma **Puuvilla** näkyy kohdassa 1.
2. Paina valitsinta **Lämpötila** ja käännä samalla ohjelmavalitsinta eteenpäin oikealle kohtaan 2. Vapauta valitsin. Säätötila on aktivoitu ja näyttöruutuun ilmestyy huomautussignaalien ennakkoon asetettu äänenvoimakkuus.

Voit nyt muuttaa asetukset:

Äänimerkin voimakkuuden muuttaminen

Valitsimella **Valmis vasta +** tai **-** muutat ohjelmavalitsimen asentoon:

- 2: huomautussignaalin äänenvoimakkuus ja/tai
- 3: valitsinsignaalin äänenvoimakkuus.



- 0 = pois,
- 1 = hiljainen,
- 2 = keskitaso,
- 3 = voimakas,
- 4 = hyvin voimakas

Lopeta säätötila tai:

Laitteen automaattisen pois päältä kytketymisen valinta käyttöön/poistaminen käytöstä

Valitsimella **Valmis vasta +** tai **-** valitset ohjelmavalitsimen asennossa 4 toiminnon Automaattinen pois päältä kytketyminen päälle (On) tai pois (OFF).

Säätötilan lopettaminen

Lopettaaksesi ja tallentaaksesi asetukset paina valitsinta ①.

Laite on kytketty pois päältä. Valitut asetukset toimivat, kun laite kytketään seuraavan kerran päälle.

Tunnistimet

Määräautomatiikka

Määräautomatiikka säätää joka ohjelmassa vesimäärän ja ohjelman keston optimaaliseksi tekstiilien määrän ja laadun mukaan.

Epätasapainon tunnistusjärjestelmä

Epätasapainon tunnistus korjaa automaattisesti rumpun sisälle epätasaisesti jakautuneen pyykin käynnistämällä linkouksen monta kertaa.

Jos pyykki ei näiden yritysten aikana jakaudu tasaisesti rumpuun, niin turvallisuussyistä linkousnopeus alenee tai linkousvaihe ei käynnisty.

Huomautus: Laita rumpuun aina yhdessä pieniä ja suuria vaatekappaleita. → *Sivu 20* ,
→ *Sivu 30*

Aquasensor

mallista riippuen

Aquasensor tarkkailee huuhtelun aikana huuhteluveden puhtautta (siihen vaikuttavat lika ja jäljelle jäänyt pesuaine). Huuhtelukertojen kesto ja lukumäärä määritetään veden likaisuuden mukaan.



Puhdistus ja huolto



Varoitus

Hengenvaara!

Jännitteisten osien koskeminen aiheuttaa sähköiskun vaaran. Kytke laite pois päältä ja irrota verkkopistoke.



Varoitus

Myrkytysvaara!

Liutinpitaisia puhdistusaineita kuten esim. pesubensiiniä käytettäessä voi muodostua myrkyllisiä höyryjä. Älä käytä liutinpitaisia puhdistusaineita.

Huomio!

Laitevauriot

Liutinpitaiset puhdistusaineet kuten esim. pesubensiini voivat vaurioittaa koneen pintaa ja rakenneosia. Älä käytä liutinpitaisia puhdistusaineita.

Näin ehkäiset biokalvon ja hajuhaittojen muodostumisen:

Huomautuksia

- Huolehdi pyykinpesukoneen sijoituspaikan hyvästä ilmanvaihdesta.
- Jätä täyttöluukku ja pesuainekotelo vähän auki, kun et käytä pesukonetta.
- Pese silloin tällöin **Puuvilla 60 °C**-ohjelmalla käyttämällä valkopesuun soveltuvaa pesujauhetta.

Koneen ulkopinta ja ohjauspaneeli

- Pyyhi laitteen ulkopinta ja ohjauspaneeli pehmeällä, kostealla liinalla.
- Poista pesuainejäämät heti.
- Puhdistus vesisuihkulla kielletty.

Pesurumpu

Käytä klooritonta puhdistusainetta, älä käytä teräsvillaa.

Käytä epämiellyttävän hajun poistamiseen pesukoneesta tai rummun puhdistamiseen ohjelmaa **Puuvilla 90 °C** ilman pyykkiä. Käytä valkopesuun soveltuvaa pesujauhetta.

Kalkinpoisto

Kun annostelet pyykinpesuaineen oikein, ei kalkinpoisto yleensä ole tarpeen. Jos kalkki on poistettava, noudata kalkinpoistoaineen valmistajan ohjeita. Sopivia kalkinpoistoaineita voit tilata verkkosivuiltamme tai huoltopalvelusta. → *Sivu 32*

Pesuainekotelo ja kotelokehys

Kun pesuainekoteloon on kertynyt pesuaine tai huuhteluainejäämiä:

1. Vedä pesuainekotelo ulos. Paina jakaja alas ja ota kotelo kokonaan pois paikaltaan.
2. Irrota jakaja työntämällä se sormin alhaalta ylöspäin.

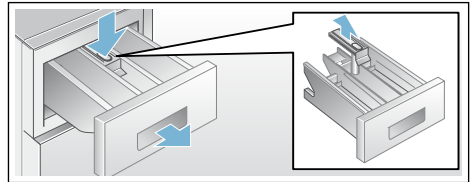

3. Pese kotelo ja jakaja vedellä ja harjalla ja kuivaa. Puhdista myös kotelon sisäpuoli.
4. Aseta jakaja paikalleen ja napsauta kiinni (asetta sylinteri ohjaintappiin).
5. Työnnä pesuainekotelo koneeseen.

Huomautus: Jätä pesuainekotelo auki, jotta se kuivuu.

Poistopumppu tukossa, hätäyhjennys

⚠ Varoitus

Palamisvaaran vaara!

Kun pesulämpötila on korkea, pesuvesi on kuumaa. Kuuman pesuveden koskettaminen voi aiheuttaa palovamman. Anna koneeseen jääneen kuuman pesuveden ensin jäähtyä.

1. Sulje vesihana, jotta veden virtaaminen koneeseen lakkaa eikä poistopumpun tarvitse poistaa vettä.
2. Kytke laite pois päältä. Irrota pistoke pistorasiasta.
3. Avaa huoltoluukku ja ota se pois paikaltaan.

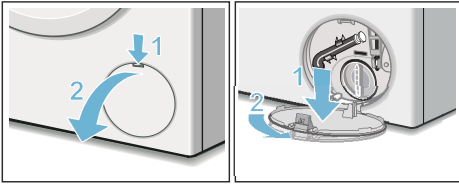

4. Ota vedentyhjennysletku pois pidikkeestä. Irrota tulppa ja anna veden valua tarkoitukseen sopivaan astiaan. Paina tulppa takaisin paikalleen ja kiinnitä vedenpoistoletku pidikkeeseen.

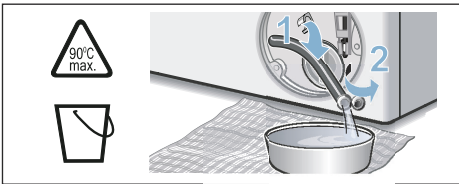

5. Kierrä pumpunkansi varovasti irti, koneesta voi valua vielä vähän vettä. Puhdista sisätilä, pumpunkannen kierre ja pumpunpesä. Pumpun siipipyörän on päästävä pyörimään vapaasti.

Aseta pumpunkansi takaisin paikalleen ja kierrä kiinni. Kahvan tulee olla pystyasennossa.

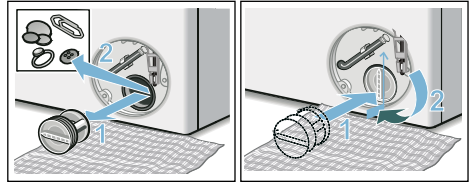

6. Aseta huoltoluukku takaisin paikalleen, lukitse ja sulje.

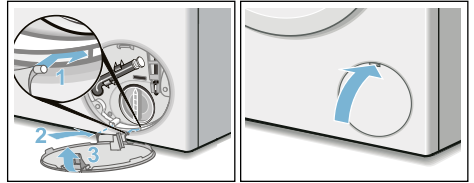

Huomautus: Jotta pyykinpesuainetta ei joudu käyttämättömänä viemäriputkeen seuraavan pesun yhteydessä: kaada 1 litra vettä lokeroon II ja käynnistä ohjelma **Veden poisto**.

Hajulukoon kytketty poistovesiletku on tukossa

1. Kytke laite pois päältä. Irrota pistoke pistorasiasta.
2. Irrota letkunkiristin. Irrota poistovesiletku varovasti, koneesta voi valua vielä vähän vettä.
3. Puhdista poistovesiletku ja hajulukon liitäntäosa.

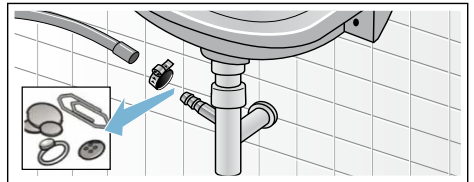

4. Laita poistovesiletku takaisin paikalleen ja varmista liitoskohta letkunkiristimellä.

Tulovesisihti on tukossa

Poista ensin vedenpaine tulovesiletkusta:

1. Sulje vesihana.
2. Valitse joku ohjelma (paitsi huuhtelu/ linkous/veden poisto).
3. Paina valitsinta ►II. Anna ohjelman käydä n. 40 sekunnin ajan.
4. Paina valitsinta ①. Laite on kytketty pois päältä.
5. Irrota pistoke pistorasiasta.

Puhdista sitten sihdit:

1. Irrota letku vesihanasta. Puhdista sihti pienellä harjalla.

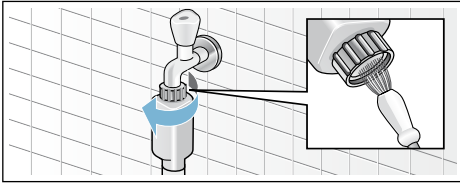

2. Puhdista Standard- ja Aqua-Secure-malleissa laitteen takasivulla oleva sihti: Irrota letku laitteen takasivulta, Poista sihti pihtien avulla ja puhdista.

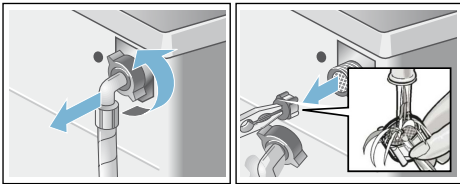

3. Kiinnitä letku takaisin paikalleen ja varmista, että liitos on tiivis.

? Toimintahäiriö, mitä on tehtävä?

Lukon avaaminen hätätilanteessa

esim. sähkökatkon sattuessa
Ohjelma jatkuu, kun sähköt kytkeytyvät taas päälle.

Jos haluat kuitenkin ottaa pyykin pois koneesta, voit avata täyttöluukun seuraavien ohjeiden mukaan:

⚠ Varoitus Palamisvamman vaara!

Kun pesulämpötila on korkea, voit polttaa itsesi koskettaessasi kuumaa pesuvettä ja pyykkiä.
Odota, kunnes ne ovat jäähtyneet.

⚠ Varoitus Loukkaantumisvaara!

Jos kosketat pyörivää rumpua, saatat loukata kätesi.
Älä koske pyörivään rumpuun.
Odota, kunnes rumpu on pysähtynyt.



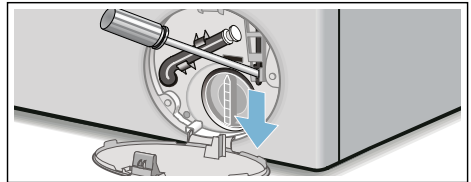

Huomio! Vesivahingot

Ulosvuotava vesi saattaa aiheuttaa vesivahinkoja.
Älä missään tapauksessa avaa täyttöluukkuja, jos vettä näkyy lasissa.

1. Kytke laite pois päältä. Irrota pistoke pistorasiasta.
2. Poista pesuvesi. → Sivu 27
3. Vedä sopivalla työkalulla luukun hätäavaaja alaspäin ja päästä vapaaksi.
Nyt voit avata täyttöluukun.





Ohjeet näyttöruudussa

Näyttö	Syy/Toimenpide
- P - ja 	Täyttöluukku on vapautunut lukituksesta. Pyykkiä voi lisätä.
- P -	<ul style="list-style-type: none"> ■ Lämpötila on liian korkea. Odota, kunnes lämpötila on laskenut. ■ Vedenpinta on hyvin korkealla. Pyykkiä ei voi lisätä. Sulje tarvittaessa täyttöluukku heti. Jatka ohjelmaa painamalla valitsinta ►II.
 vilkkuu	<ul style="list-style-type: none"> ■ Luukun välissä ehkä pyykkiä. Avaa täyttöluukku uudestaan, sulje ja paina valitsinta ►II. ■ Paina tarvittaessa täyttöluukku kiinni tai poista koneesta pyykkiä ja paina luukku uudelleen kiinni. ■ Kytke laite tarvittaessa pois päältä ja taas päälle; valitse ohjelma ja haluamasi asetukset; käynnistä ohjelma.
 palaa	<ul style="list-style-type: none"> ■ Avaa vesihana kokonaan, ■ tulovesiletku mutkalla tai jäänyt puristuksiin, ■ vedenpaine liian pieni. Puhdista sihti. → <i>Sivu 28</i>
E:18	<ul style="list-style-type: none"> ■ Poistopumppu tukossa. Puhdista poistopumppu. → <i>Sivu 27</i> ■ Poistovesiletku/viemäriputki tukossa. Puhdista hajulukkaan liitetty poistovesiletku. → <i>Sivu 27</i>
E:23	Vettä pohjatilassa, laite vuotaa. Sulje vesihana. Soita huoltoon! → <i>Sivu 32</i>
	Lapsilukko aktivoitu; deaktivoi. → <i>Sivu 22</i>
 palaa	Koneessa on liikaa vaahtoa, lisätty huuhtelukertoja. Kun täyttömäärä on sama, annostelee seuraavalla pesukerralla vähemmän pesuainetta.
Muut näytöt	Kytke laite pois päältä, odota 5 sekuntia ja käynnistä uudelleen. Jos näyttö tulee uudestaan näkyviin, soita huoltopalveluun. → <i>Sivu 32</i>

Toimintahäiriö, mitä on tehtävä?

Häiriö	Syy/Toimenpide
Vettä tulee ulos koneesta.	<ul style="list-style-type: none"> ■ Kiinnitä vedenpoistoletku kunnolla tai vaihda tilalle uusi letku. ■ Kiristä vedenottoletkun kierrekiinnitykset.
Koneeseen ei tule vettä. Pesuaine ei huuhtoudu pesuveteen.	<ul style="list-style-type: none"> ■ Painoiko valitsinta ►II? ■ Avasitko vesihanan? ■ Onko sihti tukossa? Puhdista sihti. → <i>Sivu 28</i> ■ Onko vedenottoletku mutkalla tai jäänyt puristuksiin?
Täyttöluukku ei avaudu.	<ul style="list-style-type: none"> ■ Turvatoiminto on aktiivinen. Ohjelma keskeytynyt? → <i>Sivu 23</i> ■ Onko valittuna toiminto ☐ (ei linkousta = ilman loppulinkousta)? → <i>Sivu 23</i> ■ Avaaminen mahdollista vain hätäavaajan avulla? → <i>Sivu 28</i>
Ohjelma ei käynnisty.	<ul style="list-style-type: none"> ■ Onko painettu valitsinta ►II tai Valmis vasta -ajastusaika? ■ Onko täyttöluukku kiinni? ■ ☞ Onko lapsilukko on aktivoitu? Kytke pois päältä. → <i>Sivu 22</i>
Rumpu nytkähtelee ja pyörähtelee hetken ohjelman käynnistyksen jälkeen.	Tämä ei ole vika - rumpu saattaa nytkähdellä ja pyörähdellä hetken moottorin sisäisen testin takia.
Pesuvesi ei poistu koneesta.	<ul style="list-style-type: none"> ■ Onko valittuna toiminto ☐ (ei linkousta = ilman loppulinkousta)? → <i>Sivu 23</i> ■ Puhdista poistopumppu. → <i>Sivu 27</i> ■ Puhdista viemäriputki ja/tai vedenpoistoletku.
Vesi ei tule näkyviin rummussa.	Tämä ei ole vika - vesi on luukusta näkyvän alueen alapuolella.
Linkoustulos ei ole hyvä. Pyykki on märkää/liian kosteaa.	<ul style="list-style-type: none"> ■ Tämä ei ole mikään vika – epätasapainon tunnistus on keskeyttänyt linkouksen rumpuun epätasaisesti jakautuneen pyykin takia. Pese aina yhdessä suuria ja pieniä vaatekappaleita. ■ Onko valittuna toiminto Rypistymisesto (mallista riippuen)? → <i>Sivu 19</i> ■ Onko valittu linkousnopeus liian alhainen?
Linkous käynnistyy useita kertoja.	Tämä ei ole vika - epätasapainon tunnistus jakaa pyykkiä tasaisemmin.
Ohjelma kestää tavallista kauemmin.	<ul style="list-style-type: none"> ■ Tämä ei ole vika - epätasapainon tunnistus jakaa pyykkiä tasaisemmin useamman kerran. ■ Tämä ei ole mikään vika – vaahdontunnistusjärjestelmä on aktivoitunut - lisätään huuhtelukertoja. → <i>Sivu 22</i>
Ohjelman kesto aika muuttuu pesuvaiheen aikana.	Tämä ei ole mikään vika – kone optimoi ohjelmavaiheen kyseisen pesuprosessin mukaan. Näytössä oleva ohjelman kesto aika saattaa tämän takia muuttua.
Jäännösvettä huuhteluainelokerossa ☼	<ul style="list-style-type: none"> ■ Tämä ei ole vika - ei heikennä hoitoaineen tehoa. ■ Puhdista jakaja tarvittaessa. → <i>Sivu 26</i>

Häiriö	Syy/Toimenpide
Pyykinpesukoneessa on epämiellyttävä haju.	Käynnistä ohjelma Puuvilla 90 °C ilman pyykkiä. Käytä valkopesuun soveltuvaa pesujauhetta tai valkaisuainetta sisältävää pesuainetta. Huomaus: . Annostele vain puolet pesuainevalmistajan suosittelemasta pesuainemäärästä, jotta vältät vaahdon muodostumisen. Älä käytä villa- tai hienopesuainetta.
Näytössä palaa symboli  . Pesuainekotelosta tulee mahdollisesti ulos vaahtoa.	Annosteltu liikaa pesuainetta? Sekoita yksi ruokalusikallinen huuhteluainetta 1/2 litraan vettä ja kaada se lokeroon II (ei pestäessä Outdoor-, urheilu- tai untuvatekstiilejä!). Annostele seuraavalla kerralla vähemmän pesuainetta.
Kone on äänekäs, se tärisee voimakkaasti tai liikkuu liingottaessa.	<ul style="list-style-type: none"> ■ Onko laite suorassa? Suorista laite. → <i>Sivu 40</i> ■ Onko laitteen jalat kiinnitetty? Lukitse laitteen jalat. → <i>Sivu 40</i> ■ Onko kuljetustuet irrotettu? Poista kuljetustuet. → <i>Sivu 36</i>
Näyttöruutu/merkkivalot eivät toimi.	<ul style="list-style-type: none"> ■ Sähkökatko? ■ Onko sulake palanut? Kytke päälle/vaihda sulake. ■ Soita huoltoon, jos häiriö toistuu usein.
Pyykissä on pesuaine jäämiä.	<ul style="list-style-type: none"> ■ Joissakin fosfaatittomissa pyykinpesuaineissa on aineksia, jotka eivät liukene veteen. ■ Valitse toiminto Huuhtelu tai harjaa pyykki pesun jälkeen.
Näyttöön ilmestyy Tauko-tilassa - P - .	<ul style="list-style-type: none"> ■ Vedenpinta on hyvin korkealla. Pyykkiä ei voi lisätä. Sulje tarvittaessa täyttöluukku heti. ■ Jatka ohjelmaa painamalla valitsinta ► II.
Näyttöön ilmestyy Tauko-tilassa - P - ja  .	Täyttöluukku on vapautunut lukituksesta. Pyykkiä voi lisätä.
Jos et voi poistaa häiriötä itse (kytkemällä laite pois päältä ja taas päälle) tai laite vaatii korjausta:	<ul style="list-style-type: none"> ■ Kytke laite pois päältä ja irrota pistoke pistorasiasta. ■ Sulje vesihana ja soita huoltoon.



Huoltopalvelu

Jos et voi korjata vikaa itse, ota yhteys huoltopalveluun. → Kansilehti

Löydämme varmasti sopivan ratkaisun, jolloin vältyt myös huoltoteknikon turhilta käynneiltä.

Ilmoita huoltopalvelulle laitteen mallinumero (E-Nr.) ja sarjanumero (FD).

E-Nr. _____	FD _____
-------------	----------

E-Nr. Mallinumero
FD Sarjanumero

Nämä tiedot löydät *mallista riippuen:
täyttöluukun sisältä*/avatusta
huoltoluukusta* ja laitteen takaa.

Luota valmistajan osaamiseen.

Käänny puoleemme. Näin voit olla varma, että koulutetut huoltoteknikkomme suorittavat korjauksen alkuperäisiä varaosia käyttäen.



Kulutustiedot

Pääpesuohjelmien energian- ja vedenkulutus, ohjelmien kesto ja jäännöskosteus

(keskimääräiset tiedot)

Ohjelma	Täyttömäärä	Energiankulutus*	Vedenkulutus*	Ohjelman kesto*
Puuvilla 20 °C	7 kg	0,25 kWh	80 l	2 ¾ h
Puuvilla 40 °C	7 kg	1,03 kWh	80 l	3 h
Puuvilla 60 °C	7 kg	1,21 kWh	80 l	2 ¾ h
Puuvilla 90 °C	7 kg	2,26 kWh	90 l	2 ¾ h
Siliävät 40 °C	4 kg	0,70 kWh	61 l	2 h
Mix 40 °C	4 kg	0,60 kWh	45 l	1 ¼ h
Hienop. / Silkki 30 °C	2 kg	0,19 kWh	37 l	¾ h
Villa / Käsinpesu 30 °C	2 kg	0,19 kWh	40 l	¾ h









Ohjelma	Keskimääräinen jäännöskosteus**			
	WM16... max 1600 r/min	WM14... max 1400 r/min	WM12... max 1200 r/min	WM10... max 1000 r/min
Puuvilla	44 %	48 %	53 %	62 %
Siliävät	40 %	40 %	40 %	40 %
Hienop. / Silkki	30 %	30 %	30 %	30 %
Villa / Käsinpesu	45 %	45 %	45 %	45 %

* Vedenpaine, -kovuus ja veden tulolämpötila, sijoituspaikan lämpötila, pyykin laatu, määrä ja likaisuus, käytetty pyykinpesuaine, jännitevaihtelut sähköverkossa ja valitut lisätoiminnot vaikuttavat mainittuihin arvoihin.

** Jäännöskosteustiedot perustuvat ohjelman mukaiseen suurimpaan linkousnopeuteen ja suurimpaan sallittuun täyttömäärään.

Tehokkaimmat pesuohjelmat puuvillatekstiileille

Seuraavat pesuohjelmat (vakio-ohjelmat, merkitty ) soveltuvat normaalikaisille puuvillatekstiileille. Ne ovat myös tehokkaimpia sekä energian- että vedenkulutuksen kannalta.

Vakio-ohjelmat puuvillalle normin (EU) Nro 1015/2010 mukaan		
Ohjelma + lämpötila + valitsin	Täyttömäärä	keskimääräinen ohjelman kesto
 Puuvilla +  +  ecoPerfect 	7 kg	3 ½ h
 Puuvilla +  +  ecoPerfect 	3,5 kg	3 ½ h
 Puuvilla +  +  ecoPerfect 	3,5 kg	3 ½ h

Ohjelma-asetus direktiivin 2010/30/EU mukaisia testauksia ja energialuokitusta varten käytettäessä kylmävesiliitaintää (15 °C).
Ohjelman lämpötila valitaan tekstiilien hoito-ohjemerkinän lämpötilasuosituksen mukaan. Todellinen pesulämpötila saattaa energiansäästösyistä poiketa ilmoitetusta ohjelman lämpötilasta.



Tekniset tiedot

Mitat:

850 x 600 x 590 mm

(korkeus x leveys x syvyys)

Paino:

70 - 85 kg (mallista riippuen)

Verkkoliitäntä:

Verkköjännite 220 - 240 V, 50Hz

Nimellisvirta 10 A

Nimellisteho 1900 - 2300 W

Vedenpaine:

100 - 1000 kPa (1 - 10 bar)

Virran ottoteho, kun laite on kytketty pois päältä:

0,12 W

Virran ottoteho, kun laite on kytketty päälle:

0,43 W



Sijoittaminen ja liittäminen

Toimituksen sisältö

Huomautus: Tarkasta, onko koneessa kuljetusvaurioita. Älä ota vaurioitunutta konetta käyttöön. Jos sinulla on reklamoitavaa, käänny myyjän puoleen, jolta hankit laitteen, tai kuluttajapalveluumme. → *Sivu 32*

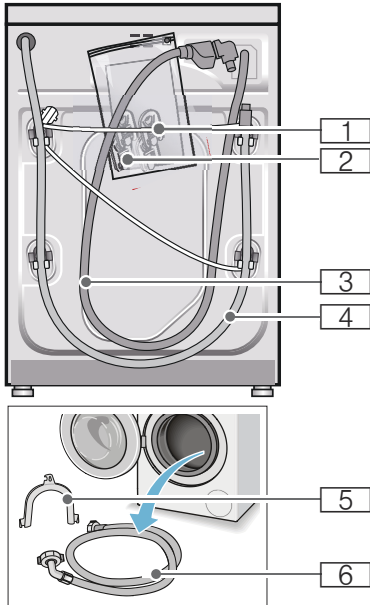

- 1** Verkkojohto
2 Pussi:
- Käyttö- ja asennusohje
 - Huoltopisteluettelo*
 - Takuu*
 - Suojukset aukkoihin, joista kuljetustuet on poistettu
 - Adapteri ja tiivistelevy 21 mm:stä = 1/2" 26,4 mm:iin = 3/4" *
- 3** Tulovesiletku malliin Aquastop
4 Poistovesiletku

- 5** Kaari poistovesiletkun kiinnittämistä varten*
- 6** Tulovesiletku malleihin Standard/Aqua-Secure
- * mallista riippuen

Lisäksi tarvitaan letkunkiristin \varnothing 24 - 40 mm (alan liikkeestä), jos poistovesiletku liitetään hajulukon kohdalle.

Hyödyllisiä työkaluja

- Vesivaaka suoristamista varten
- Ruuviavain:
 - avainkoko 13 kuljetustukien irrottamiseen
 - avainkoko 17 laitteen jalkojen säätämiseen

Turvallisuusohjeet

⚠ Varoitus

Loukkaantumisvaara!

- Pesukone on painava. Ole varovainen pesukonetta nostettaessa/kuljetettaessa.
- Jos pyykinpesukonetta nostetaan sen ulkonevista osista (esim. täyttöluukusta), rakenneosat saattavat murtua ja aiheuttaa loukkaantumisia. Älä nosta pesukonetta sen ulkonevista osista.
- Jos letkut ja sähköjohdot asennetaan huolimattomasti, ne aiheuttavat kompastumis- ja loukkaantumisvaaran. Asenna letkut ja johdot siten, että niihin ei pääse kompastumaan.

Huomio!

Laitteavuriot

Jäätäneet letkut voivat repeytyä/haljeta. Älä sijoita pyykinpesukonetta ulos tai tiloihin, joissa vesi voi jäätää.

Huomio! Vesivaurio

Tulo- ja poistovesiletkun liitäntäkohtiin kohdistuu korkea vedenpaine. Noudata vuotojen tai vesivahinkojen välttämiseksi ehdottomasti tässä luvussa olevia ohjeita.

Huomautuksia

- Noudata tässä olevien ohjeiden lisäksi paikallisen vesi- ja sähkölaitoksen antamia määräyksiä.
- Jos olet epävarma, teetä liitäntä alan ammattiasentajalla.

Sijoitusalueen

Huomautus: Pyykinpesukone on sijoitettava niin, että se pysyy hyvin paikallaan myös linkouksen aikana!

- Sijoitusalueen pitää olla tukeva ja tasainen.
- Pehmeät lattiat/lattiapinnoitteet eivät ole sopivia.

Sijoitus jalustan päälle tai huoneeseen, jossa on puupalkkirakenteet

Huomio! Laitevauriot

Pyykinpesukone voi lingottaessa liikkua ja pudota tai kaatua jalustalta. Kiinnitä laitteen jalat ehdottomasti kiinnityssarjan avulla. Tilausnro WMZ 2200, WX 9756, Z 7080X0

Huomautus: Jos kyseessä on puupalkkikatto, aseta pyykinpesukone:

- mieluiten huoneen kulmaan,
- vedenpitävän puulevyn päälle (vähintään 30 mm paksu), joka on kiinnitetty lattiaan tukevasti ruuveilla.

Sijoittaminen korokkeen päälle, jossa on laatikko

Korokkeen tilausnumero: WMZ 20490, WZ 20490, WZ 20510, WZ 20520

Laitteen sijoittaminen työtason alle tai keittiökaapistoon

⚠ Varoitus Hengenvaara!

Jännitteisten osien koskeminen aiheuttaa sähköiskun vaaran. Älä poista laitteen pintalevyä.

Huomautuksia

- Asennussyvennyksen on oltava 60 cm leveä.
- Sijoita pyykinpesukoneen vain yhtenäisen työtason alle, joka on kiinnitetty tukevasti viereisiin kalusteisiin.

Kuljetustukien poistaminen

Huomio! Laitevauriot

- Kone on suojattu kuljetusta varten kuljetustuilla. Jos kuljetustukia ei ole poistettu, tuet saattavat vaurioittaa esim. rumpua koneen käydessä. Poista ehdottomasti 4 kuljetustukea ennen koneen ensimmäistä käyttökertaa. Ota kuljetustuet talteen.
- Jos konetta kuljetetaan myöhemmin, muista kiinnittää kuljetustuet takaisin paikoilleen kuljetusvaurioiden välttämiseksi.

Huomautus: Säilytä ruuvit ja holkit.

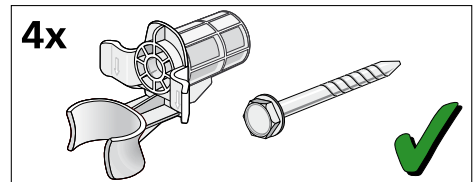

1. Ota letkut pois pidikkeistä.

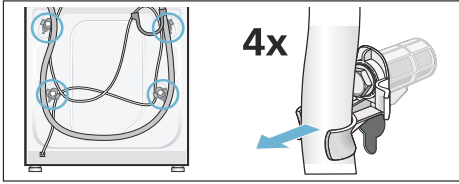

2. Löysää kuljetustuen kaikki 4 ruuvia ja poista. Poista hylsy. Ota verkkojohto pois pidikkeistä.

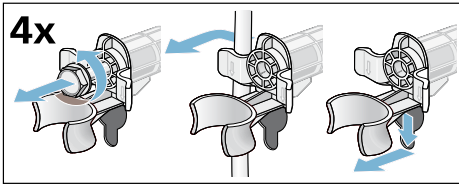

3. Kiinnitä suojatulpat paikoilleen. Lukitse suojatulpat kiinni painamalla lukitsinta.

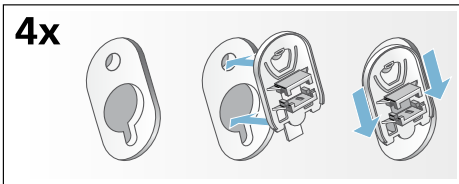

Letkujen ja johtojen pituudet

- Vasemmanpuoleinen liitäntä

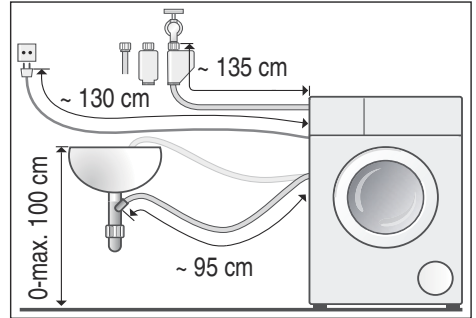

- Oikeanpuoleinen liitäntä

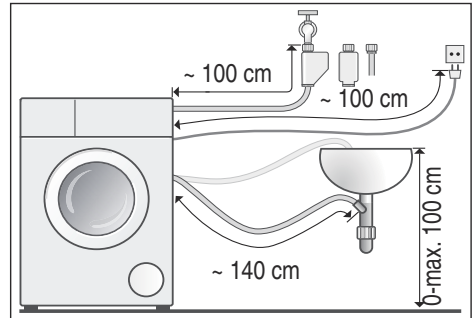

Ohje: Alan liikkeistä/huoltopalvelusta on saatavissa:

- Aquastop- tai kylmävesi-tuloletkun jatkoletku (n. 2,50 m); tilausno WMZ2380, WZ10130, CZ11350, Z7070X0
- Pidempi tulovesiletku (n. 2,20 m) Standard-malliin, osanumero huoltopalvelulle: 00353925

Tulovesi

Varoitus **Hengenvaara!**

Jännitteisten osien koskeminen aiheuttaa sähköiskun vaaran. Älä upota Aquastop-vesiturvaventtiiliä veteen (sisältää sähköisen venttiilin).

Huomautuksia

- Käytä pyykinpesukonetta vain kylmän vesijohtoveden kanssa.
- Älä liitä pesukonetta paineettoman kuumavesivaraajan termostaattihanaan.
- Käytä vain koneen mukana tulevaa tai valtuutetusta huoltoliikkeestä hankittua vedenottoletkua. Älä asenna käytettyjä letkuja.
- Älä taita tulovesiletkua tai jätä sitä puristuksiin.
- Älä muuta (lyhennä, katkaise) tai katkaise tulovesiletkua (letku ei silloin ole enää riittävän luja).
- Kiristä ruuviliitokset vain käsikireydelle. Kierre saattaa vaurioitua kiristettäessä liian tiukkaan työkalulla (pihdeillä).
- Jos liitäntä tehdään vesihanaan 21 mm = 1/2", asenna ensin adapteri* ja tiivistelevy 21 mm:stä = 1/2" 26,4 mm:iin = 3/4".
* mallista riippuen toimitettu mukana

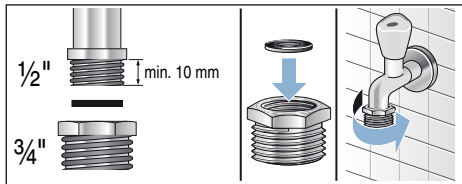

Vesijohtoverkon optimaalinen vedenpaine

vähintään 100 kPa (1 bar)

enintään 1000 kPa (10 bar)

Kun vesihana on auki, veden virtausmäärän tulee olla vähintään 8 l/min.

Jos vedenpaine on korkeampi, asenna paineenalennusventtiili.

Liitäntä

Liitä tulovesiletku vesihanaan (26,4 mm = 3/4") ja laitteeseen (ei tarpeen Aquastop-malleissa, kiinteä asennus):

- Malli: **Standard**

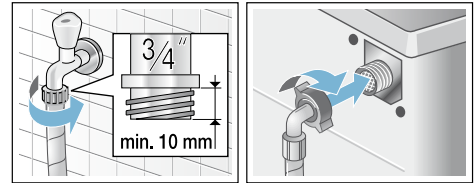

- Malli: **Aqua-Secure**

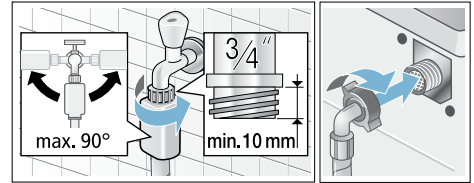

- Malli: **Aquastop**

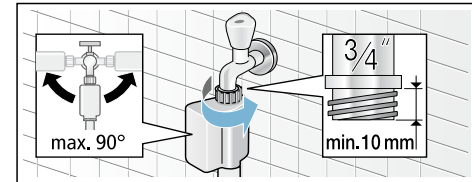

Huomautus: Avaa vesihana varovasti ja tarkasta liitäntäkohtien tiivisyys. Kierrelaitin on vesijohtopaineen alainen.

Poistovesi

Varoitus

Palamisvamman vaara!

Kun pesulämpötila on korkea, voit polttaa itsesi koskettaessasi kuumaa pesuvettä esim. kun kuuma pesuvesi poistuu pesualtaaseen. Varo koskettamasta kuumaa pesuvettä.

Huomio!

Vesivahinko

Jos korkea vedenpaine saa poistovesiletkun putoamaan pesualtaasta tai irtoamaan liitäntäkohdasta vettä pois pumpattaessa, ulosvaluva vesi voi aiheuttaa vesivahinkoja.

Varmista, että poistoletku ei pääse luiskahtamaan pois paikaltaan.

Huomio!

Laite tai tekstiilit voivat vahingoittua

Jos poistovesiletkun pää ulottuu poistettuun veteen asti, vesi saattaa imeytyä takaisin laitteeseen ja vaurioittaa laitetta/tekstiilejä.

Varmista, että:

- pesualtaan tulppa on poistettu.
- poistovesiletkun pää ei ulotu poistettuun veteen asti.
- vesi poistuu riittävän nopeasti.

Huomautus: Varo, ettei vedenpoistoletku mene mutkalle. Älä vedä letkua kireälle.

Liitäntä

■ Vedenpoisto pesualtaaseen

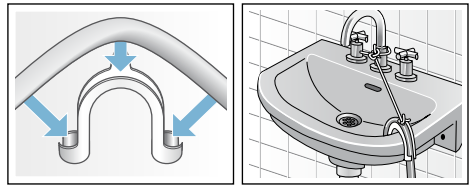

■ Vedenpoisto hajulukkaan

Liitäntäkohta on varmistettava letkunkiristimellä, \varnothing 24 - 40 mm (alan liikkeestä).

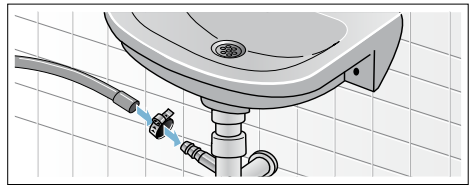

■ Vedenpoisto muoviputkeen, jossa on kumimuhvi, tai viemäriin

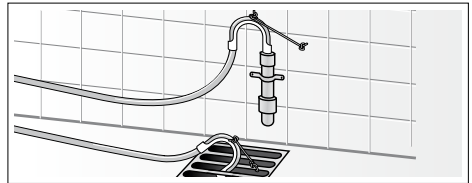

Suoristaminen

Suorista laite vesivaa'an avulla.

Jos kone on äänekäs tai se tärisee tai liikkuu, voi syynä olla, että kone ei ole vaakasuorassa!

1. Avaa vastamutterit kiertämällä ruuviavainta, avainkoko 17, myötäpäivään.
2. Tarkista vesivaa'an avulla, että kone on vaakasuorassa, korjaa asento tarvittaessa. Muuta korkeutta kiertämällä laitteen jalkaa. Laitteen on oltava tukevasti lattialla kaikkien neljän jalan varassa.
3. Kierrä laitteen kaikkien neljän jalan vastamutterit ruuviavaimella, avainkoko 17, käsikireyteen laitteen runkoa vasten. Pidä samalla kiinni jalasta, jottei korkeus muutu.



Sähköliitäntä

Varoitus **Hengenvaara!**

Jännitteisten osien koskeminen aiheuttaa sähköiskun vaaran.

- Tartu pistokkeeseen vain kuivin käsin.
- Vedä verkkojohtoa aina vain pistokkeesta, älä johdosta, koska johto voi vaurioitua.
- Älä irrota pistoketta koneen ollessa toiminnassa.

Ota huomioon seuraavat ohjeet ja varmista, että:

Huomautuksia

- Verkkojännite on sama kuin pyykinpesukoneen ilmoitettu jännite (laitekilvessä). Liitäntäteho ja tarvittavan sulakkeen koko on merkitty laitekilpeen.
- Pyykinpesukone liitetään ainoastaan vaihtovirtaan määräysten mukaisesti asennetun ja maadoitetun pistorasian kautta.
- Verkko pistoke ja pistorasia sopivat toisiinsa.
- Johdon poikkipinta-ala on riittävä.
- Maadoitusjärjestelmä on asennettu vaatimusten mukaisesti.
- Verkkojohdon vaihtaa (tarvittaessa) vain sähköasentaja. Verkkojohto on saatavana varaosana huoltopalvelusta.
- Haaroitusjohtoja/-pistorasioita tai jatkojohtoja ei käytetä.
- Vikavirtasuojakytkintä käytettäessä käytetään vain kytkintä, jossa on merkintä .
- Ainoastaan tämäntyyppiset suojakytkimet täyttävät nykyisin voimassa olevat määräykset.
- Verkkopistokkeeseen pääsee aina helposti käsiksi.
- Verkkojohto ei ole taitettu, ei jää puristuksiin, sitä ei muuteta eikä katkaista.
- Verkkojohto ei pääse kosketuksiin lämmönlähteiden kanssa.

Ennen ensimmäistä pesukertaa

Pyykinpesukone tarkastettiin perusteellisesti ennen tehtaalta lähtemistä. Poista mahdollinen tarkastuksessa jäänyt vesi käyttämällä konetta ensimmäisen kerran **ilman** pyykkiä.

Huomautuksia

- Pyykinpesukoneen **pitää olla asianmukaisesti sijoitettu** ja **liitetty** alkaen → *Sivu 35*
- Älä ota vaurioitunutta konetta käyttöön. Ota yhteys huoltopalveluun.

Alkuvalmistelut:

1. Tarkasta kone.
2. Irrota suojakalvo ohjauspaneelista.
3. Liitä pistoke pistorasiaan.
4. Avaa vesihana.

Ohjelman käynnistäminen ilman pyykkiä:

1. Kytke laite päälle.
2. Sulje täyttöluukku (älä laita pyykkiä koneeseen!).
3. Aseta ohjelma **Puuvilla 90 °C**.
4. Avaa pesuainekotelo.
5. Annostele n. 1 litra vettä lokeroon **II**.
6. Annostele pyykinpesuaine lokeroon **II**.

Huomautus: Annostele vain puolet pesuainevalmistajan suosittelemasta pesuainemäärästä, jotta vältät vaahdon muodostumisen. Älä käytä villa- tai hienopesuainetta.

7. Sulje pesuainekotelo.
8. Paina valitsinta ►**II**.
9. Kun ohjelma on päättynyt, kytke laite pois päältä.

Pyykinpesukoneesi on nyt käyttövalmis.

Kuljettaminen

esimerkiksi muuton yhteydessä

Alkuvalmistelut:

1. Sulje vesihana.
2. Poista vedenpaine tulovesiletkusta:
→ *Sivu 28* ; Puhdistus ja huolto -
Tulovesiletkun sihti tukossa
3. Irrota pyykinpesukone
sähköverkosta.
4. Laske loppu pesuvesi pois:
→ *Sivu 27* ; Puhdistus ja huolto -
Pesupumppu tukossa, hätätyhjennys
5. Irrota letkut.

Kuljetustukien kiinnitys:

1. Irrota suojatulpat ja ota ne talteen.
Käytä tarvittaessa apuna
ruuvimeisseliä.

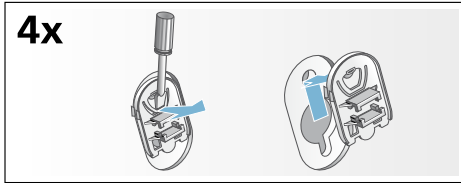

2. Kiinnitä kaikki 4 hylsyä paikoilleen.
Kiinnitä verkkojohto pidikkeisiin.
Laita ruuvit alhaalta päin paikoilleen
ja kiristä kiinni.

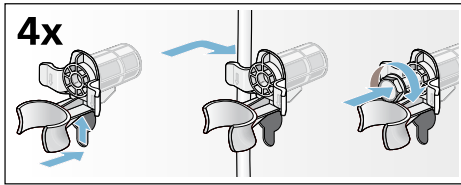

Ennen uutta käyttöönottoa:

Huomautuksia

- Poista ehdottomasti **kuljetustuet!**
- Kaada n. 1 litra vettä lokeroon **II**,
valitse ja käynnistä **Veden poisto**.
Näin estät käyttämättömän
pyykinpesuaineen joutumisen
viemäriputkeen, kun seuraavan
kerran käynnistät koneen.



Aquastop-takuu

koskee vain malleja, joissa on Aquastop

Ostosopimuksessa olevien takuuvaatimusten ja antamamme konetakuun lisäksi myönnämme korvauksen seuraavin ehdoin:

1. Jos vesivahingon syynä on vika Aquastop-järjestelmässämme (vesivahinkojen esto), korvaamme yksityiselle kuluttajalle aiheutuneet vahingot.
2. Takuu on voimassa koneen koko käyttöiän ajan.
3. Takuuvaatimuksen edellytyksenä on, että Aquastop-järjestelmällä varustetun koneen asennus ja liitântä on tehty ammattitaidolla; se käsittää Aquastop-jatkoletkun (alkuperäisvaruste).
Takuu ei kata vesihanaan asennettuun Aquastop-liitântään meneviä viallisia vedenottoletkuja tai liittimiä.
4. Aquastop-järjestelmällä varustettuja koneita ei periaatteessa tarvitse tarkkailla käytön aikana eikä vesihanaa tarvitse sulkea käytön jälkeen.
Vesihana on suljettava ainoastaan siinä tapauksessa, että asunnosta poistutaan pitkäksi aikaa, esim. monta viikkoa kestäväälle lomalle.

Korjauksen tilaaminen ja neuvonta häiriötilanteissa

FIN 0207 510 700 (Lankapuhelimesta 8,28 snt/puhelu + 7 snt/min (alv 24%), matkapuhelimesta 8,28 snt/puhelu + 17 snt/min (alv 24 %))

Kaikkien maiden yhteystiedot löydät oheisesta huoltoliikeluettelosta.

BSH Hausgeräte GmbH
Carl-Wery-Straße 34
81739 München
GERMANY
siemens-home.com

Valmistanut BSH Hausgeräte GmbH Siemens AG:n myöntämällä tavaramerkin käyttöluvalla



9001020995 (9511)