

SIEMENS



# Vaskemaskin

WM14W447DN, WM14W4L7DN

[siemens-home.bsh-group.com/welcome](https://siemens-home.bsh-group.com/welcome)

no Bruks- og monteringsveiledning

Register  
your  
product  
online

## Din nye vaskemaskin

Du har bestemt deg for en vaskemaskin av merket Siemens.

Vær vennlig å ta deg noen minutter til å lese igjennom denne teksten og på den måten bli kjent med de fordelaktige egenskapene til vaskemaskinen.

For å rettferdiggjøre det høye kravet til kvalitet fra merket Siemens, er enhver vaskemaskin som forlater fabrikken, grundig undersøkt for å sikre feilfri funksjon og tilstand.

Videre informasjon om våre produkter, tilbehør, reservedeler og service finner du på vår nettside [www.siemens-home.bsh-group.com](http://www.siemens-home.bsh-group.com), eller du kan henvende deg til våre sentre for kundeservice.

Dersom bruks- og plasseringsveiledningen beskriver flere modeller samtidig, blir det alltid henvist til forskjellene på de aktuelle stedene i teksten.



Apparatet må først tas i bruk etter at du har lest denne bruks- og oppstillingsveiledningen!

## Fremstilling

### ⚠ Advarsel!

Denne kombinasjonen av symbol og signalord viser til en farlig situasjon. Dersom advarselen ikke tas til følge, kan resultatet bli dødsfall eller personskader.

### Obs!

Dette signalordet viser til en farlig situasjon. Dersom dette ikke tas til følge, kan resultatet bli dødsfall eller personskader.

### Henvising / tips

Henvisninger om optimal bruk av apparatet / nyttig informasjon.

### 1. 2. 3. / a) b) c)

Trinnene i fremgangsmåten angis med tall eller bokstaver.

■ / -

Opplisteringer angis med en liten boks eller tankestrek.

# Innholdsfortegnelse

 <b>Tiltenkt bruk</b> . . . . .	5	 <b>Vaskemiddel</b> . . . . .	27
 <b>Sikkerhetsinstruksjoner</b> . . . . .	6	Riktig valg av vaskemiddel . . . . .	27
Barn / personer med handikap / husdyr . . . . .	6	Spare strøm og vaskemidler . . . . .	27
Installasjon . . . . .	7	 <b>Programoversikt</b> . . . . .	28
Drift . . . . .	10	Programmer på programvelgeren . . . . .	28
Rengjøring/vedlikehold . . . . .	11	Stiving . . . . .	31
 <b>Miljøvern</b> . . . . .	13	Farge/bleke . . . . .	31
Emballasje/avhending . . . . .	13	Bløtlegging . . . . .	31
Sparetips . . . . .	13	 <b>Forhåndsinnstillinger for programmer</b> . . . . .	32
 <b>Oppstilling og tilkobling</b> . . . . .	14	Temperatur . . . . .	32
Leveringsomfang . . . . .	14	Sentrifugeringshastighet . . . . .	32
Sikkerhetsanvisninger . . . . .	15	Ferdig om . . . . .	32
Oppstillingssted . . . . .	15	 <b>Tilleggsinnstillinger for programmer</b> . . . . .	33
Oppstilling på en sokkel eller en flate/gulv av trebjelker . . . . .	15	ecoPerfect @ . . . . .	33
Oppstilling på en avsats med skuff. . . . .	15	speedPerfect =@ . . . . .	33
Under-/innbygging av apparatet i en kjøkkeninnredning . . . . .	16	Antikrøll . . . . .	33
Fjerne transportsikringene . . . . .	16	Kraftig skylling . . . . .	33
Lengden på slanger og ledninger. . . . .	17	 <b>Betjening av apparatet</b> . . . . .	34
Vanntilløp . . . . .	18	Klargjøre vaskemaskinen . . . . .	34
Vannutløp . . . . .	19	Slå på apparatet / velge programmet . . . . .	34
Justering . . . . .	20	Legge tøy inn i trommelen . . . . .	34
Elektrisk tilkobling . . . . .	20	Dosere og fylle inn vaske- og pleiemiddel . . . . .	35
Før første gangs vask . . . . .	21	Endre forhåndsinnstillinger . . . . .	36
Transport . . . . .	21	Velge tilleggsinnstillinger for programmer . . . . .	36
 <b>Det viktigste kort fortalt</b> . . . . .	22	Starte program . . . . .	36
 <b>Bli kjent med apparatet</b> . . . . .	23	Barnesikring . . . . .	36
Vaskemaskin . . . . .	23	Legge i tøy . . . . .	37
Betjeningsfelt . . . . .	24	Endre program . . . . .	37
Display . . . . .	25	Avbryte program . . . . .	37
 <b>Tøy</b> . . . . .	26	Programslutt ved skyllestopp . . . . .	37
Forberedelser . . . . .	26	Programslutt . . . . .	37
Sortering av tøy . . . . .	26	Ta ut tøyet / slå av maskinen . . . . .	37

	<b>Apparatinnstillinger</b> . . . . .	<b>39</b>
	Aktivering av innstillingsmodus . . . .	39
	Endre lydsignal . . . . .	39
	Slå på / av automatisk utkobling av apparatet . . . . .	39
	Avslutning av innstillingsmodus . . . .	39
	<b>Sensorteknologi</b> . . . . .	<b>40</b>
	Mengdeautomatikk . . . . .	40
	Balansesystem . . . . .	40
	Aquasensor . . . . .	40
	<b>Rengjøring og vedlikehold</b> . . . .	<b>41</b>
	Kabinett/betjeningsfeltet . . . . .	41
	Vasketrommelen . . . . .	41
	Avkalking . . . . .	41
	Vaskemiddelskuff og kabinett . . . .	41
	Vannpumpen er tilstoppet, nødtømming . . . . .	42
	Avløpsslangen er tilstoppet ved sifongen . . . . .	42
	Silen i vanntilførselen er tilstoppet . .	43
	<b>Hva kan du gjøre hvis det oppstår feil?</b> . . . . .	<b>44</b>
	Nødtløsning . . . . .	44
	Henvisninger i displayet . . . . .	45
	Hva kan du gjøre hvis det oppstår feil? . . . . .	46
	<b>Kundeservice</b> . . . . .	<b>48</b>
	<b>Forbruksverdier</b> . . . . .	<b>49</b>
	Energi- og vannforbruk, programvarighet og restfuktighet i hovedvaskeprogrammene . . . . .	49
	Effektivitetstestprogrammer for bomullstekstiler . . . . .	50
	<b>Tekniske data</b> . . . . .	<b>50</b>
	<b>Aquastop-garanti</b> . . . . .	<b>51</b>



## Tiltenkt bruk

- Dette apparatet er kun beregnet til bruk i private husholdninger.
- Ikke monter eller bruk apparatet utendørs og/eller på steder der det kan bli utsatt for frost. Dersom vann inne i apparatet fryser til, kan apparatet bli ødelagt. Vannslanger som fryser til, kan sprekke.
- Dette apparatet må kun brukes til å vaske tøy i husholdningen, dvs. tøy som tåler maskinvask og ulltøy som tåler vask (se etikettene). Bruk av apparatet til andre formål er utenfor rammene av det tiltenkte området og forbudt.
- Dette apparatet er egnet for bruk med vann og vanlige vaskemidler og pleieprodukter (må være egnet for bruk i vaskemaskin).
- Apparatet er beregnet for bruk opptil maks. 4000 m over havet.

### **Før du slår apparatet på:**

Kontroller at apparatet ikke har synlige skader. Ikke bruk apparatet hvis det er skadet. Ved problemer kan du henvende deg til din forhandler eller kundeservice.

Les og følg anvisningene om bruk og montering og all annen informasjon som følger med apparatet.

Oppbevar dokumentene for å kunne slå opp i dem senere eller gi dem videre til senere eiere.

## **Sikkerhets- instruksjoner**

Følgende sikkerhetsinstruksjoner og advarsler er gitt for å beskytte deg mot skader og hindre materielle skader på omgivelsene.

Det er likevel viktig å ta nødvendige forholdsregler og fortsatt vise forsiktighet ved installasjon, vedlikehold, renhold og bruk av apparatet.

### **Barn / personer med handikap / husdyr**

#### **Advarsel Livsfare!**

Barn og andre som ikke er i stand til å vurdere risikoen tilknyttet bruk av apparatet, kan skade seg eller havne i livstruende situasjoner. Vær derfor oppmerksom på følgende:

- Dette apparatet kan brukes av barn fra 8 år og oppover og av personer med reduserte fysiske, sensoriske eller mentale evner eller mangel på erfaring og kunnskap, så fremt de er under tilsyn eller får instruksjoner om hvordan de bruker apparatet på en sikker måte, og de forstår farene som kan oppstå i forbindelse med bruk av apparatet.
- Ikke la barn leke med apparatet.
- Ikke la barn rengjøre eller vedlikeholde apparatet uten tilsyn.
- Barn under 3 år og husdyr skal holdes på trygg avstand fra apparatet.
- Ikke la apparatet være uten tilsyn når barn eller andre som ikke er i stand til å vurdere risiko, er i nærheten.

**⚠ Advarsel****Livsfare!**

Barn kan låse seg inn i apparatet og havne i en livstruende situasjon.

- Ikke plasser apparatet bak en dør. Det kan være til hinder for apparatets dør eller gjøre at den ikke kan åpnes helt.
- Ved endt levetid for apparatet må du trekke støpselet ut av kontakten **før** du kobler fra strømledningen, og deretter ødelegge låsen i døren.

**⚠ Advarsel****Kvelningsfare!**

Hvis barn får lov til å leke med emballasje, folie eller pakningsdeler, kan de fanges i dem eller trekke dem over hodet og kveles.

Hold emballasje, folie og pakningsdeler unna barn.

**⚠ Advarsel****Fare for forgiftning!**

Inntak av vaskemidler og pleieprodukter kan føre til forgiftning.

Oppsøk lege ved svelging.

Oppbevar vaskemidler og pleieprodukter utilgjengelig for barn.

**⚠ Advarsel****Forbrenningsfare!**

Når du vasker med høy temperatur, blir glasset i døren varmt.

Pass på at barn ikke berører apparatdøren når den er varm.

**⚠ Advarsel****Øye-/hudirritasjon!**

Kontakt med vaskemidler og pleieprodukter kan forårsake irritasjon på øyne eller hud. Skyll øyne/hud grundig ved kontakt med vaskemidler eller pleieprodukter. Oppbevar vaskemidler og pleieprodukter utilgjengelig for barn.

**Installasjon****⚠ Advarsel****Fare for elektrisk støt / brann / materielle skader / skader på apparatet!**

Hvis apparatet ikke er forskriftsmessig installert, kan det føre til farlige situasjoner. Vær obs på følgende:

- Nettspenningen må samsvare med spenningen som er angitt på apparatet (typeskiltet). Tilkoblet last og nødvendig sikringsbeskyttelse er angitt på typeskiltet.

- Apparatet må kun kobles til vekselstrøm via en jordet stikkontakt som er forskriftsmessig installert. Denne stikkontakten må alltid være lett tilgjengelig.
- Støpselet, den jordede stikkontakten og jordingsystemet må være forskriftsmessig installert.
- Det må være tilstrekkelig tverrsnitt i installasjonen.
- Stikkontakten må alltid være lett tilgjengelig. Dersom dette ikke er mulig, må det – av hensyn til de relevante sikkerhetsforskriftene – monteres en bryter (topolet bryter) i den faste installasjonen i overensstemmelse med kravene til el-installasjoner.
- Ved bruk av jordfeilbryter må det kun brukes en type som er merket slik: . Dette merket er den eneste garantien for overholdelse av alle gjeldende forskrifter.

### **Advarsel**

#### **Fare for elektrisk støt / brann / materielle skader / skader på apparatet!**

Hvis strømledningen endres eller skades, kan overoppheting medføre fare for elektrisk støt, kortslutning eller brann.

Strømledningen må ikke bøyes, knekkes eller endres, og den må ikke komme i kontakt med varmekilder.

### **Advarsel**

#### **Fare for brann / materielle skader / skader på apparatet!**

Bruk av skjøteledninger eller forgreningskontakter kan medføre brann på grunn av overoppheting eller kortslutning.

Koble apparatet direkte til en jordet stikkontakt som er forskriftsmessig installert. Ikke bruk skjøteledninger eller forgreningskontakter.

### **Advarsel**

#### **Fare for personskade / materielle skader / skader på apparatet!**

- Apparatet kan vibrere eller bevege på seg mens det er i bruk, noe som kan forårsake personskade eller materielle skader.  
Plasser apparatet på rent, jevnt og stødig underlag og bruk et vaterpass til å justere høyden med skruføttene.
- Hvis du tar tak i utstikkende deler på apparatet (f.eks. døren) for å løfte eller flytte det, kan disse delene brette av og forårsake personskade.  
Ikke ta tak i noen av apparatets utstikkende deler.



**⚠ Advarsel****Fare for personskade!**

- Apparatet er svært tungt. Løfting av apparatet kan medføre personskade. Ikke løft apparatet på egen hånd.
- Apparatet har skarpe kanter som lett kan kutte opp huden. Unngå å ta tak i de skarpe kantene. Bruk vernehansker når du skal løfte apparatet.
- Dersom slanger og ledninger legges på en ikke-forskriftsmessig måte, er det fare for snubling og personskade. Legg slanger og ledninger slik at de ikke medføre snublefare.

**Obs!****Materielle skader / skader på apparatet**

- Hvis vanntrykket er for høyt eller for lavt, kan det hende apparatet ikke fungerer som det skal, noe som kan medføre materielle skader eller skader på apparatet. Sørg for at trykket på vanntilførselen er på minst 100 kPa (1 bar) og ikke over 1000 kPa (10 bar).

- Hvis vannslangene endres eller skades, kan det medføre materielle skader eller skader på apparatet. Vannslangene må ikke bøyes, knekkes, endres eller løsnes.
- Bruk av slanger fra andre produsenter til å koble til vanntilførselen kan medføre materielle skader eller skader på apparatet. Bruk kun slangene som følger med apparatet, eller originale reserveslanger.
- Apparatet er transportsikret. Dersom transportsikringene ikke fjernes før apparatet betjenes, kan det medføre skader på apparatet. Det er viktig å fjerne alle transportsikringer før apparatet tas i bruk. Ta vare på transportsikringene for senere bruk. Transportsikringene må settes på igjen dersom apparatet skal transporteres senere, for å unngå skader i forbindelse med transporten.

## Drift

### Advarsel

#### **Eksplosjons-/brannfare!**

Tøy som er forhåndsbehandlet med løsemiddelholdige vaskemidler, f.eks. flekkjernere/renebensin, kan medføre eksplisjonsfare i trommelen.

Skyll tøy et grundig med vann før du vasker det i maskinen.

### Advarsel

#### **Fare for forgiftning!**

Løsemiddelholdige rengjøringsmidler, for eksempel renebensin, kan avgi giftige gasser.

Ikke bruk løsemiddelholdige rengjøringsmidler.

### Advarsel

#### **Fare for personskade!**

- Hvis du støtter deg til eller setter deg på døren når den er åpen, kan apparatet velte, noe som kan medføre personskade. Ikke støtt deg til døren når den er åpen.
- Hvis du klatrer opp på apparatet, kan dekkplaten knekke og det kan oppstå personskade. Ikke klatre opp på apparatet.
- Hvis du stikker hånden inn i trommelen mens den fortsatt roterer, risikerer du å skade hånden. Vent til trommelen har stoppet.

### Advarsel

#### **Fare for skålding!**

Når du vasker med høye temperaturer, er det fare for skålding dersom du kommer i kontakt med varmt såpevann (f.eks. ved utpumping av varmt såpevann i en vask).

Ikke putt hendene i varmt såpevann.

### Advarsel

#### **Øye-/hudirritasjon!**

Vaskemidler og pleieprodukter kan sprute ut dersom vaskemiddelskuffen åpnes mens maskinen er i bruk.

Skyll øyne/hud grundig ved kontakt med vaskemidler eller pleieprodukter. Oppsøk lege ved svelging.

## Obs!

### **Materielle skader / skader på apparatet**

- Hvis tøymengden overskrider maksimal lastekapasitet, kan det hende apparatet ikke fungerer som det skal, noe som kan medføre materielle skader eller skader på apparatet. Ikke overskrid den maksimale lastekapasiteten for tørt tøy. Pass på å overholde den maksimale lastekapasiteten som er angitt for hvert program.  
→ Side 28

- Hvis du heller feil mengde vaskemiddel i apparatet, kan det føre til materielle skader eller skader på apparatet. Bruk vaskemiddel, pleieprodukter og tøyvaskningsmiddel i henhold til produsentens anvisninger.

## Rengjøring/vedlikehold

### **Advarsel** **Livsfare!**

Dette er et elektrisk apparat. Det er fare for elektrisk støt hvis du kommer i kontakt med de strømledende komponentene. Vær derfor oppmerksom på følgende:

- Slå av apparatet. Koble apparatet fra strømforsyningen (trekk ut støpselet).
- Ta aldri tak i støpselet med våte hender.
- Når du skal trekke støpselet ut av stikkontakten, må du alltid ta tak i selve støpselet og aldri strømledningen, ellers kan strømledningen bli ødelagt.
- Ikke foreta tekniske endringer på apparatet eller apparatets funksjoner.
- Reparasjoner og annet arbeid på apparatet må kun utføres av vår kundeservice eller av en elektriker. Det samme gjelder for utskifting av strømkabelen (om nødvendig).

- Nye, originale strømledninger kan bestilles fra vår kundeservice.

### **Advarsel** **Fare for forgiftning!**

Løsemiddelholdige rengjøringsmidler, for eksempel rensbensin, kan avgi giftige gasser. Ikke bruk løsemiddelholdige rengjøringsmidler.

### **Advarsel** **Fare for elektrisk støt / materielle skader / skader på apparatet!**

Hvis fuktighet trenger inn i apparatet, kan det oppstå kortslutning. Ikke bruk høytrykksspyler, dampvasker, vannslange eller sprøytepipistil til rengjøring av apparatet.

### **Advarsel** **Fare for personskade / materielle skader / skader på apparatet!**

Bruk av reservedeler og -tilbehør fra andre produsenter er farlig og kan medføre personskade, materielle skader eller skader på apparatet. Av sikkerhetsgrunner må det kun brukes originale reservedeler og -tilbehør.

## **Obs!**

### **Materielle skader / skader på apparatet**

Rengjørings- og forbehandlingsmidler for tøy (f.eks flekkfjernere, forvaskspray osv.) kan forårsake skader hvis de kommer i kontakt med apparatets overflater. Vær derfor oppmerksom på følgende:

- Ikke la disse stoffene komme i kontakt med apparatets overflater.
- Bruk bare vann og en myk, fuktig klut til rengjøring av apparatet.
- Rester av vaskemiddel, spray og annet skal fjernes umiddelbart.



## Miljøvern

### Emballasje/avhending



Kvitt deg med emballasjen på en miljøvennlig måte. Dette apparatet er merket i samsvar med det europeiske direktivet 2012/19/EU ang. gamle elektro- og elektroniske apparater (waste electrical and electronic equipment - WEEE). Dette direktivet gir retningslinjer for avhending og gjenvinning av de brukte apparater og er gyldig for hele EU.

- **Automatisk utkobling:** Hvis apparatet ikke blir betjent over lengre tid, kan det slå seg automatisk av før programstart og etter programslutt for å spare energi. Trykk på hovedbryteren for å slå på apparatet igjen. Inn- og utkobling av funksjonen → *Side 39*
- Dersom tøyet etterpå skal tørkes i tørketrommel, må det velges et sentrifugeringstall som tilsvarer anvisningen fra produsenten av tørketrommelen.

### Sparetips

- Den maksimale tøymengden for hvert program bør utnyttes. Programoversikt → *Side 28*
- Klær som er normalt skitne, vaskes uten forvask.
- Sparer strøm og vaskemiddel når tøyet kun er lett eller normalt skittent. → *Side 27*
- Temperaturer som kan velges, følger vaskeanvisningene i tøyet. Temperaturene som da oppstår i vaskemaskinen, kan avvike fra de valgte temperaturene for å sikre en optimal blanding av energisparing og vaskeresultat.
- **Energisparingsmodus:** Lyset i displayet slukkes etter noen minutter, tasten ►|| blinker. For å aktivere belysningen velges en hvilken som helst tast. Energisparingsmodus blir ikke aktivert når et program er i gang.



## Oppstilling og tilkobling

### Leveringsomfang

**Merk:** Kontroller maskinen for eventuelle transportskader. En maskin med skader må aldri tas i bruk. Ved reklamasjoner kan du henvende deg til forhandleren der du kjøpte apparatet, eller til vår kundeservice. → Side 48

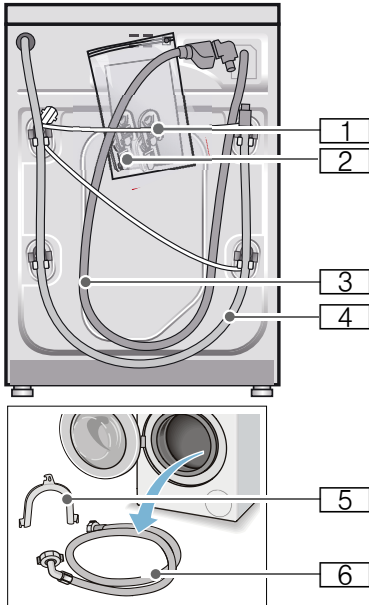

- 1 Strømledning
  - 2 Pakke:
    - Bruks- og oppstillingsveiledning
    - Oversikt kundeservice\*
    - Garanti\*
    - Deksler for åpningene etter at transportsikringen er fjernet.
    - Adapter med tetningsskive fra 21 mm = 1/2" til 26,4 mm = 3/4" \*
  - 3 Tilførselslange til modell Aquastop
  - 4 Avløpslange
  - 5 Bue til å feste avløpslangen\* med
  - 6 Tilførselslange til modell Standard/Aqua-Secure
- \* alt etter modell

**I tillegg** behøves det en slangeklemme til avløpslangen med  $\varnothing$  24 - 40 mm hvis avløpslangen tilkobles en sifongvannlås.

### Nyttig verktøy

- Vater til justering
- Skiftenøkkel med:
  - SW13 for å løsne transportsikringene og
  - SW17 for å stille inn føttene på apparatet

## Sikkerhetsanvisninger

### Advarsel

#### Fare for skade!

- Vaskemaskinen er svært tung. Vær forsiktig ved løfting og transport av vaskemaskinen.
- Løft ikke maskinen etter deler som rager ut (f. eks. vaskeluken), fordi disse delene kan brette av og medføre skader. Løft ikke maskinen etter deler som rager ut.
- Dersom slanger og strømledning ikke festes sakkyndig, kan man snuble i dem og skade seg. Fest slanger og ledninger slik at det ikke oppstår snublefare.

#### Obs!

#### Skader på apparatet

Slanger som er frosset, kan breste/sprekke.

Vaskemaskinen må derfor ikke stilles opp i rom hvor det er fare for frost og/eller ute i det fri.

#### Obs!

#### Vannskader

Koblingsstedene på vanntilførsels- og avløpsslangene står under høyt trykk. Ta hensyn til informasjonen i dette kapittelet for å unngå lekkasje eller vannskader følg.

#### Merknader

- I tillegg til de henvisningene som er oppført her, må det tas hensyn til særlige forskrifter fra det lokale vann- og elektrisitetsverket på stedet.
- I tilstilfeller må tilkoblingen foretas av en fagperson.

## Oppstillingssted

**Merk:** Det er viktig at maskinen står stødig, slik at den ikke vandrer!

- Oppstillingsstedet må være stabilt og plant.
- Myke gulvbelegg og underlag er ikke egnet.

## Oppstilling på en sokkel eller en flate/gulv av trebjelker

#### Obs!

#### Skader på apparatet

Vaskemaskinen kan vandre under sentrifugeringen og kan vippe/falle ned fra sokkelen.

Føttene på vaskemaskinen må absolutt festes med holdelasker.

Best.nr. WMZ 2200, WX 9756, Z 7080X0

**Merk:** På et gulv av trebjelker skal vaskemaskinen:

- om mulig stilles opp i et hjørne,
- på en vannfast treplate (min. 30 mm tykk), som er skrudd fast i gulvet.

## Oppstilling på en avsats med skuff

Avsats bestillingsnr.: WMZ 20490, WZ 20490, WZ 20510, WZ 20520

## Under-/innbygging av apparatet i en kjøkkeninnredning.

### **Advarsel** **Livsfare!**

Kontakt med spenningsførende deler medfører fare for strømstøt.  
Ikke ta av topplaten på apparatet.

### **Merknader**

- Krever en nisjebredde på 60 cm.
- Sett vaskemaskinen under en gjennomgående arbeidsplate som er skrudd fast til skapene på hver side.

## Fjerne transportsikringene

### **Obs!**

#### **Skader på apparatet**

- Maskinen sikres for transport ved hjelp av transportsikringene. Dersom transportsikringene ikke fjernes før maskinen tas i bruk, kan de medføre skade f. eks. på trommelen. Før første gangs bruk må alle de fire transportsikringene fjernes komplett. Ta vare på sikringene.
- For å unngå transportskader må transportsikringene monteres igjen før en eventuell senere transport.

**Merk:** Ta vare på skruer og hylser.

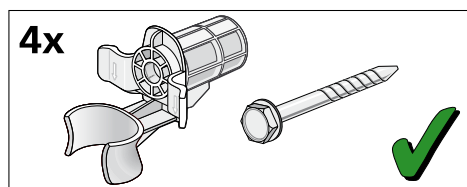

1. Ta slangene ut av holderne.

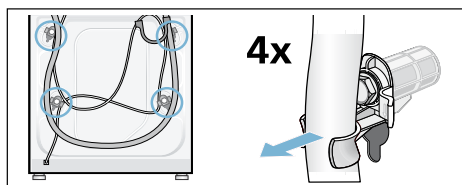

2. Løsne og fjern alle de fire transportsikringskruene med en skrunøkkel NV 13. Fjern hylsene. Ta strømledningen ut av holderne.

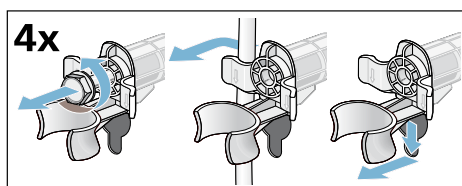

3. Sett på dekslene. Dekslene låses fast ved å trykke på kroken.

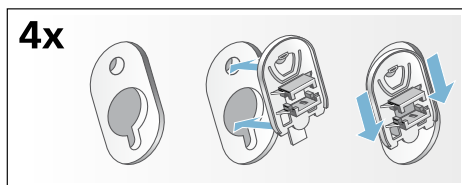



## Lengden på slanger og ledninger

### ■ Tilkobling på venstre side

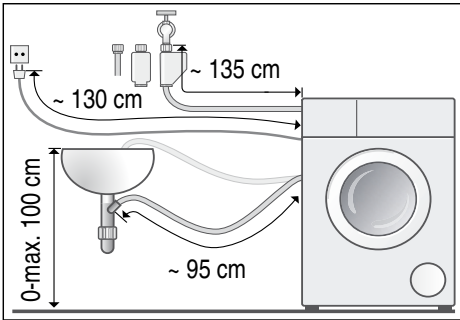

### ■ Tilkobling på høyre side

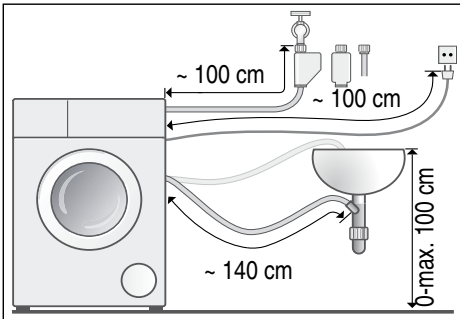

**Tips:** Disse fås kjøpt i faghandelen / hos kundeservice:

- en forlengelse til tilførselsslangen for Aquastop hhv. til tilførselsslangen for kaldt vann (ca. 2,50 m); bestillingsnr. WM Z2380, WZ 10130, CZ 11350, Z 7070X0
- en lengre tilførselsslange (ca. 2,20 m) til modellen Standard; enkelt-del-nummer til kundeservice: 00353925

## Vanntilløp

### **Advarsel** **Livsfare!**

Kontakt med spenningsførende deler medfører fare for strømstøt. Ikke dykk aquastop-sikkerhetsventilen i vann (inneholder en elektrisk ventil).

### **Merknader**

- Koble kun kaldt drikkevann til vaskemaskinen.
- Vaskemaskinen skal ikke tilkobles blandingsbatteriet i en varmtvannsbereder uten trykk.
- Det må kun brukes den tilførselsslangen som følger med, eller en slange som er kjøpt i en autorisert faghandel; ikke bruk en brukt slange.
- Tilførselsslangen må ikke knekkes eller klemmes.
- Ikke endre (forkort eller klipp over) vanntilførselsslangen (ellers kan ikke fastheten garanteres).
- Skruene skal bare skrues fast for hånd. Dersom skruene blir skrudd for mye fast med et verktøy (tang), kan gjengene bli skadet.
- Ved tilkobling til en vannkran 21 mm = 1/2" monteres først en adapter\* med tetningsskive på 21 mm = 1/2" til 26,4 mm = 3/4".  
\* følger med avhengig av modell

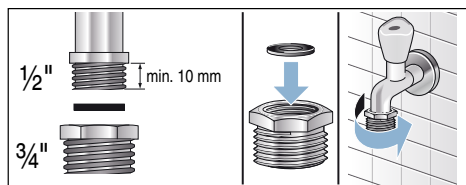

### **Optimalt vanntrykk i vannettet**

**minst** 100 kPa (1 bar)

**maksimalt** 1000 kPa (10 bar)

Når vannkranen er skrudd på, strømmer det minst 8 l/min.

Ved høyere vanntrykk må det monteres en trykkreduksjonsventil.

### **Tilkobling**

Koble vanntilførselsslangen til vannkranen (3/4" = 26,4 mm) og apparatet (på modeller med aquastop er dette ikke nødvendig, da den er forhåndsinstallert):

- Modell: **Standard**

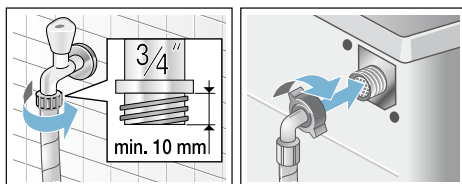

- Modell: **Aqua-Secure**

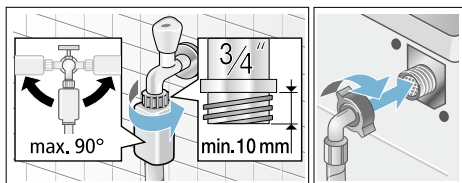

- Modell: **Aquastop**

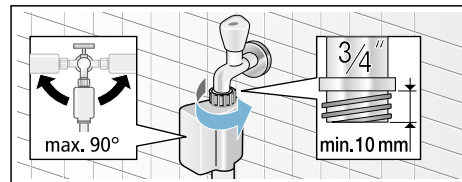

**Merk:** Åpne vannkranen forsiktig, og kontroller at alle koblingsstedene er tette. Skruerforbindelsen står under trykk fra vannledningen.

## Vannutløp

### ⚠ Advarsel

#### Fare for skålding!

Ved vasking med høye temperaturer kan det oppstå fare for skålding ved berøring av varmt vaskevann (f. eks. ved utpumping av varmt vaskevann). Ikke stikk hendene ned i det varme vaskevannet.

### Obs!

#### Vannskade

Hvis avløpsslangen sklir ut av vasken eller løsner fra koblingen på grunn av for høyt vanntrykk under utpumping, kan vannet som renner ut føre til vannskade. Sikre avløpsslangen slik at den ikke sklir ut.

### Obs!

#### Skade på apparat/skade på tekstiler

Dersom enden på avløpsslangen kommer under vann, kan vannet bli sugd tilbake i maskinen. Dette kan medføre skader på apparatet/tøyet. Pass på at:

- Avløpsslangen ikke tetter til avløpet i vasken.
- Enden på avløpsslangen ikke kommer under vann
- Vannet renner ut fort nok.

**Merk:** Avløpsslangen for vann ikke har knekk eller strekkes i lengden.

## Tilkobling

### ■ Avløp i en servant

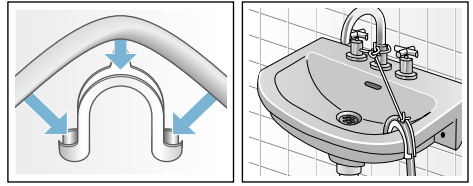

### ■ Avløp i vannlås på en servant

Tilkoblingsstedet må sikres med slangeklemme på Ø 24-40 mm (faghandelen).

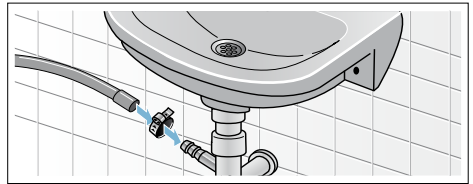

### ■ Avløp i et plastrør med gummimuffe eller i sluk

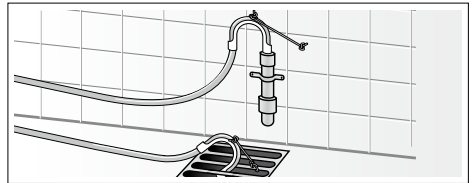

## Justering

Sett apparatet rett ved hjelp av vater.

Sterk støydannelse, vibrasjoner og "vandring" av maskinen kan være forårsaket av at den ikke er skikkelig innrettet!

1. Kontramutter løsnes med en skiftenøkkel SW17 med klokken.
2. Kontroller innrettingen av vaskemaskinen med et vater, evt. må den korrigeres. Juster høyden ved å vri på apparatføttene. Alle fire apparatføttene må stå stødig på underlaget.
3. Trekk til kontramutterne på alle de fire føttene med en skrunøkkel SW17 på kabinettet. Hold foten fast, og ikke still den inn i høyden.

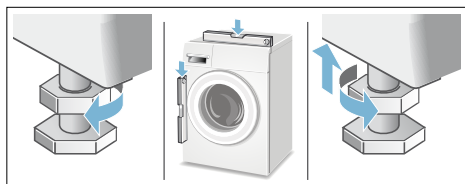

## Elektrisk tilkobling

### **Advarsel** **Livsfare!**

Kontakt med spenningsførende deler medfører fare for strømstøt.

- Ta aldri på støpselet med våte hender.
- Trekk aldri i ledningen når du vil ta støpselet ut av kontakten, men hold i støpselet. Slik unngår du skader på kabelen.
- Trekk aldri ut støpselet mens maskinen er i bruk.

Følg anvisningene nedenfor, og forsikre deg om følgende:

## Merknader

- Strømspanningen i huset og angivelsene på vaskemaskinen (se typeskilt på apparatet) stemmer overens. Tilkoblingsverdiene og nødvendige sikringsstørrelser er angitt på typeskiltet på maskinen.
- Vaskemaskinen må kun tilkobles vekselstrøm og en forskriftsmessig installert jordet stikkontakt.
- Støpselet og stikkontakten tilpasses hverandre.
- Tverrsnittet på ledningen er tilstrekkelig.
- Jordingssystemet er forskriftsmessig installert.
- Skifte av nettleddning må kun (dersom nødvendig) utføres av en kvalifisert elektriker. Reserveledning fås kjøpt hos kundeservice.
- Ikke bruk universalstøpsel I-koblinger eller forlengelsesledninger.
- Ved bruk av en feilstrømbryter må det kun brukes en type som har dette tegnet . Kun dette tegnet garanterer at den oppfyller de gyldige forskriftene.
- Stikkontakten må alltid være tilgjengelig. Dersom dette ikke er mulig, må det – av hensyn til de relevante sikkerhetsforskriftene – monteres en bryter (topolet bryter) i den faste installasjonen i overensstemmelse med kravene til el-installasjoner.
- Strømledningen må ikke knekkes, klemmes, endres eller klippes over.
- Strømledningen må ikke komme i berøring med varmekilder.

## Før første gangs vask

Vaskemaskinen ble nøye kontrollert før den forlot fabrikk. For å fjerne eventuelle rester av testvannet bør du vaske **uten tøy** i maskinen den første gangen.

### Merknader

- Vaskemaskinen **må settes opp og tilkobles forskriftsmessig**, f.o.m. → *Side 14*
- Ta aldri i bruk en maskin som er skadet. Informer kundeservice.

### Forberedelser:

1. Kontroller maskinen.
2. Ta beskyttelsesfolien av betjeningspanelet.
3. Sett i støpselet.
4. Åpne vannkranen.

### Kjør programmet uten tøy i maskinen:

1. Slå på apparatet.
2. Lukk døren (ikke fyll i tøy!).
3. Still inn programmet **Bomull 90 °C**.
4. Åpne vaskemiddelskuffen.
5. Fyll ca. 1 liter vann i kammer **II**.
6. Fyll på vaskemiddel i pulverform i kammer **II**.

**Merk:** Unngå skumdannelse ved å bruke bare halvparten av anbefalt vaskemiddelmengde. Ikke bruk vaskemiddel for ull- eller fintøy.

7. Lukk vaskemiddelskuffen.
8. Velg tasten ►II.
9. Slå av maskinen ved programslutt.

**Vaskemaskinen er nå klar til bruk.**

## Transport

F.eks. ved flytting

### Forberedende arbeider:

1. Steng vannkranen.
2. Reduser vanntrykket i tilløpsslangen: → *Side 43*; rengjør og vent - silen i vanntilførselen er tett.
3. Skill vaskemaskinen fra strømmettet.
4. Slipp ut resterende vaskevann: → *Side 42*; rengjør og vent - vannpumpen er tilstoppet, nødtømming.
5. Demonter slangene.

### Montere transportsikringer:

1. Ta dekslene av og oppbevar dem. Ev. må det brukes en skrutrekker.

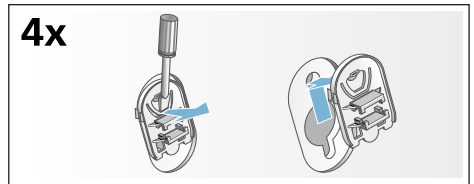

2. Sett inn alle de fire hylsene. Klem fast strømledningen til holderne. Sett inn transportsikringskruene og trekk til med en skrunøkkel NV 13.

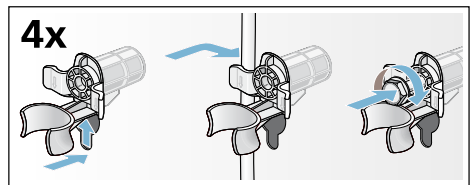









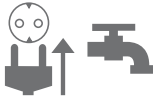
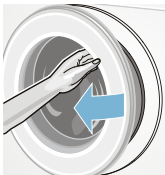



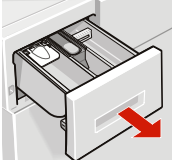

### Før maskinen tas i bruk på nytt:

#### Merknader

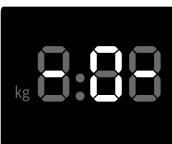
- må **absolutt** transportsikringene fjernes!
- Hell ca. 1 liter vann i kammer **II**, velg program **Utpumping** og start. Slik hindrer du at ubenyttet vaskemiddel renner ned i avløpet ved neste vask.

## ! Det viktigste kort fortalt

1				
	Sett inn støpselet. Åpne vannkranen.	Åpne vaskeluken.	For innkobling trykk tasten  .	Velg program, f.eks. <b>Bomull.</b>
2				
	Sorter tøyet.	Ta hensyn til maks. tøymengde (alt etter modell) som står i indikasjonsfeltet.	Legg inn tøyet.	Lukk vaskeluken.
3				
	Fyll på vaskemiddel.	Evt. må programmets forhåndsinnstilling endres og/eller tilleggsinnstillinger velges.	Start programmet.	
4				
	Programslutt	Åpne vaskeluken, og ta ut tøyet.	For utkobling trykk tasten  .	Lukk vannkranen (ved modeller uten aquastopp).

## Bli kjent med apparatet

### Vaskemaskin

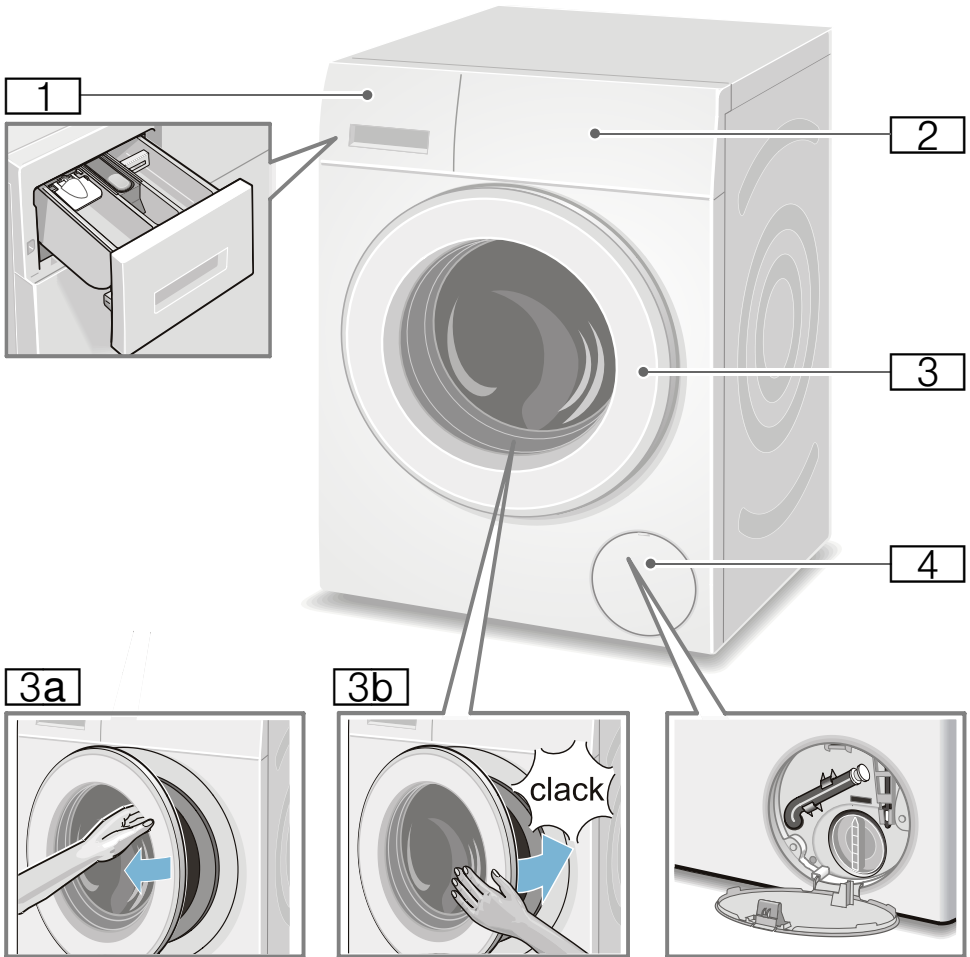

- 1** Vaskemiddelskuff → Side 35
- 2** Betjenings-/visningsfelt
- 3** Vaskeluke med vindushåndtak
- 3a** Åpne vaskeluken
- 3b** Lukke vaskeluken
- 4** Serviceklaff

no Bli kjent med apparatet

## Betjeningsfelt

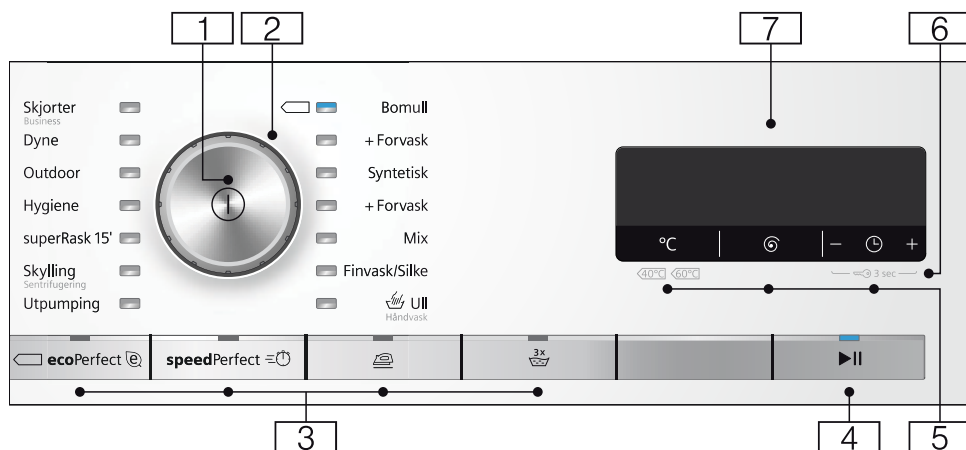

**Merk:** Alle tastene (unntatt hovedbryteren) er sensitive; det er nok med en lett berøring.

### 1 Hovedbryter

Til å slå på og av vaskemaskinen:  
Trykk på tasten ①.

### 2 Programvelger

Til å velge et program med:  
Programoversikt → Side 28

### 3 Tilleggsinnstillinger for programmer: → Side 33

- ecoPerfect (2),
- speedPerfect (3),
- Kraftig skylling (5x),
- Antikrøll (4)

### 4 Tasten ▶|| til å:

- Starte et program med,
- avbryte et program, f.eks. for å legge inn mer tøy → Side 37,
- avbryte et program → Side 37

### 5 Endre forhåndsinnstillinger til program: → Side 32

- Temperatur (°C),
- Sentrifugeringshastighet (6),
- Ferdig om -tid (7)

### 6 Barnesikring (3 sec.)

Aktivere/deaktivere sikring mot at de innstilte funksjonene blir endret på ved en feiltakelse:

For å gjøre dette holdes tastene **Ferdig om (6) + og -** inne i ca. 3 sek samtidig. → Side 36

### 7 Display for innstillinger og informasjon. → Side 25



## Display

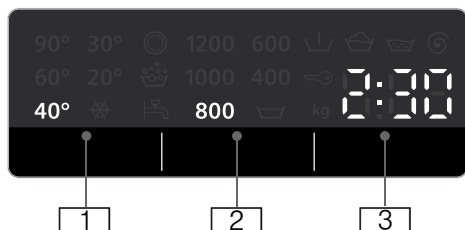

### Forhåndsinnstillinger av programmer:

- 1 **Temperatur** i °C  
\* -90 (\* = kaldt)
- 2 **Sentrifugeringshastighet** i o/min,  
▽ -1600\*;  
\* maks. sentrifugeringsturtall  
avhengig av valgt program og  
modell,  
▽ = Skyllestopp → Side 32
- 3
  - **Ferdig om -tid**  
f.eks. 2:30;  
programvarighet etter valg av  
program i h:min  
(timer: minutter),
  - **Forvalg av sluttid**  
1–24h;  
programslutt etter ... h  
(h = timer)
  - **Anbefaling av fyllmengde**  
f.eks. kg 7\*;  
\* avhengig av valgt program

### Videre anvisninger

#### Programforløp:

▽	Forvask*
👤	Vasking
👤	Skylling
🌀	Sentrifugering
- 0 -	Programslutt
▽	Programslutt ved skyllestopp
- P -	Pause, f.eks. for å legge inn mer tøy

#### Vaskeluke:

🌀 lyser	Vaskeluken kan åpnes.
🌀 blinker	Etter programstart: Vaskeluken er ikke lukket ordentlig igjen.

#### Vannkran:

🚰 lyser	Vannkranen er ikke åpen; det er ikke noe vanntrykk.
🚰 blinker	Vanntrykket er for lavt (kan forlenge programvarigheten).

#### Barnesikring: → Side 36

🔑 lyser	Barnesikringen er aktivert.
🔑 blinker	Barnesikringen er aktivert; programvelgeren er forskjøvet.

#### Skumregistrering

👤 lyser	→ Side 36
------------	-----------

#### Feilindikasjon:

E: --	→ Side 45
-------	-----------

#### Signalinnstilling:

0–4	→ Side 39
-----	-----------

#### Automatisk utkobling av apparatet:

On OFF	→ Side 13, → Side 39
--------	----------------------

\* alt etter modell



## Tøy

### Forberedelser

#### Obs!

#### Skader på apparatet/tøyet

Fremmedlegemer (f.eks. mynter, binderser, nåler, spiker) kan føre til skader på tøyet eller deler av vaskemaskinen.

Ta derfor hensyn til dette når du forbereder klesvasken:

- Tøm alle lommer.

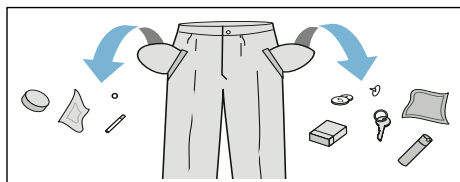

- Se etter metalldeleer (binders etc.) og fjern disse.
- Ømfintlig tøy (strømper, BH-er med bøyse osv.) må vaskes i vaskepose.
- Lukk glidelåser, knepp igjen dyne-/putetrekk.
- Børst eventuell sand ut av lommer og buksebrekker.
- Fjern gardinkroker og -ringer eller vask dem i vaskepose.

### Sortering av tøy

Sorter tøyet i henhold til vaskeanvisningene og angivelsene fra produsenten som står på etikettene:

- Type tekstil/fiber
- Farge

**Merk:** Tøy kan farge av. Hvite og fargede plagg må derfor vaskes separat. Nye plagg som er farget, må vaskes for seg første gangen.

- Smuss  
Tøy med samme smussgrad vaskes sammen.

Noen eksempler på smussgradene finner du → Side 27

- **lett:** ikke forvask, velg eventuelt innstillingen **speedPerfect** =☺
- **normal**
- **kraftig:** fyll mindre tøy i maskinen, velg program med forvask
- **flekker:** fjern/forhåndsbehandle flekker med en gang de oppstår. Forsøk først å tørke av med vann og såpe; ikke gni på stoffet. Vask deretter tøyet med det tilsvarende programmet. Hardnakkede/inntørkede flekker kan noen ganger først fjernes ved flere gangers vask.

- Symboler i vaskeanvisningene på etikettene

**Merk:** Tallene i symbolene står for den høyeste temperaturen tøyet kan vaskes på.



egnet til vanlig vaskeprosess; f.eks. på bomullsprogram



må vaskes skånsomt; f.eks. på strykefritt program



må vaskes spesielt skånsomt, f.eks. på finvask-/silkeprogram



egnet til håndvask; f.eks. på ullprogram



Ikke vask tøy i maskinen.

## Vaskemiddel

### Riktig valg av vaskemiddel

For å velge riktig vaskemiddel, temperatur og behandling av tøyet er det viktig å følge vaskeanvisningen på tøyet. → også [www.sartex.ch](http://www.sartex.ch)

På nettsiden [www.cleanright.eu](http://www.cleanright.eu) finner du også mye annen nyttig informasjon når det gjelder vask, pleie og vaskemidler i private husholdninger.

- **Vaskemiddel med optiske hvitemidler**  
egnet for hvitt tøy som kan kokes og består av lin eller bomull  
Program: Bomull / kaldt – maks. 90 °C
- **Vaskemiddel for kulørt tøy uten blekemidler og optiske hvitemidler**  
egnet for kulørt tøy av lin eller bomull  
Program: Bomull / kaldt – maks. 60 °C
- **Vaskemiddel til kulørt tøy / finvask uten optiske hvitemidler**  
egnet for kulørt tøy av strykefri fiber, syntetisk  
Program: Syntetisk / kaldt – maks. 60 °C
- **Vaskemiddel til finvask**  
egnet for ømfintlige, fine tekstiler, silke eller viskose  
Program: Finvask/Silke / kaldt – maks. 40 °C
- **Vaskemiddel til ull**  
egnet for ull  
Program: Ull / kaldt – maks. 40 °C

### Spare strøm og vaskemidler

Ved lett og normalt tilsmusset tøy kan du spare strøm (reduksjon av vasketemperaturen) og vaskemidler:













Spar	Skittenhetsgrad/merknad
Redusert temperatur og mengde vaskemiddel iht. anbefalt dosering	<p><b>lett</b></p> <p>Ikke synlig smuss eller flekker. Klær lukter svette, f.eks.:</p> <ul style="list-style-type: none"> <li>■ lette sommer-/sportsklær (brukt i noen få timer)</li> <li>■ T-skjorter, skjorter, bluser, (brukt i en dag)</li> <li>■ gjestehåndklær og sengetøy (brukt en dag)</li> </ul>
	<p><b>normal</b></p> <p>Synlig smuss eller få, små flekker, f.eks.:</p> <ul style="list-style-type: none"> <li>■ T-skjorter, skjorter, bluser (med svette, brukt flere ganger)</li> <li>■ håndklær, sengetøy (brukt i inntil en uke)</li> </ul>
	<p><b>sterk</b></p> <p>Smuss og/eller flekker er tydelig synlig, f. eks. kjøkkenhåndklær, babytøy, yrkesklær</p>
Temperatur iht. vaskeanvisninger og mengde vaskemiddel iht. anbefalt dosering / sterk skittenhetsgrad	

















**Merk:** Ta hensyn til henvisningene fra produsenten når det gjelder dosering av alle vaske-/hjelpe-/skylle- og rengjøringsmidler. → Side 35









# Programoversikt

## Programmer på programvelgeren

Program/Tøytype/Henvisninger	Innstillinger
<b>Programnavn</b> Kort forklaring av programmet, hhv. hvilke tekstiler det er egnet til.	maks. tøymengde valgbar Temperatur (☼ = kaldt) valgbar Sentrifugeringshastighet **; ☒ = Skyllestopp
<b>Bomull</b> Slitesterke tekstiler, tekstiler av bomull eller lin som kan kokes; <b>Bomull + Forvask</b> : program med forvask; fordel vaskemiddel i kammer I og II. <b>Merknader</b> <ul style="list-style-type: none"> <li>■ Ved innstilling <b>ecoPerfect</b> ☉ er vasketemperaturen lavere enn den valgte temperaturen. Om man har et særlig ønske om å oppnå vaskevannstemperatur, brukes programmet uten innstilling <b>ecoPerfect</b> ☉, eller ev. med en høyere temperatur.</li> <li>■ Egner seg med innstillingen <b>speedPerfect</b> ☺ som hurtigprogram for lett tilsmusset vask.</li> </ul>	maks. 7 kg/4* kg ☼ - 90 °C ☒ - 1600** o/min ecoPerfect ☉, speedPerfect ☺, Antikrøll (☞), Kraftig skylking (☻)
<b>Syntetisk</b> Syntetiske tekstiler eller blandinger; <b>Syntetisk + Forvask</b> : program med forvask; fordel vaskemiddel i kammer I og II.	maks. 4 kg ☼ - 60 °C ☒ - 1200 o/min ecoPerfect ☉, speedPerfect ☺, Antikrøll (☞), Kraftig skylking (☻)
<b>Mix</b> blandet tøymengde som består av bomull og syntetiske tekstiler	maks. 4 kg ☼ - 40 °C ☒ - 1600** o/min ecoPerfect ☉, speedPerfect ☺, Antikrøll (☞), Kraftig skylking (☻)
* redusert tøymengde ved innstillingen <b>speedPerfect</b> ☺ ** maks. omdreiningstall avhengig av modell *** program avhengig av modell	

Program/Tøytype/Henvisninger	Innstillinger
<b>Finvask / Silke</b> til ømfintlige tekstiler som kan vaskes, f.eks. av silke, sateng, syntetiske eller blandede fibre (f. eks. silkebluser, -sjal) <b>Merk:</b> . Bruk vaskemiddel som er egnet for maskinvask til finvask eller silke.	maks. 2 kg ❄ - 40 °C ☹ - 800 o/min ecoPerfect  , speedPerfect  , Antikrøll (  ) Kraftig skylling (  )
 <b>Ull / Håndvask</b> tekstiler i ull eller ullblanding som kan vaskes for hånd eller i maskin; spesielt skånsomt vaskeprogram, for å unngå at tøyet krymper, lengre programpauser (tekstilene hviler i vaskevannet). <b>Merknader</b> <ul style="list-style-type: none"> <li>■ Ull er et naturprodukt fra dyr, f.eks. angora, alpakka, lama, lam.</li> <li>■ Bruk vaskemiddel som er egnet til maskinvask av ull.</li> </ul>	maks. 2 kg ❄ - 40 °C ☹ - 800 o/min -
<b>Utpumping</b> av skyllevannet, f.eks. etter innstilling ☹ (skyllestopp = uten sluttcentrifugering)	-
<b>Skylling / Sentrifugering</b> Ekstra skylling/sentrifugering med valgfri hastighet <b>Merk:</b> . Tasten <b>Kraftig skylling</b> (  ) er ved dette programmet forhåndsinnstilt av fabrikanten. Skal det bare sentrifugeres, deaktiveres tasten.	- - ☹ - 1600** o/min Antikrøll (  )
<b>superRask 15'</b> Ekstra kort program på ca. 15 minutter, egnet for lett tilsmusset tøy i små mengder	maks. 2 kg ❄ - 40 °C 400 - 1200 o/min -
<b>*** Syntetisk+</b> Mørke tekstiler i bomull og mørke strykefrie tekstiler Tekstilene vaskes på "vrangen".	maks. 3,5 kg ❄ - 40 °C ☹ - 1200 o/min ecoPerfect  , speedPerfect  , Antikrøll (  ) Kraftig skylling (  )
* redusert tøymengde ved innstillingen speedPerfect  ** maks. omdreiningstall avhengig av modell *** program avhengig av modell	

Program/Tøytype/Henvisninger	Innstillinger
<b>*** Hygiene</b> Slitesterke tekstiler i bomull eller lin <b>Merk:</b> . Særlig egnet ved økte hygieniske krav eller ved særlig ømfintlig hud på grunn av lengre vasking ved definert temperatur, høyere vannstand og lengre skylling.	maks. 7 kg/5* kg ❄ - 60 °C ▽ - 1600** o/min ecoPerfect  , speedPerfect  Antikrøll (  ) Kraftig skylling (  )
<b>*** Outdoor + Impregnering</b> Vasking med påfølgende impregnering av vær- og utendørsbekledning med membranbelegg og vannavvisende tekstiler.	maks. 1 kg ❄ - 40 °C ▽ - 800 o/min ecoPerfect  , speedPerfect  Kraftig skylling (  )
<ol style="list-style-type: none"> <li>1. Velg program.</li> <li>2. Doser spesialvaskemiddel til utendørstekstiler i kammer II.</li> <li>3. Doser impregneringsmiddel (maks. 170 ml) i kammer .</li> <li>4. Velg tasten ►II. Etterbehandling av tøyet i henhold til angivelsene fra produsenten</li> </ol>	
<b>Merknader</b> <ul style="list-style-type: none"> <li>■ Bruk spesialvaskemiddel som er egnet til maskinvask, og følg doseringsangivelsene til produsenten:</li> <li>■ Tøyet må ikke behandles med tøymykner.</li> <li>■ Før vasking må vaskemiddelskuffen (alle kammer) rengjøres grundig for rester av tøymykner.</li> </ul>	
<b>*** Outdoor</b> Vær- og utendørsbekledning med membranbelegg og vannavvisende tekstiler	maks. 2 kg ❄ - 40 °C ▽ - 800 o/min ecoPerfect  , speedPerfect  Kraftig skylling (  )
<b>Merknader</b> <ul style="list-style-type: none"> <li>■ Bruk spesialvaskemiddel som er egnet til maskinvask, og doser i henhold til angivelsene fra produsenten i kammer II.</li> <li>■ Tøyet må ikke behandles med tøymykner.</li> <li>■ Før vasking må vaskemiddelskuffen (alle kammer) rengjøres grundig for rester av tøymykner.</li> </ul>	
<b>*** Sport</b> Tekstiler i mikrofiber til sport og fritid	maks. 2 kg ❄ - 40 °C ▽ - 800 o/min ecoPerfect  , speedPerfect  Antikrøll (  ) Kraftig skylling (  )
<b>Merknader</b> <ul style="list-style-type: none"> <li>■ Tøyet må ikke behandles med tøymykner.</li> <li>■ Før vasking må vaskemiddelskuffen (alle kammer) rengjøres grundig for rester av tøymykner.</li> </ul>	
* redusert tøymengde ved innstillingen <b>speedPerfect</b>  ** maks. omdreiningstall avhengig av modell *** program avhengig av modell	

Program/Tøytype/Henvisninger	Innstillinger
<b>*** Dyne</b> Maskinvaskbare tekstiler fylt med syntetiske fibre, hodeputer, vatterte tepper eller sengetepper; også egnet til fyll med dun <b>Merk:</b> . Store plagg må vaskes alene. Bruk vaskemiddel for finvask - følg vaskeanvisningene. Vaskemiddelet doseres sparsomt.	maks. 2,5 kg ❄ - 60 °C ☰ - 1200 o/min ecoPerfect  , speedPerfect  , Kraftig skylling (  )
<b>Skjorter / Business</b> Strykefrie skjorter/bluser i bomull, lin, syntetiske eller blandede fibre <b>Merknader</b> <ul style="list-style-type: none"> <li>■ Ved innstillingen <b>Antikrøll</b> () sentrifugeres skjorter/bluser bare såvidt, henges opp dryppvåte. —&gt; selvglattingseffekt</li> <li>■ Skjorter/bluser i silke / ømfintlige materialer vaskes på <b>Finvask / Silke</b>-programmet.</li> </ul>	maks. 2 kg ❄ - 60 °C ☰ - 800 o/min ecoPerfect  , speedPerfect  , Antikrøll (  ), Kraftig skylling (  )
* redusert tøymengde ved innstillingen <b>speedPerfect</b>  ** maks. omdreiningstall avhengig av modell *** program avhengig av modell	

## Stiving

**Merk:** Tøyet bør ikke være behandlet med tøymykner.



Stiving er hovedsakelig mulig i programmene Skylling og Bomull, med flytende stivelse. Stivelsen doseres i henhold til produsentens angivelser i kammer  (må eventuelt rengjøres først).

## Farge/bleke

Farging må kun foretas i vanlige mengder som brukes i husholdningen. Salt kan angripe rustfritt stål. Ta hensyn til angivelsene fra produsenten av fargemiddelet.

Blek **ikke** i vaskemaskinen.

## Bløtlegging

1. Slå på apparatet.
2. Velg program **Bomull 30 °C**.
3. Bløtleggings-/vaskemiddel fylles i kammer **II** etter anvisning fra produsenten.
4. Velg tasten . Programmet starter.
5. Velg tasten  etter ca. 10 minutter for å stoppe programmet.
6. Etter ønsket bløtleggingstid velges på nytt tasten  dersom programmet skal fortsettes eller endres.

### Merknader

- Legg inn tøy i samme farge.
- Det er ikke nødvendig med ekstra vaskemiddel da bløtleggingsvannet blir brukt som vaskevann.

## **P+** Forhåndsinnstillinger for programmer

Programinnstillingene vises i displayet etter at programmet er valgt.

Forhåndsinnstillingene kan endres som følger:

En oversikt over alle valgbare programinnstillinger, alt etter program, finner du f.o.m. → Side 28.

### Temperatur

(°C)

Du kan endre innstilt temperatur både før og under et program, avhengig av hvor langt programmet er kommet.

Den temperaturen som maksimalt kan innstilles, avhenger av det valgte programmet.

### Sentrifugeringshastighet

(⊙)

Du kan endre turtallet til sentrifugen (i o/min, omdreininger per minutt) både før og under et program, avhengig av programmets fremdrift.

**Innstilling** ☐: Skyllestopp = uten sluttcentrifugering, tøyet blir liggende i vannet etter siste skylling.

For å unngå at tøyet krølles, kan det velges skyllestopp når tøyet ved programslutt ikke skal tas ut av maskinen straks.

Til å fortsette/avslutte programmet → Side 37

Maksimalt turtall avhenger av valgt program og aktuell modell.

### Ferdig om

(⊙)

**Før programstart** kan du velge programslutt på forhånd (Ferdig om) i h-skrutt (h=time) inntil maksimalt 24 h.

Til dette:

1. Velg program.  
Programvarigheten til det valgte programmet, f.eks. **2:30** (timer:minutter) vises.
2. Velg tasten **Ferdig om** flere ganger inntil ønsket timetall vises.  
**Merk:** Med tasten **Ferdig om +** telles innstillingsverdiene oppover, og med tasten **Ferdig om -** nedover.
3. Velg tasten ►||.  
Programmet starter.  
I displayet vises valgt timetall, f.eks. **8h**, og det telles nedover inntil vaskeprogrammet begynner.  
Deretter vises programvarigheten.

**Merk:** Programvarigheten blir automatisk tilpasset det aktuelle programmet. Endringer i programmets forhåndsinnstillinger eller hhv. programinnstillinger kan også føre til endringer i programvarigheten.

**Etter programstart** (når en Ferdig om - tid er valgt og vaskeprogrammet ennå ikke har startet) kan du endre det forhåndsvalgte timetallet som følger:

1. Velg tasten ►||.
2. Endre timetallet med tasten **Ferdig om -** eller **+**.
3. Velg tasten ►||.

**Etter programstart** kan du ved behov legge inn eller ta ut tøy. → Side 37



## **P+** Tilleggsinnstillinger for programmer

En oversikt over alle valgbare tilleggsinnstillinger, alt etter program, finner du f.o.m. → *Side 28*.

### **ecoPerfect**

Energioptimert vasking ved reduksjon av temperatur ved sammenlignbar vaskeeffekt til valgt program uten innstilling ecoPerfect .

### **speedPerfect**

Til vasking over kortere tid ved sammenlignbar vaskeeffekt, men med høyere energiforbruk til valgt program uten innstilling speedPerfect .

**Merk:** Den maksimale tøymengden må ikke overskrides.

Programoversikt → *Side 28*

### **Antikrøll**



Reduserer dannelse av krøll ved spesielt sentrifugeringsforløp med løsning av tøyet etterpå og redusert sentrifugeringshastighet.

**Merk:** Restfuktigheten i tøyet er høyere.

### **Kraftig skylling**



Ekstra skylling avhengig av program, lengre programvarighet ved særdeles ømfintlig hud og/eller i områder med svært bløtt vann.



## Betjening av apparatet

### Klargjøre vaskemaskinen

**Merk:** Vaskemaskinen **må settes opp** og **tilkobles forskriftsmessig**. f.o.m.

→ Side 14

1. Sett inn støpselet.
2. Åpne vannkranen.
3. Åpne vaskeluken.
4. Kontroller om trommelen er helt tømt. Ev. må den tømmes.

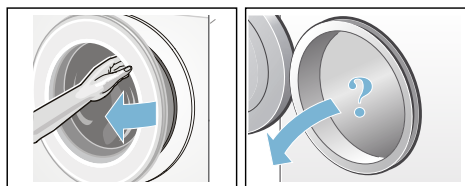

### Slå på apparatet / velge programmet

Trykk på tasten ①. Apparatet er påslått. Deretter blir alltid programmet **Bomull** vist. Dette er forhåndsinnstilt fra fabrikk.

Du kan bruke dette programmet eller velge et annet program. Programvelgeren kan dreies i begge retninger.

**Merk:** Dersom du har aktivert barnesikringen, må du først deaktivere denne før du kan stille inn et annet program. → Side 36

På programvelgeren lyser kontrollampen, og i displayet vises **forhåndsinnstillingene** til det valgte programmet:

- temperatur,
- sentrifugeringshastighet og
- maksimal tøymengde vekselvis med programvarighet.

Ved apparater med **lys inni trommelen**:

Etter innkobling av apparatet, etter åpning og lukking av vaskeluken samt etter programstart, blir lyset slått på i trommelen. Lyset slår seg automatisk av.

### Legge tøy inn i trommelen

#### Advarsel

#### Livsfare!

Plagg som er blitt forhåndsbehandlet med løsemiddelholdige rensedmidler, f.eks. flekkfjerner / White Spirit, kan forårsake eksplosjon i maskinen. Slike plagg må skylles grundig for hånd før de legges inn i maskinen.

#### Merknader

- Store og små plagg kan blandes. Plagg i forskjellig størrelse fordeler seg bedre ved sentrifugering. Enkelte plagg kan føre til ubalanse.
- Ta hensyn til den maks. angitte tøymengden. En overfylt maskin reduserer vaskeresultatet og krøller tøyet.

1. Legg plaggene som er sortert på forhånd, foldet ut i vasketrommelen.
2. Pass på at ingen plagg blir klemt mellom vaskeluken og gummiringen, og lukk vaskeluken.

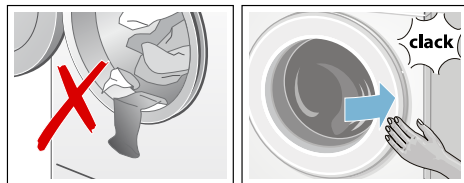

Indikasjonslampen til tasten ►|| blinker, og i displayet vises programinnstillingene.

## Dosere og fylle inn vaske- og pleiemiddel

### Obs!

#### Skader på apparatet

Rengjøringsmidler og midler til behandling av tøy (f.eks. flekkfjerner, forvaskespray, ...) kan skade vaskemaskinens overflate ved kontakt med denne.

Pass på at disse midlene ikke berører overflaten av vaskemaskinen. Bruk en fuktig klut og tørk straks bort eventuelle sprayrester og andre rester/dråper på maskinen.

### Dosering

Doser vaske- og skyllemidlene alt etter:

- Vannets hardhet; ta kontakt med ditt lokale vannverk for informasjon.
- Angivelsene fra produsenten på pakningen
- Tøymengde
- Skittenhetsgrad → *Side 27*

### Påfylling av vaskemiddel

#### Advarsel

#### Irritasjon på øyne/hud!

Ved åpning av vaskemiddelskuffen under drift kan vaske-/skyllemiddelet sprute ut.

Åpne forsiktig skuffen.

Skyll grundig øyne hhv. huden dersom du kommer i kontakt med vaske-/skyllemidler.

Dersom de svelges ved en feiltakelse, må det søkes legehjelp.

**Merk:** Tykflytende tøymykner må fortynnes med vann. Det forhindrer at rørsystemet i vaskemaskinen går tett.

Fyll i vaske- og skyllemidler i hhv. riktig kammer:

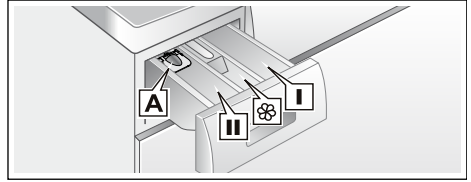

- Doseringshjelp **A** til flytende vaskemiddel
- Kammer **II** Vaskemiddel til hovedvask, bleking, flekkfjerner
- Kammer  Tøymykner, flytende stivelse; **maks.** må ikke overskrides
- Kammer **I** Vaskemiddel til forvask

1. Trekk vaskemiddelskuffen helt ut.
2. Fyll på vaske- og/eller skyllemiddel.
3. Lukk vaskemiddelskuffen.

### Doseringshjelp\* for flytende vaskemiddel

\*alt etter modell

For dosering av flytende vaskemiddel må doseringshjelpen plasseres riktig:

1. Trekk ut vaskemiddelskuffen. Trykk ned innsatsen, og trekk skuffen helt ut.
2. Skyv doseringshjelpen forover, klapp den ned og smekk den på plass.
3. Sett inn skuffen igjen.

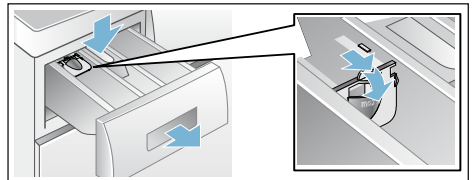

**Merk:** Ikke bruk denne doseringshjelpen ved vaskemidler i geleform og vaskepulver, ved programmer med forvask eller når det er valgt "ferdig om-tid".

**Ved modeller uten doseringshjelp** kan du fylle flytende vaskemiddel i en vaskeball og legge den inn i trommelen.

## Endre forhåndsinnstillinger

Du kan benytte eller endre forhåndsinnstillingene til denne vasken.

Velg tilsvarende tast flere ganger inntil ønsket innstilling vises.

**Merk:** Ved lengre trykk på tasten vises innstillingsverdiene automatisk helt til sluttverdien. Velg deretter tasten enda en gang, og du kan endre innstillingsverdiene på nytt.

Innstillingene er aktive uten bekreftelse.

Disse blir ikke beholdt etter at du har slått av vaskemaskinen.

Forhåndsinnstillinger for programmer  
→ Side 32

## Velge tilleggsinnstillinger for programmer

Med valget av ekstra innstillinger kan du bedre tilpasse vaskeprosessen til tøyet som vaskes.

Du kan velge innstillinger eller hhv. velge dem bort avhengig av programforløpet.

Indikasjonslampene på tastene lyser når denne innstillingen er aktiv.

Innstillingene blir ikke beholdt etter at vaskemaskinen er slått av.

Ekstra programinnstillinger → Side 33

## Starte program

Velg tasten ►. Indikasjonslampen lyser, og programmet starter.

I displayet vises ferdig om-tid, ev. varigheten for programmet når det er startet og symbolene for programmets ulike faser.

Display → Side 25

### Merk: Skumregistrering

Dersom symbolet ☼ lyser i displayet i tillegg, har vaskemaskinen registrert for mye skum under vaskeprogrammet og har derfor automatisk koblet inn en ekstra skylleomgang for å fjerne skummet.

Ved neste vaskeomgang med samme påfylling må du dosere mindre vaskemiddel.

Du kan aktivere barnesikringen for å unngå at programmet endres ved en feiltakelse. Følg anvisningene nedenfor.

## Barnesikring

(☹ 3 sec.)

Vaskemaskinen kan sikres mot at de innstilte funksjonene blir endret på ved en feiltakelse. For dette må barnesikringen aktiveres.

For å **aktivere/deaktivere** hold tastene **Ferdig om** - inne i tre sekunder samtidig, og velg +. I displayet vises symbolet ☹.

- ☹ lyser: Barnesikringen er aktiv.
- ☹ blinker kort: Barnesikringen er aktiv, og programvelgeren er blitt dreid eller en tast er blitt trykket på.

**Merk:** Barnesikringen fortsetter også etter at vaskemaskinen er avslått. Deaktiver barnesikringen før neste programvalg.

## Legge i tøy

Etter programstart kan om det nødvendig legges inn eller tas ut tøy.

For å gjøre dette velger du tasten ►II.

Indikasjonslampe til tasten ►II blinker, og maskinen kontrollerer om det er mulig å legge inn tøy.

Dersom det i displayet vises:

- at **begge** symbolene - P - og © lyser, er det mulig å legge inn ekstra tøy.
- at - P - lyser, er det ikke mulig å legge inn mer tøy.

**For å fortsette programmet velges tasten ►II.** Programmet fortsetter automatisk.

### Merknader

- La ikke vaskeluken stå for lenge åpen når du legger i mer tøy, det kan renne vann ut av tøyet i maskinen.
- Ved høy vannstand, høy temperatur eller når trommelen dreier seg, blir vaskeluken sperret av sikkerhetsgrunner og det er ikke mulig med å legge i tøy.
- Indikasjonen for tøymengde er ikke aktiv når det legges inn ekstra tøy.

## Endre program

Hvis du skulle komme til å velge feil program, kan du bytte til et annet program på følgende måte:

1. Velg tasten ►II.
2. Velg et annet program.
3. Velg tasten ►II. Det nye programmet begynner forfra.

## Avbryte program

Ved programmer med høy temperatur:

1. Velg tasten ►II.
2. Avkjøle tøyet: Velg **Skylling**.
3. Velg tasten ►II.

Ved programmer med lavere temperatur:

1. Velg tasten ►II.
2. Velg **Sentrifugering** eller **Utpumping**.
3. Velg tasten ►II.

## Programslutt ved skyllestopp

I displayet blinker ☐, og det forhåndsinnstilte sentrifugeringsturtallet og varigheten til resten av det valgte programmet vises.

Sett i gang programmet idet du:

- velger tasten ►II eller
- endrer sentrifugeringshastigheten, eller hhv. setter programvelgeren på **Utpumping** og deretter velger tasten ►II.

## Programslutt

I displayet vises - 0 - og ©. Tastens kontrollampe ►II er av.

## Ta ut tøyet / slå av maskinen

1. Åpne vaskeluken, og ta ut tøyet.
2. Trykk på tasten ①. Apparatet er avslått.
3. Steng vannkranen.  
**Merk:** På modeller med Aquastop er dette ikke nødvendig.

### **Merknader**

- Ikke glem igjen noen plagg i trommelen. Disse kan ved neste vask enten krympe eller misfarge andre plagg.
- Eventuelle fremmedlegemer må fjernes fra trommelen og gummiringen – fare for rustskader.
- Tørk gummiringen.

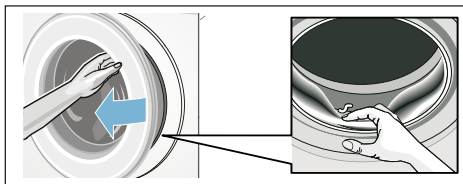

- Vaskeluken og vaskemiddelskuffen må stå åpne, slik at restvannet kan tørke. → *Side 41*
- Vent alltid til programmet er helt slutt, da apparatet ellers fortsatt kan være låst. Slå så på apparatet, og vent til låsen blir åpnet.
- Når indikasjonfeltet slukkes ved programslutt, er energisparemodus aktiv. Velg en hvilken som helst tast for å aktivere det igjen.

## Apparatinnstillinger

Du kan endre følgende innstillinger:

- Lydstyrken på taste- og veiledningssignalene (f.eks. programslutt) og/eller
- funksjonen velge / velge bort automatisk utkobling av apparatet.  
→ Side 13

For å forandre innstillingene må du først alltid aktivere innstillingsmodus.

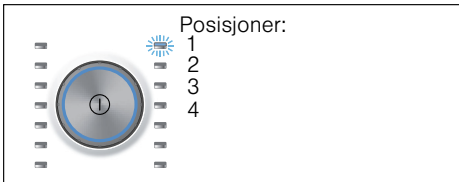

### Aktivering av innstillingsmodus

1. Trykk på tasten ①.  
Apparatet er påslått, og programmet **Bomull** vises i posisjon 1.
2. Trykk på tasten **Temperatur**, og drei samtidig programvelgeren videre til høyre i posisjon 2. Slipp tasten.  
Innstillingsmodus er aktivert, og i indikasjonfeltet vises den forhåndsinnstilte lydstyrken til veiledningssignalene.

Innstillingene kan nå endres:

### Endre lydsignal

Med tasten **Ferdig om +** eller **-** endrer du på programvelgerposisjonene:

- 2: lydstyrken på veiledningssignalene, og/eller på
- 3: lydstyrken på tasterignalene.



0 = av, 1 = lavt,  
2 = middels, 3 = høyt,  
4 = meget høyt

Endre innstillingsmodus eller:

### Slå på / av automatisk utkobling av apparatet

Med tasten **Ferdig om +** eller **-** velger du på programvelgerposisjon 4 enten funksjonen Automatisk utkobling på (On) eller av (OFF).

### Avslutning av innstillingsmodus

For å avslutte og lagre innstillingene, trykker du på tasten ①.

Maskinen er avslått. De valgte innstillingene er virksomme neste gang maskinen slås på.



## Sensorteknologi

---

### Mengdeautomatikk

Alt etter type tekstil og tøymengde tilpasser mengdeautomatikken vannforbruket og programvarigheten optimalt for hvert program.

### Balansekontrollsystem

Det automatiske kontrollsystemet for ubalanse registrerer ubalansen og sørger for at maskinen foretar flere forsøk på sentrifugering for å fordele tøyet jevnt.

Av sikkerhetsgrunner blir turtallet forringet ved dårlig fordeling av tøyet eller det blir ikke sentrifugert.

**Merk:** Legg både små og store plagg inn i trommelen samtidig. → *Side 34*, → *Side 46*

### Aquasensor

alt etter modell

Aquasensoren kontrollerer under skyllingen hvor rent skyllevannet er (mørkt vann blir forårsaket av smuss og rester av vaskemiddel). Alt etter hvor rent skyllevannet er, fastlegges varighet og antall skylleomganger.





## Rengjøring og vedlikehold

### ⚠ Advarsel

#### Livsfare!

Kontakt med spenningsførende deler medfører fare for strømstøt. Slå av apparatet, og trekk ut støpselet fra stikkontakten.

### ⚠ Advarsel

#### Fare for forgiftning!

Det kan oppstå giftig damp fra rengjøringsmidler som inneholder løsemidler, f.eks. rensbensin. Ikke bruk rengjøringsmidler som inneholder løsemidler.

#### Obs!

#### Skader på apparatet

Rengjøringsmidler som inneholder løsemidler, f.eks. rensbensin, kan føre til skader på maskinens overflate og andre deler.

Ikke bruk rengjøringsmidler som inneholder løsemidler.

#### Slik forebygger du at det danner seg belegg eller oppstår lukt:

#### Merknader

- Sørg for god utlufting i rommet vaskemaskinen står i.
- La døren og skylleskålen stå litt på gløtt når vaskemaskinen ikke er i bruk.
- Vask innimellom på et **Bomull 60 °C**-program med bruk av vaskepulver.

#### Kabinett/betjeningsfeltet

- Rengjør maskinens overflate og betjeningsfelt med en myk, fuktig klut.
- Rester av vaskemiddel må fjernes straks.
- Ikke bruk vannstråle til rengjøring.

## Vasketrommelen

Bruk klorfrie vaskemidler. Ikke bruk stålull.

Ved dannelse av lukt i vaskemaskinen, eller hhv. for å rengjøre trommelen, gjennomføres programmet **Bomull 90 °C** uten tøy. Bruk vaskepulver til dette.

## Avkalking

Ved riktig dosering av vaskemiddel, er det ikke nødvendig å avkalkes. I tilfelle må avkalkingsmiddelet brukes i henhold til angivelsene fra produsenten. Avkalkingsmiddel som er egnet for dette kan fås via vår nettside eller hos kundeservice. → Side 48

## Vaskemiddelskuff og kabinett

Når det finnes rester av vaske- eller mykemiddel:

1. Trekk ut vaskemiddelskuffen. Trykk ned innsatsen, og trekk skuffen helt ut.
2. Ta ut innsatsen: trykk innsatsen underfra og oppover med fingeren.

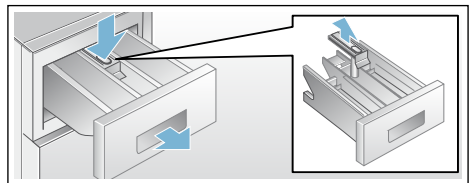

3. Rengjør skylleskålen og innsatsen med vann og børste og tørk av dem. Rengjør huset på innsiden.
4. Sett på innsatsen og la den smekke i (sett sylindere på føringsstiften).
5. Skyv inn vaskemiddelskuffen.

**Merk:** La vaskemiddelskuffen stå åpen slik at resten av vannet tørker.

## Vannpumpen er tilstoppet, nødtømming

### ⚠ Advarsel

#### Fare for skålding!

Vaskevannet blir meget varmt under vask med høye temperaturer. Dersom du berører det varme vaskevannet, kan du bli utsatt for skålding.

La vaskevannet avkjøles.

1. Skru igjen vannkranen, slik at det ikke renner inn mer vann som må pumpes ut igjennom vaskevannspumpen.
2. Slå av apparatet. Trekk ut støpselet.
3. Åpne serviceklaffen, og ta den av.

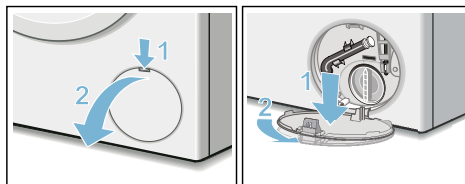

4. Utpumpingsslangen tas ut av holderen. Ta av dekslet, og la vaskevannet renne ut i en egnet beholder. Trykk på plass dekslet, og sett utpumpingsslangen inn i holderen.

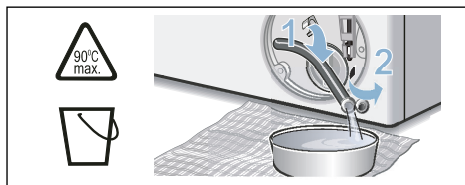

5. Skru forsiktig av lokket på pumpen. Det kan renne ut restvann. Rengjør innsiden, gjengene på pumpelokket og pumpehuset. Vingehjulet på vannpumpen må kunne dreies rundt. Sett pumpelokket på igjen, og skru det fast. Håndtaket må stå loddrett.

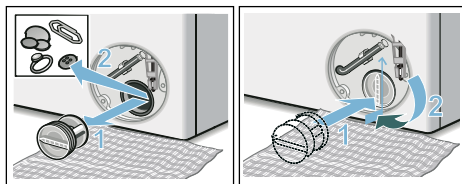

6. Sett inn serviceklaffen, la den smekke på plass og lukk den.

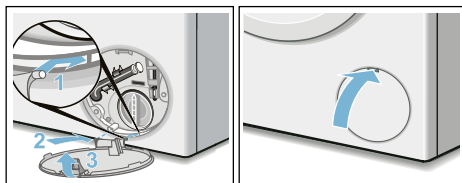

**Merk:** For å forhindre at det ved neste vaskeomgang renner vaskemiddel ned i avløpet, kan du helle 1 liter vann i kammer II og starte programmet **Utpumping**.

## Avløpsslangen er tilstoppet ved sifongen

1. Slå av apparatet. Trekk ut støpselet.
2. Løse slangeklemmen. Trekk forsiktig ut avløpsslangen. Det kan renne ut restvann.
3. Rengjør avløpsslangen og servantstussen.

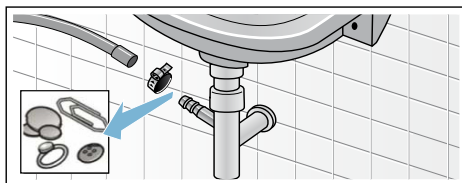

4. Avløpsslangen settes på igjen, og tilkoblingsstedet sikres med slangeklemme.

## Silen i vanntilførselen er tilstoppet

### Hertil må først vanntrykket i tilløpsslangen bygges ned:

1. Steng vannkranen.
2. Velg et hvilket som helst program (unntatt skylling/sentrifugering/ utpumping).
3. Velg tasten ►II. La programmet gå i ca. 40 sekunder.
4. Trykk på tasten ①. Apparatet er avslått.
5. Trekk ut støpselet.

### Rengjør deretter silene:

1. Ta slangen av vannkranen.  
Rengjør silen med en liten børste.

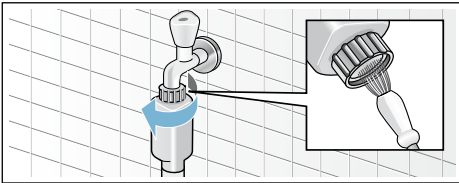

2. Rengjør silen på baksiden av maskinen ved modellene Standard og Aqua-Secure:  
Ta slangen av på baksiden av apparatet, ta silen ut med en tang, og rengjør den.

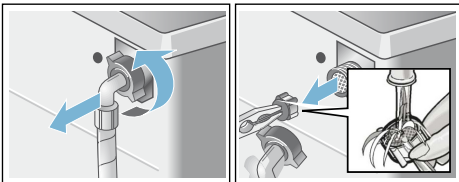

3. Koble til slangen, og kontroller at den er tett.

**no** Hva kan du gjøre hvis det oppstår feil?

## Hva kan du gjøre hvis det oppstår feil?

### Nødutløsning

F.eks. ved strømbrudd

Programmet går videre når strømmen blir slått på igjen.

Dersom tøyet allikevel skal tas ut, kan vaskeluken åpnes som beskrevet nedenfor:

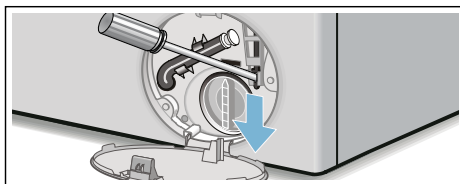

### Advarsel

#### Fare for skålding!

Ved vasking med høye temperaturer, kan det oppstå skoldning av huden dersom den kommer i forbindelse med varmt vaskevann.

Evt. må det først avkjøles.

### Advarsel

#### Fare for personskader!

Ved å gripe inn i trommelen når denne dreier seg kan du skade hendene. Ikke ta inn i trommelen når denne dreier seg rundt.

Vent til trommelen ikke dreier seg lenger.

### Obs!

#### Vannskade

Vann som renner ut kan føre til vannskader.

Vaskeluken må ikke åpnes dersom man kan se vann bak glasset.

1. Slå av apparatet. Trekk ut støpselet.
2. Tøm ut vaskevannet. → Side 42
3. Nødutløsningen må trekkes nedover med et verktøy og deretter slippes. Vaskeluken kan deretter åpnes.



## Henvisninger i displayet

Indikasjon	Årsak/hjelp
- P - og 	Vaskeluken er åpen. Det er mulig å legge inn tøy.
- P -	<ul style="list-style-type: none"> <li>■ For høy temperatur Vent til temperaturen synker igjen.</li> <li>■ Vannstanden er for høy. Det er ikke mulig å legge inn mer tøy. Om nødvendig lukk vaskeluken med en gang. Velg tasten  for å fortsette programmet.</li> </ul>
 blinker	<ul style="list-style-type: none"> <li>■ Tøyet ligger eventuelt i klem. Åpne vaskeluken en gang til og lukk den igjen, og velg så tasten .</li> <li>■ Lukk eventuelt vaskeluken igjen eller ta ut tøy som er klemt fast, og trykk luken igjen.</li> <li>■ Slå eventuelt maskinen av og på igjen, still inn program og foreta individuelle innstillinger. Start programmet.</li> </ul>
 lyser	<ul style="list-style-type: none"> <li>■ Åpne vannkranen helt,</li> <li>■ knekk på tilførselsslengen / den ligger i klem,</li> <li>■ for lavt vanntrykk. Rengjør silen. → Side 43</li> </ul>
E:18	<ul style="list-style-type: none"> <li>■ Vannpumpen er tilstoppet. Rengjør vannpumpen. → Side 42</li> <li>■ Avløpslangen/avløpsrøret er tilstoppet. Rengjør avløpslangen ved sifongen. → Side 42</li> </ul>
E:23	Vann i bunnpannen, apparatet er utett. Steng vannkranen. Ring til kundeservice! → Side 48
	Barnesikringen er aktivert; deaktivert den. → Side 36
 lyser	Har registrert for mye skum, ekstra skylleomganger er innkoblet. Ved neste vaskeomgang med samme påfylling må du dosere mindre vaskemiddel.
andre visninger	Slå av apparatet, vent i fem sekunder, og slå det så på igjen. Ta kontakt med kundeservice dersom visningen vender tilbake. → Side 48

**no** Hva kan du gjøre hvis det oppstår feil?

## Hva kan du gjøre hvis det oppstår feil?

Feil	Årsak/hjelp
Det renner ut vann.	<ul style="list-style-type: none"><li>■ Sett avløpsslangen riktig fast / skift den ut.</li><li>■ Skru fast skruforbindelsen på tilløpsslangen.</li></ul>
Det renner ikke inn vann. Vaskemiddelet blir ikke skyllet inn.	<ul style="list-style-type: none"><li>■ Ikke valgt tasten ►II?</li><li>■ Vannkranen er ikke åpen?</li><li>■ Evt. er silen tilstoppet? Rengjør silen. → Side 43</li><li>■ Tilløpsslangen har en knekk / er inneklemt?</li></ul>
Vaskeluken lar seg ikke åpne:	<ul style="list-style-type: none"><li>■ Sikkerhetsfunksjonen er aktiv. Programavbrudd? → Side 37</li><li>■ ☞ Er barnesikringen aktivert? Deaktiver. → Side 36</li><li>■ ☹ (Skyllestopp = uten sluttcentrifugering) valgt? → Side 37</li><li>■ Er det bare mulig å åpne med nødtløsere? → Side 44</li></ul>
Programmet starter ikke.	<ul style="list-style-type: none"><li>■ Valgt tasten ►II eller <b>Ferdig om</b>-tid?</li><li>■ Vaskeluken er lukket?</li><li>■ ☞ Er barnesikringen aktivert? Deaktiver. → Side 36</li></ul>
Kort resting/omdreining av trommelen etter programstart	Ingen feil – ved start av vaskeprogrammet kan det kort riste i trommelen. Dette er betinget av den interne motortesten.
Vaskevannet blir ikke pumpet ut.	<ul style="list-style-type: none"><li>■ ☹ (Skyllestopp = uten sluttcentrifugering) valgt? → Side 37</li><li>■ Rengjør vannpumpen. → Side 42</li><li>■ Avløpsrøret og/eller avløpsslangen må rengjøres.</li></ul>
Vannet i trommelen er ikke synlig.	Ingen feil – vannet befinner seg under det synlige området.
Resultatet av sentrifugeringen er ikke tilfredsstillende. Tøyet er vått / for fuktig.	<ul style="list-style-type: none"><li>■ Ingen feil – kontrollen for ubalanse har avbrutt sentrifugeringen på grunn av ujevn fordeling av tøyet. Små og store plagg må fordeles i trommelen.</li><li>■ Valgt <b>Antikrøll</b> (alt etter modell)? → Side 33</li><li>■ Er det valgt for lavt turtall?</li></ul>
Maskinen sentrifugerer lett flere ganger.	Ingen feil – ubalansekontrollsystem utjevner ubalansen.
Programmet varer lengre enn vanlig.	<ul style="list-style-type: none"><li>■ Dette er ingen feil – kontrollsystemet utjevner ubalanse ved å fordele tøyet flere ganger i maskinen.</li><li>■ Dette er ingen feil – kontrollsystemet for skum er aktivt – det blir foretatt flere skylleomganger. → Side 36</li></ul>
Programmets varighet forandrer seg i løpet av vaskeprosessen.	Ingen feil – programforløpet blir optimert for den aktuelle vaskeprosessen. Det kan føre til endring av programvarigheten i displayet.
Det er rester av vann i kammeret ☞ for skyllemidler.	<ul style="list-style-type: none"><li>■ Ingen feil – dette har ikke noe å si for virkningen av skyllemiddelet.</li><li>■ Evt. må innsatsen rengjøres. → Side 41</li></ul>

Feil	Årsak/hjelp
Det lukter i vaskemaskinen.	Kjør programmet <b>Bomull 90 °C</b> uten tøy. Bruk vaskepulver eller et blekeholdig vaskemiddel til dette. <b>Merk:</b> . Bruk kun halvparten av anbefalt mengde fra vaskemiddelprodusenten. Slik unngår du skumdannelse. Ikke bruk vaskemiddel for ull- eller fintøy.
Symbolet  lyser i displayet. Evt. kommer det skum ut av vaskemiddelskuffen.	Har du brukt for mye vaskemiddel? Bland ut en spiseskje tøymykner i 1/2 l vann og ha det i kammer <b>II</b> (ikke ved vasking av friluftstøy, sports- og duntekstiler!). Bruk mindre dosering av vaskemiddel ved neste gangs vask.
Sterk støydannelse, vibrasjoner og "vandring" av maskinen under sentrifugeringen.	<ul style="list-style-type: none"> <li>■ Er apparatet skikkelig innrettet? Rett inn apparatet. → <i>Side 20</i></li> <li>■ Er føttene på apparatet satt fast? Føttene på apparatet må sikres. → <i>Side 20</i></li> <li>■ Er transportsikringene fjernet? Fjern transportsikringen. → <i>Side 16</i></li> </ul>
Displayet/kontrolllampene fungerer ikke under driften.	<ul style="list-style-type: none"> <li>■ Strømbrudd?</li> <li>■ Er sikringen utløst? Slå på sikringen / skift den ut.</li> <li>■ Dersom denne feilen kommer på nytt igjen, ring til kundeservice.</li> </ul>
Rester av vaskemiddel på tøyet	<ul style="list-style-type: none"> <li>■ Det hender at fosfatfrie vaskemidler inneholder rester som ikke løses opp i vann.</li> <li>■ Velg <b>Skylling</b>, eller børst av tøyet etter vasking.</li> </ul>
I pausetilstand vises - P - i displayet.	<ul style="list-style-type: none"> <li>■ Vannstanden er for høy. Det er ikke mulig å legge inn mer tøy. Om nødvendig lukk vaskeluken med en gang.</li> <li>■ Velgtasten ►   for å fortsette programmet.</li> </ul>
I pausetilstand vises - P - og  i displayet.	Vaskeluken er åpen. Det er mulig å legge inn tøy.
Hvis du ikke selv kan utbedre en feil (etter å ha slått av og på igjen), eller hvis det er nødvendig med en reparasjon:	<ul style="list-style-type: none"> <li>■ Slå av apparatet, og trekk ut støpselet fra stikkontakten.</li> <li>■ Steng vannkranen, og ring til kundeservice.</li> </ul>



## Kundeservice

Dersom du ikke selv kan utbedre feilen, må du henvende deg til vår kundeservice. → Omslag

Vi finner alltid en passende løsning, også for å unngå unødige besøk av teknikere.

Vennligst oppgi apparatnummer (E-Nr.) og produksjonsnummer (FD) på apparatet.

E-Nr. _____	FD _____
-------------	----------

E-nr.        Produktnummer  
FD         Produksjonsnummer

Denne informasjonen finner du  
\*avhengig av modell:

på vaskeluken innvendig\*/den åpne  
service-klaffen\* og på baksiden av  
apparatet.

### **Ha tiltro til produsentens kompetanse.**

Henvend deg til oss. Du kan være sikker på at reparasjonen blir utført av utdannede serviceteknikere og med bruk av originale reservedeler.





## Forbruksverdier

### Energi- og vannforbruk, programvarighet og restfuktighet i hovedvaskeprogrammene

(omtrentlige angivelser)

Program	Tøymengde	Energiforbruk*	Vannforbruk*	Programvarighet*
Bomull 20 °C	7 kg	0,25 kWh	80 l	2 ¾ h
Bomull 40 °C	7 kg	1,03 kWh	80 l	3 h
Bomull 60 °C	7 kg	1,21 kWh	80 l	2 ¾ h
Bomull 90 °C	7 kg	2,26 kWh	90 l	2 ¾ h
Syntetisk 40 °C	4 kg	0,71 kWh	64 l	2 h
Mix 40 °C	4 kg	0,60kWh	45 l	1 ¼ h
Finvask / Silke 30 °C	2 kg	0,19kWh	37 l	¾ h
Ull / Håndvask 30 °C	2 kg	0,19 kWh	41 l	¾ h













Program	Omtrentlig restfuktighet**			
	WM16... Maks. 1600 o/min	WM14... Maks. 1400 o/min	WM12... Maks. 1200 o/min	WM10... Maks. 1000 o/min
Bomull	44 %	48 %	53 %	62 %
Syntetisk	40 %	40 %	40 %	40 %
Finvask / Silke	30 %	30 %	30 %	30 %
Ull / Håndvask	45 %	45 %	45 %	45 %

\* Verdiene avviker fra de angitte verdiene alt etter vanntrykk, -hardhet, -innløpstemperatur, romtemperatur, tøytipe, -mengde og smussgrad, brukt vaskemiddel, svingninger i strømspenningen og valgte tilleggsfunksjoner.

\*\* Restfuktighetsangivelser basert på programavhengig begrensning av sentrifugeringsturtall og maksimal fylling.

## Effektivitetstestprogrammer for bomullstekstiler

Følgende programmer (standardprogrammer merket med ) er egnet til rengjøring av normalt tilsmussede bomullstekstiler og er mest effektive med hensyn til det kombinerte energi- og vannforbruket.

Standardprogrammer for bomull iht. direktiv (EU) nr. 1015/2010		
Program + temperatur + tast	Tøymengde	Omtrentlig programvarighet
 Bomull +  +  ecoPerfect 	7 kg	3 ½ h
 Bomull +  +  ecoPerfect 	3,5 kg	3 ½ h
 Bomull +  +  ecoPerfect 	3,5 kg	3 ½ h

Programinnstilling for kontroll og energietikettering i henhold til direktiv 2010/30/EF med kaldt vann (15 °C).  
Angivelsene om programtemperaturen orienterer seg etter den angitte temperaturen på etiketten for behandling av tøyet. Du kan velge en annen vasketemperatur enn den som er angitt i programmet. Slik kan du spare energi.



## Tekniske data

### Mål:

850 x 600 x 590 mm

(høyde x bredde x dybde)

### Vekt:

70–85 kg (avhengig av modell)

### Strømtilkobling:

Nettspenning 220–240 V, 50 Hz

Nominell strøm 10 A

Nominell effekt 1900–2300 W

### Vanntrykk:

100–1000 kPa (1–10 bar)

### Effektforbruk i avslått tilstand:

0,12 W

### Effektforbruk i påslått tilstand:

0,43 W



## Aquastop-garanti

### kun for apparater med Aquastop

I tillegg til garantikrav overfor selgeren ut fra salgsavtalen og i tillegg til vår apparatgaranti yter vi utskifting av maskin til følgende betingelser:

1. Dersom det på grunn av en feil på vårt Aquastop-system skulle oppstå en vannskade, så erstatter vi skaden hos private forbrukere.
2. Denne ansvarsgarantien gjelder for hele levetiden til maskinen.
3. Forutsetning for garantikravet er at apparatet med Aquastop er forskriftsmessig satt opp og tilkoblet i henhold til våre anvisninger. Dette inkluderer også en forskriftsmessig utført forlengelse av Aquastop (originalt tilbehør).

Vår garanti strekker seg ikke til defekte tilkoblingsledninger eller armaturer inntil Aquastop-tilkoblingen ved vannkranen.

4. Apparater med Aquastop trenger prinsipielt hverken å overvåkes mens de er i drift eller å sikres etterpå ved å stenge vannkranen. Du skal allikevel stenge vannkranen ved lengre fravær fra huset, f.eks. når du reiser på ferie i flere uker.

## Rådgivning og reparasjonsoppdrag ved feil

N 22 66 06 00

Kontaktadressene til alle land finnes i den vedlagte fortegnelsen over kundeservice.

BSH Hausgeräte GmbH  
Carl-Wery-Straße 34  
81739 München  
GERMANY  
[siemens-home.bsh-group.com](http://siemens-home.bsh-group.com)

Produsert av BSH Hausgeräte GmbH under Siemens AGs varemerkelisens



9001020994 (9706)