

SIEMENS



洗衣机

XQG62-WS12K2601W XQG62-WS12K2681W
XQG62-WS12K2691W XQG62-WS12K2C81W

siemens-home.bsh-group.com/welcome

zh 使用及安装说明书

Register
your
product
online

您的新洗衣机

感谢您购买了高品质的 Siemens 洗衣机。

请您仔细阅读使用及安装说明书，以便更好地了解洗衣机的功能优点。

Siemens 品牌的洗衣机满足高标准的质量要求，每一台洗衣机出厂前都经过细致的功能检测，并确保没有缺陷。

如需了解更多关于我们的产品、配件、备件和服务，请您访问我们的网站 www.siemens-home.bsh-group.com 或者和我们的客户服务中心联系。



请通读本使用及安装说明书后，再启用洗衣机。

本资料如有更改，恕不另行通知。

执行国家标准

GB 4706.1 《家用和类似用途电器的安全 第 1 部分：通用要求》

GB 4706.24 《家用和类似用途电器的安全 洗衣机的特殊要求》

GB 19606 《家用和类似用途电器噪声限值》

GB 4343.1 《家用电器、电动工具和类似器具的电磁兼容要求 第 1 部分：发射》

GB 17625.1 《电磁兼容限值 谐波电流发射限值（设备每相输入电流 ≤16A）》

GB/T 4288 《家用和类似用途电动洗衣机》

GB 12021.4 《电动洗衣机能耗限定值及能源效率等级》

符号说明

⚠ 警告!

提示可能存在的危险情况，如果不避免危险情况，则可能会发生导致死亡或严重受伤的事故。

注意!

提示可能存在的危险情况，如果不避免危险情况，则可能会导致轻伤、财产损失或者破坏环境。

注释 / 技巧

正确有效使用机器的信息 / 其他有用的信息。



















1. 2. 3. / a) b) c)

机器操作步骤用数字和字母来表示。

■ / -

信息清单用小方框或破折号标识。

目录

 使用范围	4	 提示音	18
 安全指南	4	 清洁和维护	19
触电危险	4	箱体 / 控制面板	19
受伤危险	4	洗衣机内筒	19
儿童安全	5	除垢	19
 环境保护 / 节约能耗	5	清洁洗涤剂料盒	19
包装处理 / 废旧洗衣机	5	清洁液体洗涤剂专用盒 A	19
节能环保注意事项	5	清洁排水泵	20
 简要说明	6	清洁下水弯管处的排水管	20
 您的洗衣机	7	清洁进水口滤网	20
洗衣机	7	 异常现象及处理方法	21
控制面板	8	停电等情况下的紧急解锁	21
显示符号	8	显示屏信息提示	21
 衣物准备	9	异常现象及处理方法	22
保护衣物和洗衣机	9	 售后服务	24
衣物分类	9	 能效参数	24
 操作洗衣机	10	 技术规格	25
洗衣机准备	10	 安装和连接	26
设置与调整洗衣程序	10	标准附件	26
放入衣物	10	洗衣机安装	27
加入洗涤剂和柔顺剂	11	安装安全	27
启动洗衣程序	12	安装位置	27
童锁	12	在凸台或有托梁的木质地板上	27
添加衣物	12	安装洗衣机	28
更改程序	12	洗衣机下置 / 内嵌的安装	28
暂停 / 取消程序	13	拆除运输安全装置	28
程序结束	13	水管连接	29
洗衣完成之后	13	进水连接	29
 程序表	14	排水连接	29
 程序设置	17	排水到盥洗盆	29
温度 °C	17	排水到下水弯管	30
转速 	17	排水到带橡胶套管的塑料管	30
预约 	17	或者地漏中	30
 附加功能	17	调节水平	30
加速 / 节能	17	电气连接	30
轻松熨	17	首次使用前	31
加漂洗	17	安装运输安全装置	31



使用范围

- 您的洗衣机仅供家庭使用。
- 您的洗衣机仅能洗涤适合机洗的织物。
- 您的洗衣机仅能与冷的自来水连接，请只选择适合机洗的市售家用低泡洗涤剂 and 衣物护理剂。
- 关于洗涤剂、护理剂和清洁剂的用量，一定要遵照相应制造商的说明。
- 八周岁以上的儿童、有身体、感官或者精神障碍的人、缺乏使用经验或相应知识的人，如果使用洗衣机，需要监护人**照看或者指导**。
- 让3岁以下儿童远离洗衣机。
- 让宠物远离洗衣机。
- 洗衣机必须安装和使用在有地漏的房间内。
- 洗衣机使用的环境条件为：
 - 周围空气环境温度为 0 °C - 40 °C。
 - 空气的相对湿度在 95% 以下 (温度为 25 °C 时)。

请仔细阅读洗衣机的使用及安装说明书及其他随机信息资料，并根据其中的说明使用洗衣机。

这些资料要妥善保管以备需要时查阅。



安全指南

触电危险



警告 生命危险！

接触带电部件有危及生命的危险。

- 请勿用湿手插入和拔下电源插头。
- 拔下电源插头时要握住电源插头的本体，而不能直接拉电源线。

受伤危险



警告 受伤危险！

- 如果通过洗衣机的突出部件 (例如洗衣机机门) 搬运洗衣机，则部件有可能发生断裂从而导致人员受伤。
不要用洗衣机的突出部件来搬运洗衣机。
- 如果爬上洗衣机，顶盖板有断裂的可能从而造成伤害。
不要爬到洗衣机顶盖上。
- 洗衣机机门打开时如果倚靠在上面，洗衣机有可能产生倾翻从而造成伤害。
不要倚靠在打开的洗衣机机门上。
- 手伸入到转动的滚筒中会有导致手部受伤的危险。
要先等待滚筒停止转动。



警告 烫伤危险！

使用高温洗衣时，如果接触到较烫的洗衣水会发生烫伤，例如洗衣水通过排水泵排放到水池，或者在紧急排出洗衣机中的洗衣水的情况下。首先，要让洗衣水冷却。

儿童安全

警告 生命危险！

如果儿童玩耍洗衣机，会有生命危险或者受伤。

- 不要让儿童在无人看管的情况下接近洗衣机。
- 不能让儿童玩耍洗衣机。

警告 生命危险！

儿童有把自己关进洗衣机的可能，由此会有生命危险。

对废旧洗衣机的处理：

- 拔下电源插头。
- 剪断电源线，和电源插头一起丢弃。
- 破坏洗衣机门锁。

警告 窒息危险！

如果儿童玩耍洗衣机的包装塑料袋或者其它包装部件，有将把自己缠住或者把头部套住而发生窒息的危险。儿童要远离包装塑料袋和其他包装部件。

警告 中毒危险！

洗涤剂 and 护理剂或许有毒。洗涤剂和护理剂要存放儿童接触不到的地方。

警告 眼睛 / 皮肤刺激！

如果接触到洗涤剂和护理剂，眼睛或者皮肤或许会受到刺激。洗涤剂和护理剂要存放儿童接触不到的地方。

警告 受伤危险！

在用高温洗衣时，洗衣机机门的玻璃会很烫。

不要让儿童接触很烫的洗衣机机门。

环境保护 / 节约能耗

包装处理 / 废旧洗衣机

请以环保方式处理包装材料。

让包装材料远离儿童，包装材料不是玩具。

再加工及再利用包装材料可以节约原材料，减少废料。



所使用的全部包装材料均为符合保护环境要求及可再利用的。

节能环保注意事项

- 尽量利用各个洗衣程序的最大洗衣容量。程序表 → 第 14 页
- 洗涤脏污程度一般的衣物时无需预处理。
- 请按照衣物上的洗涤标签选择适合的温度。洗衣时的水温可能会和设定值有所偏差，这是为了让你获得最佳的节能和洗净。
- **休眠模式**：程序开始前或者结束后，如无任何用户操作，显示面板的照明在几分钟之后熄灭，**开始 / 添衣** > 键指示灯闪烁。触摸任意按键即可激活照明。当有程序在运行时，休眠模式不会被激活。
- 根据洗涤剂制造商的说明和水质硬度决定洗涤剂用量。
- 如果需将衣物在洗衣之后接着用干衣机烘干，请根据干衣机制造商提供的使用说明选择洗衣机的脱水转速。

P 简要说明

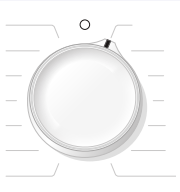
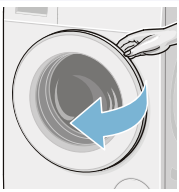
1





插入电源插头，
打开水龙头。

打开洗衣机机
门。

选择洗衣程序，
例如：**15'/30'/45'**
快洗。

程序运行时间和
最大洗衣容量交
替显示在显示屏
中。

2





如果需要，可以更改所选程序的设置
或者程序附加功能。

将衣物分类。

放入衣物。

3

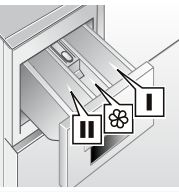
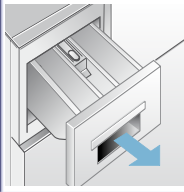





打开洗涤剂料
盒。

洗涤剂用量请依
据制造商说明
→ 第 11 页

关上洗衣机机
门。

触摸**开始 / 添衣**
▷||| 键。

4



程序结束。

将程序旋钮旋至
○ 停止。

打开机门取出衣
物。

拔下电源插头，
关上水龙头。

您的洗衣机

洗衣机

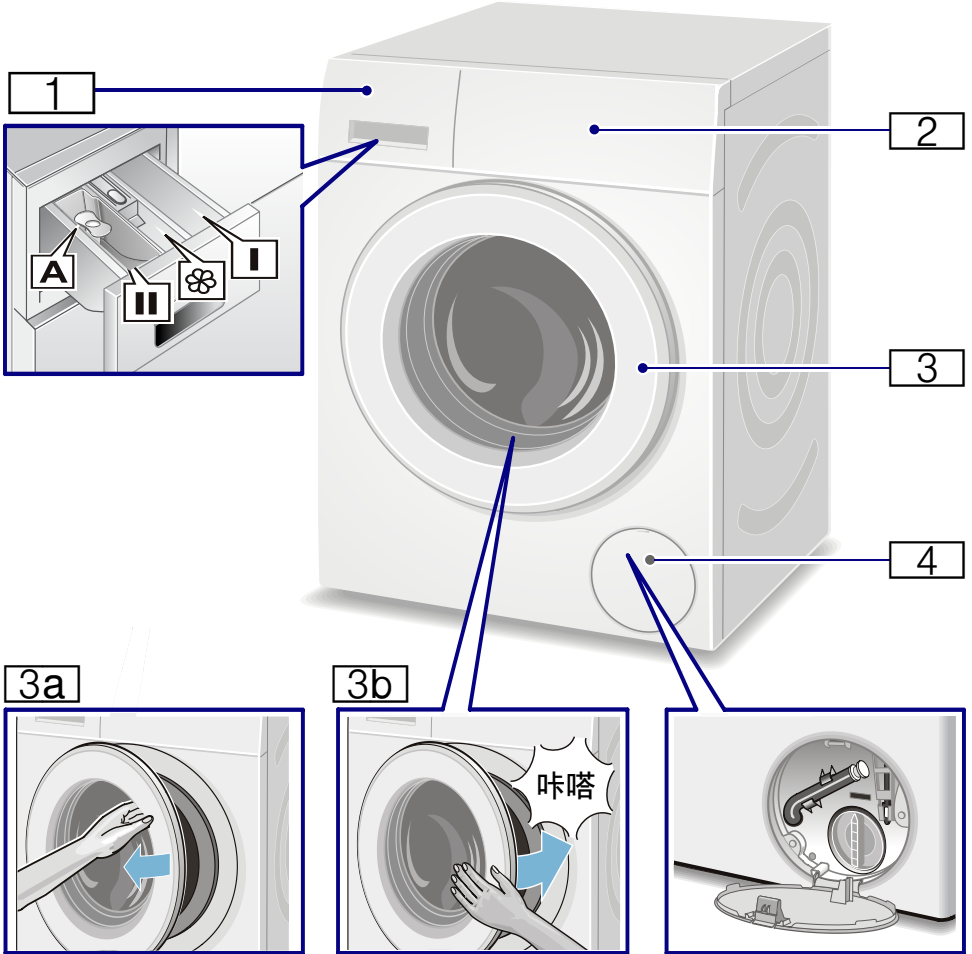

- 1** 洗涤剂料盒
- 2** 控制面板
- 3** 机门
- 3a** 打开机门

- 3b** 关上门
- 4** 底部挡板

控制面板

机型不同，控制面板会有所不同。

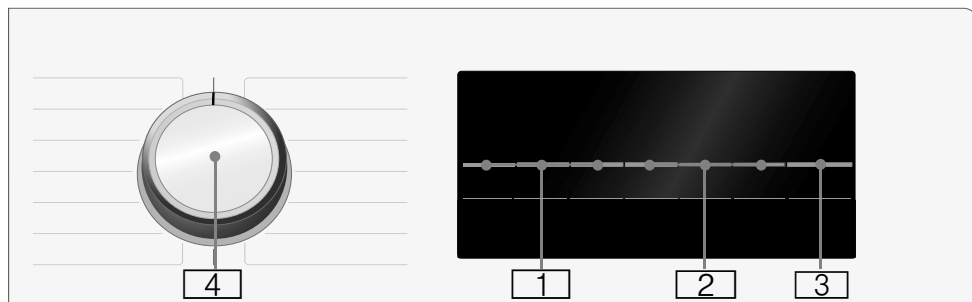

- 1 程序设置可以被更改。
→ "程序设置" 第 17 页
- 2 附加功能可以被更改。
→ "附加功能" 第 17 页

- 3 开始 / 添衣 ▷ 键用于开始、暂停 (例如: 添加衣物) 和取消程序。
- 4 程序旋钮用于选择程序和开 / 关机器。

显示符号

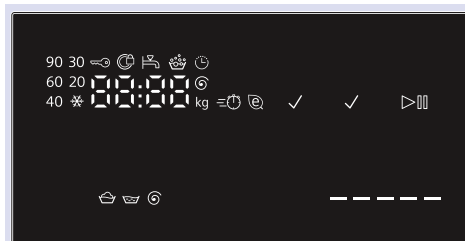

* 显示内容根据所选程序不同而有所不同。

程序运行阶段显示符号

- 🚰 洗涤: 洗衣阶段运行时亮起。
- 🚰 漂洗: 漂洗阶段运行时亮起。
- 🕒 脱水: 最终脱水 / 排水阶段运行时亮起。

程序运行信息显示符号

90°C, 1000 🕒, 6.2kg*: 所选程序的洗衣温度、脱水转速、最大洗衣容量。

1:30*: 所选程序的剩余时间。

- 🔒 童锁: 如果激活该功能时亮起; 若闪烁: 有设置被更改 → 第 12 页
- 🔒 门锁: 机门锁上时亮起, 机门解锁时熄灭。
- 🚰 水龙头: 没有打开水龙头或者停水时闪烁。低水压时亮起。
- 🌟 洗涤剂过量: 如果使用太多洗涤剂时亮起。
- : 耗电量。
- 🕒 预约: 选择预约程序时亮起, 直至洗涤过程开始后熄灭。

衣物准备

保护衣物和洗衣机

提示

- 关于洗涤剂、护理剂和清洁剂的用量，一定要遵照相应制造商的说明。
- 洗涤衣物不要超过最大洗衣容量。过量洗衣会影响洗衣效果。
- 不要使洗衣机的外表面接触到各种清洁剂和用于预处理衣物的溶剂（例如去渍剂、预洗喷剂等）。必要时及时用湿抹布擦干净。
- 清空衣袋中的物品。

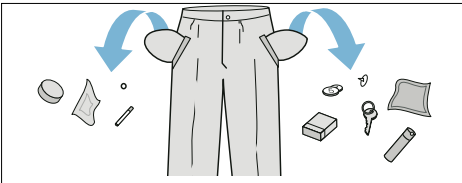

- 检查并清除金属物品（例如回形针等）。
- 将内层外翻，如毛衣，长裤，T 恤和运动衫等。
- 确保文胸是否适宜机洗。
- 精细衣物（袜子，文胸等）应放入网袋中洗涤。
- 拉上衣物拉链，扣上纽扣。
- 用刷子刷去衣袋和衣服卷边中的沙粒。
- 窗帘钩要取下或者捆绑到网袋中。
- 新衣物要单独洗涤。

衣物分类

- 衣物 / 织物种类
- 颜色
- 衣物制造商的护理说明
- 脏污程度
 - **轻微**
不需要预处理。
 - **普通**
如果需要，对污渍进行预处理。使用**棉织物**程序，并选择**节能** 附加功能。
 - **严重**
减少洗衣容量。如果需要，对污渍进行预处理。使用**棉织物**程序，并选择**节能** 附加功能。
- 衣物标签说明：



棉织物 95°C, 90°C



有色织物 60°C,
40°C, 30°C



化纤织物 60°C,
40°C, 30°C



精细织物 40°C, 30°C



可手洗和机洗丝绸，
以及羊毛织物冷洗，
40°C, 30°C



不能用洗衣机洗涤。

操作洗衣机

洗衣机准备

在出厂前，洗衣机作过全面的检测。为了排除残留在洗衣机中的检测用水，第一次运行洗衣机请选择筒清洁程序，不要放入衣物。

第一次洗衣前请参阅 → 第 31 页

提示

- 如果发现洗衣机损坏，请停止使用。
- 请向客户服务中心反映情况。

1. 插入电源插头。



警告

触电危险！

接触带电部件有危及生命的危险。

- 拔下电源插头时要握住电源插头，而不能直接拉拽电线。
- 不要用湿手插入和拔下电源插头。

2. 打开水龙头。



3. 打开洗衣机机门。

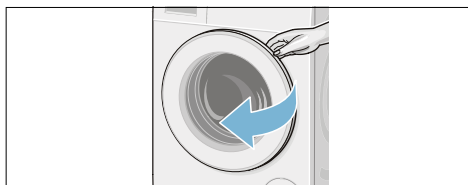

设置与调整洗衣程序

旋动程序旋钮以选择所需的程序。例如，选择 15'/30'/45' 快洗程序，程序默认的设置等信息会出现在显示屏上。

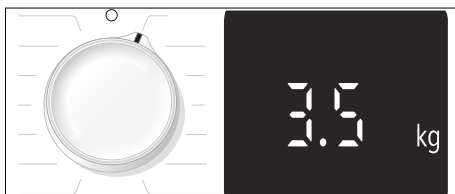

您可以使用显示屏显示的程序默认设置，或者通过更改默认设置、选用附加功能而使所选的洗衣程序最佳地适配洗涤衣物。

提示

- 对于附加功能和程序设置键的作用。→ 第 17 页
- 触摸键非常灵敏，只须轻轻触摸！如果长时间按住温度 °C，转速 Ⓞ，预约 Ⓟ 键，那么程序选项设置会自动变化。

放入衣物

按照显示屏提示的最大洗衣容量放入衣物。

关上洗衣机机门。

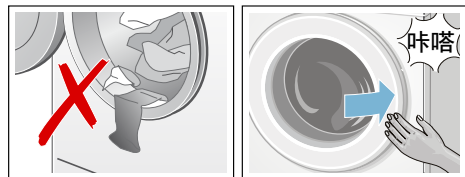

提示

- 将已经分类的衣物摊开后放入到洗衣机中。大小衣物要混合放入。不同大小的衣物混合洗衣有利于脱水时衣物的分布。单件衣物可能会导致洗衣机不平衡。
- 切勿将衣物夹在机门与密封圈之间。

加入洗涤剂 and 柔顺剂

注意！ 损伤机器！

避免使洗衣机的外表面接触到各种清洁剂和用于预处理衣物的溶剂（例如去渍剂、预洗喷剂等）。必要时及时用湿抹布擦干净。

洗涤剂用量

洗涤剂用量取决于：

- 水质硬度（请咨询当地供水公司）
- 洗涤剂制造商使用说明
- 所洗衣物容量
- 衣物脏污程度

放入洗涤剂

1. 拉开洗涤剂料盒。



警告

眼睛 / 皮肤刺激！

洗衣机在运行过程中如果打开洗涤剂料盒，洗涤剂可能会溅出接触眼睛或者皮肤。

打开洗涤剂料盒时要小心。如果眼睛或者皮肤接触到了洗涤剂要及时彻底地清洗。如误食洗涤剂，请及时就医。

2. 加入洗涤剂 / 护理剂：

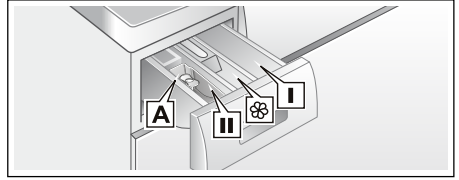

料盒 I 衣物除菌液，请勿使用含有次氯酸钠的除菌液。（仅在选择除菌液程序才能使用）

料盒 ☉ 柔顺剂，用量不超过最大刻度指示

料盒 II 主洗洗衣粉，液体洗涤剂

料盒 A（依据机型而定）仅液体洗涤剂

提示

- 黏稠的柔顺剂要用少量水稀释。这样可以预防阻塞！
- 洗衣机运行时请关上料盒。

使用液体洗涤剂专用盒 A

装入液体洗涤剂专用盒以便更有效地使用液体洗涤剂：

1. 拉开洗涤剂料盒，将液体洗涤剂专用盒插入料盒 II 中，仅在主洗时使用。
2. 将液体洗涤剂倒入专用盒。用量请严格按照洗涤剂制造商使用说明，不能超过专用盒的最大刻度。
3. 关上洗涤剂料盒。

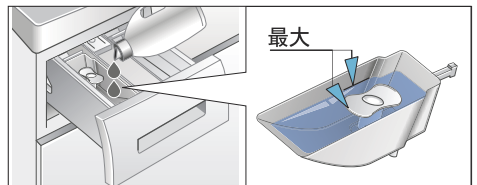

提示： 避免使用黏稠的液体洗涤剂。

启动洗衣程序

触摸**开始 / 添衣**▷▢▢键。指示灯亮起。



童锁

激活童锁功能:

程序开始后同时触摸**转速**⊙和**预约**⌚键不放,持续大约3秒;

⌚符号亮,松开**转速**⊙和**预约**⌚键。如果触摸键提示音功能打开,会听到童锁激活提示音。

程序结束后,显示屏显示**End**但机门保持锁住状态,⌚符号和**开始 / 添衣**▷▢▢键指示灯依然亮着,提醒用户关闭童锁。

关闭童锁功能:

同时触摸**转速**⊙和**预约**⌚键直至⌚符号消失。

松开**转速**⊙和**预约**⌚键。

在童锁功能被激活的情况下,如程序发生了改变,童锁符号闪烁,原程序继续运行。关闭童锁功能时,如果不是在其被激活的程序位置关闭,运行中的程序将被终止。

添加衣物

在程序启动之后,可以根据需要添加或者取出衣物。

触摸**开始 / 添衣**▷▢▢键。洗衣机检查是否可以添加衣物。

提示

- 如果筒内水位高,温度过高或内筒在旋转,机门因安全原因不能打开或不可添衣。如果⊙符号一直亮着,代表不可添加衣物。为继续运行程序,触摸**开始 / 添衣**▷▢▢键。
- 如果⊙符号熄灭,代表可添加衣物。不要将门打开时间太长 - 否则水会从筒内流出。



更改程序

当无意地启动了错误的程序时:



1. 触摸**开始 / 添衣**▷▢▢键。
2. 选择另一洗衣程序。
3. 触摸**开始 / 添衣**▷▢▢键。新的洗衣程序重新开始。

暂停 / 取消程序

在使用高温程序过程中：

1. 触摸**开始 / 添衣**▷键。
2. 使衣物冷却：选择**单漂洗**。
3. 触摸**开始 / 添衣**▷键。

在使用低温程序过程中：

1. 触摸**开始 / 添衣**▷键。
2. 选择**单脱水**程序。
3. 触摸**开始 / 添衣**▷键。

程序结束

开始 / 添衣▷键指示灯熄灭并且显示屏显示**End**或-----(转速选择了----免排水=没有最后的排水)，蜂鸣器鸣叫。
设置蜂鸣器音量 → 第 18 页

如果脱水转速选择了----，程序结束后----显示，此时洗衣机机门不能被打开，需要触摸**开始 / 添衣**▷键：

提示

- 机器自动运行排水，脱水程序（也可以改变默认的脱水转速）；
- 如果只需要排水：等待排水过程结束，脱水过程开始前触摸**开始 / 添衣**▷键，程序被暂停，同时机门解锁，打开机门取出衣物。

洗衣完成之后

1. 程序旋钮旋至○**停止**。洗衣机关机。
2. 打开洗衣机机门，取出衣物。

提示

- 注意不要将衣物遗漏在滚筒中。在下次洗衣时，忘记取出的衣物可能会缩水或者褪色而使其他衣物变色。
- 注意清除滚筒中或者橡胶圈上的异物——否则洗衣机有生锈的危险。

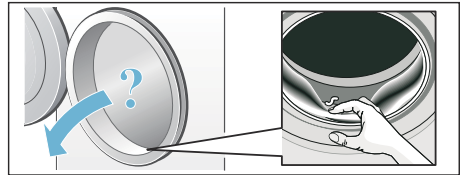



提示

- 保持洗衣机机门和洗涤剂料盒保持在打开的状态，以便于残留水的蒸发。
- 用布擦干橡胶圈内的残留水，可防止污垢留在橡胶圈内使其变色发霉。

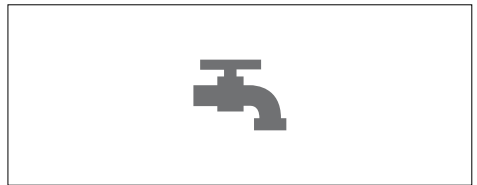
3. 拔下电源插头，关上水龙头。



程序表

程序 / 衣物种类	选项 / 提示
程序名称 对程序的简短说明，或者程序适用于哪些类型的衣物。	最大洗衣容量 * * 最大洗衣容量依照标准 GB12021.4 可选温度，以摄氏度 (°C) 标示 可选的最高脱水转速取决于机器型号 可选的附加功能 柔顺剂
15'/30'/45' 快洗 15 分钟快洗程序。适合洗涤轻微脏度且少量的衣物，如夏季每日一换的衣物，或新购买需过水洗净的衣物。 30 分钟快洗程序。适合在短时间内洗涤轻微脏度的棉织物或亚麻织物。 45 分钟快洗程序。适合洗涤轻微脏度的棉织物或亚麻织物。 提示： ** 在选择了 加速  选项时最大洗衣容量减少。	最大 3.5kg/2.0kg** ✻ - 40°C ----, 0-1200 转 / 分钟 加速 / 节能 可添加
棉织物 适合洗涤耐磨的棉织物或亚麻织物。 提示： ** 在选择了 加速  选项时最大洗衣容量减少。	最大 6.2kg/4.0kg** ✻ - 90°C ----, 400-1200 转 / 分钟 加速 / 节能，轻松熨，加漂洗 可添加
化纤 适合洗涤各类化纤织物或合成织物。	最大 3.0kg ✻ - 60°C ----, 0-1200 转 / 分钟 加速 / 节能，轻松熨，加漂洗 可添加
混合 适合洗涤可放在一起洗涤的棉织物和化纤织物。	最大 4.0kg ✻ - 40°C ----, 0-1200 转 / 分钟 加速 / 节能，轻松熨，加漂洗 可添加

程序 / 衣物种类	选项 / 提示
雪纺 专业洗涤雪纺织物的柔和程序。	最大 2.0kg * - 30°C
提示 ■ 建议把衣服翻过来里朝外洗涤。 ■ 洗涤丝绸类的雪纺织物时请使用专门的丝绸洗涤剂。	----, 0-800 转 / 分钟 加速 / 节能, 轻松熨, 加漂洗 可添加
羊毛 建议使用羊毛织物专用洗涤剂。适合洗涤可机洗或手洗的羊毛织物。	最大 2.0kg * - 40°C ----, 0-800 转 / 分钟 - 可添加
单脱水 单独的脱水或排水程序。转速选择 0 则为单排水程序, 否则执行单脱水程序。	- - 0-1200 转 / 分钟 轻松熨 不可添加
单漂洗 单独的漂洗程序, 并带有脱水过程。适合洗涤可机洗的各类织物。	- - ----, 0-1200 转 / 分钟 轻松熨, 加漂洗 可添加
筒清洁 滚筒自清洁程序, 请勿放入衣物。建议三个月使用一次。 - 90°C 高温清洁, 无需任何洗涤剂。 - 40°C 节能清洁, 可加入少量洗涤剂。 - * 冷水清洁。	0.0kg *, 40°C, 90°C 1200 转 / 分钟 - 不可添加
提示 : 筒清洁程序运行时, 不可暂停和取消。	
除菌液 专为与衣物除菌液配合使用而设计的洗衣程序, 适合洗涤可放在一起洗涤的棉织物和化纤织物。 提示 : 选用此程序时, 请勿使用 预约  功能并在加入除菌液后立即开始运行程序。	最大 4.0kg * - 40°C ----, 0-1200 转 / 分钟 加速 / 节能, 轻松熨, 加漂洗 可添加

程序 / 衣物种类	选项 / 提示
护肤 专为敏感性肌肤人群设计，适合洗涤耐磨的棉织物或亚麻织物。 提示： ** 在选择了 加速  选项时最大洗衣容量减少。	最大 5.5kg/3.5kg** ✖ - 60°C ----, 400-1200 转 / 分钟 加速 / 节能, 轻松熨, 加漂洗 可添加
羽绒服 适合洗涤可机洗的羽绒填充衣物和合成纤维织物, 请勿使用柔顺剂, 大件衣物分开洗涤。	最大 2.0kg ✖ - 60°C ----, 0-1200 转 / 分钟 加速 / 节能, 加漂洗 不可添加
窗帘 适合洗涤重 3.5kg 的各类窗帘, 或面积为 25 - 30 m ² 的轻质窗帘。	最大 3.5kg ✖ - 40°C ----, 0-800 转 / 分钟 加速 / 节能, 加漂洗 可添加
内衣 适合洗涤可机洗的贴身的精致女式内衣。	最大 1.0kg ✖ - 40°C ----, 0-600 转 / 分钟 加速 / 节能, 轻松熨, 加漂洗 可添加
衬衫 专业的脱水可以保护面料并减少褶皱。适合洗涤棉麻或涤棉的衬衫。	最大 2.0kg ✖ - 60°C ----, 0-800 转 / 分钟 加速 / 节能, 轻松熨, 加漂洗 可添加

P+ 程序设置

温度 °C

您可以改变显示屏显示的温度值。最高洗衣温度取决于所选程序。

程序表 → 第 14 页

转速

您可以改变显示的脱水转速。可选择的最高转速取决于所选程序。

程序表 → 第 14 页



如果选择了 - - - - 免排水功能，则最后漂洗后不排水，衣物将浸泡在水中。

如果选择了 0 免脱水功能，则漂洗后排水，并且所有脱水过程取消。

预约

显示程序结束时间（程序在此时间内结束）。

提示：选择程序时，各个程序的持续时间在显示屏程序信息中显示。在程序开始前，您可以预约程序结束时间以使程序延迟运行，并在此时间内结束。结束时间以小时计算，最多 24 小时。连续轻触

预约  键，直至显示屏上出现所需要的时间，然后选择**开始** / **添衣**  键，机门随即锁住。程序开始运行预约后，触摸**开始** / **添衣**  键可暂停运行预约，改变预约结束时间设置。

P+ 附加功能

加速 / 节能

加速：优化洗衣程序设置，缩短洗衣时间。

节能：优化洗衣程序设置，减少电力消耗。

轻松熨

防止衣物褶皱，松散衣物。

加漂洗

增加漂洗次数。适合水质较软的地区，或希望提高漂洗效果。

提示音

设置提示音音量

1. 启动提示音模式

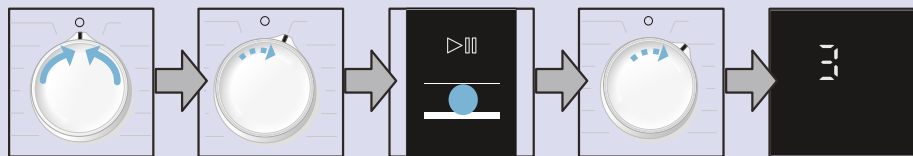

旋至○停止

向右旋转一挡，等LED屏显示

按住开始/添衣▶|||键不放开，同时

向右旋转一挡

松开，左上角显示数字

2. a) 设置程序状态提示音

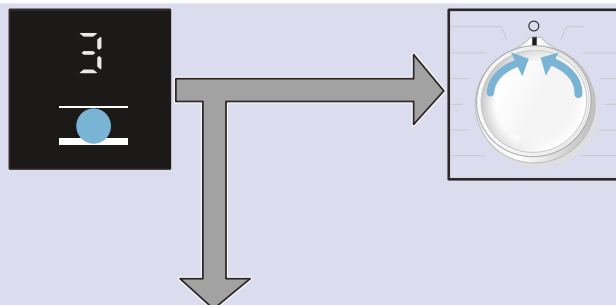

触摸预约⌚键设置音量

或者 2.b

旋至○停止，设置完成

2. b) 设置按键提示音

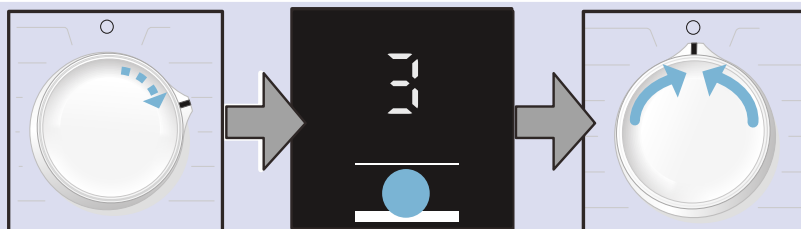

向右旋转一挡

触摸预约⌚键设置音量

旋至○停止，设置完成

清洁和维护

警告

触电有生命危险！

接触带电部件有危及生命的危险。
洗衣机关机。拔下电源插头。

注意！

火灾和爆炸危险！

如果使用含溶剂的清洁剂，例如汽油，则会损坏洗衣机的部件，并且会产生有毒蒸汽。
不要使用含溶剂的清洁剂。

注意！

洗衣机有被损坏的可能！

如果使用含溶剂的清洁剂，例如汽油，则会损坏洗衣机的表面。
不要使用含溶剂的清洁剂。

箱体 / 控制面板

- 用湿的软毛巾进行擦拭。
- 请勿使用带研磨剂的洗涤剂。
- 请立即清除清洁后残留的洗涤剂。
- 请勿用水喷淋冲洗洗衣机。

洗衣机内筒

使用无氯的清洁剂，切勿使用钢丝球。

除垢

在洗涤剂用量正确时，不需要进行除垢工作。如果有除垢的必要，则要根据除垢剂制造商的使用说明进行。

清洁洗涤剂料盒

如果料盒中有残留的洗涤剂或者柔软剂：

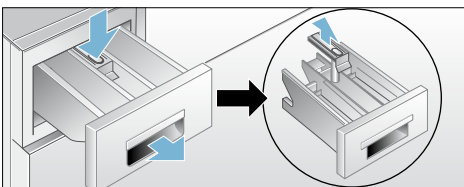

1. 向外拉出料盒抽屉，按图示位置按下虹吸盖板，同时将抽屉往外拉，直至整个抽屉拉出。
2. 取出虹吸盖板，向上翻起即可。
3. 用自来水冲洗或者刷子刷洗洗涤剂料盒以及虹吸管，擦干。
4. 将虹吸盖板复位。（将圆柱体压入导柱）。
5. 将抽屉插入原位。

提示：为了让料盒抽屉内残留的水分迅速蒸发掉，可以将抽屉保持拉开的状态。

清洁液体洗涤剂专用盒 A

如果专用盒中有残留的液体洗涤剂：

1. 用手抓住专用盒前端，将其翘起取出，并将虹吸翻盖向上拔出。

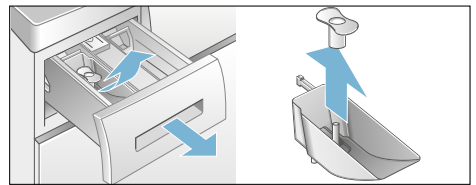

2. 用自来水冲洗或者刷子刷洗洗涤剂专用盒本体和虹吸翻盖。

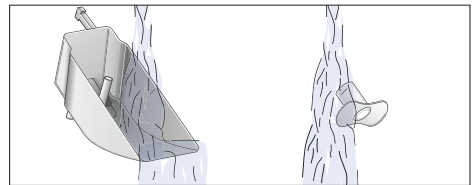

3. 将虹吸翻盖插回专用盒本体上（注意对齐安装标志），用力向下压，听见“咔嗒”声即可。

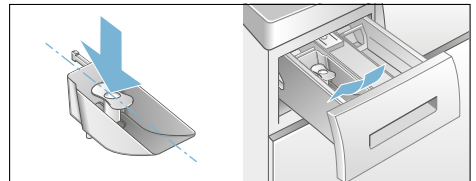

提示：请定期清洗液体洗涤剂专用盒，以避免残留和堵塞。

清洁排水泵

提示：关上水龙头，以防止水继续进入到洗衣机中而通过排水泵排放。

警告

有发生烫伤的危险！

如果接触到热烫的洗衣水，有发生烫伤的危险。首先要让洗衣水冷却。

1. 洗衣机关机。拔下电源插头。
2. 打开底部挡板。
3. 将排水软管从其支架上取下。

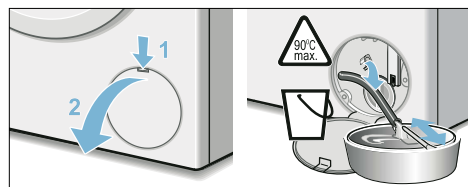

4. 拉出塞子，让洗衣水流入到合适的收集容器。
重新装上塞子，将排空软管重新装回到支架中。

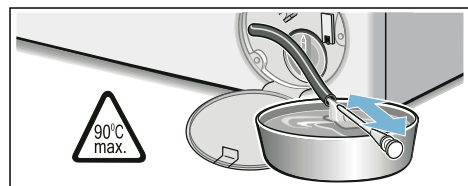

提示：残余水有流出的可能。

5. 谨慎地旋开排水泵盖，清洁泵的内部、泵盖的螺纹和泵壳（排水泵的叶轮必须可以轻易地转动）。

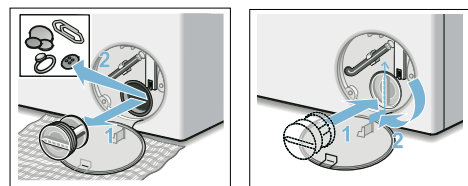

6. 重新装上排水泵盖并旋紧。把手必须处于垂直位置。
7. 关上底部挡板。

提示：为了防止在下次洗衣时，洗涤剂没有有效利用而直接流走：将 2 升水注入到料盒 II 中，选取并启动单脱水程序。

清洁下水弯管处的排水管

1. 洗衣机关机。拔下电源插头。

提示：残余水有流出的可能！

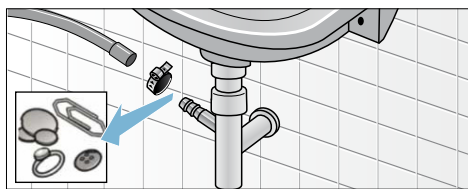

2. 清洁排水管和下水弯管连接管。
3. 重新插接排水管，用软管卡圈固定软管的连接处。

清洁进水口滤网

首先对进水管减压：

1. 关上水龙头！
2. 选用任意程序（除单脱水程序）。
3. 触摸开始 / 添衣 > 键。让程序运行约 40 秒钟。
4. 洗衣机关机。拔下电源插头。
5. 清理滤网：

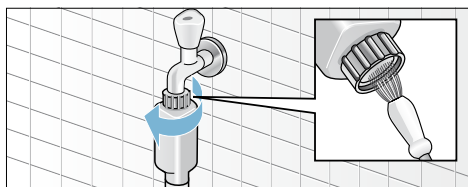

或者

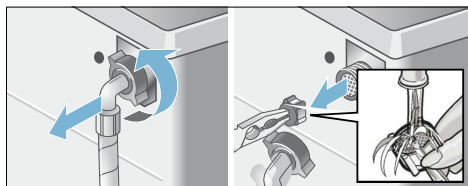

拆下洗衣机背面的进水管，用钳子拿下滤网再清理。

6. 连接进水管后检查密封性。

? 异常现象及处理方法

停电等情况下的紧急解锁

在恢复供电时，洗衣机程序继续运行。如果在停电后需要取出衣物，可用下述方法打开洗衣机机门：

⚠ 警告

有发生烫伤的危险！

洗衣水和衣物有可能很烫。接触时有发生烫伤的危险。
必要时可以先等其冷却。

注意！

手伸入到滚筒中会有危险！

手伸入到转动的滚筒中会导致手部受伤的危险。
不要将手伸到转动的滚筒中。要先等待滚筒停止转动。

注意！

有发生漏水的可能！

机器漏水有导致损失的可能。
如果在洗衣机机门的玻璃可以看到有水，则不要打开洗衣机机门。

1. 洗衣机关机。拔下电源插头。
2. 排放洗衣水。

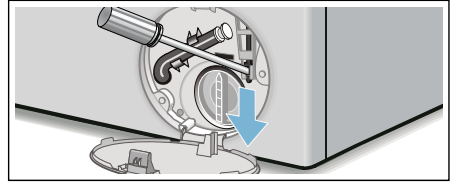



3. 用工具将紧急解锁装置向下拉，然后放开。
接着可以打开洗衣机机门。

显示屏信息提示

显示	原因 / 解决方法
🕒 闪烁	如果门锁符号快速闪烁并且伴随有警报声，可能筒内水位过高并且门没有关上，请尽快将门关上。 如果在触摸了 开始 / 添衣 $\triangleright \square \square$ 键后门锁闪烁，可能由于门锁温度过高门无法立即解锁或上锁，请等待片刻后再试。
🚰 闪烁	打开水龙头； 进水管被扭曲或压扁，将其恢复原状； 清洁进水处的过滤网。
E:32	程序结束后 E:32 和 End 交替显示表示筒内衣物偏心过大（由于衣物太少，筒内衣物重量不能平均分布），洗衣机的平衡调节系统通过多次调整之后仍无法达到平衡，为保护洗衣机机械系统，机器不能上升到高转速，造成衣物无法充分脱水。 请您重新分配滚筒中的大小件衣物。
E:18	少量异物堵住排水泵，清洁排水泵； 排水管堵塞，清洗排水管。
其他显示	关闭机器电源，等待 5 秒钟后重新接通。 如果错误显示一再出现，联系客服服务中心。

异常现象及处理方法

故障	原因 / 解决办法
漏水	<ul style="list-style-type: none"> ■ 正确连接 / 或更换排水管。 ■ 拧紧进水管。
洗衣机不进水 洗涤剂不能流入滚筒内	<ul style="list-style-type: none"> ■ 是否触摸开始 / 添衣▷键？ ■ 水龙头是否打开？ ■ 进水处的过滤网是否堵塞？清洁过滤网 → 第 20 页 ■ 进水管是否被扭曲或堵塞？ 滚筒内是否已经有水？
洗衣机机门无法打开	<ul style="list-style-type: none"> ■ 安全保护功能在工作，程序是否已正常结束？ ■ 是否选择了---- (没有最后排水)？ ■ 通过紧急解锁装置开门 → 第 21 页 ■ 童锁功能是否激活？关闭童锁功能 → 第 12 页
洗衣程序不能启动	<ul style="list-style-type: none"> ■ 是否触摸开始 / 添衣▷键？ ■ 是否选择了预约功能？ ■ 洗衣机机门是否关好？ ■ 童锁功能是否激活？关闭童锁功能 → 第 12 页
程序无法选择附加功能	<ul style="list-style-type: none"> ■ 参考程序表 → 第 14 页
洗衣机不能排水	<ul style="list-style-type: none"> ■ 是否选择了---- (没有最后排水)？ ■ 清洁排水泵 → 第 20 页 ■ 清洁排水管。
滚筒里见不到水	<ul style="list-style-type: none"> ■ 这不是故障，滚筒内水位在观察窗以下。
脱水效果不理想	<ul style="list-style-type: none"> ■ 重新分配滚筒中的大小件衣物。 ■ 是否选择了轻松熨附加功能？ ■ 是否选择的脱水转速太低？
脱水程序启动数次	<ul style="list-style-type: none"> ■ 这不是故障，洗衣机的平衡调节系统通过重复脱水来调节平衡。
洗涤剂料盒中有残留的水	<ul style="list-style-type: none"> ■ 取出料盒中的虹吸盖板。清洁虹吸管后重新装入 → 第 19 页
洗衣机滚筒内有色斑、污垢	<ul style="list-style-type: none"> ■ 不放入衣物直接运行筒清洁程序。 ■ 使用适合机洗的洗涤剂。
泡沫从料盒中溢出	<ul style="list-style-type: none"> ■ 洗涤剂用量是否过多？ ■ 将一勺织物柔顺剂与 1/2 升水混合后注入料盒 II 中以减少泡沫。 ■ 下次洗衣时应适当减少洗涤剂用量。
机器在洗涤和脱水时有震动、移位或噪音很大	<ul style="list-style-type: none"> ■ 是否机器平稳？ 调整机器位置 → 第 30 页 ■ 洗衣机的底脚是否调平？ 调平水平 → 第 30 页 ■ 运输安全装置是否拆除？ 拆除运输安全装置 → 第 28 页

故障	原因 / 解决办法
机器工作时显示屏无显示 / 按键灯不亮	<ul style="list-style-type: none"> ■ 是否断电了？ ■ 保险丝是否熔断？检查电源 / 更换保险丝。 ■ 如果保险丝再一次熔断，请拨打客户服务中心的电话。
洗衣时程序持续时间显示值增加	<ul style="list-style-type: none"> ■ 这不是故障，洗衣机的平衡调节系统通过较长时间来合理分配筒内衣物以达到平衡。 ■ 这不是故障，泡沫过多，通过增加一次漂洗来减少过多的泡沫。
洗涤剂残留在衣物上	<ul style="list-style-type: none"> ■ 洗涤剂中不溶于水的非磷酸盐成分会附着在衣物上，形成轻微的斑点。 ■ 选择单漂洗程序再漂洗一次或等衣物晾干后用刷子刷去斑点。
如果仍不能将异常情况排除时，那么请您：	
<ul style="list-style-type: none"> ■ 立即将程序旋钮转至 ○ 停止位置，拔下电源插头。 ■ 关上水龙头，拨打客户服务中心的电话。 	

售后服务

当您的洗衣机出现异常时，在联系客服服务中心之前，请先参考异常情况及处理方法 → 第 22 页

客户服务中心联系方式见使用及安装说明书封底。在上门前，技术人员需要得到一些相应的机器信息，以便给您提供更便捷的服务。请提供：详细的地址和电话号码，故障描述，购机日期，机器代码 (E-Nr.) 和制造编号 (FD)。

E-Nr. _____ FD _____	
机器代码	制造编号

此信息可在洗衣机门圈内侧和洗衣机的背面的铭牌上找到。

请您信赖生产厂家的专业知识。

请与我们联系。这样您可以确保对您洗衣机的修理工作是受过训练的维护技术人员实施，而且采用的是原厂备件。

能效参数

型号:	WS12K2601W WS12K2681W WS12K2691W WS12K2C81W
-----	--

能效等级 *	1
--------	---

耗电量 (千瓦时 / 工作周期)	0.49
---------------------	------

用水量 (升 / 工作周期)	46
-------------------	----

洗净比	1.03
-----	------

噪音值 **	
--------	--

脱水噪音	72 dB(A)
------	----------

洗涤噪音	44 dB(A)
------	----------

* 能效等级参数是在棉织物 60°C 程序下，选择节能和加漂洗（一次）附加功能，按照国家标准 GB12021.4 得出的结果。

** 噪音测试按照国家标准 GB19606 进行。

技术规格

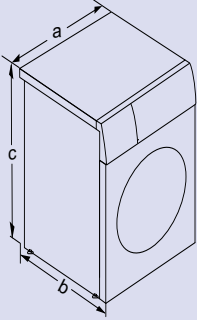

尺寸	a= 598 mm b= 446 mm c= 848 mm
净重	63 kg
电气参数	额定电压 220V, 50 Hz 额定电流 10 A 额定功率 2050 W
水压范围	0.1–1 MPa (1–10 bar)
使用环境条件 (依据标准 GB/T 4288)	周围空气环境温度: 0 °C - 40 °C, 无冻结 空气的相对湿度: 95% 以下 (温度为 25 °C 时) 无冷凝水

安装和连接

标准附件

提示：检查机器是否有运输损坏。若有损坏，请勿使用。如果您有任何疑问，请联系客户服务中心 → 第 24 页

此外，连接排水管时还需要：

软管卡圈，直径 24–40 mm (五金专卖店可以购买到)，用以将排水管连接到水池下水弯管。排水到下水弯管 → 第 30 页

有用的工具：

- 水平仪，用以调校水平 → 第 30 页
- 扳手，用以拆卸 / 安装运输安全装置，固定底脚螺母。

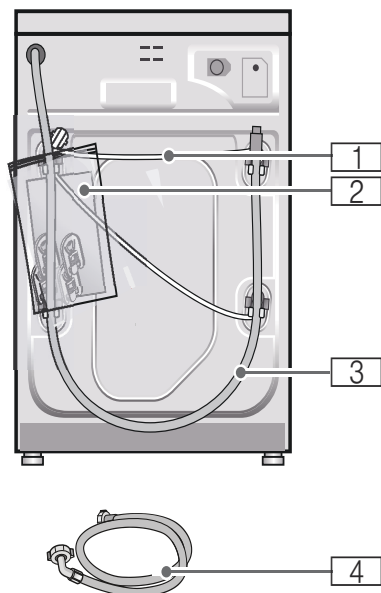

- 1 电源线
- 2 塑料袋包含：
 - 使用及安装说明书
 - 质保卡
 - 有害物质单页
 - 使用及安装说明书的补充插页 *
 - 家居互联安装指南 *
 - 孔塞
- 3 排水管
- 4 进水管

* 依据机型而定

在凸台或有托梁的木质地板上安装洗衣机

警告

洗衣机有被损坏的可能！

洗衣机在脱水时有移位而从高出地面的凸台上倾翻 / 坠落的可能。

一定要将洗衣机的底脚用底脚固定装置固定住。

底脚固定装置可以从客户服务中心购买到。

提示：安装在有托梁的木质地板上：

- 尽量将洗衣机安装在角落处。
- 在地板上要安装耐水的木板（厚度至少 30 毫米）。

洗衣机下置 / 内嵌的安装

警告

触电危险！

接触带电部件有危及生命的危险。

不得拆卸洗衣机的盖板。

连接电源前，先进行下置 / 内嵌的安装。

提示

- 安装洗衣机的空间宽度必须至少有 60 厘米。
- 洗衣机只能安装在一个连续并且和相邻各柜固定相连的工作台面的下面。

拆除运输安全装置

注意！

洗衣机有被损坏的可能！

在洗衣机的运行过程中，没有卸掉的运输螺栓有导致滚筒发生损坏的可能。

在使用洗衣机之前，一定要拆下所有 4 个运输螺栓并妥善保管。

注意！

洗衣机有被损坏的可能！

为了防止在此后搬运洗衣机的过程中造成洗衣机损坏，在搬运之前一定要重新装上运输螺栓。

运输螺栓和套管要旋在一起保管。

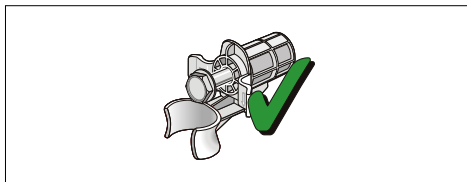

1. 将水管从其支架上取下。

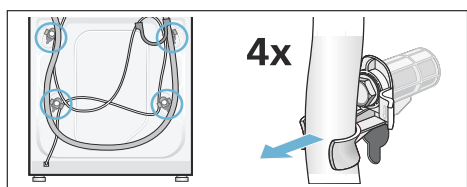

2. 松开并取下所有 4 个运输螺栓。
3. 将电源线从其支架上取下，取下套管。

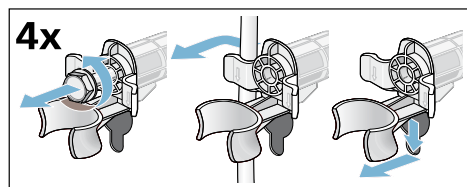

4. 装上孔塞，按下锁扣，确保锁好。

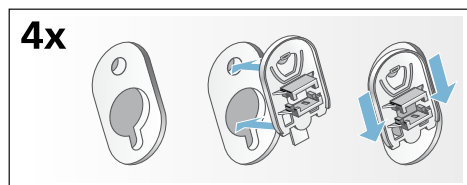

水管连接



警告 触电危险！

接触有水的带电部件有危及生命的危险。

提示

- 为了防止漏水而造成不必要的损失，请遵照本章节中的说明进行操作！
- 洗衣机只能使用冷的自来水。切勿与热水器的混合水龙头连接。
- 请勿使用旧的进水管，只能使用随机附送的新进水管，或是使用从客户服务中心处购买来的新进水管。
- 如有疑问，请联系专业人员对机器进行安装并指导使用。

进水连接

提示：进水管：不要扭折、挤压、修改或者切断进水管（否则无法保证其强度）

使用水压范围：100–1000 千帕
(1–10 bar)

- 在水龙头打开时，水流量至少为 8 升 / 分钟。
- 如果水压过高，则需要安装降压阀降低水压。

1. 连接进水管。



警告 螺纹接头的螺纹有被损坏的可能性！

如果用工具（例如钳子）将螺纹接头拧得太紧，则有损坏螺纹的可能。
请只用手拧紧螺纹接头。

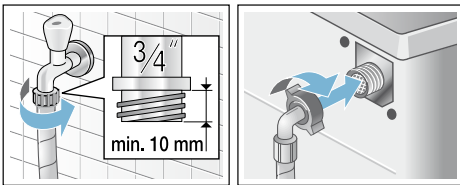

2. 小心地打开水龙头，并且检查连接处是否有渗漏的现象。

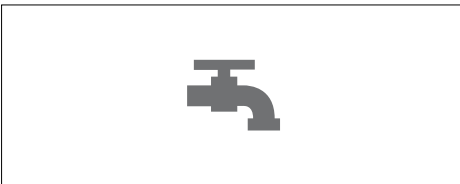

提示：螺纹连接处承受着与水管中相同的压力。

排水连接

提示

- 不能用力扭折或者拉拽排水管。
- 排水管的放置高度：
最低 0 — 最高 100 厘米。

排水到盥洗盆



警告 烫伤危险！

在使用高温洗衣程序时，排水过程会排出较热洗衣溶液。

不要接触热的洗衣溶液，以免烫伤。

注意！

有发生漏水的可能！

如果将洗衣机的排水管挂入到盥洗盆中，当排水泵通过排水管排出的水压力很高时，排水管有从盥洗盆中滑落的可能，流出的水会造成损失。

要采取防止排水管滑落的措施。

注意！

洗衣机 / 衣物有被损坏的可能！

如果排水管的末端浸入到从洗衣机中排出的水中，则排出的水有被吸回到洗衣机中去的可能！

请确保：

- 盥洗盆的流出口不得被塞头堵住。
- 在排水泵排水时，要检查盥洗盆中的水流是否可以快速流走。
- 排水管的末端不得浸入到从洗衣机排放出来的水中！

安装排水管：

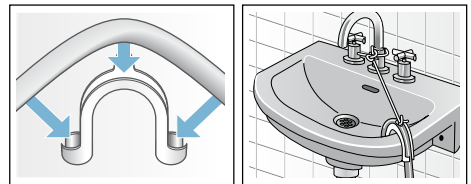

提示：弯夹不是标准配件，如果需要请向客户服务中心订购。

排水到下水弯管

连接处必须用软管卡圈可靠地固定，直径 24-40 毫米。

连接

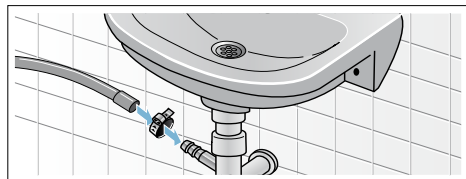

提示：软管卡圈不是标准配件，五金专卖店可以购买到。

排水到带橡胶套管的塑料管或者地漏中

排水管务必固定好，防止滑落。

连接

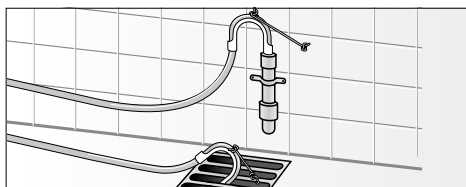

提示：塑料管不是标准配件。

调节水平

1. 用扳手沿顺时针方向旋松洗衣机底脚的锁紧螺母。
2. 转动底脚可以调节高度，以达到水平（如果条件允许可以使用水平仪）。如果需要，再进行调整。

提示：所有四个底脚都必须牢靠地接触地面。

洗衣机不得有晃动！

3. 用扳手逆时针将锁紧螺母拧紧。此时，底脚要保持在固定不变的位置，即其高度不得有变化。



提示

- 所有四个底脚的锁紧螺母都必须牢固地拧紧在箱体上！
- 如果洗衣机产生很大的噪音或移动，那么可能是由于不正确的放置所致！

电气连接

电气安全

警告
触电危险！

接触带电部件有危及生命的危险。

- 拔下电源插头时要握住电源插头的本体，不能直接拉电源线。
- 请勿用湿手插入和拔出电源插头。
- 请勿在洗衣机运行的过程中，拔下电源插头。
- 请将洗衣机电源插头连接到正确安装并带接地的插座中。
- 确保您所处位置的供电电压与洗衣机电气铭牌上的一致。
- 应按电气铭牌上的参数来选择保险丝或者熔断器。

注意确保：

- 电源插头和插座相匹配。
- 家中供电系统（电流、电压及电缆）能够满足电器的正常负荷要求。
- 接地系统安装正确。
- 如果电源线损坏，必须用专用电源线，或从制造厂、客户服务中心购买的专用电源线，并由专业人员更换。
- 请勿使用移动插排或者延长电线。
- 如果需要使用接地漏电（接地保护）断路器时，请确保您使用的器具带有  标志。只有带有这一标志才表示是有效的，是符合规定。
- 电源插头必须是可以随时方便取用的。

首次使用前

在出厂前，对洗衣机作过全面的检测。为了排出残留在洗衣机中的检测用水，第一次运行洗衣机时，请选择筒清洁程序，并且**不放入衣物**。

提示：洗衣机必须已经正确安装和连接
→ 第 26 页

1. 插入电源插头。
2. 打开水龙头。
3. 关上洗衣机机门（不要放入衣物）。
4. 接着选择筒清洁 40°C 程序。
5. 打开洗涤剂料盒。
6. 在料盒 II 中加入大约 2 升水。
7. 根据洗涤剂制造商的说明，在料盒 II 中加入适量洗涤剂。
提示：为了防止产生过多泡沫，洗涤剂只使用推荐量的一半。不要使用任何标准或者温和的清洁剂。
8. 关上洗涤剂料盒。
9. 选择开始 / 添衣 ▷ 键。
10. 在程序结束后，将旋钮旋至 ○ 停止处，洗衣机关机。切断电源，关上水龙头。

您的洗衣机现在已经可以使用了。

安装运输安全装置

1. 取下并妥善保存孔塞
必要时使用螺丝刀。

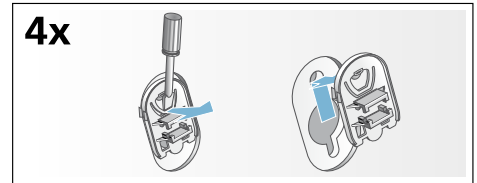

2. 装入所有 4 个套管
将电源线在固定架中夹紧。装上运输螺栓并拧紧。

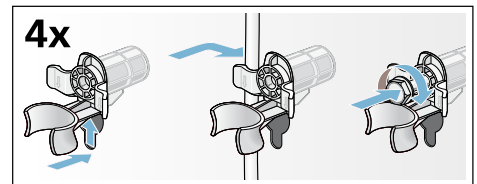

在启用前：

提示

- 必须要拆除运输安全装置 → 第 28 页
- 为了防止在下次洗衣时，洗涤剂不会被使用而直接流走：将 2 升水注入到料盒 II 并选择单脱水程序。

预约维修服务及产品信息咨询

全国统一客户服务热线: 400 889 9999

经销商: 博西家用电器(中国)有限公司

地址: 江苏省南京市中山路129号中南国际大厦20、21楼

制造商: 博西华电器(江苏)有限公司

地址: 江苏省南京经济技术开发区尧新大道208号

邮编: 210046

BSH Hausgeräte GmbH

Carl-Wery-Straße 34

81739 München

GERMANY

siemens-home.bsh-group.com

由博西华电器(江苏)有限公司根据西门子股份公司的商标许可制造



9001019315 (9703)