





# Yeni kurutma makineniz

**Tebrik ederiz** – Siemens marka, modern ve yüksek kaliteli bir ev gereği seçmekle, doğru bir karar vermiş oldunuz. Yoğuşmalı kurutma makinesinin en belirgin özelliği düşük enerji tüketimidir.

Fabrikamızdan çıkan her kurutma makinesi, fonksiyonu ve kusursuz durumu bakımından kontrol edilmiştir. Sorularınız için yetkili servisimiz hizmetinizdedir.

EEE Yönetmeliğine Uygundur.

Kullanım Süresi: 10 YIL (Ürünün fonksiyonunu yerine getirebilmesi için gerekli yedek parça bulundurma süresi).

## Çevre kurallarına uygun imha etme

Bu ürün 2012/19/EU sayılı Atık Elektrikli ve Elektronik Ekipmanlar Direktifi'ne göre etiketlenmiştir. Ulusal yönetmelik (Türkiye Resmi Gazetesi No:28300 Tarih: 22.05.2012) Avrupa genelinde geçerli olan, ürünlerin geri toplanması ve geri dönüştürülmesi ile ilgili yapıyı belirtir.

Ürünlerimize, aksesuarlarımıza, yedek parçalarımıza ve servislerimize yönelik ayrıntılı bilgiler için: [www.siemens-home.com](http://www.siemens-home.com)

## İçindekiler

	Sayfa
■ Hazırlama	2
■ Kumanda bölümü	2
■ Kurutma	3/4
■ Gösterge alanı ve ayarlar	5
■ Çamaşırlara yönelik bilgiler	6
■ Programlara genel bakış	7
■ Bakım ve temizlik	8
■ Kurulum	9
■ Donmaya Karşı Koruma / Nakliye	9
■ İsteğe bağlı aksesuarlar	10
■ Teknik veriler	10
■ Tüketim değerleri	10
■ Müşteri Hizmetleri	11
■ Şu durumlarda ne yapmalı ...	11/12
■ Güvenlik bilgileri	13

## Amaca uygun kullanım

- Sadece evde,
- Sadece suyla yıkanmış kumaşların kurutulması için.
- Bu cihaz, deniz seviyesinden en fazla 4000 metre yükseklikte kullanılmak üzere tasarlanmıştır.



*Bu cihaz, deniz seviyesinden en fazla 4000 metre yükseklikte kullanılmak üzere tasarlanmıştır. 3 yaşından küçük çocukları kurutma makinesinden uzak tutunuz. Çocukların kurutma makinesinde temizleme ve bakım çalışmalarını gözetimsiz biçimde, tek başına yapmalarına izin vermeyiniz. Çocuklar, yanlarında bir yetişkin olmadan kurutma makinesinin yanında yalnız kalmamalıdır! Evcil hayvanlar kurutma makinesinden uzak tutulmalıdır! Kurutma makinesi, ancak kontrol altında veya sorumlu kişilerin denetimi altında olmaları durumunda 8 yaşından küçük çocuklar, sınırlı fiziksel, zihinsel ve duygusal yeteneklere sahip kişiler ve eksik tecrübe veya bilgi sahibi kişiler tarafından kullanılabilir.*

## Programlar / Kumaşlar

Programa ve kumaşa detaylı bir genel bakış → Programa genel bakış, Sayfa 7. Üreticinin bakım ve koruma bilgilerine dikkat ediniz.

<b>Pamuklular</b>	Dayanıklı tekstiller
<b>Sentetikler</b>	Sentetik veya karışık malzemeden kumaşlar.
<b>Pamuklular ve Sentetikler programı için kurutma hedefi seçilebilir:</b>	
<b>Ekstra kuru</b>	Kalın, çok katlı parçalara sahip çamaşırlar.
<b>Dolap kuruluşunda</b>	Tek katlı çamaşırlar.
<b>Ütü kuruluşunda</b>	Kurutmadan sonra ütülenmesi gereken çamaşırlar.
<b>Outdoor</b>	Lifli kıyafetler fonksiyonu.
<b>Sensitive</b>	Pamuklu kumaşların yüksek sıcaklıklarda kurutulması.
<b>Mix</b>	Pamuklu ve sentetik kumaşlardan oluşan karışık yük
<b>Kurutma</b>	} Tüm kumaş türleri; süreli program.
<b>Havalandırma</b>	
<b>Gömlek 15'</b>	Pamuklu, keten dokumalar ve sentetik kumaşlar.
<b>Süper kısa 40'</b>	Sentetik, pamuklu veya karışık malzeme.
<b>Yünlülerde son uygulama</b>	Çamaşır makinesinde yıkanabilen yünlü kumaşlar.
<b>İç giyim</b>	Sentetik, pamuklu veya karışık kumaşlı iç giyim.

## Hazırlık

Kurulum → Sayfa 9.



Hasarlı çalıştırmayın! Müşteri Hizmetleri ile iletişime geçin.

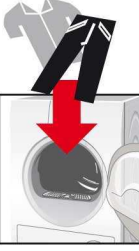

Programın ayarlanması için açılması/kapatılması için Her iki yöne doğru çevirin.

**Program seçme düğmesi / Kapalı**

**Gösterge alanı**

Program ilerlemesi: -P- End

Çocuk emniyeti

Yoğuşma suyu kabı

Tiftik filtresi/Isı eşanjörü

**(Kurutma Süresi)**

**(Kurutma Seviyesi)**

**(Süreli Sonlandırma)**

**Hassas**

**Kırışıklık önleme**

**Bitiş sinyali**

**Başlat/Beklet**

**Ayrıntılı bilgiler Sayfa 5'te**

Kurutma makinesini kesinlikle  
kullanınız!  
Zemzetleri'ne haber veriniz!

### Kurutma makinesinin kontrol edilmesi

Sadece elleriniz kuruyken  
takınız!  
Sadece fişe dokununuz!

### Elektrik fişinin takılması

### Çamaşırların ayrılması

Ceplerdeki tüm cisimler boşaltılmalıdır. Çakmalara dikkat edilmelidir.  
Doldurma işleminden önce tambur boş olmalıdır.

Sayfa 7'deki Programa genel bakış bölümüne bakınız.  
Ayrıca "Yün sepeti" (modele göre) talimatına da bakınız.

Ses ve cihazın  
için program seçici.  
ayrılabilir.

### Programın kişisel olarak kurulması ve ayarlanması

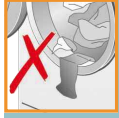

### Kapağı kapatınız

### Kontrol / Tuşlar

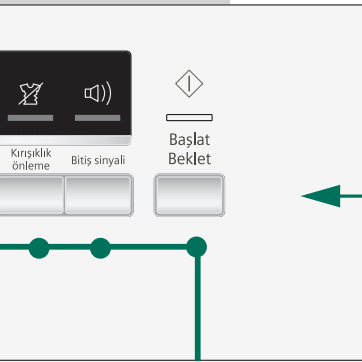

### Başlat/Beklet seçilmelidir

Kurutma süresinin ayarlanması sadece süreli program için mümkündür.  
Kurutma hedefinin verniyer ayarlaması.  
Program sonunun ayarlanması.  
Düşük, azaltılmış sıcaklıkta kurutma.  
Kırıksıklık koruma evresinin uzatılması.  
Sinyalin açılması/kapatılması.

Programın başlatılması, durdurulması ve devam ettirilmesi;  
⚠️ (Çocuk emniyeti) devreye alınması veya devreden çıkarılması.

## Kurutma

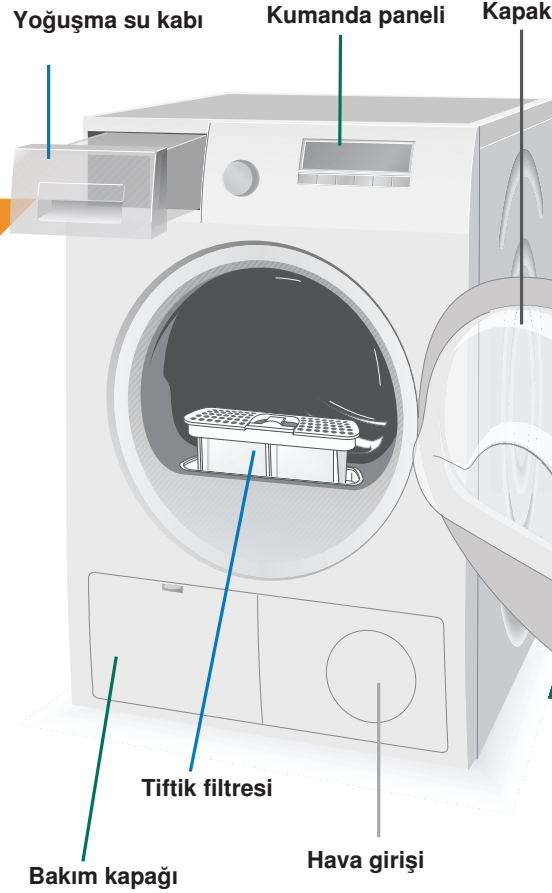

Yoğuşma su kabı

Kumanda paneli

Kapak

Tiftik filtresi

Bakım kapağı

Hava girişi

## Kurutma



7



6

5

4

### Yoğuşma su kabı boşaltılmalıdır

Kap her kurutma işleminden sonra boşaltılmalıdır!

1. Yoğunlaşmış su kabı dışarı doğru çekilmeli ve yatay olarak tutulmalıdır.
2. Yoğuşma suyunu boşaltınız.
3. Kap daima tam olarak yerine oturuncaya kadar itilmelidir.



Gösterge lambası (Yoğuşma suyu kabı) yanıp söndüğünde → Ne yapılamdır..., Sayfa 11.

### Tiftik filtresinin temizlenmesi

**i** Kurutucu sadece tiftik filtresi takılıken ve çalışabilir durumda çalıştırılmalıdır. Temiz bir tiftik filtresi enerji kullanımını azaltır.

Tiftik filtresi her kurutma işleminden sonra temizlenmelidir:

1. Kapağı açınız. Kapak/Kapak alanındaki tiftikleri ortadan kaldırınız ve tiftik filtresini çıkarınız.
2. Tiftik filtresi milindeki tiftikler ortadan kaldırılmalıdır..
3. Tiftik filtresi açılmalı ve tiftikler filtreden uzaklaştırılmalıdır (el tiftik filtresinin üzerinde gezdirilerek). Aşırı kirlenmiş veya tıkanmış tiftik filtresini sıcak suyunun altında iyice yıkayıp kurulayınız.
4. Tiftik filtresini kapatınız ve tekrar yerine yerleştiriniz.



### Çamaşırları çıkarınız ve kurutma makinesini kapatınız

### Program sonu

#### Programa ara erme









1. Kapak açılmalı veya **Başlat/Beklet** tuşuna basılmalıdır; kurutma işlemi durdurulur.
2. Çamaşırları ilave ediniz veya çıkarınız ve kapağı kapatınız.
3. Gerekirse program ve ek fonksiyon yeniden seçilebilir. **Başlat/Beklet** tuşu seçilmelidir. Kalan süre birkaç dakika sonra güncellenir.

















Tambur ve kapak sıcak olabilir!

# Gösterge paneli ve ayarlar

## Gösterge alanı (Durum göstergeleri)

 (Tiftik filtresi/ Isı eşanjörü)	Tiftik filtresinin temizlenmesi → Sayfa 4/11. veya Isı eşanjörünün temizlenmesi → Sayfa 8.
 (Yoğuşma suyu kabı)	Yoğuşma suyu kabının boşaltılması → Sayfa 4/11.
 (Program ilerlemesi)	Gösterge alanında program ilerleyişi gösterilir. * Kurutma; * Ütü kuruluğunda; * Dolap kuruluğunda; -P- Programın durdurulması → gerekli durumlarda; End Program sonu.
 (Çocuk emniyeti)	Çamaşır makinesinde, ayarlanmış fonksiyonların yanlışlıkla değiştirilmesine karşı önlem alabilirsiniz.  'ın (Çocuk emniyeti) etkinleştirilmesi/devreden alınması için program başlatılması veya ardından  <b>Başlat/Beklet</b> tuşuna, bir sinyal sesi duyulana kadar 5 saniye boyunca basılmalıdır. Etkinleştirilmiş/devreden alınma seçeneği →  (Çocuk emniyeti) sembolü görünür/silinir.
 (Kalan süre)	Bir programın seçilmesi durumunda azami dolum miktarı için tahmini kurutma süresi görüntülenir. Kurutma işlemi sırasında nem sensörleri gerçek dolum miktarını algılar ve program süresini düzeltir. Bu durum, göstergedeki kalan sürenin zaman atlamasından görülebilir.

## Ayarlar (Gösterge lambaları ve tuşları)

 Seçilen ayar etkinleştirildi/devreden alındı → Gösterge lambaları açık/kapalı. <b>Enerji tasarrufu modu</b> için ayrı kılavuza bakınız.	
 (Kurutma Süresi)	Sadece süreli program için geçerli olan kurutma süresi, 10 dakikalık adımlarla 20 dakikadan maksimum 3 saate kadar ayarlanabilir.
 (Kurutma Seviyesi)	Kurutma sonucu (örn. Dolap kuruluğunda) üç kademedede artırılabilir. Çamaşır daha kuru olur. Standart ayar = 0. Mevcut değerler: 0, 1, 2, 3. Ayar, bir programın verniyer ayarlamasından sonra da  (Kurutma Seviyesi) yeniden değiştirilene kadar başka bir program için aynı kalır.
 (Süreli Sonlandırma)	Program sonu,  (Süreli Sonlandırma) süresinin seçilmesiyle ayarlanabilir.  (Süreli Sonlandırma) süresi saat bazında kademelerle maksimum 24 saate kadar ertelenebilir. İstenilen saat sayısı görüntülenene kadar  (Süreli Sonlandırma) tuşuna basınız (h=saat). Programı  (Süreli Sonlandırma) li olarak çalıştırmak için  <b>Başlat/Beklet</b> tuşunu seçiniz. Program seçili saat sayısından sonra sona erer.  (Süreli Sonlandırma) süresinin ayarlanmasından birkaç dakika sonra gösterge ayarı, enerji tasarrufu yapmak için silinir. Gösterge alanını etkinleştirmek için örneğin kapağı açan/kapatma tuşlarına basılmalı veya program seçici döndürülmelidir.
 Hassas	Örn. Poliakril, Polimid, Elastan veya Asetat gibi hassas kumaşlar için düşük sıcaklık ve uzun kurutma süresi.
 Kırışıklık önleme	Tambur, kırışıklıkların önlenmesi için program sonunda düzenli aralıklarla hareket eder. Çamaşır gevşek ve yumuşak kalır. Her program için standart ayar 60 dakikadır. Otomatik Kırışıklık koruma fonksiyonu 60 dakikaya uzatılabilir.
 Bitiş sinyali	Sinyalin açılması ve kapatılması için. Program sonunda etkinleştirildiğinde  <b>Bitiş sinyali</b> duyulur. Bu seçeneğin diğer sinyal sesleri üzerinde hiçbir etkisi yoktur.

# Çamaşılara yönelik uyarılar ...



## Kumaşların bakım işaretleri

Üreticinin bakım ve koruma bilgilerine dikkat ediniz.

- Kurutma makinesine uygun
- Normal sıcaklıkta kurutma.
- Düşük sıcaklıkta kurutma → ilave olarak  **Hassas** fonksiyonunu seçiniz.
- Makinede kurutmayınız.

Aşağıdaki kumaşları kurutma makinesinde kurutmayınız:

- Hava geçirilmeyen kumaşlar (örn. kauçuklanmış).
- Hassas kumaşlar (ipek, sentetik tül perdeler) → Kırışıklık oluşur!
- Yağ lekeli çamaşır.



## Kurutma işlemi için yararlı bilgiler

- Muntazam kurutma sonucu için, çamaşır tekstil türüne ve kurutma programına göre ayrılmalıdır.
- Çok küçük kumaşlar (örn. bebek çorapları) daima büyük çamaşır parçalarıyla (örn. mendil) birlikte kurutulmalıdır.
- Fermuarları, kancaları ve kopçaları kapatınız, kılıfların düğmelerini ilikleyiniz. Kumaş kemerleri, önlük bağlarını vs. birbirine bağlayınız, gerekirse yıkama torbası kullanınız.
- Sentetik çamaşır aşırı kurutmayınız → Kırışma tehlikesi. Bu tür çamaşır ek olarak kurumaya bırakınız.
- Yünlüler kurutma makinesinde kurutulmamalıdır. Bunlar yine de yenilenebilir. → Sayfa 7, **Yünlülerde son uygulama** programı (modele göre).
- Çamaşır kuruttuktan sonra hemen ütülemeyiniz, bir süre katlanmış halde → Böylece çamaşırda kalan nem eşit şekilde dağılır.
- Dokuma kumaşlar (örn. tişörtler, triko çamaşır) ilk kurutmada çoğu kez çekerler. → **Ekstra kuru** programını kullanmayınız.
- Kolalanan çamaşır kurutma makinesinde kurutulmaya sadece belli koşullarda ve sınırlı olarak elverişlidir → Kolalama maddesi, kurumayı etkileyen bir tortu veya tabakaya sebep olur.
- Kurutulacak kumaşların yıkanması sırasında yumuşatıcı miktarı üretici verilerine göre ayarlanmalıdır.
- Önceden biraz kurutulmuş çok katlı kumaşlar veya küçük tek parça çamaşır için Süreli Programı kullanınız. Sonradan yapılan ek kurutma için de uygun.

## Çevrenin korunması / Tasarruf bilgileri

- Kurutma işleminden önce, çamaşır çamaşır makinesinde iyice sıkınız → Sıkma devir sayısı yüksek olduğu zaman, kurutma süresi de kısalmış ve enerji tüketimi azalır. Sentetikleri de sıkma işlemine tabi tutunuz.
- Tavsiye edilen maksimum dolum miktarını kullanınız, ancak bu miktarı aşmayınız → Programa genel bakış, Sayfa 7.
- Kurutma işlemi sırasında kurutma makinesinin bulunduğu yeri iyi havalandırınız.
- Tiftik filtresini her kurutma işleminden sonra temizleyiniz → Tiftik filtresinin temizlenmesi, Sayfa 4/11.
- Kurutma makinesine hava girişi tıkanmamalıdır.

# Programa genel bakış

Tambubr vaeka.ps

Çamaşırların kumaş ve dokuma türüne göre ayrılması. Kumaşlar kurutma makinesine uygun olmalıdır.

Kurutma işleminden sonra çamaşırlar...	Ütülenmiş	hafif ütülenmiş	ütülenmemiş	preslenmiş
<b>PROGRAM</b>	<b>KUMAŞ TÜRÜ VE BİLGİLERİ</b>			
*Pamuklular	maks. 8 kg			
*Sentetikler	maks. 3,5 kg			
Ütü kuruluğunda				
Dolaba kuruluğunda				
Ekstra kuru				
<b>Outdoor</b>	maks. 1,5 kg			
<b>Sensitive</b>	maks. 6 kg			
<b>Mix</b>	maks. 3 kg			
<b>Kurutma</b>	maks. 3 kg			
<b>Havalandırma</b>	maks. 3 kg			
<b>Gömlük 15'</b>	maks. 1 kg			
<b>Süper kısa 40'</b>	maks. 2 kg			
<b>Yünülerde son uygulama</b>	maks. 3 kg			
<b>İç giyim</b>	maks. 1 kg			

\*Kurutma hedefi kişisel olarak seçilebilir → Ekstra kuru, Dolaba kuruluğunda ve Ütü kuruluğunda (modele göre).  
Kurutma derecesinin verniyer ayarlaması mümkündür; ek katlı kıyafetlere oranla çok katlı kumaşlar için kurutma süresi daha uzundur. Öneri: ayrı kurutma.

BSH EV ALETLERİ SANAYİ VE TİCARET A.Ş.  
Fatih Sultan Mehmet Mah. Balkan Cad. No:51  
34771 Ümraniye / İstanbul

9503 / 9001012905



BSH Sprzet Gospodarstwa Domowego  
Sp. z o.o. II Oddział w Łodzi  
ul. Wedmanowej 10; 93-228 Łódź / Poland

WT46B201TR

# Bakım ve temizlik



Sadece cihaz kapalıyken yapılmalıdır!

## Kurutma makinesi gövdesi, kumanda bölümü

- Yumuşak, nemli bir bez ile siliniz.
- Püsküren su huzmesi ile temizlemek yasaktır.
- Deterjan ve temizleme maddesi artıkları hemen giderilmelidir.
- Kurutma işlemi sırasında pencere ve conta arasında su birikebilir. Bu, kurutma makinenizin fonksiyonlarını hiçbir şekilde etkilemez!

## Isı eşanjörü

Isı eşanjörü ayda bir defa temizlenmelidir, bu durum kurutma makinenizin ne sıklıkla kullanıldığına bağlıdır. Kurutma makinesi soğumaya bırakılmalıdır ve emici bir bez bakım kapağı altına yerleştirilmelidir. Artık su ortaya çıkabilir.

1. Bakım kapağının kilidini kaldırınız ve kapağı tamamen açınız.
2. Her iki kilit kolunu birbirine doğru çeviriniz.

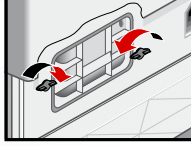

3. Kapağı çıkarınız.

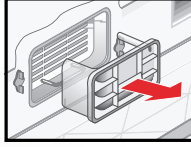

4. Isı eşanjörünü dışarı çıkarınız.

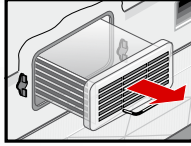

Isı eşanjörüne zarar gelmemelidir. Yalnızca su ile temizlenmelidir. Sert/keskin kenarlı cisimler kullanmayınız.

5. Isı eşanjörü ve kapak, her taraftan su püskürtülerek temizlenmeli ve tüm tiftikler uzaklaştırılmalıdır.

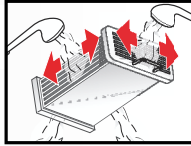

6. Kurutma makinesi ısı eşanjörü contalarındaki tiftikler uzaklaştırılmalıdır.

7. Su iyice akıtılmalıdır.

8. Isı eşanjörü ve kapak yeniden takılmalıdır.

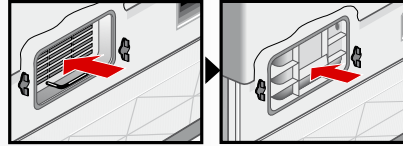

9. Her iki kilit kolu geriye çevrilmeli ve bakım kapağı, kilit yerine oturana kadar kapatılmalıdır.

## Nem sensörü

Kurutma makineniz paslanmaz çelikten nem sensörlerine sahiptir. Nem sensörleri çamaşırların nemlilik derecesini ölçer. Uzun süre çalışmanın ardından nem sensörlerinin üzerinde ince bir kireç tabakası oluşabilir.

1. Kapağı açınız.
2. Nem sensörlerini, ıslak bir süngerin sert yüzeyi ile temizleyiniz.



Çelik tel veya ovalama maddesi kullanmayınız!

# Kurulum

- Ürün içeriği: Kurutma makinesi, kullanım ve kurulum kılavuzu, yünlü sepeti (modele göre).
- Kurutma makinesinde nakliyeden kaynaklanan hasarlar olup olmadığı kontrol ediniz!
- Kurutma makinesi oldukça ağırdır. Tek başınıza kaldırmayınız!
- Keskin kenarlara dikkat ediniz!
- Kurutma makinesini, dışa doğru çıkıntısı olan parçalardan (örn. kapağı) tutup kaldırmayınız
- Kırılma tehlikesi söz konusudur!
- Donma tehlikesi olan yerlere kurmayınız!
- Donan su hasara yol açabilir!
- Emin olmadığınız durumlarda, cihazın bağlantılarını yetkili ve uzman bir kişiye yaptırınız!

## 1. Kurutucunun kurulması

- Elektrik fişine her zaman ulaşılabilir.
- Temiz, düz ve sağlam bir kurma yüzeyine yerleştiriniz!  Tüm aksesuarları tamburdan çıkarınız. Tambur boş olmalıdır!

- Kurutma makinesi hava girişi kapatılmış olmamalıdır.
- Kurutma makinesinin çevresini temiz tutunuz.
- Kurutma makinesi ön vidalı ayaklar ve su terazisi dengelenmelidir.
- Vidalı ayakları kesinlikle cihazdan çıkarmayınız!



Kurutma makinesini bir kapının veya sürgülü kapının arkasına yerleştirmeyiniz çünkü kurutma makinesinin kapısının açılmasını engelleyebilir. Böylelikle çocuklar kendilerini cihaz içine kilitleyemez ve haya tehlikesi söz konusu olmaz.

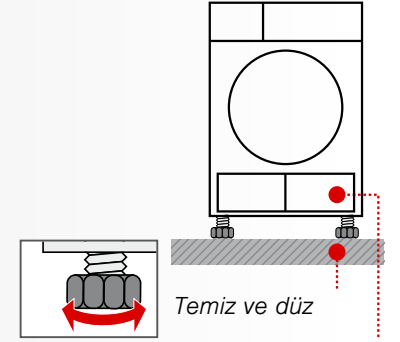

Temiz ve düz

Hava girişinin açık tutulması

## 2. Ağ bağlantısı Isı eşanjörüzgüçtürmüld.

- Yönetmeliklere uygun şekilde alternatif akımlı, toprak hattına sahip prize bağlayınız; emin değilseniz, prizi yetkili ve uzman bir elemana kontrol ettiriniz!
- Cihaz tip etiketinde belirtilen elektrik gerilimi ve gerilim bilgisi (→ Sayfa 10) birbirine uymalıdır.
- Bağlantı değeri ve gerekli sigorta değeri tip etiketi üzerinde bildirilmiştir.

## 3. Bağlantı gücünün değiştirilmesi Prizinizin bağlı olduğu sigortanın değerine dikkat ediniz. (10/16 A)

1. Program ayar düğmesini **Kapat** konumuna ayarlayınız.
2. \* (Kurutma Seviyesi) tuşuna basılı tutunuz.
3. Program ayar düğmesini **Pamuklular Ekstra kuru** konumuna getiriniz ve önceki ayar göstergede alanında gözükene kadar bekleyiniz: **LO** = 10A veya **H1** = 16A.
4. Ayarları değiştirmek için \* (Kurutma Seviyesi) tuşuna basınız.
5. Program ayar düğmesini **Kapat** konumuna ayarlayınız.



## Donmaya Karşı Koruma / Nakliye



Kurutma makinesini donma tehlikesi olması durumunda çalıştırmayınız!

## Hazırlık

1. Yoğuşma su kabını boşaltınız → Sayfa 4/11.
2. Program seçme düğmesini herhangi bir programa ayarlayınız.
3. **Başlat/Beklet** tuşunu seçiniz → Yoğuşma suyu kaba pompalanır.
4. Birkaç dakika veya kurutma makinesi durana kadar bekleyiniz ve ardından yoğuşma suyu kabını yeniden boşaltınız.
5. Program ayar düğmesini **Kapat** konumuna ayarlayınız.

## Teknik özellikler

● <b>Ölçüler (DxGxY)</b>	60 x 60 x 85 cm (yükseklik ayarlanabilir)
<b>Ağırlık</b>	Yaklaşık 45 kg
<b>Maksimum dolum miktarı</b>	8 kg
<b>Yoğunlaşmış su kabı</b>	4,2 l
<b>Bağlantı gerilimi</b>	220-240 V
<b>Bağlantı gücü</b>	2100-2800 W
<b>Sigorta</b>	10 A / 16 A
<b>Çevre sıcaklığı</b>	5-35°C
<b>Ürün numarası</b>	Kapının iç tarafı
<b>İmalat numarası</b>	Kapının iç tarafı
Tip etiketi kurutma makinesinin arka tarafındadır.	
<b>Cihaz kapalıyken güç tüketimi:</b>	0,10 W
<b>Çalışmaya hazır durumda güç tüketimi (kapalı olmayan durumda):</b>	1,00 W
● <b>Tambur iç aydınlatması</b> (modele bağlı) Tambur, kapının açılmasına veya kapatılmasına olduğu gibi program başlangıcındada yanar ve kendiliğinden söner.	

## Tüketim değerleri tablosu (Etiket değerine maksimum ısıtma gücünde ulaşılır.)

Program	Çamaşırların sıkılma işlemi sırasındaki sıkma devir sayısı	Süre**				Enerji tüketimi**			
		8 kg		4 kg		8 kg		4 kg	
		10 A	16 A	10 A	16 A	10 A	16 A	10 A	16 A
Pamuklular	1400 dev/dk	140 dak	108 dak	95 dak	65 dak	3,84 kWh	3,84 kWh	2,22 kWh	2,22 kWh
	1000 dev/dk	158 dak	126 dak	106 dak	76 dak	4,61 kWh	4,61 kWh	2,59 kWh	2,59 kWh
	800 dev/dk	176 dak	144 dak	117 dak	87 dak	5,31 kWh	5,31 kWh	3,20 kWh	3,20 kWh
Ütü kuruluşunda*	1400 dev/dk	116 dak	86 dak	86 dak	56 dak	2,30 kWh	2,30 kWh	1,49 kWh	1,49 kWh
	1000 dev/dk	135 dak	103 dak	97 dak	67 dak	3,53 kWh	3,53 kWh	2,30 kWh	2,30 kWh
	800 dev/dk	153 dak	121 dak	110 dak	80 dak	3,96 kWh	3,96 kWh	2,62 kWh	2,62 kWh
Sentetikler	3,5 kg		3,5 kg		3,5 kg		3,5 kg		
	800 dev/dk	52 dak	46 dak			1,42 kWh	1,42 kWh		
	600 dev/dk	65 dak	56 dak			1,74 kWh	1,74 kWh		

\* EN61121 numaralı Avrupa standardına göre yapılan test için program ayarı.

\*\* Değerler kumaş türüne, kurutulacak çamaşırların yapısına, kumaşların ne kadar ıslak olduklarına veya doldurma miktarına bağlı olarak verilen değerlerden farklı olabilir.

## Pamuklu tekstil ürünleri için en verimli program

Aşağıdaki "Standart pamuklu programı" (□ sembolü ile işaretlenmiştir) normal ıslaklıkta pamuklu çamaşırların kurutulması için uygundur ve kombine enerji tüketimi de göz önüne alındığında ıslak pamuklu çamaşırların kurutulması için en verimli programdır.

**Güncel AB düzenlemesi 932/2012 uyarınca pamuklular için standart programlar**

Program	Dolum miktarı	Enerji tüketimi		Program süresi	
		10 A	16 A	10 A	16 A
□ Pamuklular	8 kg/4 kg				
Dolaba kuruluşunda		4,61 kWh/2,59 kWh	4,61 kWh/2,59 kWh	158 dak/106 dak	126 dak/76 dak

2010/30/AB direktifine göre test ve enerji etiketlendirmesi için program ayarları

## Opsiyonel aksesuarlar (müşteri hizmetleri aracılığıyla sipariş numarası, modele göre)

WZ 20500	<b>Platform</b> Daha iyi doldurma ve boşaltma için. Çıkarılabilir bölmedeki sepet, çamaşırların taşınmasında kullanılabilir.
WZ 11410	<b>Yıkama-Kurutma-Sistemi bağlantı seti</b> Kurutma makinesi, yerden tasarruf etmek için aynı derinliğe ve genişliğe sahip uygun bir çamaşır makinesi üzerinde yerleştirilebilir. Kurutucuyu mutlaka bu bağlantı sistemi ile çamaşır makinesinin üzerine sabitleyiniz. WZ 20400: genişletilebilir çalışma seti ile.
WZ 20160	<b>Yoğuşma tahliyesi için bağlantı seti</b> Yoğunlaşmış su doğrudan bir hortum aracılığıyla aktarılır.
WZ 20600	<b>Yünlü kumaş sepet</b> Yünlü kumaş sepeti, yünlü kumaştan üretilmiş tekstil ürünlerinin, spor ayakkabılarının ve oyuncak hayvanların <b>tek başına</b> kurutulmasını sağlar ("Yünlü kumaş sepeti" için hazırlanmış olan ayrı kılavuza da bakınız).

## Müşteri hizmetleri

Bir arızayı kendiniz gideremiyorsanız (örn. Devreye alma/Devreden çıkarma) → *Ne yapılmalıdır...*, Sayfa 11/12, lütfen müşteri hizmetlerimize müracaat ediniz. Gereksiz teknisyen gidip gelmelerini de önlemek için, daima uygun bir çözüm buluyoruz.

Size en yakın **Müşteri Hizmetleri'nin** iletişim bilgilerini eklenen müşteri hizmetleri listesinde bulabilirsiniz.

– **TR 444 6688** (Çağrı merkezini sabit hatlardan aramanın bedeli şehir içi ücretlendirme, Cep telefonlarından ise kullanılan tarifeye göre değişkenlik göstermektedir.)

Lütfen yetkili servisimize cihazın ürün numarasını (E-Nr.) ve imalat numarasını (FD-Nr.) bildiriniz.

E-Nr. \_\_\_\_\_ FD \_\_\_\_\_

Ürün numarası Üretim numaraları

*Bu bilgileri şurada bulabilirsiniz:  
Kapağın iç tarafı\* / açık servis kapağında\* ve cihazın arka tarafında.*

\* modele bağlı

Üreticinin yetkisine güveniniz. Bize başvurunuz. Böylelikle gerekli onarım çalışmalarının, orijinal yedek parçalara sahip, eğitilmiş servis teknisyenler tarafından yapıldığından emin olabilirsiniz.

## Şu durumlarda ne yapmalı ...



Program ayar düğmesini **Kapat** konumuna ayarlayınız ve elektrik fişini prizden çekiniz.

- Gösterge lambası  $\diamond$  **Başlat/Beklet** yanmıyor. Elektrik fişi prize takılmış mı? Program seçilmiş mi? Prizin sigortasını kontrol ediniz.
- Gösterge alanı ve gösterge lambaları (modele göre) silinir ve gösterge lambası  $\diamond$  **Başlat/Beklet** yanar. Enerji tasarrufu modu etkinleştirildi → *Enerji tasarrufu modu için ayrı bir kılavuz*
- Gösterge alanı kapalı.  $\text{☾}$  **(Sürelili Sonlandırma)** seçeneği etkinleştirildikten sonra cihaz bekleme moduna geçer → *Sayfa 5.*
- Gösterge lambası  $\text{☼}$  **(Yoğuşma suyu kabı)** yanıp söner. Yoğuşma suyu kabı boşaltılmalıdır → *Sayfa 4.* Gösterilen tanıma geri dönmek için  $\diamond$  **Başlat/Beklet** tuşuna basınız ve arıdan cihazı yeniden çalıştırmak için  $\diamond$  **Başlat/Beklet** tuşuna yeniden basınız. Mevcut olması durumunda yoğuşma suyu boşaltma borusu kontrol edilmelidir.
- Gösterge lambası  $\text{☼}$  **(Tiftik filtresi/Isı eşanjörü)** yanıp söner. Tiftik filtresinin temizlenmesi → *Sayfa 4.* Gösterilen tanıma geri dönmek için  $\diamond$  **Başlat/Beklet** tuşuna basınız ve arıdan cihazı yeniden çalıştırmak için  $\diamond$  **Başlat/Beklet** tuşuna yeniden basınız. Isı eşanjörünün temizlenmesi → *Sayfa 8.*
- Kurutma makinesi çalışmaya başlamıyor.  $\diamond$  **Başlat/Beklet** tuşu seçildi mi? Kapak kapalı mı? Program ayarlanmış mı?



## Şu durumlarda ne yapmalı ...

● Programın başlamasından kısa bir süre sonra kesinti.	Çevre sıcaklığı 5 °C'den yüksek mi? Çamaşırlar cihazı koyuldu mu? Seçili program için düşük yüklemeye mi mevcut?/Sürekli program kullanılmalıdır → Sayfa 6/7. Koyulan çamaşırlar kurutulmuş mu?
● Dışarı su akıyor.	Kurutma makinesi ağırlığa göre dengelenmelidir. Isı eşanjörü contası temizlenmelidir.
● Kapak kendi kendine açılır.	Yerine oturduğu duyulana kadar kapak itilmelidir.
● Kırıksıklık oluşumu.	Doldurma miktarı aşılmış mı? Program sonunda kıyafet parçalarını hemen çıkartınız, asınız ve biçim veriniz. Uygun olmayan program seçilmiş → Sayfa 7.
● Çamaşırlar doğru biçimde kurutulmamış veya hala çok nemli.	Sıcak çamaşırlar genelde program sonunda olduklarından daha ıslak şekilde algılanır. Çamaşırları yayınız ve ısının yok olmasını bekleyiniz. Kurutma hedefine ince ayar yapınız, böylece kurutma süresi uzar ama sıcaklık artmaz. Çamaşırlarınız daha kuru olur. Daha uzun kurutma sürelili bir program seçiniz veya kurutma hedefini yükseltiniz. Bu sırada sıcaklık artmaz. Hala nemli olan çamaşırlara ek kurutma yapmak için bir süreli program seçiniz. Programın maksimum dolum miktarını aştıysanız, çamaşırlar doğru biçimde kurutulamaz. Tamburdaki nem sensörünü temizleyiniz. İnce bir kireç tabakası sensörleri engelleyebilir ve çamaşırlarınız doğru biçimde kurumaz. Elektrik kesintisi, yoğuşma kabının dolması veya maksimum kurutma süresinin aşılması nedeniyle kurutma iptal edildi.
● Kurutma süresi çok uzun.	Tiftik filtresi musluk suyu altında temizlenmelidir → Sayfa 4/11. Yetersiz hava beslemesi → hava sirkülasyonunun iyi olmasını sağlayınız. Hava girişi tıkanmış olabilir → Giriş temizlenmelidir → Sayfa 9. Çevre sıcaklığı 35 °C'nin üzerinde → Havalandırınız.
● Bir ya da birkaç gösterge lambası yanıp sönüyor.	Tiftik filtresi ve ısı eşanjörü temizlenmelidir → Sayfa 4,8/11. Kurma koşulları kontrol edilmelidir → Sayfa 9. Cihazı kapatınız, soğumasını bekleyiniz, tekrar çalıştırınız, programı yeniden başlatınız.
● Elektrik kesintisi.	Çamaşırlar hemen kurutma makinesinden çıkartılmalı ve serilmelidir. Sıcak hava çıkabilir. Dikkat: Kapak, tambur ve çamaşırlar sıcak olabilir.

## Güvenlik bilgileri



### Acil durum Kurutma makinesini SADECE...

- Derhal elektrik fişini prizden çekiniz veya sigortayı kapatınız.
- evin iç kısımlarına yerleştiriniz.
- kumaşların kurutulmasında kullanınız.

### Kurutma makinesini KESİNLİKLE...

- yukarıda belirtilen amaçlar dışında kullanmayınız.
- teknik ayarlar veya özellikler açısından değiştirmeyiniz.

### Tehlikeler

- Çocuklar ve gereken talimat ve bilgileri almamış kişiler kurutma makinesini kullanmamalıdır.
- Çocuklar, yanlarında bir yetişkin olmadan, kurutma makinesinin yanında yalnız kalmamalıdır.
- Evcil hayvanlar kurutma makinesinden uzak tutulmalıdır.
- Kumaşların ceplerindeki tüm cisimleri çıkartınız. Özellikle çakmalara dikkat ediniz → **Patlama tehlikesi!**
- Kapağa yaslanmayınız veya üzerine oturmayınız → **Devrilme tehlikesi!**

### Kurulması

- Boşta duran kabloları sabitleyiniz → **Takılıp düşme tehlikesi!**
- Kurutma makinesini donma tehlikesi olması durumunda çalıştırmayınız!

### Elektrik şebekesi bağlantısı

- Kurutma makinesini, yönetmeliklere uygun şekilde alternatif akımlı, toprak hattına sahip prize bağlayınız, aksi halde güvenlik garantisi edilemez.
- Kablo kesiti yeterince kalın olmalıdır.

- Yalnızca şu işaret bulunan kaçak akım koruma şalterini kullanınız:

- Elektrik fişi ve priz birbirine uygun olmalıdır.
- Çok prizli bağlantı düzenekleri/arabirimleri ve/veya uzatma kabloları kullanmayınız.
- Elektrik fişine ıslak elle dokunmayınız → **Elektrik çarpma tehlikesi!**
- Elektrik fişini kesinlikle kablosundan çekerek prizden çıkarmayınız.
- Elektrik kablosuna hasar vermeyiniz → **Elektrik çarpma tehlikesi!**

### Çalışma

- Tambura sadece çamaşır doldurunuz. Kurutma makinesini çalıştırmadan önce - içindekileri kontrol ediniz!
- Çözücü madde, sıvı yağ, balmumu, gres yağı veya boya (örn. jöle, aseton, leke çıkarıcı, yıkama benzini vs.) bulaşmış çamaşırları kurutma makinesinde kurutmayınız → **Yangın/Patlama tehlikesi!**
- Temizleme için endüstriyel kimyasallar kullanılıyorsa tamburlu kurutma makinesi kullanılmamalıdır.
- Toz sebebiyle tehlike (örn. Kömür tozu, un): Kurutma makinesini kullanmayınız → **Patlama tehlikesi!**
- Sıcaklığın dağılması için çamaşırlar çabuk çıkarılacak ve serilmeyecekse kurutma işlemi sona erene kadar kurutucuyu kapatmayınız.
- Çamaşırlar sünger köpük/kauçuk içeriyorsa, kurutma makinesini kullanmayınız → Elastik malzemeler zarar görebilir ve süngerin olası deformasyonu nedeniyle kurutma makinesini bozulabilir.
- Tiftik filtresinin temizlenmesi esnasında hava kanalı açıklıklarına yabancı maddelerin (Tüy veya Doldurma materyalleri) girmemesine dikkat edilmelidir. Gerekirse tambur önceden bir elektrikli süpürge ile temizlenmelidir. Yine de hava kanallarında yabancı madde bulunursa → müşteri hizmetleri çağırılmalıdır → **Yangın/Patlama tehlikesi!**
- Örneğin uzun saç gibi hafif maddeler, hava girişi sırasında kurutma makinesinin içine çekilebilir → **Yaralanma tehlikesi!**
- Kurutma evresinin son bölümü ısıtılmadan gerçekleştirilir (soğutma evresi), böylece çamaşırların çamaşırlara zarar vermeyecek bir sıcaklıkta kalması sağlanır.
- Kurutma makinesini program sonunda kapatınız.
- Çalışma sırasında cihazın arka duvarı çok sıcak olur. Cihaz arka duvarının sıcak yüzeyine asla dokunmayınız. Çocukları uzak tutunuz → **Yanma tehlikesi!**
- Yoğuşma suyu içme suyu değildir, tiftiklerle kirlenmiş olabilir.

### Arıza

- Kurutma makinesinde arıza veya arıza ihtimali varsa, kurutma makinesini kullanmayınız. Onarım ancak Müşteri Hizmetleri tarafından yürütülebilir.
- Elektrik kablosu bozuk olan kurutma makinesini kullanmayınız. Olası tehlikeleri engellemek için bozuk elektrik kablosu sadece yetkili servis tarafından değiştirilmelidir.

### Yedek parçalar imha etme

- Güvenlik nedenlerinden dolayı sadece orijinal yedek parçaları ve aksesuarları kullanınız.
- Elektrik fişini prizden çekiniz, daha sonra elektrik kablosunu cihazdan ayırınız. Resmi imha etme merkezinde imha ediniz.
- Paketleme: Ambalaj parçalarını çocuklardan uzak tutunuz → **Boğulma tehlikesi!**
- Bütün materyaller doğa dostudur ve geri dönüştürülebilir. Çevreye zarar vermeyecek şekilde imha edilmelidir.



SIEMENS

# Dryer

WT46B201TR

[siemens-home.com/welcome](https://siemens-home.com/welcome)

tr amařır kurutucusunu  
Kullanım ve kurulum kılavuzu



*Kesinlikle sayfa 13'deki güvenlik bilgi ve uyarılarını dikkate alınız!*



Kurutma makinesi bu kılavuzun ve ayrı olan **Enerji Tasarrufu Modu için Kılavuz** okunduktan sonra çalıştırılmalıdır!

Register  
your  
product  
online