

SIEMENS

Çamaşır kurutma makinesi

WT48Y860TR

siemens-home.com/welcome

tr Kullanım ve kurulum kılavuzu

Register
your
product
online

Yeni amařır kurutma makineniz

Siemens markası yeni bir amařır kurutma makinesine karar kıldınız.

Lütfen amařır kurutma makinenizin sağladığı avantajları okumak için birkaç dakika zaman ayırınız.

Siemens markasının yüksek kalite standardını karşılamak için, fabrikamızdan çıkan her amařır kurutma makinesinin işler ve kusursuz durumda olup olmadığı kontrol edilmiştir.

Ürünlerimize, aksesuarlara, yedek parçalara ve servislerimize yönelik daha fazla bilgiyi internet sitemiz www.siemens-home.com üzerinden elde edebilir veya Müşteri Hizmetleri merkezimize irtibata geçebilirsiniz.

Farklı modellerin kullanma ve kurma kılavuzunu tarif eder, ilgili bölümlerde farklılara dikkat çekilir.



amařır kurutma makinenizi, Kullanım ve Kurulum kılavuzlarını okuduktan sonra çalıştırınız!

EEE Yönetmeliğine Uygundur

Kullanım Süresi: 10 YIL (Ürünün fonksiyonunu yerine getirebilmesi için gerekli yedek para bulundurma süresi)

Görüntüleme kuralları

⚠ Uyarı!

Bu sembol kombinasyonu ve işaret sözcüğü muhtemel bir tehlike durumuna işaret etmektedir. Göz ardı edilmesi ölüme veya yaralanmalara sebep olabilir.

Dikkat!

Bu işaret sözcüğü muhtemel bir tehlike durumuna işaret etmektedir. Göz ardı edilmesi durumunda mal ve/veya çevre zararına sebep olabilir.

Uyarı / ipucu

Cihaz kullanımına ilişkin uyarılar / faydalı bilgiler.







1. 2. 3. / a) b) c)







İşlem adımları sayılarla veya rakamlarla gösterilir.

■ / -

Listeler bir kutucuk veya bir satırbaşı ile ifade edilir.

İçindekiler

	Amaca uygun kullanım	4
	Güvenlik bilgileri	4
	Elektriksel emniyet	4
	Çocuklar için emniyet	5
	Cihaz emniyeti	5
	Çevrenin korunması	7
	Ambalaj/eski cihaz	7
	Soğutucu madde	7
	Tasarruf bilgileri	7
	Kısaca en önemli bilgiler	8
	Cihazı tanıma	9
	Kurutma makinesi	9
	Kumanda bölümü	10
	Gösterge alanı	11
	Çamaşırlar	12
	Çamaşırların hazırlanması	12
	Çamaşırları ayırma ölçütü	12
	Programlar ve tuşlar	13
	Programlar	13
	Tuşlar	15
	Cihazın kullanılması	17
	Çamaşırların yerleştirilmesi ve kurutma makinesinin açılması	17
	Yünlü sepeti	17
	Yünlü sepetiyle kurutma	18
	Programın ayarlanması	19
	Programın başlatılması	19
	Program akışı	20
	Programın değiştirilmesi veya çamaşır ekleme	20
	Program iptal edilmelidir	20
	Program sonu	20
	Çamaşırları çıkarınız ve kurutma makinesini kapatınız	20
	Tiftik filtresinin temizlenmesi	21

	Yoğuşma suyu kabinin boşaltılması	22
	Sesler / Gürültüler	23
	Temizleme	24
	Kurutma makinesinin ve kumanda bölümünün temizlenmesi	24
	Nem sensörünün temizlenmesi	24
	Yoğuşma suyu kabındaki süzgecin temizlenmesi	25
	Arıza halinde ne yapmalı?	26
	Müşteri Hizmetleri	28
	Tüketim değerleri	29
	Tüketim değerleri tablosu	29
	Pamuklu tekstil ürünleri için en verimli program	29
	Teknik veriler	30
	Kurulması ve bağlanması	31
	Teslimat kapsamı	31
	Kurutma makinesinin kurulması ve bağlanması	31
	Kapak yuvasının değiştirilmesi	32
	İsteğe bağlı aksesuarlar	35
	Taşıma ve donma koruması	35



Amaca uygun kullanım

- Sadece evde ve iç mekanda kullanmak içindir.
- Sadece bakım etiketinde kurutmaya uygun olduğu belirtilen kumaşları kurutmak ve serinletmek için kullanınız.
- Kurutma makinesi, sorumluluk üstlenen uygun kişiler tarafından **denetlenmek şartıyla** veya **gereken eğitime tabi tutulduktan sonra** 8 yaşından büyük çocuklar, fiziksel, algısal veya ruhsal rahatsızlıkları olan kişiler ve az tecrübeli veya az bilgi sahibi kişiler tarafından da kullanılabilir.
- 3 yaşın altındaki çocukları kurutma makinesinden uzak tutunuz.
- Bu cihaz, deniz seviyesinden en fazla 4000 metre yükseklikte kullanılmak üzere tasarlanmıştır.
- Çocuklar, denetim altında olmadan kurutma makinesinde herhangi bir temizlik ve bakım çalışması yapmamalıdır.
- Evcil hayvanları kurutma makinesinden uzak tutunuz.



Güvenlik bilgileri

Elektriksel emniyet



Uyarı

Ölüm tehlikesi!

Kurutma makinesi elektrik akımıyla çalıştırılır, bu nedenle elektrik çarpması tehlikesi mevcuttur.

Bu nedenle şunlara dikkat ediniz:

- Elektrik fişini yalnızca kuru ellerle tutunuz.
- Elektrik kablosunu, kablodan değil her zaman doğrudan fişten çekiniz, aksi takdirde hasar görebilir.
- Çok prizli bağlantı düzenekleri ve arabirimleri ve/veya uzatma kabloları kullanmayınız.
- Arızalı bir elektrik kablosunu sadece müşteri hizmetlerine değiştiriniz.

Çocuklar için emniyet

Uyarı

Ölüm veya yaralanma tehlikesi!

Bu nedenle şunlara dikkat ediniz:

- Çocuklar veya tehlikeleri değerlendiremeyen kişiler yakınındayken kurutma makinesini kontrol etmeyi unutmayınız.
- Çocukların kurutma makinesi ile oynamasına izin vermeyiniz.
- Çocuklar oyun oynarken ambalajlara veya folyolara dolanabilir veya bu parçaları kafalarına geçirebilir ve boğulabilirler. Ambalajları, folyoları ve ambalaj parçalarını çocuklardan uzak tutunuz.
- Çocuklar kendilerini kurutma makinesi içine kilitleyebilir. Bu nedenle kullanım dışı kalmış cihazların elektrik fişini çekiniz, elektrik kablosunu ayırınız ve kurutma makinesi kilidini kırınız.

Cihaz emniyeti

Uyarı

Ölüm tehlikesi!

- Temizlik için endüstriyel kimyasallar kullanılmışsa kurutma makinesi kullanılamaz.
- Çözücü maddeler, yağ, parafin, parafin sökücü, boya, gres ve leke çıkartıcılarla temas etmiş olan çamaşırlar kurutma sırasında alev alabilir veya patlamaya neden olabilir. Böylesi çamaşırları kurutmadan önce sıcak suyla ve deterjanla yıkayınız.
- Un veya kömür tozunun bulunduğu ortamlarda kurutma makinesini çalıştırmak patlamaya neden olabilir.
- Arızalı parçaları sadece orijinal yedek parçalarla değiştiriniz.

Dikkat!

Kurutma makinesinde veya kumaşlarda maddi hasar

- Kurutma makinesini sadece evde kurutma işlemi yürütmek için ve sadece bakım etiketinde kurutmaya uygun olduğu gösterilen kumaşları kurutmak ve serinletmek için kullanınız. Tüm diğer kullanımlar amaç dışı kullanımdır ve yasaktır.
- Köpük maddesi veya köpük plastiği kurutma sırasında deforme olabilir veya eriyebilir. Köpük maddesi veya köpük plastiği içeren çamaşırları kurutmayınız.
- Kurutma makinesi kapağına dayanmayınız ve kapak üzerine oturmayınız, kapak kapanabilir.
- Gevşek hatlar veya hortumlara takılıp düşebilirsiniz. Devrilip düşülmemesini sağlayınız.
- Saç gibi hafif nesnelere işletim sırasında hava girişi tarafından emilebilir, bunları uzak tutunuz.
- Kurutma döngüsünün son kısmı ısı olmadan gerçekleştirilir (soğutma döngüsü), böylece çamaşırların kendilerine zarar veremeyecek bir sıcaklıkta tutulması garanti edilmiş olur.



Çevrenin korunması

Ambalaj/eski cihaz



Ambalajı çevreye zarar vermeyecek şekilde imha ediniz.

Bu cihaz, elektronik cihazlar ve elektronik eski cihazlar (waste electrical and electronic equipment – WEEE) ile ilgili, 2012/19/AB numaralı Avrupa direktifine uygun şekilde işaretlenmiştir.

Bu yönetmelik, tüm AB kapsamında geçerli eski cihazları geri alma ve değerlendirme işlemi için geçerli koşulları belirler.

Soğutucu madde

Isı eşanjörü, Kyoto Protokolü ile tescil edilen florlu sera gazı içermektedir.







Sera gazı:	R134a
Dolum miktarı (g):	280
GWP (kgCO₂/kgRefrig):	1300
Toplam GWP (kgCO₂):	364

Kurutma makinesini usulüne uygun biçimde imha ediniz.

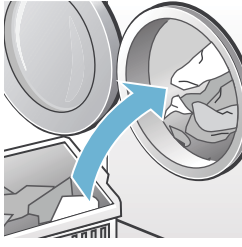
Tasarruf bilgileri

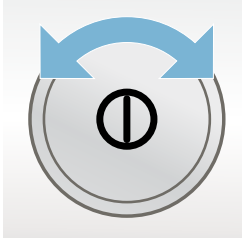
- Kurutma işleminden önce sıkma işlemi yapınız. Nispeten daha kuru çamaşırları daha kısa kurutma süresiyle kurutunuz ve enerji tüketimini azaltınız.
- Kurutma makinesini maksimum dolum miktarıyla doldurunuz.
Bilgi: Programların maksimum dolum yüklerini aşmayınız, çünkü bu durum kurutma süresini uzatır ve enerji tüketimini artırır.
- Odayı havalandırınız ve kurutma makinesinin hava girişini açık tutunuz, böylece hava alışverişi sağlanabilir.
- Tiftik filtresini her kurutma işleminden sonra temizleyiniz. Pis bir tiftik fitresi kurutma süresini uzatır ve enerji tüketimini artırır.
- **Enerji tasarruf modu:** Kurutma makinesi uzun süre kullanılmazsa, program start işleminden önce ve program sonundan sonra enerji tasarrufu için otomatik olarak kapanır. Gösterge alanı ve gösterge lambaları birkaç saniye sonra söner ve start tuşu yanıp söner. Aydınlatmayı aktive etmek için herhangi bir tuşu seçiniz, kurutma makinesi kapağını açınız ve kapatınız, program seçme düğmesini çeviriniz.

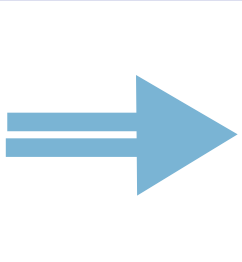
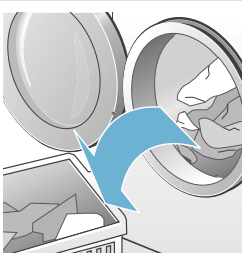
Kısaca en önemli bilgiler

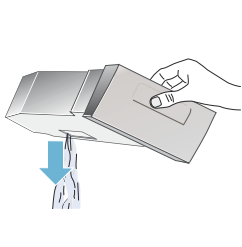
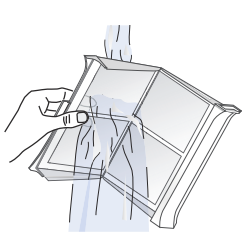
1		⇒		⇒	
	Çamaşırları doldurunuz ve kapağı kapatınız.		Kurutma makinesini açınız.		Bir program seçiniz ve ihtiyacınıza göre program ön ayarlarını uyarlayınız.
2		⇒		⇒	
	Seçiniz: Start tuşu ►►.		Kurutunuz.		Çamaşırları çıkartınız.
3		⇒		⇒	
	Kurutma makinesini kapatınız.		Yoğuşma suyu kabını boşaltınız.		Temizleyiniz: Tiftik filtresini.

Cihazı tanıma

Kurutma makinesi

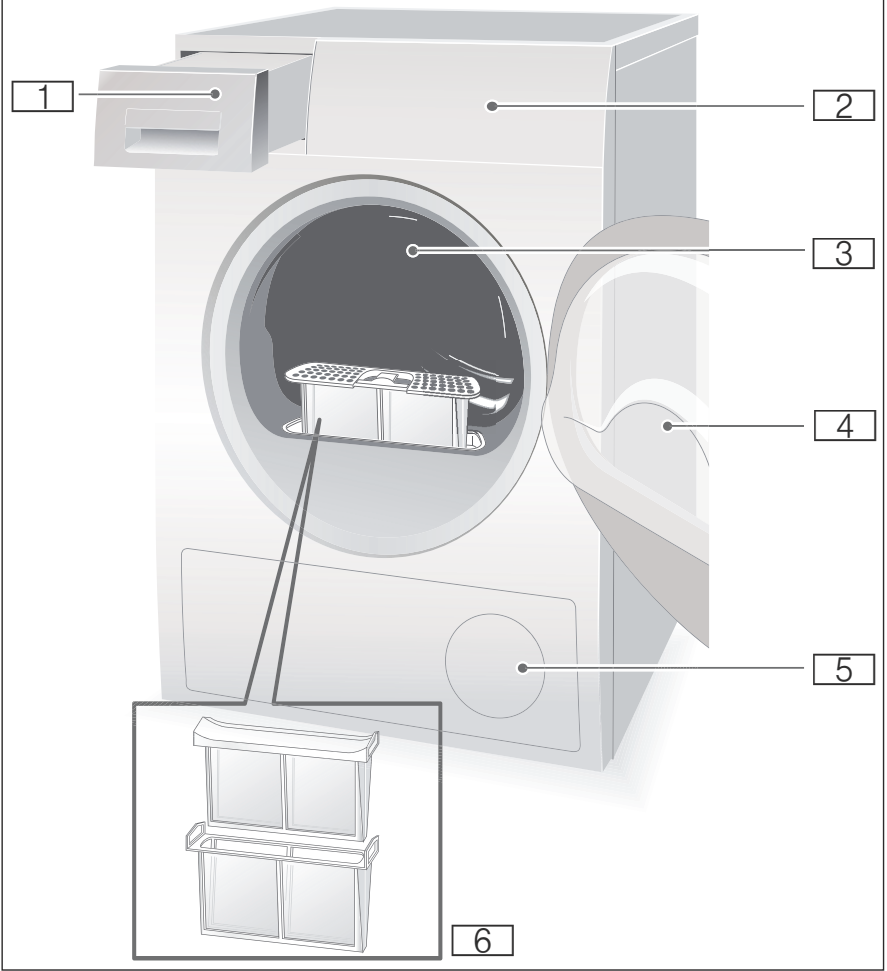

- 1 Yoğuşma suyu kabı
- 2 Kumanda ve gösterge alanı
- 3 Tambur iç aydınlatması (modele bağlı olarak)
- 4 Kurutma makinesi kapağı
- 5 Hava girişi
- 6 Tiftik filtresi

Kumanda bölümü

Bilgi: Tüm tuşlar hassastır, kısa süre dokunmak yeterlidir.

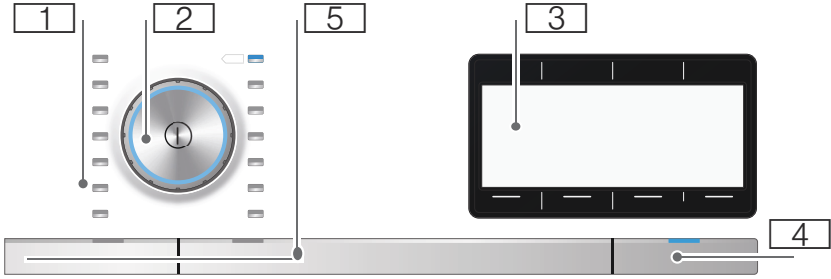

- 1 Programlar → Sayfa 13.
- 2 Program seçme düğmesi ve Açma/Kapama tuşu.
- 3 Tuşlar içeren gösterge alanı → Sayfa 13.
- 4 Programın başlatılması, iptal edilmesi veya duraklatılması için Start tuşu.
- 5 Tuşlar → Sayfa 15.

Gösterge alanı

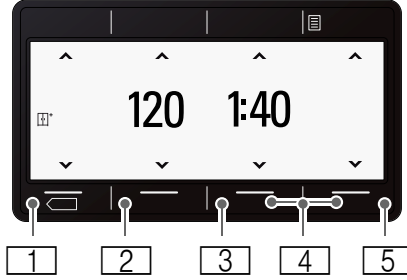

Tuşlar

Tuşlar	Tanımlama	Göstergeler
1	Kurutma hedefi seçiniz.	<ul style="list-style-type: none"> Ütü Kuruluşunda Dolap Kuruluşunda Dolap Kuruluşunda+
2	Kırıksıklık Önleme'yi seçiniz.	120 Dakika cinsinden kırıksıklık önleme fonksiyonu
3	Kalan zaman'ı seçiniz.	1:40 Saat ve dakika cinsinden tahmini program süresi veya süreli program seçildi 3 saat Kalan zaman süresi seçildiğinde saat cinsinden gecikme süresi
4	Ayarlar 3 saniye'yi seçiniz.	Bitiş sinyali Tuş sesi Otomatik kapatma Dil
5	Seçenekler'i seçiniz.	<ul style="list-style-type: none"> Sıkma sınıfı Kurutma düzeyi hassas ayarı Hassas.

Tüm tuşların ayrıntılı tanımlarının başlangıcı → Sayfa 15.

Diğer göstergeler

Ekran	Tanımlama
Isı eşanjörü yıkıyor	Isı eşanjörü otomatik olarak temizlenir.
Lütfen yoğuşma suyu kabını boşaltınız	Yoğuşma suyu kabını boşaltınız; → Sayfa 22.
Lütfen tiftik filtrelerini temizleyiniz	Tiftik filtrelerini temizleyiniz; → Sayfa 21.
	Çocuk emniyeti; → Sayfa 15.
Beklet, Hazır/Kırıksıklık önleme	Program ilerlemesi: Kırıksıklık önleme; Bitiş ve Beklet



Çamaşırlar

Çamaşırların hazırlanması



Uyarı

Patlama ve yangın tehlikesi!

Çakmakları ve kibritleri çamaşırların ceplerinden çıkartınız.

Dikkat!

Kurutma makinesi tamburu ve kumaşlar hasar görebilir.

Çamaşırların ceplerindeki tüm cisimleri çıkartınız ve aşağıdakilere dikkat ediniz:

- Kumaş kemerleri, önlük bağlarını vb. birbirine bağlayınız veya bir çamaşır torbası kullanınız.
- Fermuarları, kancaları ve kopçaları kapatınız, kılıfların düğmelerini ilikleiniz.
- Muntazam kurutma sonucu için, çamaşırları tekstil türüne ve kurutma programına göre ayırınız.
- Ataçlar ve benzeri metal parçaları çamaşırlardan çıkartınız.
- Tişörtler ve triko çamaşırlar gibi dokuma kumaşlar ilk kurutmada çoğu kez çekerler. Koruyucu bir program kullanınız.
- Sentetik çamaşırları aşırı kurutmayınız. Bu durum çamaşırların daha fazla kırışmasına yol açar.
- Kurutulacak çamaşırların yıkanması sırasında yumuşatıcı miktarını üretici verilerine göre ayarlayınız.

Çamaşırları ayırma ölçütü

- Kurutma makinesine uygun
- Normal sıcaklıkta kurutma
- Düşük sıcaklıkta kurutma
- Kurutma makinesinde kurutmayınız

İnce, çok katmanlı veya kalın katmanlı kumaşları birlikte kurutursanız, bunlar farklı düzeyde kururlar. Bu nedenle sadece aynı yapıdaki ve kumaş türündeki çamaşırları birlikte kurutunuz, ancak bu şekilde eşit bir kurutma sonucu elde edebilirsiniz. Size göre çamaşırlar hala fazla nemliyse, ek kurutma için bir süreli program seçebilirsiniz → Sayfa 13.

Dikkat!

Kurutma makinesinde veya kumaşlarda maddi hasar oluşabilir.

Hava geçirmeyen, örneğin lastik çamaşırları kurutmayınız.

Programlar ve tuşlar

Programlar

Program ve kumaşlar	maksimum dolum miktarı ve program ayarları / Bilgi
Program ismi Program hangi kumaşlar için uygundur.	Çamaşırların kuru ağırlığına göre maksimum dolum miktarı Olası program ayarları
Pamuklular Dayanıklı kumaşlar, ısıya karşı dayanıklı pamuklu veya keten kumaşlar.	8 kg
Sentetikler Sentetik veya karışık dokuma kumaşlar.	3,5 kg
Mix Pamuklu ve sentetik kumaşlardan oluşan karışık çamaşırlar.	3 kg
Ayakkabıları sepette kurutma Ayakkabılar. Bilgi: Kumaşları sadece yünlü sepeti → Sayfa 17 ile kurutunuz.	1 çift
Yünlüleri sepette kurutma Kurutma makinesinde kurutulabilen yünlüler veya yün içeren kumaşlar. Bilgi: Tekstilleri sadece yünlü sepeti → Sayfa 17.	1,5 kg
Havlular Dayanıklı, pamuk havlular.	6 kg
Kurutma Süreli Program Tüm kumaş türleri; süreli program Ön kurutma yapılmış veya hafif nemli çamaşırlar için ve çok katmanlı, kalın çamaşırlar için uygundur.	3 kg Program süresini Kurutma hedefi tuşuyla ayarlayabilirsiniz.
Gömlek/Bluz Pamuk, keten, sentetik veya karışık dokumalardan, ütülenmesi gerekmeyen gömlekler/bluzlar.	3 kg
Yastık Kuş tüyü dolu tekstiller, yastıklar, yorganlar veya yatak örtüleri. Büyük parçaları tek başına kurutunuz.	1,5 kg
Outdoor Hava koşullarına uygun giysi, sentetik outdoor giysi ve su tutmayan kumaşlar.	1,5 kg

Süper kısa 40' Sentetikler ve hafif pamuklular.	2 kg
Kot Koyu renk pamuklu kumaşlar ve koyu renk sentetik kumaşlar. Kumaşları iç yüz dışta olacak şekilde kurutunuz.	6 kg
Yorgan Sentetik elyaf dolu kumaşlar, yastıklar, banyo havluları ve gündelik havlular. Büyük parçaları tek başına kurutunuz. Bakım etiketini dikkate alınız.	2,5 kg
İç giyim Örn. kadifeden, dantelli, likradan, ipekten veya setenden yapılan hassas, yıkanabilen iç çamaşırlar için.	1 kg

Tuşlar

Tuşlar	Açıklamalar ve uyarılar
Bilgi:	Her programda tüm tuşlar ve fonksiyonları seçilemeyebilir.
☼ (Kurutma hedefi):	Kurutma hedefinin (örn. Dolap Kuruluşunda) veya kurutma süresinin seçilmesi (20 dak. ile 3 s:30 dak. arasında, modele ve programa bağlı olarak). Kurutma hedefini kurutulacak çamaşırlara uygun olarak seçiniz. Kurutma hedefini ayarladığınızda Pamuklular hariç tüm programlarda bu ayar, kurutma makinesi kapatıldıktan sonra tutulur.
☼ Dolap kuru+	Zor kuruyan, çok katmanlı, kalın çamaşırlar.
☼ Dolap kuru	Normal, tek katlı çamaşırlar.
☼ Ütü Kuruluşunda	Kurutma sonrasında nemli kalması gereken ve ütölemek veya asmak için uygun, normal, tek katmanlı kumaşlar.
☼ (Kırışıklık Önleme)	Tambur çamaşırları kurutma işleminden sonra 60 - 120 dakika daha döndürür, bunu her programda düzenli aralıklarla yaparak kırışmayı engeller.
🕒 (Kalan zaman)	Program 1 saat ile 24 saat içinde sonlandırılır. Kalan süre değerini saatlik adımlarla ayarlayınız ve böylece programın başlatılmasını erteleyiniz. Programın kaç saat sonra sonlandırılmasını istediğiniz gösterge alanında gösterilir.
🔒 Çocuk emniyeti	Çocuk emniyetini, kalan zaman tuşunu 5 saniye süreyle basılı tutarak etkinleştirebilir veya emniyetin etkinliğini kaldırabilirsiniz.
☰ Menü	Tuşa basınız, menü gösterge alanında gösterilir.
🔄 Sıkma sınıfı	Çamaşırların çamaşır makinesinde sıkıldığı sıkma devir sayısını sıkma sınıfı olarak ayarlayınız. Tahmini kurutma süresinin daha kesin biçimde gösterilmesi böylece mümkün olur. 600 ile 1800 dev/dak aralığında seçilebilir. Ön ayar: 1000 dev/dak.
☼ Kurutma düzeyi hassas ayarı	Size göre çamaşırlarınız kurutma sonrasında hala çok nemliyse, kurutma hedeflerine, örneğin dolap kuruluşunu hassas ayar yapabilirsiniz. Kurutma hedefini kurutma düzeyi ile üç kademeli olarak +1 ile +3 arasında yükseltebilirsiniz. Kurutma hedefini ayarladığınızda seçilebilir bir kurutma hedefine sahip olan tüm programların ayarları, kurutma makinesi kapatıldıktan sonra tutulur.
☼ Hassas	Hassas kumaşlar için düşük sıcaklık, örneğin poliakril veya elastan, kurutma süresi uzatılabilir.
Hafıza 1/2	Kişisel program ayarlarını Hafıza 1 ve 2 altına kaydedebilirsiniz. İstediğiniz program ayarlarını yapınız ve ardından 3 saniye süreyle Hafıza 1 veya Hafıza 2 tuşuna basınız, gösterge alanında Hafıza programı 1 veya 2 'nin kaydedildiğini görene kadar bekleyiniz. Seçtiğiniz program ayarları, kurutma makinesi kapatıldıktan sonra da hafızada tutulmaya devam edecektir. Ön ayar: Hafıza programı kaydedilmedi.

Ayarlar: 3 sn. basınız	Her iki tuşa da eşzamanlı olarak 3 saniye basınız. Menü gösterge alanında gösterilir.
Bitiş sinyali, tuş sinyali	Tuşların sinyal ses şiddetini seçiniz: Kapalı - sessiz - orta - sesli - çok sesli. Ön ayar: Sesli.
Otomatik kapatma	Kurutma makinesinin otomatik olarak kapatılması, program sonundan itibaren asla veya 15, 30 veya 60 dakika sonra gerçekleşir. Ön ayar: 15 dakika.
Dil	Gösterge alanında istediğiniz dili seçiniz.
Başlat/Beklet ► 	Programı başlatır ve duraklatır.

Cihazın kullanılması

Çamaşırların yerleştirilmesi ve kurutma makinesinin açılması

Bilgi: Kurutma makinesi usulüne uygun biçimde kurulmalı ve bağlanmalıdır → Sayfa 31.



1. Çamaşırları tamburun içine yerleştiriniz.
2. Kurutma makinesini açmak için ⓐ tuşuna basınız.
3. Kurutma makinesinin kapağını kapatınız.

Dikkat!

Kurutma makinesinde veya kumaşlarda maddi hasar oluşabilir.

Kapağa çamaşır sıkışmamasına dikkat ediniz.

Bilgi: Kurutma makinesi tamburu açma, kapatma ve programı başlatma sonrasında aydınlatılır. Tambur iç aydınlatması kendi kendine söner.

Yünlü sepeti

Bilgi: Yün sepeti, kurutma makinenizde* aksesuar olarak veya Müşteri Hizmetleri üzerinden temin edilebilir.

Dikkat!

Kurutma makinesinde ve kumaşlarda maddi hasar oluşabilir.

Hasarlı kurutma makinesini asla hasarlı bir yün sepetiyle çalıştırmayınız.

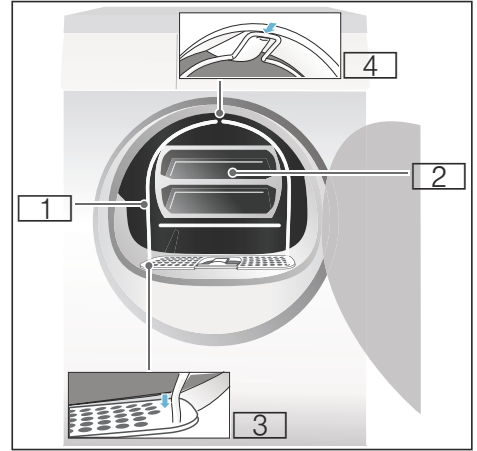

- 1 Yün sepeti
- 2 Yün sepeti için ünite
- 3 Yün sepetini sabitlemek için derin kısımlar
- 4 Yün sepeti için kilitleme

* modele bağlı olarak

Yünlü sepetiyle kurutma

1. Yün sepetinin ayaklarını tiftik filtresindeki deliklere sokunuz.

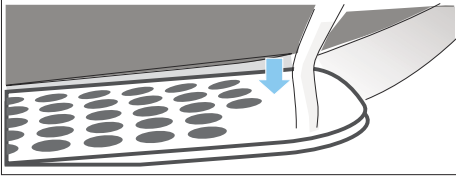

2. Yün sepetini eğerek üstteki yuvaya takınız.

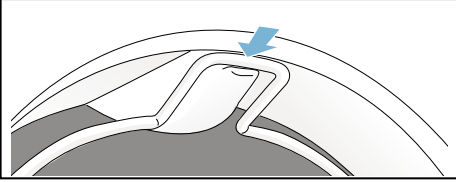

Yün sepeti şimdi kurutma makinesinin tamburuna sıkıca takılmıştır.

3. İstedığınız çamaşırları yün sepetinin gözüne yerleştiriniz

Bilgiler

- Çamaşırları göze yerleştirmeden önce sıkma işleminden geçirin.
- Çamaşırları göze gevşek biçimde yerleştiriniz. Çamaşırları sıkıştırmayınız.

Kullanım örnekleri:

- a) **Pantolon veya etek**

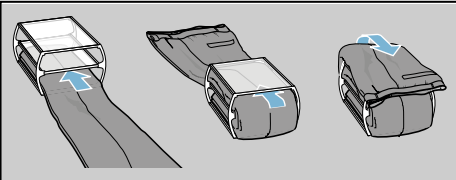

- b) **Kazak**

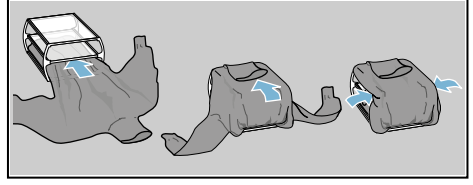

- c) **Spor ayakkabı**

Spor ayakkabıları göze **yerleştirmeden** yün sepetine koyunuz. Ayakkabıların dilini iyice dışarı çekiniz ve içindeki keçeleri ve kalıpları çıkarınız. Bir el havlusunu yuvarlayınız ve spor ayakkabıların altına yerleştiriniz, böylece eğik bir temas yüzeyi elde edersiniz. Spor ayakkabısını ökçesinden el havlusunun üzerine koyunuz.

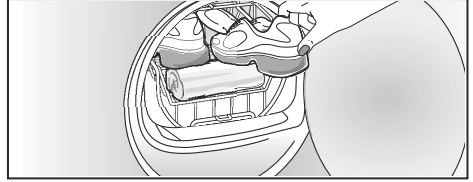

- d) **Bez oyuncaklar**

Tüylü oyuncak hayvanlarınızı yün sepetinde ünite olmadan kurutunuz. Yün sepetine ancak dışarı çıkmayacak miktarda tüylü oyuncak hayvan doldurunuz.

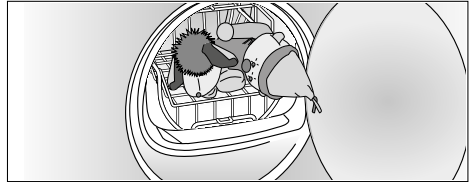

4. Spor ayakkabıları veya gözü yün sepetine koyunuz.

Dikkat!

Kumaşlarda maddi hasar oluşabilir.

Kumaşları yün sepetindeki göze yerleştirirken çamaşırların tambura değmediğinden emin olunuz.

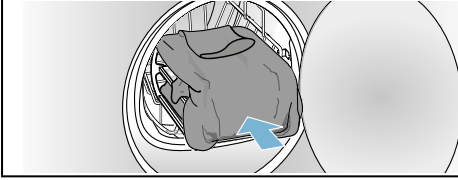

5. Yün sepeti programını seçiniz veya program seçme düğmesiyle süreli bir program seçiniz.
6. Kurutma süresini ayarlayınız.
İnce yün kazak: Yaklaşık 1:20 saat
Kalın yün kazak:
Yaklaşık 1:30 saat - 3:00 saat
Etek: Yaklaşık 1:00 saat - 1:30 saat
Pantolon:
Yaklaşık 1:00 saat - 1:30 saat
Eldiven: Yaklaşık 30 dakika
Spor ayakkabılar:
Yaklaşık 1:30 saat / havalandırma ile maks. 2:00 saat
- Bilgi:** Daha kalın veya çok katmanlı kumaşlarda kurutma hedefine erişmek için kurutma süresini uzatmanız gerekebilir.
7. Programı başlatınız.
8. Çamaşırları çıkarınız ve kurutma makinesini kapatınız.

Programın ayarlanması

Bilgi: Çocuk emniyetini etkinleştirdiyse, bir programı ayarlamadan önce çocuk emniyetinin etkinliğini kaldırmalısınız, bkz. → Sayfa 15.

1. İsteddiğiniz programı seçiniz, programlara ilişkin ayrıntılı bilgiler → Sayfa 13.

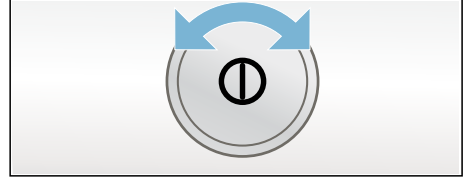

2. Program seçme düğmesi ile istediğiniz programı seçiniz. Görüntü alanında seçilen program için program ön ayarları görünür.
Bilgi: Program ön ayarları, program seçilirken önceden belirlenmiş standart ayarlardır. Program ön ayarlarını, program seçildikten sonra gösterge alanında görebilirsiniz.
3. İsterseniz program ön ayarlarını istediğiniz gibi ayarlayabilirsiniz. Buna ilişkin ayrıntılı bilgiler → Sayfa 13.

Programın başlatılması

Start tuşuna basınız.

Bilgi: Programın ayarının yanlışlıkla değiştirilmesini istemiyorsanız, çocuk emniyetini seçebilirsiniz, bkz. → Sayfa 15.

Program akışı

Programın durumu gösterge alanında görüntülenir.

Programın değiştirilmesi veya çamaşır ekleme

Kurutma işlemi sırasında istediğiniz anda çamaşır ekleyip çıkarabilirsiniz ve programı değiştirebilir veya ayarlayabilirsiniz.

1. Kurutma makinesinin kapağını kapatınız veya bekletmek için start tuşuna basınız.
2. Çamaşır ekleyiniz veya çıkartınız.
3. İstiyorsanız ilave fonksiyon olarak başka bir program seçiniz.
4. Kurutma makinesinin kapağını kapatınız.
5. Start tuşuna basınız.

Bilgi: Gösterge alanındaki program süresi, dolum miktarına ve çamaşırarda kalan neme göre güncellenir. Görüntülenen değerler bir program değişikliğinden veya dolum miktarı ayarlamasından sonra değişebilir.

Program iptal edilmelidir

Kurutma makinesinin kapağını kapataral veya bekletmek için start tuşuna basarak programı her zaman duraklatabilirsiniz.

Dikkat!

Yangın tehlikesi. Çamaşır alev alabilir.

Programı iptal ettiğinizde, ısının yok olması için tüm çamaşır alev çıkartmanız ve kapağı açmanız gerekir.

Program sonu

Gösterge alanında FERTIG. WAESCHE ENTNEHMEN. gösterilir.

Çamaşır alev çıkarınız ve kurutma makinesini kapatınız

1. Çamaşır alev çıkarınız.
2. Kurutma makinesini kapatmak için ① tuşuna basınız.



Tiftik filtresinin temizlenmesi

Bilgi: Kurutma sırasında çamaşırlardan çıkan tiftikler ve kıllar tiftik filtresinde birikir. Tıkalı veya kirli tiftik filtresi hava akışını azaltır ve kurutma makinesi tam performans ile çalışmaz. Buna karşın temiz tiftik filtreleri elektrik tüketimini ve kurutma süresini azaltır.

Tiftik filtresini **her** kurutma işleminden sonra temizleyiniz:

1. Kurutma makinesi kapağını açınız ve kapaktaki tüm tiftikleri temizleyiniz.
2. İki parçalı tiftik keçesini çekerek çıkartınız.

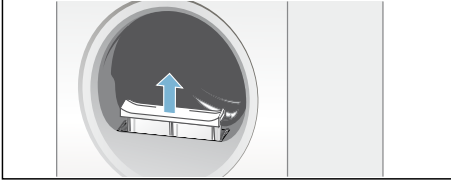

3. Tiftik filtresinin ağzındaki tiftikleri alınız.

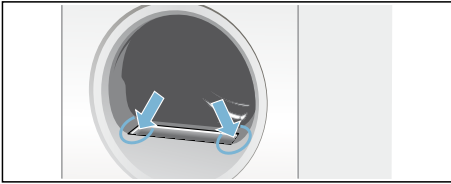

Bilgi: Açık olan yuvaya tiftik düşmemesine dikkat ediniz.

4. İki parçalı tiftik keçesini parçalarına ayırınız.

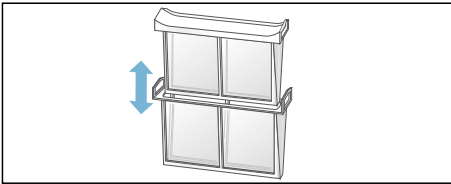

5. Her iki filtreye de vurunuz ve tüm tiftiklerini temizleyiniz.

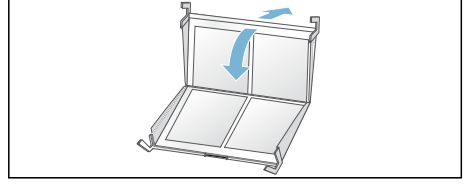

6. Tiftikleri akan sıcak su altında yıkayınız.

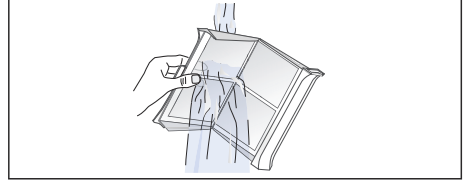

7. Tiftik filtrelerini kurutunuz, birbirine takınız ve iki parçalı tiftik filtresini yerine monte ediniz.

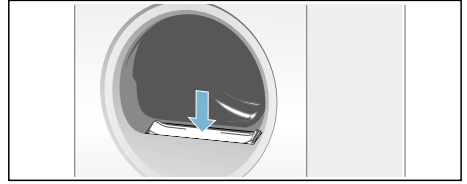

Dikkat!

Kurutma makinesi hasar görebilir.

Kurutma makinesini tiftik filtresi olmadan veya arızalı tiftik filtresiyle çalıştırmayınız.

Yoğuşma suyu kabının boşaltılması

Bilgiler

- Yoğuşma suyunu opsiyonel bir yoğuşma suyu tahliyesi üzerinden* atık su hattına iletebilirsiniz.
- Yoğuşma suyunu opsiyonel bir yoğuşma suyu tahliyesi üzerinden atık su hattına iletiyorsanız, yoğuşma suyu kabını boşaltmanıza gerek yoktur.

Bilgi: Her kurutma sonrasında yoğuşma suyu kabını boşaltınız, aksi takdirde yoğuşma suyu kabı dolu olduğu için bir sonraki kurutma programı iptal edilebilir.

1. Yoğuşma suyu kabını dikey olarak yukarı çekiniz.

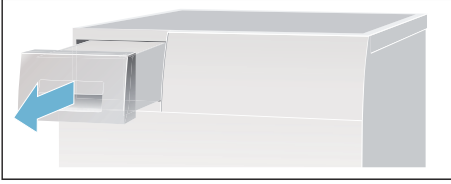

2. Yoğuşma suyunu dışarı dökünüz.

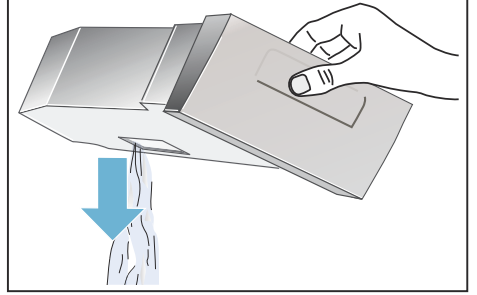

Dikkat!

Temiz olmayan yoğuşma suyu sağlık hasarlarına ve maddi hasarlara neden olabilir.

Yoğuşma suyu içme suyu değildir ve tiftiklerle kirlenmiş olabilir. İçmeyiniz ve kullanmayınız.

3. Yoğuşma suyu kabını hissedilir biçimde yerine oturana kadar kurutma makinesinin içine itiniz.

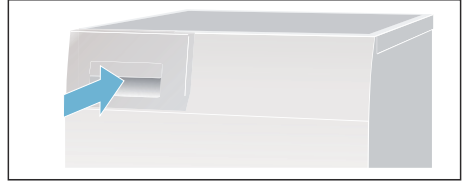

Bilgi: Yoğuşma suyu kabındaki süzgeç, kurutma makinenizin otomatik temizliği için kullanılacak yoğuşma suyunu filtreler. Süzgeç, yoğuşma suyunun boşaltılmasıyla temizlenir. Buna rağmen olası birikmelere karşı süzgeci düzenli aralıklarla kontrol ediniz ve gerekirse temizleyiniz. bkz. → Sayfa 25.

* modele bağlı olarak

Sesler / Gürültüler

Bilgi: Kurutma sırasında kompresör ve pompadan gelen normal gürültüler oluşur.

Kurutma makinesindeki kompresör bazen homurtuya neden olur. Bu homurtunun ses şiddeti programa ve kurutmanın ilerleme düzeyine göre değişir.

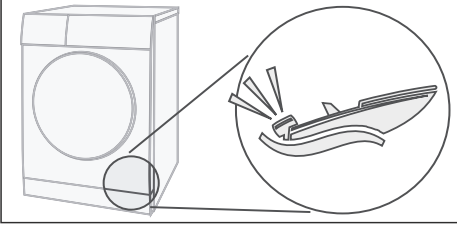

Kompresör bazı zamanlarda havalandırılır, bu sırada bir vınlama sesi ortaya çıkar.

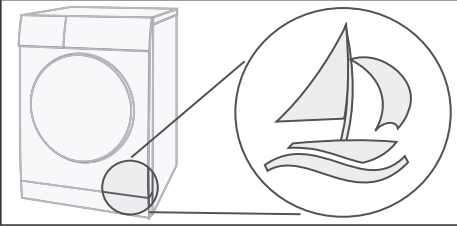

Kurutma makinesinin otomatik temizliği bir çatırtıya yol açar.

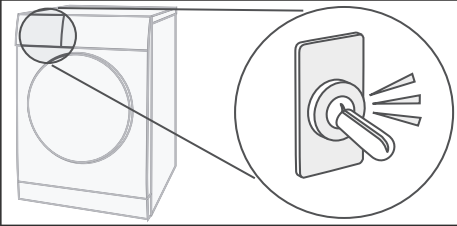

Yoğuşma suyu, bir pompayla yoğuşma suyu kabına pompalanır. Bu sırada pompa sesleri duyulur.

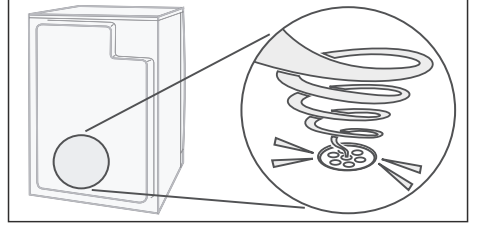



Temizleme

Kurutma makinesinin ve kumanda bölümünün temizlenmesi



Uyarı

Ölüm tehlikesi!

Kurutma makinesi elektrik akımıyla çalıştırılır, bu nedenle elektrik çarpması tehlikesi mevcuttur.

Temizliğe başlamadan önce kurutma makinesini elektrik şebekesinden ayırınız.

Kurutma makinesini sadece suyla ve yumuşak, nemli bir bezle temizleyiniz.

Tüm deterjan artıklarını, püskürtme artıklarını veya diğer artıkları hemen temizleyiniz. Temizlik malzemeleri ve çamaşırların ön işlenmesi için başka maddeler kullanmayınız (örneğin ön yıkama spreyleri, leke çıkarıcılar). Cihazın temizliği için yüksek basınçlı temizleyici veya buhar püskürtücü kullanmayınız.

Nem sensörünün temizlenmesi

Bilgi: Kurutma makinesi, paslanmaz çelik bir nem sensörüyle donatılmıştır. Nem sensörü çamaşırların nem derecesini ölçer.

Uzun süre çalışmanın ardından nem sensörünün üzerinde ince bir kireç tabakası oluşabilir. Bu tabaka düzenli aralıklarla temizlenmelidir:



Kapağı açınız ve nem sensörünü sert yüzeyli bir süngerle siliniz.

Dikkat!

Nem sensörü zarar görebilir.

Nem sensörünü aşındırma maddesi ve çelik telle temizleyiniz.

Yoğuşma suyu kabındaki süzgecin temizlenmesi

Bilgi: Yoğuşma suyu kabındaki filtre, kurutma makinenizin otomatik temizliği için kullanılacak yoğuşma suyunu temizler.

1. Yoğuşma suyu kabını dikey olarak yukarı çekiniz.
2. Yoğuşma suyunu dışarı dökünüz.
3. Filtreyi çıkarınız.

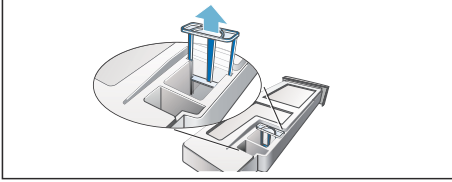

4. Filtreyi sıcak musluk suyunun altında temizleyiniz veya bulaşık makinesinde yıkayınız.

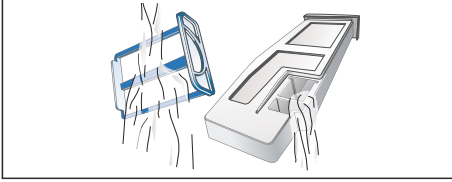

5. Filtreyi hissedilir biçimde yerine oturana kadar içeri itiniz.

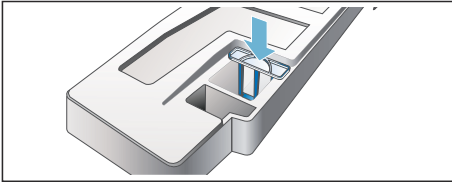

Dikkat!

Kurutma makinesi tiftikler nedeniyle kirlenebilir ve hasar görebilir.

Kurutma makinesini sadece filtre takılı durumdayken çalıştırınız.

6. Yoğuşma haznesi kabını hissedilir biçimde yerine oturana kadar içeri itiniz.

? Arıza halinde ne yapmalı?

Arızalar	Sebebe/Yardıma
Lütfen damıtılmış su kabını boşaltınız mesajı gösterge alanında görüldü ve kurutma durduruldu.	<ul style="list-style-type: none"> ■ Yoğuşma suyu kabını boşaltınız ve start tuşuna basınız → <i>Sayfa 22</i>. ■ Opsiyonel yoğuşma suyu tahliyesi* kurulmuşsa, tahliye hortumu tıkanmış veya bükülmüş olabilir. Hortumda birikme olup olmadığını kontrol ediniz ve hortumu yıkayınız. Hortumu bükmeden yerleştiriniz.
Lütfen tiftik filtrelerini temizleyiniz mesajı gösterge alanında.	Tiftik filtresini temizleyiniz ve start tuşuna basınız → <i>Sayfa 21</i> .
Gösterge alanında Isı eşanjörü yakanıyor yazısı görünür.	Hata yok. Isı eşanjörü otomatik olarak temizlenir. Görüntüleme sırasında yoğuşma suyu kabını çekip çıkarmayınız.
Kurutma makinesi çalışmaya başlamıyor.	<ul style="list-style-type: none"> ■ Fiş prize takılı mı veya sigorta kontrol edildi mi? ■ Program seçilmiş mi? Program seçiniz. ■ Kurutma makinesi kapağı açık mı? Kapağı kapatınız. ■ Çocuk emniyeti mi etkinleştirildi? Çocuk emniyetinin etkinliğini kaldırınız. ■ Kalan süre mi seçildi? Program gecikmeli olarak başlar → <i>Sayfa 15</i>.
Kırışıklık oluşumu.	<ul style="list-style-type: none"> ■ Dolum miktarını aşarsanız veya kumaş türü için yanlış program seçerseniz kırışıklar oluşur. Program tablosunda tüm gerekli bilgileri bulabilirsiniz → <i>Sayfa 13</i>. ■ Giysileri kurutma biter bitmez çıkarınız, tambur içinde kalmaları da kırışıklığa neden olabilir.
Dışarı su akıyor.	Hata yok, kurutma makinesi eğik duruyor olabilir. Kurutma makinesini hizalayınız.
Çamaşırlar doğru biçimde kurutulmamış veya hala çok nemli.	<ul style="list-style-type: none"> ■ Sıcak çamaşırlar genelde program sonunda olduklarından daha ıslak şekilde algılanır. Çamaşırları yayınız ve ısının yok olmasını bekleyiniz. ■ Kurutma hedefine ince ayar yapınız, böylece kurutma süresi uzar ama sıcaklık artmaz. Çamaşırlarınız daha kuru olur → <i>Sayfa 15</i>. ■ Daha uzun kurutma süreli bir program seçiniz veya kurutma hedefini yükseltiniz. Bu sırada sıcaklık artmaz. ■ Hala nemli olan çamaşırlara ek kurutma yapmak için bir süreli program seçiniz → <i>Sayfa 13</i>. ■ Programın maksimum dolun miktarını aştıysanız, çamaşırlar doğru biçimde kurutulamaz. ■ Tamburdaki nem sensörünü temizleyiniz. İnce bir kireç tabakası sensörleri engelleyebilir ve çamaşırlarınız doğru biçimde kurumaz → <i>Sayfa 24</i>. ■ Elektrik kesintisi, yoğuşma kabının dolması veya maksimum kurutma süresinin aşılması nedeniyle kurutma iptal edildi. <p>Bilgi: Ayrıca çamaşırlara ilişkin ipuçlarına da dikkat ediniz → <i>Sayfa 12</i>.</p>

* modele bağlı

Arızalar	Sebepler/Yardımlar
Kurutma süresi çok mu uzun?	<ul style="list-style-type: none"> ■ Tiftik filtresi kirlenmiş olabilir ve kurutma süresini uzatabilir. Tiftik filtresini temizleyiniz. ■ Kurutma makinesinin hava girişi kapatılmış veya rahatça erişilemiyor, bu durum da kurutma süresini arttırabilir. Hava girişini açık tutunuz. Eğer ortam sıcaklığı 35 ° C üzerindeyse kurutma süresi uzayabilir. ■ Odada yetersiz hava sirkülasyonu varsa kurutma süresi uzayabilir. Odayı havalandırınız.
Gösterge alanı söner ve start tuşu yanıp söner.	Hata yok. Enerji tasarruf modu aktif → Sayfa 7.
Kurutma makinesine yoğuşma suyu tahliyesi* bağlı olmasına rağmen yoğuşma suyu kabında kalan su mevcut.	Hata yok. Yoğuşma suyu tahliyesi monte edilmişse, kurutma makinesinin kendi kendini temizleme fonksiyonu nedeniyle yoğuşma suyu kabında kalan su mevcut.
Odadaki nem artar.	Hata yok. Odayı yeterince havalandırınız.
Elektrik kesintisi.	Kurutma programı iptal edildi. Çamaşırları çıkarınız ve yayınız veya programı yeniden başlatınız.
Kurutma sırasında alışılmadık sesler.	Hata yok. Isı eşanjörünün otomatik temizlemesi sırasında sesler duyulur → Sayfa 23.
Kurutmaya rağmen kurutma makinesinin soğuk olduğu hissediliyor.	Hata yok. Isı pompalı kurutma makinesi, düşük sıcaklıklarda daha verimli kurutma yapar.
* modele bağlı	

Bilgi: Kurutma makinesindeki bir arızayı kapatıp açarak kendiniz giderebiliyorsanız, müşteri hizmetlerine başvurunuz.



Müşteri Hizmetleri

Müşteri Hizmetleri

Arızayı kendiniz gideremiyorsanız (Arıza halinde ne yapmalı?) lütfen müşteri hizmetlerine başvurunuz. Gereksiz yere teknisyen talebini önlemek için, daima uygun bir çözüm buluyoruz.

Size en yakın yetkili servise ait iletişim bilgilerini burada ya da ekteki müşteri hizmetleri listesinde bulabilirsiniz.

Lütfen yetkili servisimize kurutma makinesinin ürün numarasını (E no.) ve imalat numarasını (FD no.) bildiriniz.

E-Nr. _____ FD _____

Bu bilgiler kurutma makinesi kapağının iç tarafında veya kurutma makinesinin arka tarafında yazılıdır.

Üreticinin uzmanlığına güveniniz.

Bize başvurunuz. Böylelikle gerekli onarım çalışmalarının, orijinal yedek parçalara sahip, eğitilmiş servis teknisyenler tarafından yapıldığından emin olabilirsiniz.



Tüketim değerleri

Tüketim değerleri tablosu

Program	Çamaşırların sıkılma işlemi sırasındaki sıkma devir sayısı	Süre**		Enerji tüketimi**	
		8 kg	4 kg	8 kg	4 kg
Pamuklular					
Dolap kuru*	1400 dev/dk	184 dak	116 dak	1,12 kWh	0,66 kWh
	1000 dev/dk	209 dak	132 dak	1,27 kWh	0,75 kWh
	800 dev/dk	228 dak	144 dak	1,47 kWh	0,87 kWh
Ütü Kuruluşunda*	1400 dev/dk	120 dak	76 dak	0,61 kWh	0,36 kWh
	1000 dev/dk	142 dak	90 dak	0,77 kWh	0,46 kWh
	800 dev/dk	164 dak	103 dak	0,95 kWh	0,56 kWh
Sentetikler		3,5 kg		3,5 kg	
Dolap kuru*	800 dev/dk	60 dak		0,40 kWh	
	600 dev/dk	73 dak		0,46 kWh	
* EN61121 numaralı Avrupa standardına göre yapılan test için program ayarı.					
** Değerler kumaş türüne, kurutulacak çamaşırların yapısına, kumaşların ne kadar ıslak olduklarına veya doldurma miktarına bağlı olarak verilen değerlerden farklı olabilir.					

Pamuklu tekstil ürünleri için en verimli program

Aşağıdaki “Standart pamuklu programı” (☐ sembolü ile işaretlenmiştir) normal ıslaklıkta pamuklu çamaşırların kurutulması için uygundur ve kombine enerji tüketimi de göz önüne alındığında ıslak pamuklu çamaşırların kurutulması için en verimli programdır.

Güncel AB düzenlemesi 932/2012 uyarınca pamuklular için standart programlar			
Program + Kurutma hedefi	Dolum miktarı	Enerji tüketimi	Program süresi
☐ Pamuklular + Dolap kuru	8 kg/4 kg	1,27 kWh/0,75 kWh	209 dak/132 dak
2010/30/AB direktifine göre test ve enerji etiketlendirmesi için program ayarları			



Teknik veriler

Ebatlar:

85 x 60 x 60 cm

Yükseklik x Genişlik x Derinlik

Ağırlık:

yaklaşık 57 kg

Maksimum doldurma miktarı:

8 kg

Yoğuşma suyu kabı:

4,6 l

Bağlantı gerilimi:

220 - 240 V

Bağlantı gücü:

maks. 700 W

Sigorta:

10 A

Tambur iç aydınlatması*

Çevre sıcaklığı:

5 - 35°C

Kapalı durumda güç tüketimi:

0,13 W

Hazır durumda güç tüketimi

(kapatılmamış durum):

0,13 W

* modele bağlı olarak



Kurulması ve bağlanması

Teslimat kapsamı

- Kurutma makinesi
- Kullanım ve kurulum kılavuzu
- Yün sepeti*
- Yoğuşma suyu tahliyesi*

Kurutma makinesinin kurulması ve bağlanması



Uyarı

Ölüm tehlikesi!

Kurutma makinesi elektrik akımıyla çalıştırılır, bu nedenle elektrik çarpması tehlikesi mevcuttur.

- Kurutma makinesinde görülür hasarlar olup olmadığını kontrol ediniz. Hasarlı bir kurutma makinesi çalıştırılmaz.
- Akım beslemesine bağlamadan önce tip plakası üzerindeki elektrik geriliminin prizdeki gerilim ile aynı olduğundan emin olunuz.
- Sadece  işaretine sahip yanlış elektrik akımı şalteri kullanınız.
- Elektrik kablosunun bükülmediğinden, sıkışmadığından veya ısı kaynaklarına ya da keskin kenarlara temas etmediğinden emin olunuz.



Uyarı

Çocuklar kendilerini kurutma makinesinin içine kilitleyebilir ve ölüm tehlikesi söz konusu olabilir!

Kurutma makinesini bir kapının veya sürgülü kapının arkasına yerleştirmeyiniz, kapı makine kapağının açılmasını bloke edebilir veya engelleyebilir.

* modele bağlı olarak

Dikkat!

Yaralanma tehlikesi

- Kurutma makinesini kaldırma sırasında ağırlığın fazla olması nedeniyle yaralanabilirsiniz. Kurutma makinesini kendi başınıza kaldırmayınız.
- Kurutma makinesinin keskin kenarları ellerinizi kesebilir. Kurutma makinesini keskin kenarlarından tutmayınız.
- Kurutma makinesinin dışarı uzanan parçaları kaldırma veya itme sırasında kırılabilir. Kurutma makinesini dışarı uzanan parçalarından tutup hareket ettirmeyiniz.

Dikkat!

Kurutma makinesinde veya kumaşlarda maddi hasar

- Kurutma makinesinde nakliyeden kaynaklanan hasarlar olup olmadığını kontrol ediniz. Hasarlı kurutma makinesini çalıştırmayınız.
- Kurutma makinesinde kalan su donabilir ve kurutma makinesine hasar verebilir. Kurutma makinesini donma tehlikesi olan yerlere kurmayınız.

Kurma sırasında dikkat ediniz:

- temiz, düz ve sağlam bir kuruma yüzeyine yerleştiriniz,
- elektrik fişi her zaman erişilebilir olmalıdır,
- kurutma makinesi hava girişi her zaman açık olmalı ve yeterince havalandırma olmalıdır,
- Kurutma makinesinin ortamını temiz tutunuz ve
- Kurutma makinesinin vidalı ayaklarının hizalandığından emin olunuz. Bunun için su terazisi kullanınız.

Kapak yuvasının değiştirilmesi

Değiştirme biçimi
Kapak yuvasını aşağıdaki gibi değiştiriniz:

1. Program seçme düğmesini kapalı pozisyonuna getiriniz, kurutma makinesini şebeke akımından ayırınız ve kapağı açınız.

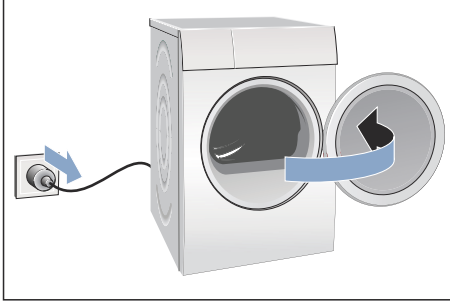

2. Kurutma makinesi üzerindeki civataları sökünüz ve ardından kurutma makinesi kapağını çıkartınız.
Bilgi: Bunun için sadece bir T20 (Torx) tornavidası kullanınız. Kapak yuvasını değiştirmek için başka alet kullanmayınız.

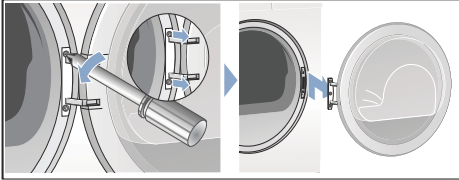

3. Kurutma makinesi kapağını dikkatlice düz bir zemine yerleştiriniz ve altına örneğin bir havlu sererek kapağın çizilmesine veya hasar görmesine engel olunuz.

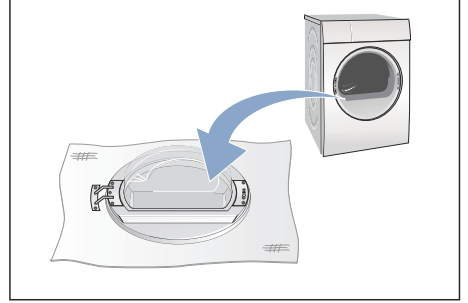

4. Kapak mafsalındaki civataları gevşetiniz ve bunları kurutma makinesi kapağından alınız.

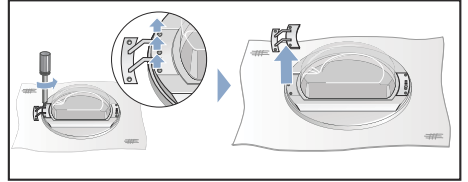

5. Kapak tutamağındaki civataları gevşetiniz ve bunları alınız.

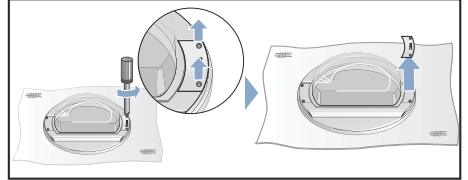

6. Kapak halkasının kilidini açınız.

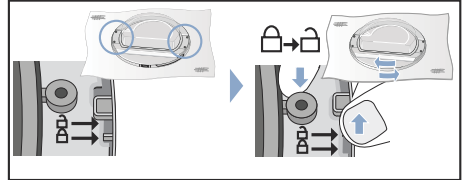

7. Şimdi kurutma makinesi kapağını kapak halkasından çıkarınız. Kurutma makinesi kapağını çeviriniz ve bunu yeniden uyacak biçimde kapak halkasına takınız.

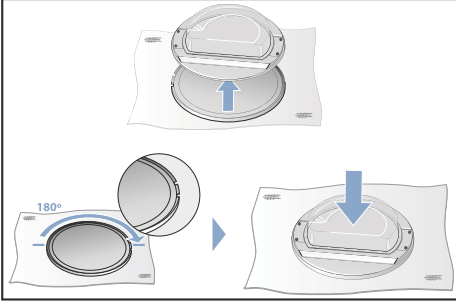

8. Üstteki ve alttaki cıvataları kurutma makinesi kapağından sökünüz.

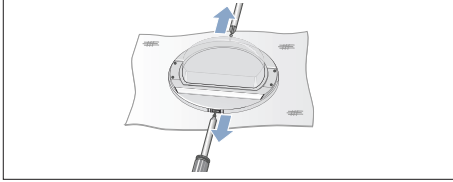

9. Kurutma makinesi kapağındaki halkalarını sökünüz.

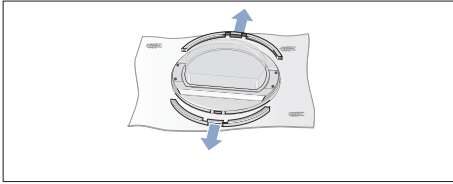

10. Halkaların pozisyonlarını değiştiriniz.

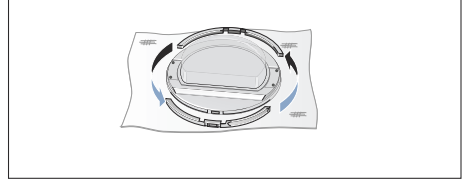

11. Halkaları kurutma makinesinin kapağına bastırınız.

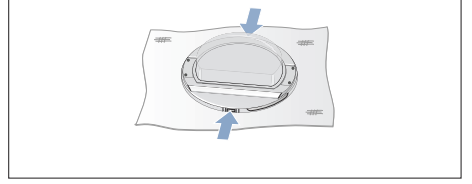

12. Halkaları yeniden kurutma makinesi kapağına vidalayınız.

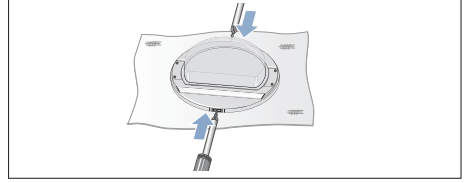

13. Kapak halkasını yeniden kilitleyiniz.

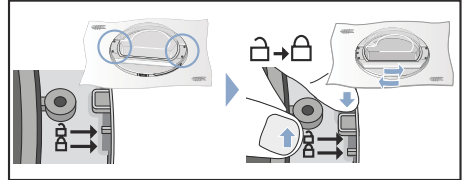

14. Kapak mafsalsını ve kapak tutamağını şekildeki gibi uygun biçimde yerleştiriniz ve bunları yeniden kurutma makinesi kapağına vidalayınız.

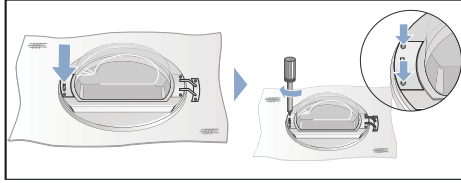
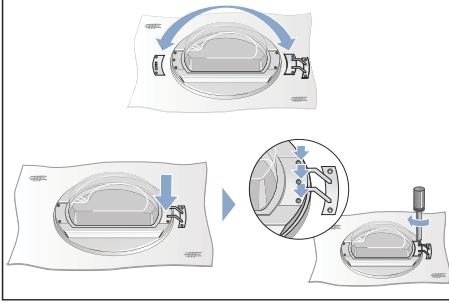

15. Kurutma makinesindeki kapak kilidinin kapağını çıkarınız ve bunu alınız.

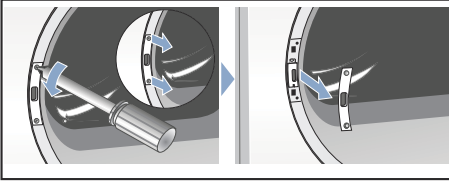

16. Kapak kilidini çıkartınız.

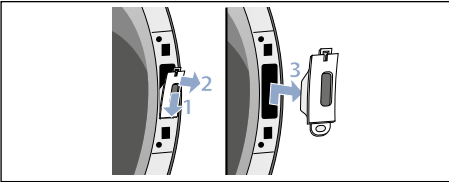

17. Kapak kilidini (1) kurutma makinesinin diğer tarafına yerleştiriniz ve kapağı (2) yeniden vidalayınız.

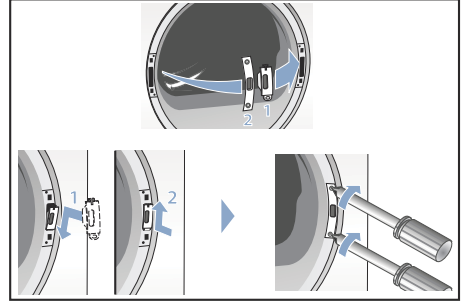

18. Şimdi kurutma makinesi kapağını yeniden vidalayınız.

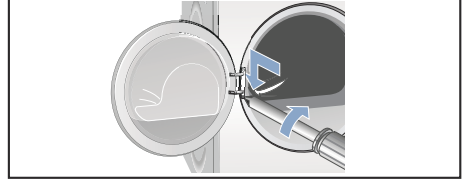

19. Şimdi kurutma makinesini yeniden elektrik şebekesine bağlayabilir, kapağı kapatabilir ve bir program başlatabilirsiniz.

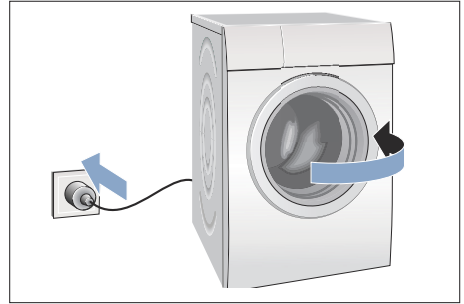

İsteğe bağlı aksesuarlar

Opsiyonel aksesuar sipariş ediniz*
Müşteri Hizmetlerinden:

■ **Yıkama-Kurutma-Sistemi bağlantı seti:**

Kurutma makinesi, yerden tasarruf etmek için aynı derinliğe ve genişliğe sahip uygun bir çamaşır makinesi üzerinde yerleştirilebilir.

Kurutucuyu mutlaka bu bağlantı sistemi ile çamaşır makinesinin üzerine sabitleyiniz.

Çıkarılabilir çalışma tezgahlı sipariş numarası: **WZ20400**;

Çıkarılabilir çalışma tezgahsız sipariş numarası: **WZ11410**;

■ **Platform:**

Kurutma makinenizi daha rahat doldurmak ve boşaltmak için bir platformla yükseltebilirsiniz.

Çamaşırları, platform çekmecesindeki entegre çamaşır sepetiyle taşıyabilirsiniz.

Sipariş numarası: **WZ20500**.

Taşıma ve donma koruması

1. Yoğuşma suyu kabını boşaltınız.
2. Program seçme düğmesini herhangi bir programa ayarlayınız.
3. Start tuşuna basınız.
4. 5 dakika bekleyiniz.
Bilgi: Yoğuşma suyu dışarı pompalanır.
5. Yoğuşma suyu kabını yeniden boşaltınız.
6. Kurutma makinesini kapatınız.

Bilgi: Su boşaltma yapılmasına rağmen kurutma makinesinde her zaman biraz su kalır.

Dikkat!

Kalan su dışarı akabilir ve maddi hasarlara neden olabilir.

Dik olarak taşıyınız.

Dikkat!

Kurutma makinesi soğutucu madde içerir ve hasar görebilir.

Kurutma makinesini işletmeye almadan önce iki saat aynı yerde durmasını bekleyiniz.

* modele bağlı olarak

Arızalarda onarım sipariři ve danışmanlık

TR 444 6688 (Çađrı merkezini sabit hatlardan aramanın bedeli şehir içi ücretlendirme, Cep telefonlarından ise kullanılan tarife göre deđişkenlik göstermektedir.)

Tüm ülkelere ait iletişim bilgilerini, ekteki müşteri hizmetleri dizininden bulabilirsiniz.

BSH Hausgeräte GmbH
Carl-Wery-Straße 34
81739 München
GERMANY
siemens-home.com



9001011561 (9503)