



SIEMENS



# Washing machine

WM16W640EU

[siemens-home.com/welcome](https://siemens-home.com/welcome)

hu Mosógép  
Használati- és felállítási útmutató

Register  
your  
product  
online

## Az új mosógépe

Ön egy Siemens márkájú mosógépet választott.

Kérjük, szánjon néhány percet az olvasásra, és ismerkedjen meg mosógépének előnyeivel.

A gyárunkból kikerülő minden mosógépet gondosan ellenőrzünk működés és kifogástalan állapot tekintetében, hogy megfeleljenek a Siemens márká magas minőségi színvonalának.

Termékeinkkel, tartozékokkal, pótalkatrészekkel és szolgáltatásokkal kapcsolatos további információkat a [www.siemens-home.com](http://www.siemens-home.com) oldalon talál vagy forduljon vevőszolgálati központjainkhoz.

Amennyiben a használati és felállítási útmutató különböző modelleket ismertet, a különbségekre a megfelelő pontokon utalások találhatók.



A mosógépet csak a jelen használati és felállítási útmutató elolvasása után helyezze üzembe!

## Alkalmazott szimbólumok és jelölések

### Figyelmeztetés!

Ez a szimbólum és figyelmeztetés egy lehetséges veszélyhelyzetre utal. Figyelmen kívül hagyása halálhoz vagy sérülésekhez vezethet.

### Figyelem!

Ez a figyelmeztetés egy lehetséges veszélyhelyzetre utal. Figyelmen kívül hagyása anyagi és/vagy környezeti károkhhoz vezethet.

### Útmutatás / tipp

Útmutatások a készülék optimális használatához / hasznos információk.

### 1. 2. 3. / a) b) c)

A teendők lépéseit számok és betűk jelölik.

■ / -

A felsorolásokat négyzet vagy kötőjel jelöli.

# Tartalomjegyzék

 <b>Rendeltetésszerű használat</b> . . . . . 5	 <b>Kiegészítő programbeállítások</b> . . . . . 23
 <b>Biztonsági útmutató</b> . . . . . 6	speedPerfect  . . . . . 23
Elektromos biztonság . . . . . 6	ecoPerfect  . . . . . 23
Sérülésveszély . . . . . 6	Előmosás . . . . . 24
Gyermekek biztonsága . . . . . 7	Plusz öblítés . . . . . 24
 <b>Környezetvédelem</b> . . . . . 8	Gyűrődésvédelem . . . . . 24
Csomagolás/kiselejtezett készülék . . . 8	 <b>A készülék kezelése</b> . . . . . 24
Megtakarítási tanácsok . . . . . 8	Mosógép előkészítése . . . . . 24
 <b>A legfontosabbak röviden</b> . . . . . 9	Készülék bekapcsolása/program választása . . . . . 24
 <b>A készülék megismerése</b> . . . . . 10	Ruhanemű behelyezése a dobba . . . 25
Mosógép . . . . . 10	A mosó- és ápolószer adagolása és betöltése . . . . . 25
Kezelőfelület . . . . . 11	Program gyári beállításainak módosítása . . . . . 26
Kijelző . . . . . 12	Kiegészítő programbeállítások kiválasztása . . . . . 26
 <b>Ruhanemű</b> . . . . . 14	Program indítása . . . . . 26
Ruhanemű előkészítése . . . . . 14	Gyerekszár . . . . . 26
Mosandó ruhanemű szétválogatása . . . . . 14	Ruha hozzáadása . . . . . 27
 <b>Mosószer</b> . . . . . 15	A program módosítása . . . . . 27
Helyes mosószerválasztás . . . . . 15	A program megszakítása . . . . . 27
Energia- és mosószer-megtakarítás . 15	Program vége öblítőtagnál . . . . . 27
 <b>Programtáblázat</b> . . . . . 16	Program vége . . . . . 27
Programok a programválasztón . . . 16	A ruha kivétele/a készülék kikapcsolása . . . . . 27
Keményítés . . . . . 21	 <b>Intelligens adagolórendszer</b> . . . 28
Festés/fehérítés . . . . . 21	Intelligens adagolórendszer a mosószer tartó fiókban . . . . . 28
Áztatás . . . . . 21	Üzembe helyezés/adagoló tartályok feltöltése . . . . . 28
 <b>Program gyári beállításai</b> . . . . . 22	Mindennapi használat során . . . . . 29
Hőmérséklet . . . . . 22	Alapbeállítások . . . . . 30
Centrifuga-fordulatszám . . . . . 22	Kézi adagolás . . . . . 31
Késleltetett indítás . . . . . 22	
i-Dos beállítások . . . . . 23	

	<b>Készülék beállításai . . . . .</b>	<b>32</b>		<b>Felállítás és csatlakoztatás . . .</b>	<b>43</b>
	Beállítási üzemmód bekapcsolása . . .	32		Csomagolás tartalma . . . . .	43
	Hangjelzés-erősség módosítása . . .	32		Biztonsági útmutató . . . . .	44
	A készülék automatikus kikapcsolásának be- és kikapcsolása . . . . .	32		Elhelyezési felület . . . . .	45
	Dob tisztítása tájékoztató jelzés be- és kikapcsolása . . . . .	33		Felállítás lábazatra vagy fagerendás födémen . . . . .	45
	Beállítási üzemmód befejezése . . . .	33		Fiókos állványra történő felállítás . . .	45
	<b>Érzékelők . . . . .</b>	<b>33</b>		A készülék beépítése konyhai szekrény sorba . . . . .	45
	Mennyiségautomatika . . . . .	33		Szállítási biztosítók eltávolítása . . . .	45
	Kiegyensúlyozatlanságot ellenőrző rendszer . . . . .	33		Tömlő- és vezeték hosszúságok . . . .	46
	Aquasensor . . . . .	33		Vízbevezetés . . . . .	47
	<b>Tisztítás és karbantartás . . . . .</b>	<b>33</b>		Vízelvezetés . . . . .	48
	A gép burkolata/kezelőmező . . . . .	34		Beállítás . . . . .	49
	Mosódob . . . . .	34		Villamos csatlakozás . . . . .	49
	Vízkömentesítés . . . . .	34		Az 1. mosás előtt . . . . .	50
	i-Dos mosószer tartó fiók és annak háza . . . . .	34		Szállítás . . . . .	51
	A mosóvízszivattyú eldugult, vészleeresztés . . . . .	36			
	Eldugult a lefolyótömlő a szifonnál . .	36			
	Eldugult a szűrő a vízbevezetésben .	37			
	<b>Mi a teendő zavar esetén? . . . .</b>	<b>37</b>			
	Vészkioldó . . . . .	37			
	Útmutatások a kijelzőn . . . . .	38			
	Mi a teendő zavar esetén? . . . . .	39			
	<b>Vevőszolgálat . . . . .</b>	<b>41</b>			
	<b>Fogyasztási értékek . . . . .</b>	<b>42</b>			
	Fő mosási programok energia- és vízfogyasztása, időtartama és maradék nedvességtartalma . . . . .	42			
	Leghatékonyabb programok pamuttextíliákhoz . . . . .	43			
	<b>Műszaki adatok . . . . .</b>	<b>43</b>			



## Rendeltetésszerű használat

- Kizárólag magánháztartásokban és háztartási környezetben használható.
- A mosógép géppel mosható textíliák és kézzel mosható gyapjú mosóvízben történő mosására alkalmas.
- Hideg ivóvízzel és mosógépben használható, kereskedelmi forgalomban kapható mosó- és ápolószerekkel történő használatra.
- Minden mosó- és segédanyag, ill. ápoló- és tisztítószer adagolásánál feltétlenül vegye figyelembe a gyártói útmutatásokat.
- A mosógépet 8 éven felüli gyermekek, valamint csökkent fizikai, érzékszervi, vagy mentális képességekkel, illetve kellő tapasztalattal és ismeretekkel nem rendelkező személyek is használhatják, amennyiben ez **felügyelet mellett** történik, vagy ha egy felelős személy **képzésben részesítette** őket.  
Gyermekek nem végezhetnek felügyelet nélkül tisztítási és karbantartási munkákat.
- A háziállatokat távol kell tartani a mosógéptől.

Olvassa el a használati és felállítási útmutatót, valamint a mosógéphez mellékelt minden más információt, és ennek megfelelően járjon el.

A dokumentációt őrizze meg későbbi felhasználás céljaira.



## Biztonsági útmutató

### Elektromos biztonság



#### Figyelmeztetés Életveszély!

A feszültségvezető részek érintései áramütés veszélye áll fenn.

- Soha ne fogja meg nedves kézzel a hálózati csatlakozódugót.
- A hálózati vezetéket mindig csak a csatlakozódugónál fogva húzza, soha ne a vezetéknél, mivel az megsérülhet.

### Sérülésveszély



#### Figyelmeztetés Sérülésveszély!

- Ha a mosógépet kiálló alkatrészeknél fogva (pl. betöltőablak) emelik meg, az alkatrészek letörhetnek és sérüléseket okozhatnak. Ne emelje meg a mosógépet kiálló alkatrészeinél fogva.
- A mosógépre való felmászás közben a munkalap eltörhet, és sérüléseket okozhat. Ne másszon fel a mosógépre.
- A mosógépre való támaszkodás/felülés közben a nyitott betöltőablak megbillentheti a mosógépet, és sérüléseket okozhat. Ne támaszkodjon a nyitott betöltőablakra.

- Ha a forgó dobba nyúl, megsérülhet a keze. Ne nyúljon a forgó dobba. Várja meg, amíg a dob már nem forog.



#### Figyelmeztetés Forrázásveszély!

Magas hőmérsékleten végzett mosásnál a forró mosóvízzel érintkezve (pl. a forró mosóvíz mosdókagylóba szivattyúzásakor) leforrázhatja magát.

Ne nyúljon a forró mosóvízbe.

## Gyermekek biztonsága

### **Figyelmeztetés** **Életveszély!**

A mosógép közelében játszva a gyermekek életveszélyes helyzetekbe kerülhetnek, vagy megsebesülhetnek.

- A gyermekeket nem szabad felügyelet nélkül a mosógépnél hagyni.
- Gyermekek nem játszhatnak a mosógéppel.

### **Figyelmeztetés** **Életveszély!**

A gyermekek bezárhatják magukat a készülékekbe, és életveszélybe kerülhetnek.

Az elhasznált készülékeknél:

- húzza ki a hálózati csatlakozódugót.
- vágja el a hálózati vezetékét, és a csatlakozódugóval együtt dobja ki.
- törje össze a betöltőablak zárját.

### **Figyelmeztetés** **Fulladásveszély!**

Játék közben a gyermekek csomagolóanyagokba/fóliákba és a csomagolás részeibe csavarhatják be magukat, vagy ezeket a fejükre húzhatják és megfulladhatnak.

A csomagolóanyagokat, fóliákat és csomagolási tartozékokat tartsa távol a gyermekektől.

### **Figyelmeztetés** **Mérgezés veszélye!**

A mosó- és ápolószerek elfogyasztva mérgezést okozhatnak.

A mosó- és ápolószereket tárolja gyermekektől elzárva.

### **Figyelmeztetés** **Szem-/bőrirritáció!**

A mosó- és ápolószerekkel való érintkezés szem-/bőrirritációt okozhat.

A mosó- és ápolószereket tárolja gyermekektől elzárva.

### **Figyelmeztetés** **Sérülésveszély!**

Magas hőmérsékleten végzett mosásnál a betöltőablak üvege felforrósodik.

Akadályozza meg, hogy a gyermekek megérintsék a betöltőablakot.

## Környezetvédelem

### Csomagolás/kiselejtett készülék



A csomagolást környezetbarát módon kell ártalmatlanítani.

Ez a készülék az elhasznált villamossági és elektronikai készülékekről szóló 2012/19/EU irányelvnek megfelelő jelölést kapott. Ez az irányelv a már nem használt készülékek visszavételének és hasznosításának EU-szerte érvényes kereteit határozza meg.

### Megtakarítási tanácsok

- Használja ki a mindenkori program maximális mosási mennyiségét. Programtáblázat → 16. oldal
- A normál szennyezettsgű mosnivalót előmosás nélkül mossa.
- Enyhén és normál mértékben szennyezett ruhanemű esetén energiát és mosószert takaríthat meg. → 15. oldal
- A mosószer **intelligens adagolórendszerrel** (i-Dos) történő adagolása hozzájárul a mosószert- és vízmegtakarításhoz.
- A választható hőmérsékletek a textíliák kezelési útmutatójára vonatkoznak. Az optimális energiamegtakarítás és mosási eredmény érdekében a gépen feltüntetett hőmérsékletek ezekről eltérhetnek.

- **Energia- és vízfogyasztási tudnivalók:** → 12. oldal  
A kijelzések tájékoztatnak a választott program energia- és vízfogyasztásáról. Minél több jelzőlámpa világít, annál magasabb a fogyasztás. Így összehasonlíthatja a különböző programok fogyasztását, és kiválaszthat egy energia- és víztakarékos programbeállítást.
- **Energiatakarékos üzemmód:** A kijelzőmező világítása néhány perc után kialszik, a ►|| gomb villog. A világítás bekapcsolásához nyomjon meg egy tetszőleges gombot. Az energiatakarékos üzemmód nem kapcsolódik be, ha egy program fut.
- **Automatikus kikapcsolás:** Ha a készüléket hosszabb ideig nem kezelik, akkor a program indítása előtt és a program vége után energiamegtakarítás céljából automatikusan kikapcsolhat. A készülék bekapcsolásához újra meg kell nyomni a főkapcsolót. A funkció be- és kikapcsolása → 32. oldal
- Ha a ruhát ezután ruhaszárító automatában szárítja meg, a szárítógép-gyártó útmutatásának megfelelően válassza meg a centrifuga-fordulatszámot.



## A legfontosabbak röviden

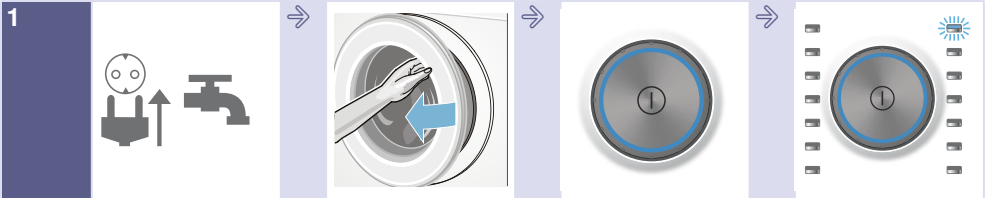

1  
Csatlakoztassa a hálózati csatlakozódugót. Nyissa ki a vízcsapot.

Nyissa ki a betöltőablakot.

Bekapcsoláshoz nyomja meg a 1 gombot.

Válasszon programot, pl. a következőt: **Pamut**.



2  
Válogassa szét a ruhaneműt.

Vegye figyelembe a maximális töltőtevényt (modelltől függően) a kijelzőmezőn.

Helyezze be a ruhaneműt a gépbe.

Zárja be a betöltőablakot.



3  
Szükség esetén módosítsa a program gyári beállításait, és/vagy válasszon kiegészítő beállításokat.

Indítsa el a programot.

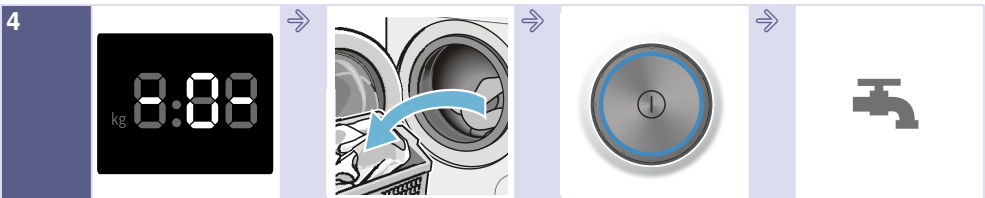

4  
Program vége

Nyissa ki a betöltőablakot, és vegye ki a ruhaneműt.

Kikapcsoláshoz nyomja meg a 1 gombot.

Zárja el a vízcsapot (AquaStop nélküli modelleknél).

## A készülék megismerése

### Mosógép

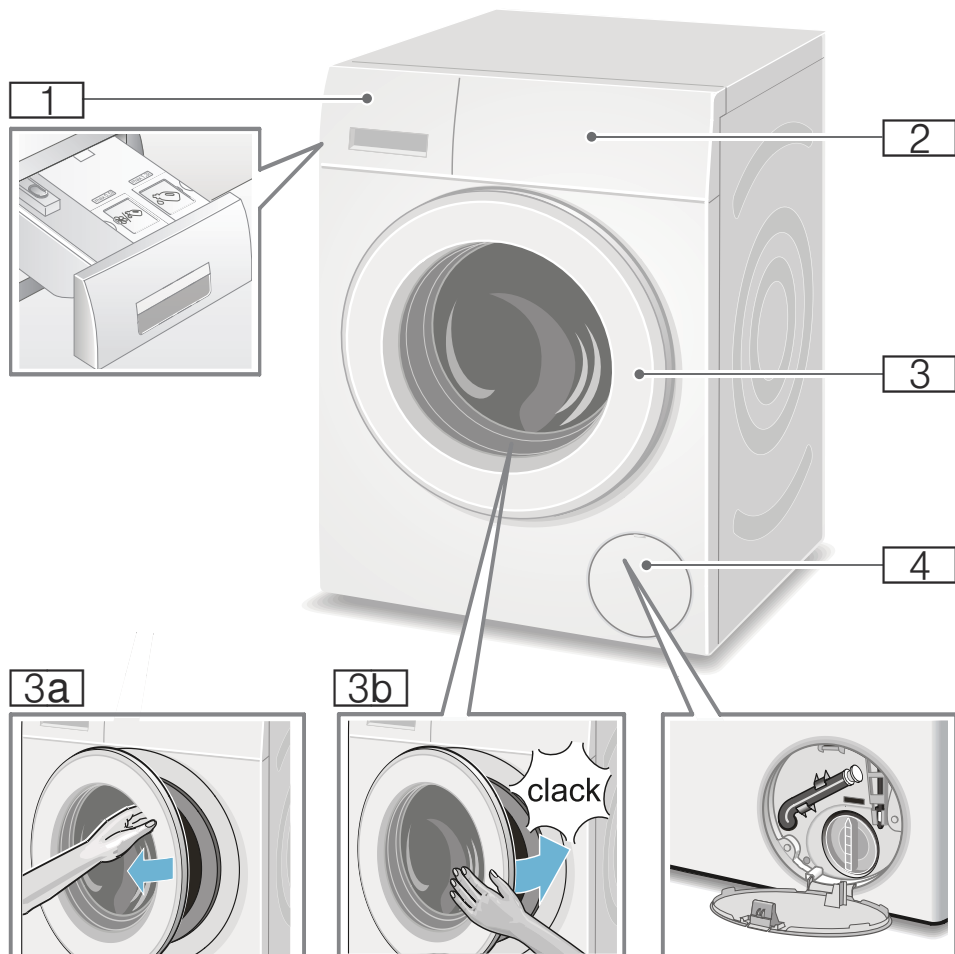

- 1** Mosószertartó fiók → 25. oldal
- 2** Kezelő- és kijelzőmező
- 3** Betöltőablak ablakfogantyúval
- 3a** A betöltőablak kinyitása
- 3b** A betöltőablak bezárása
- 4** Szervizfedél

## Kezelőfelület

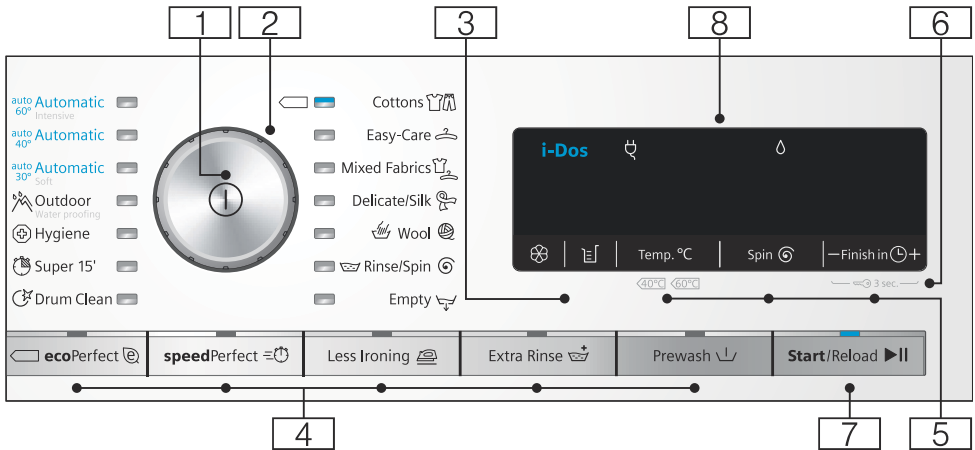

**Utasítás:** Minden gomb (a főkapcsoló kivételével) érzékeny, elég enyhén megérinteni.

### 1 Főkapcsoló

a mosógép be- és kikapcsolásához:  
Nyomja meg a 1 gombot.

### 2 Programválasztó

a program kiválasztásához:  
Programtáblázat → 16. oldal

### 3 i-Dos beállítások → 28. oldal

### 4 Kiegészítő programbeállítások:

→ 23. oldal

- speedPerfect
- ecoPerfect
- Előmosás (Prewash)
- Plusz öblítés (Extra Rinse)
- Gyűrődésvédelem (Less Ironing)

### 5 Program gyári beállításainak módosítása: → 22. oldal

- Hőmérséklet (Temp. °C),
- Centrifuga-fordulatszám (Spin),
- Késleltetett indítás idő (Finish in)

### 6 Gyerekzár (3 sec.)

a beállított funkciók véletlenszerű módosítása ellen be- és kikapcsolható:

Ehhez nyomja meg egyszerre a **Késleltetett indítás** (Finish in) + és - gombokat és tartsa nyomva kb. 3 másodpercig. → 26. oldal

### 7 ►|| gomb:

- a program elindításához
- a program félbeszakításához, pl. ruha hozzáadásakor → 27. oldal
- a program megszakításához → 27. oldal

### 8 Kijelzőmező a beállítások és információk számára. → 12. oldal

## Kijelző

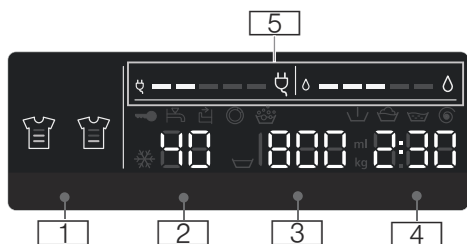

### Program gyári beállításai:

#### 1 i-Dos beállítások

- mosószer:
  - ▬ enyhén,
  - ▬▬ normál mértékben,
  - ▬▬▬ erősen szennyezett ruhaneműhöz → 23. oldal ,
- öblítő:
  - ▬ kissé,
  - ▬▬ normál mértékben,
  - ▬▬▬ nagyon puha ruhaneműhöz → 23. oldal ,
- automatikus adagolás kikapcsolva,
- villog, az adott tartály töltésszintje nem éri el a minimális szintet, töltse fel → 28. oldal

#### 2 Hőmérséklet , °C

- 90 ( = hideg)

#### 3 Centrifuga-fordulatszám,

- ford/perc,
  - , 0 - 1600\*;
  - \* max. centrifuga-fordulatszám, a választott programtól és modelltől függően,
- 0 = nincs centrifugálás, csak szivattyúzás → 22. oldal ,
- = öblítőstop → 22. oldal

#### 4 Késleltetett indítás idő





pl. 2:30;  
a program időtartama programválasztás szerint, h:min (óra:perc),

- **Befejezési idő kiválasztása**  
1 - 24 h;  
a program befejeződése ... h után (h=óra),
- **Alap adagolási mennyiség**  
10-200 ml → 30. oldal
- **Javaslat a betölthető mennyiségre**  
pl. kg 9\*;  
\* a választott programtól függően



#### 5 Energia- és vízfogyasztási tudnivalók: → 8. oldal

- -----  
vízfogyasztás kijelzése,
- -----  
energiafogyasztás kijelzése



**További tudnivalók****A program haladása:**

	Előmosás
	Mosás
	Öblítés
	Centrifugálás
- 0 -	Program vége
	Program vége öblítéstagnál
- P -	Szünet, pl. ruhanemű hozzáadásakor



**Mosószer tartó fiók:**

 világít	A mosószer tartó fiók ki van húzva.
 villog	A program elindítása után: A mosószer tartó fiók nincs teljesen betolva.



**Betöltőablak:**

 világít	A betöltőablak nyitható.
 villog	A program elindítása után: A betöltőablak nincs megfelelően becsukva.

**Vízcsap:**

 világít	Nincs kinyitva a vízcsap, vagy nincs víznyomás.
 villog	Túl alacsony a víznyomás (a program időtartama hosszabb lehet).

**Gyerekszár: → 26. oldal**

 világít	A gyerekszár be van kapcsolva.
 villog	A gyerekszár be van kapcsolva, a programválasztót elállították.

**Habfelismerés:**

 világít	→ 26. oldal
--	-------------

**Hibakijelzés:**

E: --	→ 38. oldal
-------	-------------

**Jelzések beállítása:**

0 - 4	→ 32. oldal
-------	-------------

**További tudnivalók**

A készülék **automatikus kikapcsolása:**

On OFF → 8. oldal , → 32. oldal



## Ruhanemű

### Ruhanemű előkészítése

#### Figyelem!

#### Készülékkárok/textíliák károsodása

Az idegen testek (pl. aprópénz, gemkapocs, tű, szeg) károsíthatják a ruhaneműt vagy a mosógép alkatrészeit.

Ezért a ruhaneműk előkészítésénél kövesse a következő tanácsokat:

- Ürítse ki a zsebeket.

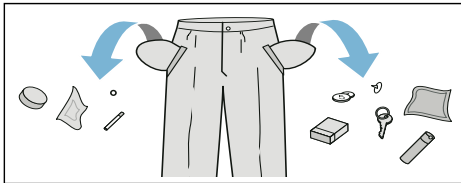

- Ügyeljen a fémtárgyakra (gemkapcsok, stb.), és távolítsa el azokat.
- Az érzékeny ruhadarabokat (harisnyát, kosaras melltartókat) hálóban/zacskóban kell mosni.
- A cipzárat húzza össze, a huzatgombokat gombolja össze.
- Kefélje ki a homokot a zsebekből és a hajtókákból.
- Távolítsa el a függönygörgőket vagy helyezze hálóba/zacskóba.

### Mosandó ruhanemű szétválogatása

A ruhaneműket válogassa szét a gyártó által a ruhacímkéken megadott tisztítási utasítások és adatok szerint:

- Szövet/szál típusa
- Szín

**Utasítás:** A ruhaneműk engedhetik a színüket. A fehér és a színes ruhaneműket mossa külön. Az új színes ruhaneműket az első alkalommal mossa elkülönítve.

- Szennyezettség  
A hasonló mértékben szennyezett ruhaneműket mossa együtt. Néhány példához a szennyezettség mértékére lásd → 15. oldal
  - **enyhén szennyezett:** nem szükséges előmosás, adott esetben válassza a **speedPerfect** =☺ beállítást
  - **normál**
  - **erősen szennyezett:** kevesebb ruhaneműt töltsön be, válasszon előmosást is tartalmazó programot
  - **foltos:** a még friss foltokat távolítsa el/kezelve folttisztítóval. Ezután nyomkodja meg szappanos vízzel, de ne dörzsölje. Végezetül a megfelelő programmal mossa ki a ruhadarabokat. A makacs/megszáradt foltok néha csak többszöri mosással távolíthatók el.
- A ruhacímkéken szereplő szimbólumok  
**Utasítás:** A szimbólumokban olvasható számok a maximálisan használható mosási hőmérsékletet jelentik.
  - ☺ normál mosási folyamatokhoz; pl. Pamut program
  - ☺ kímélő mosási folyamat szükséges; pl. Kímélő mosás program
  - ☺ rendkívül kíméletes mosási folyamat szükséges; pl. Finommosás/Selyem program
  - ☺ kézi mosáshoz; pl. ☺ Gyapjű program
  - ☒ A ruhaneműt ne mossa mosógépben.

## Mosószer

### Helyes mosószerválasztás

A helyes mosószerválasztás, a hőmérséklet és a ruhakezelés szempontjából az ápolási jelölés a döntő. → lásd még: [www.sartex.ch](http://www.sartex.ch)

A [www.cleanright.eu](http://www.cleanright.eu) weboldalon számos további információt talál a privat használatra alkalmas mosó-, ápoló- és tisztítoszerekről.

- **Általános mosószer optikai fehérítőszerrel**  
kifőzhető fehér, vászon vagy pamut ruhához  
Program: Pamut /  
Hideg - max. 90 °C
- **Színes ruhákhoz való mosószer fehérítő és optikai fehérítőszer nélkül**  
színes vászon vagy pamut ruhákhoz  
Program: Pamut /  
Hideg - max. 60 °C
- **Színes/finommosószer optikai fehérítőszer nélkül**  
színes ruhákhoz könnyen kezelhető elemi szálakból, műszálás textíliákból  
Program: Kímélő mosás /  
Hideg - max. 60 °C
- **Finommosószer**  
kényes, finom textíliákhoz, selyemhez vagy viszkózshoz  
Program: Finommosás/Selyem  
Hideg - max. 40 °C
- **Gyapjúmosószer**  
gyapjúhoz  
Program: Gyapjú /  
Hideg - max. 40 °C

### Energia- és mosószer-megtakarítás

Enyhén és normál mértékben szennyezett ruhanemű esetén energiát (mosási hőmérséklet csökkentése) és mosószert takaríthat meg.

Megtakarítás	Szennyezettség/tanács
<p>Csökkentett hőmérséklet és mosószermennyiség az adagolási ajánlásnak megfelelően</p>  <p>Hőmérséklet az ápolási címke szerint és mosószermennyiség adagolási javaslat/erős szennyezettség szerint</p>	<p><b>gyenge</b> Nem láthatók szennyeződések és foltok. A ruhanemű átvette a testszagot, pl.:</p> <ul style="list-style-type: none"> <li>■ könnyű nyári/sportruházat (néhány órán át viselve)</li> <li>■ pólók, ingek, blúzok (legfeljebb 1 napon át viselve)</li> <li>■ vendégágynemű és -törölközők (1 napig használva)</li> </ul> <p><b>normál</b> Szennyeződések láthatók/vagy néhány kisebb folt fedezhető fel, pl.:</p> <ul style="list-style-type: none"> <li>■ pólók, ingek, blúzok (átizzadva, többször viselve)</li> <li>■ törölközők, ágynemű (legfeljebb 1 hétig használva)</li> </ul> <p><b>erős</b> Szennyeződések és/vagy határozottan látható foltok, pl. törölközőruhák, babaholmi, munkaruha</p>

**Utasítás:** Minden mosó- és segédanyag, ill. ápoló- és tisztítószer adagolásánál feltétlenül vegye figyelembe a gyártói útmutatásokat és tanácsokat. → 25. oldal













# Programtáblázat

## Programok a programválasztón

Program/Ruhafajta/Tanácsok	Beállítások
<b>Programnév</b> A program rövid ismertetése, ill. annak leírása, hogy milyen textíliákhoz megfelelő.	max. betölthető mennyiség választható Hőmérséklet (☼ = hideg) választható Centrifuga-fordulatszám **; ☹ = öblítőstop, 0 = nincs centrifugálás, csak szivattyúzás választható kiegészítő programbeállítások automatikus adagolás választható a következőkhöz: folyékony mosószer (☒) öblítő (☼) be-/kikapcsolható ✓, nem választható -
<b>Pamut</b> (Cottons) strapabíró textíliák, kifőzhető pamut vagy vászon textíliák	max. 9 kg/5* kg ☼ - 90 °C ☹, 0-1600** ford/perc ecoPerfect ☼, speedPerfect ☹☹, Előmosás (Prewash ☽), Plusz öblítés (Extra Rinse ☹☹), Gyűrődésvédelem (Less Ironing ☹☹) mosószer ✓, öblítő ✓
<b>Utasítások</b> <ul style="list-style-type: none"> <li>Az <b>ecoPerfect</b> ☼ opciónál a mosási hőmérséklet alacsonyabb, mint a kiválasztott hőmérséklet. Ha a mosóvíz hőmérséklet elérése különösen kívánatos, akkor használja a programot az <b>ecoPerfect</b> ☼ opció nélkül, adott esetben magasabb hőmérséklettel.</li> <li>A <b>speedPerfect</b> ☹☹ beállítás az enyhén szennyezett ruhaneműk mosására szolgáló rövid program.</li> </ul>	
<b>Kímélő</b> (Easy-Care) műszálás vagy kevertszálás szövet textíliák	max. 4 kg ☼ ... 60 °C ☹, 0-1200 ford/perc ecoPerfect ☼, speedPerfect ☹☹, Előmosás (Prewash ☽), Plusz öblítés (Extra Rinse ☹☹), Gyűrődésvédelem (Less Ironing ☹☹) mosószer ✓, öblítő ✓
* csökkentett betölthető mennyiség a <b>speedPerfect</b> ☹☹ opciónál ** max. centrifuga-fordulatszám modelltől függően *** program modelltől függően	



Program/Ruhafajta/Tanácsok	Beállítások
<b>Vegyes</b> (Mixed Fabrics) pamut és műszálás ruhaneműkből álló vegyes töltet	max. 4 kg ❄ - 40 °C ☞, 0-1600** ford/perc ecoPerfect @, speedPerfect ≡☹, Előmosás (Prewash ☽), Plusz öblítés (Extra Rinse ☞), Gyűrődésvédelem (Less Ironing ☹)
<b>Finom / Selyem</b> (Delicate / Silk) kényes, mosható, pl. selyem, szatén, műszálás vagy kevertszálás szövet textíliákhoz (pl. selyemblúzok, -sálak) <b>Utasítás:</b> . Gépi mosáshoz megfelelő, finom textíliákhoz vagy selyemhez való mosószerrel kell használni.	max. 2 kg ❄ - 40 °C ☞, 0-800 ford/perc ecoPerfect @, speedPerfect ≡☹, Előmosás (Prewash ☽), Plusz öblítés (Extra Rinse ☞), Gyűrődésvédelem (Less Ironing ☹)
☞ <b>Gyapjú</b> (Wool) kézzel vagy géppel mosható gyapjú vagy gyapjút tartalmazó textíliák; különösen kímélő mosóprogram a ruhanemű összemelésének elkerülésére, hosszabb programszünetek (a textíliák a mosóvízben állnak) <b>Utasítások</b> <ul style="list-style-type: none"> <li>■ A gyapjú állati eredetű, pl. angóra, alpaka, láma, birka.</li> <li>■ Gépi mosáshoz megfelelő, gyapjúhoz való mosószerrel kell használni.</li> </ul>	max. 2 kg ❄ - 40 °C ☞, 0-800 ford/perc - mosószer -, öblítő ✓
<b>Szivattyúzás</b> (Empty) öblítővíz szivattyúzása, pl. a ☞ beállítás után (öblítóstop = utolsó centrifugálás nélkül)	- - - - mosószer -, öblítő -
* csökkentett betölthető mennyiség a <b>speedPerfect</b> ≡☹ opciónál ** max. centrifuga-fordulatszám modelltől függően *** program modelltől függően	

Program/Ruhafajta/Tanácsok	Beállítások
<b>Öblítés / Centrifugálás</b> (Rinse / Spin)	-
extra öblítés/centrifugálás választható fordulatszámmal	-
<b>Utasítás:</b> Gyárilag előre be van állítva ennél a programnál a <b>Plusz öblítés</b> (Extra Rinse  ) gomb. Amennyiben csak centrifugálásra van szükség, akkor ki kell kapcsolni a gombot.	 , 0-1600** ford/perc Gyűrődésvédelem (Less Ironing  ) mosószer -, öblítő ✓
<b>*** Dob tisztítása</b> (Drum Clean)	0 kg
Program a dob és a mosóvíztartály tisztításához és ápolásához, pl. az 1. mosás előtt, alacsony (40 °C és annál alacsonyabb) mosási hőmérsékleten végzett gyakori mosás esetén vagy hosszabb távollét utáni szagképződéskor. A <b>Dob tisztítása</b> jelzőlámpa villog, ha hosszabb ideje nem használt 60 °C-os vagy annál magasabb hőmérsékletű programot.	80, 90 °C 1200 ford/perc - mosószer -, öblítő -
<b>Utasítások</b>	
<ul style="list-style-type: none"> <li>■ Futtasson le egy programot ruhanemű nélkül.</li> <li>■ Ehhez általános mosóport vagy fehérítőtartalmú mosószert használjon. A habképződés elkerülése érdekében a gyártó által javasolt mosószermennyiségnek csak a felét használja. Ne használjon gyapjú- vagy finommosószert.</li> </ul>	
<b>Szuper 15</b> (Super 15')	max. 2 kg
extra rövid program, kb. 15 perc, enyhén szennyezett, kisebb adag ruhához	 - 40 °C 0-1200 ford/perc - mosószer ✓, öblítő ✓
<b>*** Farmer / Sötét ruhanemű</b> (Jeans / Dark Wash)	max. 3,5 kg
sötét pamut és sötét könnyen kezelhető textíliák; A textíliákat kifordítva kell mosni.	 - 40 °C  , 0-1200 ford/perc ecoPerfect  , speedPerfect  , Előmosás (Prewash  ), Plusz öblítés (Extra Rinse  ), Gyűrődésvédelem (Less Ironing  ) mosószer ✓, öblítő ✓
* csökkentett betölthető mennyiség a <b>speedPerfect</b>  opciónál	
** max. centrifuga-fordulatszám modellől függően	
*** program modellől függően	



Program/Ruhafajta/Tanácsok	Beállítások
<p>*** <b>Higiénia</b> (Hygiene)</p> <p>strapabíró pamut vagy vászon textíliák</p> <p><b>Utasítás:</b> . Különösen alkalmas magasabb higiéniai követelmények vagy különösen érzékeny bőr esetén, meghatározott hőmérséklet, magasabb vízszint és hosszabb öblítés mellett történő hosszabb mosás miatt.</p>	<p>max. 7 kg/5* kg</p> <p>✳ - 60 °C</p> <p>☑, 0-1600** ford/perc</p> <p>ecoPerfect @, speedPerfect ≡Ⓞ, Előmosás (Prewash Ⓞ), Plusz öblítés (Extra Rinse ☞), Gyűrődésvédelem (Less Ironing ☞)</p> <p>mosószer ✓, öblítő ✓</p>
<p>*** <b>Outdoor ruházat / Impregnálás</b> (Outdoor / Water proofing)</p> <p>membrános és víztaszító textíliákat tartalmazó időjárásálló és outdoor ruházat mosása és azt követő impregnálása</p> <ol style="list-style-type: none"> <li>Válassza ki a programot.</li> <li>Adagolja az outdoor textíliákhoz való speciális mosószert a ↻☞ kamrába.</li> <li>Nyomja meg a ►   gombot. A program leáll az utolsó öblítési fázis előtt.</li> <li>Töltsön impregnálószert (max. 170 ml-t) a ↻☞ kamrába.</li> <li>Nyomja meg a ►   gombot. A ruhanemű utókezelése a gyártói utasítások szerint.</li> </ol> <p><b>Utasítások</b></p> <ul style="list-style-type: none"> <li>Gépi mosáshoz alkalmas speciális mosószert használjon, amelyet a gyártói utasítások szerint adagoljon:</li> <li>A ruhaneműt nem szabad öblítővel kezelni.</li> <li>Mosás előtt a mosószertartó fiókot (minden kamrát) alaposan meg kell tisztítani az öblítőszer-maradványoktól.</li> </ul>	<p>max. 1 kg</p> <p>✳ - 40 °C</p> <p>☑, 0-800 ford/perc</p> <p>ecoPerfect @, speedPerfect ≡Ⓞ, Plusz öblítés (Extra Rinse ☞)</p> <p>mosószer -, öblítő -</p>
<p>*** <b>Outdoor ruházat</b> (Outdoor)</p> <p>membrános és víztaszító textíliákat tartalmazó időjárásálló és outdoor ruházat</p> <p><b>Utasítások</b></p> <ul style="list-style-type: none"> <li>Gépi mosáshoz alkalmas speciális mosószert használjon, amelyet a gyártói utasítások szerint adagoljon a ↻☞ kamrába.</li> <li>A ruhaneműt nem szabad öblítővel kezelni.</li> <li>Mosás előtt a mosószertartó fiókot (minden kamrát) alaposan meg kell tisztítani az öblítőszer-maradványoktól.</li> </ul>	<p>max. 2 kg</p> <p>✳ - 40 °C</p> <p>☑, 0-800 ford/perc</p> <p>ecoPerfect @, speedPerfect ≡Ⓞ, Plusz öblítés (Extra Rinse ☞)</p> <p>mosószer -, öblítő -</p>
<p>* csökkentett betölthető mennyiség a <b>speedPerfect</b> ≡Ⓞ opciónál</p> <p>** max. centrifuga-fordulatszám modelltől függően</p> <p>*** program modelltől függően</p>	

Program/Ruhafajta/Tanácsok	Beállítások
<p>*** <b>Sportruházat</b> (Sportswear)</p> <p>mikroszálás textíliák sportoláshoz és szabadidős tevékenységhez</p> <p><b>Utasítások</b></p> <ul style="list-style-type: none"> <li>A ruhaneműt nem szabad öblítővel kezelni.</li> <li>Mosás előtt a mosószertartó fiókot (minden kamrát) alaposan meg kell tisztítani az öblítőszer-maradványoktól.</li> </ul>	<p>max. 2 kg</p> <p>❄ - 40 °C</p> <p>☒, 0–800 ford/perc</p> <p>ecoPerfect ☉, speedPerfect ≡☺,</p> <p>Előmosás (Prewash ☒),</p> <p>Plusz öblítés (Extra Rinse ☒),</p> <p>Gyűrődésvédelem (Less Ironing ☒)</p> <p>mosószer -, öblítő -</p>
<p>*** <b>Éjszakai mosás</b> (Night Wash)</p> <p>különösen halk mosóprogram éjszakai mosáshoz, pamut, vászon, műszálás vagy kevertszálás szövet textíliákhoz alkalmas</p> <p><b>Utasítások</b></p> <ul style="list-style-type: none"> <li>A vége jelzésé ki van kapcsolva.</li> <li>Program vége utolsó centrifugálás nélkül. A program befejezéséhez válassza ki a centrifuga-fordulatszámot, vagy állítsa a programválasztót a Szivattyúzás programra. Majd nyomja meg a ►   gombot.</li> </ul>	<p>max. 4 kg</p> <p>❄ - 40 °C</p> <p>☒, 0–1200 ford/perc</p> <p>ecoPerfect ☉, speedPerfect ≡☺,</p> <p>Előmosás (Prewash ☒),</p> <p>Plusz öblítés (Extra Rinse ☒),</p> <p>Gyűrődésvédelem (Less Ironing ☒)</p> <p>mosószer ✓, öblítő ✓</p>
<p>*** <b>Paplan</b> (Duvet)</p> <p>géppel mosható, műszállal töltött textíliák, fejpárnák, steppelt és ágytakarók; alkalmas pehelytoll töltethez is</p> <p><b>Utasítás:</b> . A nagy darabokat külön mossa. Használjon finommosószert, és kérjük, vegye figyelembe a kezelési útmutatót. A mosószert takarékosan adagolja.</p>	<p>max. 2,5 kg</p> <p>❄ - 60 °C</p> <p>☒, 0–1200 ford/perc</p> <p>ecoPerfect ☉, speedPerfect ≡☺,</p> <p>Plusz öblítés (Extra Rinse ☒)</p> <p>mosószer -, öblítő -</p>
<p>*** <b>Auto 40°</b>(Automatic / auto 40°)</p> <p>strapabíró textíliák;</p> <p>A gép automatikusan meghatározza a szennyezettség mértékét és a textil fajtáját, és hozzáigazítja a mosási műveletet, valamint az intelligens adagolást.</p>	<p>max. 6 kg</p> <p>40 °C</p> <p>☒, 1400 ford/perc</p> <p>-</p> <p>mosószer ✓, öblítő ✓</p>
<p>*** <b>Auto 30°</b> (Automatic Soft / auto 30°)</p> <p>kíméletesebb ruhakezelés;</p> <p>A gép automatikusan meghatározza a szennyezettség mértékét és a textil fajtáját, és hozzáigazítja a mosási műveletet, valamint az intelligens adagolást.</p>	<p>max. 3,5 kg</p> <p>30 °C</p> <p>☒, 1000 ford/perc</p> <p>-</p> <p>mosószer ✓, öblítő ✓</p>
<p>* csökkentett betölthető mennyiség a <b>speedPerfect</b> ≡☺ opciónál</p> <p>** max. centrifuga-fordulatszám modelltől függően</p> <p>*** program modelltől függően</p>	

Program/Ruhafajta/Tanácsok	Beállítások
<p>*** <b>Auto 60°</b> (Automatic Intensive / auto 60°) intenzívebb ruhakezelés; A gép automatikusan meghatározza a szennyezettség mértékét és a textil fajtáját, és hozzáigazítja a mosási műveletet, valamint az intelligens adagolást.</p>	<p>max. 6 kg 60 °C ☒, 1400 ford/perc - mosószer ✓, öblítő ✓</p>
<p><b>Ing / Blúz</b> (Shirt / Blouses) vasalást nem igénylő pamut, vászon, műszálás vagy kevertszálás szövet ingek/blúzok</p> <p><b>Utasítások</b></p> <ul style="list-style-type: none"> <li>■ A <b>Gyűrődésvédelem</b> (Less Ironing ☒) opciónál az ingeket/blúzokat csak csekély mértékben kicentrifugálva, vízesen kell felakasztani. —&gt; A ruhanemű magától kisimul.</li> <li>■ A selyemből, kényes anyagból készült ingeket/blúzokat a <b>Finom / Selyem</b> (Delicate / Silk) programmal mossa.</li> </ul>	<p>max. 2 kg ✳ - 60 °C ☒, 0-800 ford/perc ecoPerfect ☒, speedPerfect ☒, Előmosás (Prewash ☒), Plusz öblítés (Extra Rinse ☒), Gyűrődésvédelem (Less Ironing ☒) mosószer ✓, öblítő ✓</p>
<p>* csökkentett betölthető mennyiség a <b>speedPerfect</b> ☒ opciónál ** max. centrifuga-fordulatszám modelltől függően *** program modelltől függően</p>	

## Keményítés

**Utasítás:** A ruhaneműt ne kezelje öblítővel.



1. Kapcsolja be a készüléket.
2. Válassza ki az **Öblítés** programot.
3. A folyékony keményítőt a gyártó adatai szerint, kézzel adagolja a   kamrába (adott esetben előzőleg ki kell tisztítani).
4. Nyomja meg a ►► gombot.

## Festés/fehérítés

Festés csak a háztartásban szokásos mértékben. A só megtámadhatja a nemesacélt! Vegye figyelembe a festék gyártójának előírásait.

**Ne** fehéritse a mosógépben a ruhát.

## Áztatás

1. Kapcsolja be a készüléket.
2. Válassza ki a **Pamut 30 °C** programot.
3. A mosószert az i-Dos adagolással vagy a gyártó adatai szerint töltsse be a   kamrába.
4. Nyomja meg a ►► gombot. A program elindul.
5. Kb. 10 perc múlva nyomja meg a ►► gombot a program megállításához.
6. A kívánt áztatási idő letelte után nyomja meg újra a ►► gombot, ha folytatni szeretné a programot, vagy módosítsa a programot.

### Utasítások

- Azonos színű ruhaneműt töltsön a mosógépbe.
- Nem szükséges kiegészítő mosószer, a készülék az áztató vizet használja mosásra.

## **P+** Program gyári beállításai

A program gyári beállításai a program kiválasztása után megjelennek a kijelzőmezőn.

A gyári beállítások módosíthatók.

A programtól függően választható programbeállítások áttekintését lásd

→ 16. oldal .

### Hőmérséklet

(Temp. °C)

A program előtt és alatt a program előrehaladásától függően módosíthatja a beállított hőmérsékletet.

A maximálisan beállítható hőmérséklet a választott programtól függ.

### Centrifuga-fordulatszám

(Spin Ⓞ)

A program előtt és alatt a program előrehaladásától függően módosíthatja a centrifuga-fordulatszámot (ford/percbe, azaz percenkénti fordulatszámban).

**0 beállítás:** Utolsó centrifugálás nélkül, csak szivattyúzás. A ruhanemű nedvesen a dobban marad, pl. olyan ruhaneműk esetén, amelyeknél nincs szükség centrifugálásra.

**Beállítás** ☹: öblítőstop = záró centrifugálás nélkül, a ruhanemű az utolsó öblítés után a vízben marad.

Az öblítőstop lehetőséget választhatja a gyűrődésképződés elkerülésére, ha a ruhaneműt a program végén nem veszi ki azonnal.

A program folytatásához/befejezéséhez  
→ 27. oldal

A maximálisan beállítható fordulatszám a választott programtól és a modelltől függ.

### Késleltetett indítás

(Finish in ☹)

**A program indítása előtt** a program vége (késleltetett indítás időpontja) óránkénti lépésekben (h = óra), maximum 24 óráig előválasztható.

Ehhez:

1. Válassza ki a programot.  
A kiválasztott program programideje, pl. **2:30** (óra:perc) jelenik meg.
2. Nyomja meg annyiszor a **Késleltetett indítás** gombot, amíg a kijelzőmezőn a kívánt számú óra nem látható.  
**Utasítás:** A **Késleltetett indítás +** gombbal lehet a beállítási értékeket növelni, a **Késleltetett indítás -** gombbal pedig csökkenteni.
3. Nyomja meg a ►|| gombot.  
A program elindul.  
A kijelzőmezőn a kiválasztott óraszám, pl. **8h** jelenik meg, és ez az érték csökken, amíg a mosóprogram el nem kezdődik. Ezután a programidő jelenik meg.

**Utasítás:** A programidő automatikusan beállítódik a futó programnál. A programok gyári beállításain és beállításain végrehajtott módosítások a programidő megváltozását is eredményezik.

**A program indítása után** (ha ki van választva a Késleltetett indítás időpontja és a mosóprogram még nem indult el) a következőképpen módosíthatja az előzetesen kiválasztott óraszámot:

1. Nyomja meg a ►|| gombot.
2. Módosítsa az óraszámot a **Késleltetett indítás -** vagy **+** gombbal.
3. Nyomja meg a ►|| gombot.





**A program indítása után** szükség esetén hozzáadhat vagy kivehet ruhaneműket. → *27. oldal*

## i-Dos beállítások

Mosógépe intelligens adagolórendszerrel van felszerelve folyékony mosószer és öblítő számára.





A mosószer és öblítő adagolása a mosógép legtöbb programjánál automatikusan történik. → *16. oldal*

Gyárilag a következő van beállítva:

- i-Dos  :   
mosószer enyhén szennyezett ruhaneműhöz
- i-Dos  :   
öblítő normál puhaságú ruhaneműhöz

## i-Dos mosószerekhez





### Adagolási intenzitások

-  erős: különösen szennyezett, ill. foltos ruhanemű
-  közepes: normál mértékben szennyezett ruhanemű
-  gyenge: enyhén szennyezett ruhanemű
-  automatikus adagolás nincs kiválasztva, kézi adagolás → *31. oldal*

A mosóprogram elindulása előtt módosíthatja az automatikus mosószer-adagolás beállításait. A szennyezettségi fokokkal kapcsolatos tudnivalókhöz lásd → *15. oldal*

## i-Dos öblítőkhöz

### Adagolási intenzitások

-  erős: különösen puha ruhanemű
-  közepes: normál puhaságú ruhanemű
-  gyenge: kevésbé puha ruhanemű
-  automatikus adagolás nincs kiválasztva

A program előrehaladásától függően módosíthatja az automatikus öblítőadagolás beállításait.

## **P+** Kiegészítő programbeállítások

A programtól függően választható kiegészítő beállítások áttekintését lásd → *16. oldal*.

### speedPerfect

Rövidebb idő alatti mosáshoz azonos mosási teljesítmény mellett, azonban nagyobb energiafogyasztással a választott, speedPerfect  beállítás nélküli programhoz képest.

**Utasítás:** Ne lépje túl a maximális ruhamennyiséget.  
Programtáblázat → *16. oldal*

### ecoPerfect

Energetikailag optimalizált mosás a hőmérséklet csökkentésével, azonos mosási teljesítmény mellett a választott, ecoPerfect  beállítás nélküli programhoz képest.

## Előmosás

(Prewash )

Erősen szennyezett ruhaneműhöz.

### Utasítások

- **Bekapcsolt intelligens adagolás** esetén a mosószer adagolása az elő- és főmosáshoz automatikusan történik. A túladagolás elkerülése érdekében válassza a **közepes i-Dos** adagolást.
- **Kézi adagolás** esetén ossza el a mosószert az elő- és főmosáshoz. Az előmosáshoz szükséges mosószert tegye a dobba, a főmosás mosószert pedig töltsse a  kamrába.

## Plusz öblítés

(Extra Rinse )

Kiegészítő öblítés különösen érzékeny bőruéknek és/vagy olyan területeken, ahol nagyon lágy a víz.

## Gyűrődésvédelem

(Less Ironing )

Csökkenti a gyűrődések kialakulását a speciális centrifugálást követő fellazítással és a csökkentett centrifuga-fordulatszámmal.

**Utasítás:** A ruhaneműben több nedvesség marad.



## A készülék kezelése

### Mosógép előkészítése

**Utasítás:** A mosógépet **szakszerűen kell felállítani** és **csatlakoztatni**. Lásd → 43. oldal

1. Csatlakoztassa a hálózati csatlakozódugót.
2. Nyissa ki a vízcsapot.
3. Nyissa ki a betöltőablakot.
4. Ellenőrizze, hogy a dob teljesen kiürült-e. Szükség esetén ürítse ki.

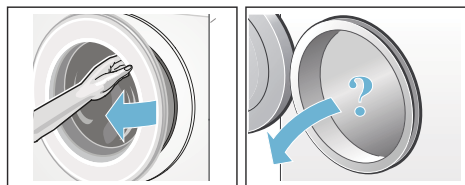

### Készülék bekapcsolása/ program választása

Nyomja meg a ① gombot. A készülék be van kapcsolva.

Ezt követően mindig a gyárilag előre beállított **Pamut** program jelenik meg.

Használhatja ezt a programot, vagy választhat egy másik programot. A programválasztó mindkét irányba forgatható.

**Utasítás:** Ha bekapcsolta a gyerekszárat, akkor azt ki kell kapcsolnia, mielőtt beállít egy másik programot. → 26. oldal

A programválasztó jelzőlámpája világít, és a kijelzőmezőn megjelennek a kiválasztott **program gyári beállításai**:

- hőmérséklet,
- centrifuga-fordulatszám,
- a maximális ruhamennyiség és a programidő felváltva,



- a i-Dos beállítások jelzőlámpái, ha ki van választva az intelligens adagolás, valamint
- a víz- és energiafogyasztási tudnivalók.

**Belső dobvilágítással** rendelkező készülékekénél:

A készülék bekapcsolása után, a betöltőablak kinyitása és becsukása után, valamint a program indítása után bekapcsol a dob világítása. A világítás önműködően kikapcsol.

## Ruhanemű behelyezése a dobba

### Figyelmeztetés Életveszély!

Oldószer tartalmú tisztítószerrel, pl. folteltávolítóval vagy mosóbenzinnel előkezelt ruhadarabok betöltés után robbanást okozhatnak.

A ruhadarabokat előzőleg alaposan öblítse ki kézzel.

### Utasítások

- Keverje a nagy és kicsi ruhadarabokat. A különböző méretű ruhadarabok elosztása jobb centrifugálást eredményez. Az elkülönülő ruhadarabok kiegyensúlyozatlanságot okozhatnak.
  - Ügyeljen a megadott maximális betölthető mennyiségre. A túltöltés rontja a mosási eredményt és elősegíti a gyűrődések képződését.
1. Az előzetesen szétválogatott ruhadarabokat széthajtogatva helyezze a mosódobba.

2. Ügyeljen arra, hogy ne akadjon be ruhanemű a betöltőablak és a tömítőgallér közé, majd zárja be a betöltőablakot.

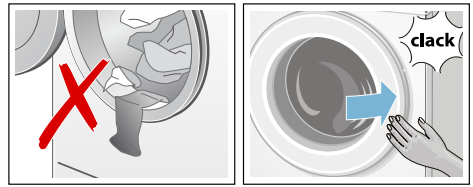



A ► gomb jelzőlámpája villog, és a kijelzőmezőn megjelennek a program beállításai.



## A mosó- és ápolószer adagolása és betöltése

A mosószer és öblítő adagolása a mosógép legtöbb programjánál automatikusan történik.

Az intelligens adagolás minden engedélyezett programban gyárilag előre be van állítva.

Használhatja vagy módosíthatja ezeket a gyári beállításokat. → 23. oldal

Az intelligens adagolás kiegészítéseként szükség esetén kézzel mosási segédanyagot (pl. folteltávolító sót) lehet hozzáadni a   kamrán keresztül. → 31. oldal

Az olyan programoknál, amelyeknél nem lehetséges intelligens adagolás, vagy nem kívánja azt használni (ekkor az intelligens adagolást  (ki) helyzetbe kell állítani), a mosószert a   kamrába kell hozzáadni. → 31. oldal

## Program gyári beállításainak módosítása

A mosáshoz használhatja vagy módosíthatja a gyári beállításokat.

Ehhez addig nyomja a megfelelő gombot, amíg meg nem jelenik a kívánt beállítás.

**Utasítás:** Ha hosszabb ideig nyomva tartja a gombot, akkor a beállítási értékek automatikusan végigfutnak az utolsó értékig. Akkor nyomja meg újból a gombot, és ismét módosíthatja a beállítási értékeket.

A beállítások megerősítés nélkül is aktívak.

### Utasítások

- Az i-Dos beállítások a következő módosításig a mosógép kikapcsolása esetén is megmaradnak.
- A többi programbeállítás a mosógép kikapcsolásakor törlődik.

Program gyári beállításai → 22. oldal

## Kiegészítő programbeállítások kiválasztása

A kiegészítő beállítások kiválasztásával még jobban hozzáigazíthatja szükségleteihez a mosási folyamatot.

A beállítások a program előrehaladásától függően be- és kikapcsolhatók.

A gombok jelzőlámpái világítanak, ha a beállítás aktív.

A beállítások a mosógép kikapcsolása után törlődnek.

Kiegészítő programbeállítások  
→ 23. oldal

## Program indítása

Nyomja meg a ►|| gombot. A jelzőlámpa világít, és a program elindul.

A program futása közben a kijelzőmezőn megjelenik a késleltetett indítás ideje, illetve a mosási program indulása után a programidő és a program előrehaladásáról tájékoztató szimbólumok.

Kijelzőmező → 12. oldal

### Utasítás: Habfelismerés

Amennyiben a kijelzőmezőn még a ☼ szimbólum is világít, akkor a mosógép túl sok habot észlelt a mosóprogram futása közben, és automatikusan beiktatott kiegészítő öblítési fázisokat a habzás megszüntetésére. Adagoljon kevesebb mosószert, amikor legközelebb azonos mennyiségű ruhát mos.

Ha biztosítani szeretné a programot a véletlen elállítás ellen, válassza a gyerekzárát az alábbiakban leírt módon.

## Gyerekzár

(☹ 3 sec.)

A mosógépet biztosítani lehet a beállított funkciók véletlen megváltoztatása ellen. Ehhez kapcsolja be a gyerekzárát.

A **be- és kikapcsoláshoz** kb. 3 másodpercig egyidejűleg érintse meg és tartsa nyomva a **Késleltetett indítás** - és + gombokat. A kijelzőmezőn megjelenik a ☹ szimbólum.

- ☹ világít: a gyerekzár be van kapcsolva.
- ☹ rövid ideig villog: a gyerekzár be van kapcsolva, és a programválasztót elforgatták, vagy megnyomtak egy gombot.

**Utasítás:** A gyerekszár a mosógép kikapcsolása esetén sem törlődik. Tehát a következő programválasztás előtt ki kell kapcsolni a gyerekszárát.

## Ruha hozzáadása

A program indítása után szükség esetén hozzáadhat vagy kivehet ruhaneműket.

Ehhez nyomja meg a ►|| gombot.

A ►|| gomb jelzőlámpája villog, és a gép ellenőrzi, hogy lehetséges-e a ruha hozzáadás.

Ha a kijelzőmezőn:

- **egyszerre** világít a - P - és a ☉ szimbólum, akkor lehetséges a ruha hozzáadás.
- a - P - világít, akkor a ruha hozzáadás nem lehetséges.

**A program folytatásához nyomja meg a ►|| gombot.** A program automatikusan folytatódik.

## Utasítások

- Ruháhozadás közben ne hagyja hosszabb ideig nyitva a betöltőablakot – a ruhaneműből távozó víz kifolyhat.
- Magas vízszint, magas hőmérséklet vagy forgó dob esetén a betöltőablak biztonsági okokból zárva marad, és nem lehetséges a ruha hozzáadás.
- A ruhamennyiség-kijelző ruha hozzáadásnál nem aktív.

## A program módosítása

Ha véletlenül nem jó programot indított el, akkor a következőképpen módosíthatja a programot:

1. Nyomja meg a ►|| gombot.
2. Válasszon másik programot.
3. Nyomja meg a ►|| gombot. Az új program előlről kezdődik.

## A program megszakítása

Magas hőmérsékletű programok esetében:

1. Nyomja meg a ►|| gombot.
2. Hűtse le a ruhát: válassza az **Öblítés** programot.
3. Nyomja meg a ►|| gombot.

Alacsony hőmérsékletű programok esetében:

1. Nyomja meg a ►|| gombot.
2. Válassza a következő programot: **Centrifugálás** vagy **Szivattyúzás**.
3. Nyomja meg a ►|| gombot.

## Program vége öblítőstopnál

A kijelzőmezőn villog a ☒ szimbólum, és megjelenik a kiválasztott program alapértelmezett centrifuga-fordulatszama és hátralevő programideje.

Folytassa a programot a következőképpen:

- Nyomja meg a ►|| gombot, vagy
- módosítsa a centrifuga-fordulatszámot, illetve a programválasztót állítsa a **Szivattyúzás** programra, majd nyomja meg a ►|| gombot.

## Program vége

A kijelzőmezőn megjelenik a - 0 - és a ☉. A ►|| gomb jelzőlámpája nem világít.

## A ruha kivétele/a készülék kikapcsolása

1. Nyissa ki a betöltőablakot, és vegye ki a ruhaneműt.
2. Nyomja meg a ① gombot. A készülék ki van kapcsolva.
3. Zárja el a vízcsapot.

**Utasítás:** Aquastop funkcióval rendelkező modelleknél nem szükséges.

## Utasítások

- Ne felejtse el a ruhadarabokat a dobban. A következő mosáskor összemehetnek vagy elszínezhetnek valami mást.
- Távolítsa el a dobból és a gumi tömítógallérból az esetleges idegen testeket – korrózióveszély.
- Törölje szárazra a tömítógallért.

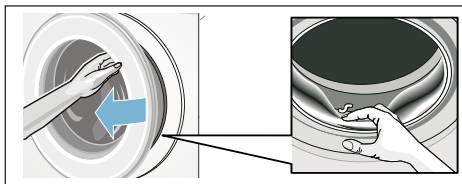

- A betöltőablakot és a mosószertartó fiókot hagyja nyitva, hogy a maradék víz kiszáradhasson. → 33. oldal
- Mindig várja meg a program végét, mivel program közben a készülék le van zárva. Ezután kapcsolja be a készüléket, és várja meg a kioldást.
- Ha a program végén a kijelzőmező kialszik, akkor az energiatakarékos üzemmód aktív. A bekapcsoláshoz nyomjon meg egy tetszőleges gombot.



i-DOS

## Intelligens adagolórendszer



### Intelligens adagolórendszer a mosószertartó fiókban

**i-Dos** intelligens adagolórendszer

Mosógépe intelligens adagolórendszerrel van felszerelve folyékony mosószertartó és öblítő számára.

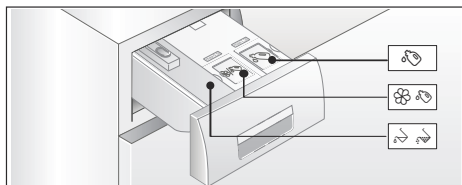
Ehhez az i-Dos  és  tartály áll a rendelkezésére a mosószertartó fiókban.



- 1  tartály (1,3 l) folyékony mosószertartóhoz
- 2  tartály (0,5 l) öblítőhöz
- 3  kamra kézi adagoláshoz  
→ 31. oldal

A választott programtól és beállításoktól függően az i-Dos tartályokból az optimális mennyiségű mosószert/öblítőt kerül adagolásra.

### Üzembe helyezés/ adagolótartályok feltöltése

A mosó- és ápolószerek kiválasztásánál vegye figyelembe a gyártói útmutatásokat. Folyékony és gél állagú általános, univerzális és színes ruhákhoz való mosószereket ajánlunk minden, gépben mosható, pamut és műszál színes textilárhoz.

## Utasítások

- Csak olyan önmagában folyékony termékeket és géleket használjon, amelyeknek a mosószertartó fiókba való adagolását a gyártó ajánlja.
- Ne keverje a különböző folyékony mosószereket. A folyékony mosószerek cseréjekor (típus, gyártó stb.) maradéktalanul ürítse ki és tisztítsa ki az adagolótartályt.  
→ 34. oldal
- Ne használjon oldószert tartalmazó, maró hatású vagy gázt felszabadító szereket (pl. folyékony fehérítőt).
- Ne keverje össze a mosószert és az öblítőt.
- Ne használjon túltárolt és nagyon besűrűsödött termékeket.
- A kiszáradás elkerülése érdekében ne hagyja hosszabb ideig nyitva a töltőfedelelet.

## Adagolótartályok feltöltése:

A mosószertartó fiókban található adagolótartályokat megfelelő töltőfedél jelöli:

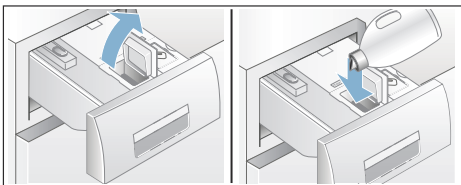

-  általános/univerzális mosószertartály
-  öblítőtartály

1. Húzza ki a mosószertartó fiókot.
2. Nyissa ki a töltőfedelelet.
3. Töltse be a mosószert/öblítőt. Ne töltse a **max** jelölés fölé.



4. Csukja le a töltőfedelelet.
5. A mosószertartó fiókot lassan, teljesen tolja be.

A teljesen betöltött mosószertartó fiók bekapcsolt készülék esetén a következőkből látható:

- A hozzátartozó kijelzés világít a kiválasztott i-Dos , i-Dos  intelligens adagolás esetén.
- A kijelzés egyszer felvillan és utána kialszik, ha az intelligens adagolás nincs kiválasztva.
- A kijelzőmezőn kialszik a  szimbólum.

## Mindennapi használat során

### Világító kijelzések a kijelzőmezőn:

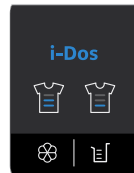

- A kijelzés **világít**, ha ki van választva a tartály számára az intelligens adagolás.
- A kijelzés **villog**, ha bekapcsolt intelligens adagolásnál a töltésszint nem éri el minimális szintet a tartályban.

## Intelligens adagolás be-/kikapcsolása és az adagolási intenzitás hozzáigazítása:

A mosószer és öblítő intelligens adagolása minden engedélyezett programban gyárilag előre be van kapcsolva.

Programtáblázat → 16. oldal

A mosószer adagolási intenzitása  $\mathbb{1}$  enyhére (enyhén szennyezett ruhanemű), az öblítő  $\otimes$  pedig közepesre (normál puhaságú ruhanemű) van előre beállítva, és programonként egyénileg módosítható. → 23. oldal

Az intelligens adagolás kiegészítéseként szükség esetén kézzel mosási segédanyagot (pl. folttisztító sót) lehet hozzáadni a  $\rightarrow$   $\rightarrow$  kamrán keresztül. → 31. oldal

**Utasítás:** A kiválasztás (be/ki), valamint az i-Dos  $\otimes$  és i-Dos  $\mathbb{1}$  választott adagolási intenzitása akkor is megmarad programonként a következő módosításig, ha a mosógépet kikapcsolják.

### Mosószer/öblítő utántöltése:

A hozzátartozó világító kijelzés villogása bekapcsolt intelligens adagolás esetén jelzi, hogy a töltésszint nem éri el minimális szintet. A tartalom még kb. 3 mosásra elegendő.

Ugyanolyan mosószert vagy öblítőt bármikor utána lehet tölteni. A termék/gyártó váltása esetén ajánlatos előzőleg kitisztítani a tartályokat. → 34. oldal

Szükség esetén hozzá kell igazítani az alap adagolási mennyiséget.

## Alapbeállítások

### Az alap adagolási mennyiségek megfelelnek:

- **Mosószereknél:** a normál szennyezettségre vonatkozó gyártói ajánlásnak és a helyi vízkeménységnek.
- **Öblítőknél:** a közepes puhaságra vonatkozó gyártói ajánlásnak.

Az erre vonatkozó adatokat megtalálja a mosószer/öblítő csomagolási címkéjén, vagy kérdezze meg közvetlenül a gyártónál.

A helyi vízkeménység meghatározásához használjon tesztcsíkot, vagy érdeklődjön vízszolgáltatójánál.

### Vízkeménység:



Itt látható egy példa a mosószer adagolására egy csomagolási címkén:

	Szennyezettségi fok ↑ Víz keménység ↓			
	enyhé	normál	erős	nagyon erős
lágy/közepes	55 ml	<b>75 ml</b>	120 ml	160 ml
kemény/ nagyon kemény	75 ml	<b>95 ml</b>	150 ml	180 ml

Az alap adagolási mennyiség gyárilag régióspecifikusan előre be van állítva (pl. 75 ml mosószer és 36 ml öblítő).

Kérjük, állítsa be az alap adagolási mennyiséget a vízkeménység szerinti mosószernek és az öblítőszernek megfelelően az optimális mosási és öblítési eredmény eléréséhez.

### Utasítások



- Nagyobb koncentrációjú mosószereknél csökkenteni kell az alap adagolási mennyiséget.
- Amennyiben mosás közben ismételt erős habképződés figyelhető meg, akkor ellenőrizze az alap adagolási mennyiség beállítását és az adagolási intenzitást. Emellett néhány folyékony mosószer hajlamos lehet a túlzott habképződésre. Ha az alap adagolási mennyiség és az adagolási intenzitás helyesen van beállítva, akkor ajánlott ilyenkor egy másik folyékony mosószert használni.

### Alap adagolási mennyiségek módosítása:

1. Nyomja meg és tartsa nyomva a megfelelő i-Dos gombot (⏏ vagy ⏏) kb. 3 másodpercig. A kijelzőmezőn megjelenik a gyárilag előre beállított alap adagolási mennyiség.
2. A **Késleltetett indítás** - vagy + gombbal állítsa be a kívánt alap adagolási mennyiséget.
3. A beállítás megerősítés nélkül is aktív. Most várjon egy kicsit, vagy nyomjon meg egy tetszőleges gombot (az i-Dos gombok kivételével), és visszajut a kiindulási állapothoz.  
**Utasítás:** A beállítások a következő módosításig megmaradnak a készülék kikapcsolása esetén is.

### Kézi adagolás

Az olyan programoknál, amelyeknél nem lehetséges intelligens adagolás, vagy nem kívánja azt használni (ekkor

az intelligens adagolást  (ki) helyzetbe kell állítani), a mosószert a   kamrába kell hozzáadni.

Ezenkívül az intelligens adagolás kiegészítéseként mosási segédanyagokat, pl. vízlágyítót, fehérítőt vagy folttisztító sót lehet oda adagolni.

### Figyelmeztetés Szem-/bőrirritáció!

A mosószertartó fiók üzemelés közben történő kinyitásakor mosó-/ápolószer spriccelhet ki.

Óvatosan nyissa ki a fiókot.

Ha mosó-/ápolószer érintkezik a szemével vagy a bőrével, akkor alaposan öblítse le.

Ha tévedésből lenyeli, forduljon orvoshoz.

### Figyelem! Készülékkárok

A tisztítószerek és a ruhanemű előkezeléséhez használt szerek (pl. folttisztító, előmosó spray stb.) a mosógép felületével érintkezve károsíthatják azt.

Ügyeljen arra, hogy ezek a szerek ne érintkezzenek a mosógép felületével. Szükség esetén azonnal törölje le nedves ronggyal a ráhullott permetet és más maradványokat/cseppeket.

### Utasítások

- Minden mosószer/segédanyag és tisztítószer adagolásánál feltétlenül vegye figyelembe a gyártói útmutatásokat.
- A mosószer manuális adagolásakor ne adjon hozzá kiegészítő mosószert az intelligens adagoláson keresztül (az intelligens adagolást állítsa  (ki) helyzetbe); így megakadályozható a túlادagolás és a habképződés.
- A sűrű öblítőket és formázó öblítőket hígítsa némi vízzel, ez megakadályozza a dugulást.

## Mosószer adagolása és betöltése:

1. Húzza ki a mosószer tartó fiókot.

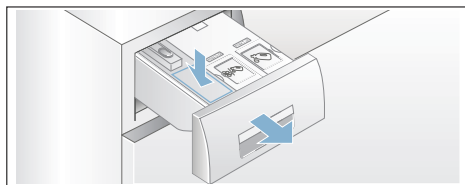

2. Végezze el az adagolást a kamrába az alábbiak szerint:
  - szennyezettség,
  - vízkeménység (érdeklődjön a vízszolgáltatójánál),
  - ruhanemű mennyisége,
  - gyártói adatok.
3. Csatolja be a mosószer tartó fiókot.

## Készülék beállításai

A következő beállításokat módosíthatja:

- a gombjelzések és tájékoztató jelzések (pl. a program végén) hangereje és/vagy
- a készülék automatikus kikapcsolási funkciójának be- és kikapcsolása és/vagy → 8. oldal
- a Dob tisztítása tájékoztató jelzés be- és kikapcsolása (modelltől függően). Lásd → 16. oldal

A beállítások módosításához először mindig be kell kapcsolni a beállítási üzemmódot.



## Beállítási üzemmód bekapcsolása

1. Nyomja meg a gombot. A készülék be van kapcsolva, és a **Pamut** program az 1-es pozícióban jelenik meg.
2. Nyomja meg a **Hőmérséklet** gombot, és egyidejűleg fordítsa tovább a programválasztót jobbra a 2-es pozícióba. Engedje el a gombot.

A beállítási üzemmód be van kapcsolva, és a kijelzőmezőn megjelenik a tájékoztató jelzések alapértelmezett hangereje.

Most módosíthatja a beállításokat:

## Hangjelzés-erősség módosítása

A **Késleltetett indítás +** vagy - gombbal az alábbiakat módosíthatja a programválasztó következő pozícióiban:

- 2: a tájékoztató jelzések hangereje és/vagy
- 3: a gombjelzések hangereje.



- 0 = ki,
- 1 = halk,
- 2 = közepes,
- 3 = hangos,
- 4 = nagyon hangos

Beállítási üzemmód befejezése vagy:

## A készülék automatikus kikapcsolásának be- és kikapcsolása

A **Késleltetett indítás +** vagy - gombbal kapcsolja be (On) vagy ki (OFF) a programválasztó 4-es pozíciójában az Automatikus kikapcsolás funkciót.

Beállítási üzemmód befejezése vagy:



## Dob tisztítása tájékoztató jelzés be- és kikapcsolása

modelltől függően

A **Késleltetett indítás +** vagy **-** gombbal kapcsolja be (On) vagy ki (OFF) a programválasztó 5-ös pozíciójában a **Dob tisztítása** tájékoztató jelzést.

## Beállítási üzemmód befejezése

A beállítások befejezéséhez és mentéséhez nyomja meg a  gombot.

A készülék ki van kapcsolva. A kiválasztott beállítások a következő bekapcsolásnál lesznek érvényesek.

## Érzékelők

### Mennyiségautomatika

A textil fajtájától és a betöltött ruhanemű mennyiségétől függően az automatikus mennyiség szabályozás minden programhoz optimálisan hozzáigazítja a vízfogyasztást és a program időtartamát.

### Kiegyensúlyozatlanságot ellenőrző rendszer

Az automatikus kiegyensúlyozatlanságot ellenőrző rendszer felismeri a kiegyensúlyozatlanságot, és a centrifugálás többszöri elindításának megkísérlésével gondoskodik a ruhanemű egyenletes elosztásáról.

Biztonsági okokból a ruhanemű nagyon kedvezőtlen elosztása esetén lecsökken a fordulatszám, vagy nem történik centrifugálás.

**Utasítás:** Helyezzen be kicsi és nagy ruhadarabokat a dobba. → 25. oldal , → 39. oldal

## Aquasensor

modelltől függően

Az Aquasensor öblítés közben ellenőrzi az öblítévíz zavarosodásának mértékét (a zavarosodást szennyeződés és mosószermaradványok okozzák). Az öblítések időtartamát és számát a víz átlátszósága határozza meg.



## Tisztítás és karbantartás

### Figyelmeztetés Életveszély!

A feszültségvezető részek érintésekor áramütés veszélye áll fenn. Kapcsolja ki a készüléket, és húzza ki a hálózati csatlakozódugót a csatlakozóaljzatból.

### Figyelmeztetés Mérgezés veszélye!

Az oldószert tartalmazó tisztítószer (pl. a háztartási benzín) hatására mérgező gázok képződhetnek. Ne használjon oldószertartalmú tisztítószeret.

### Figyelem! Készülékkárok

Az oldószert tartalmazó tisztítószer (pl. a háztartási benzín) károsíthatják a készülék felületét és alkatrészeit. Ne használjon oldószertartalmú tisztítószeret.

## Így előzhető meg a biofilm- és szagképződés:

### Utasítások

- Biztosítsa a helyiség jó szellőzését.
- A betöltőablakot és a mosószertartó fiókot hagyja kissé nyitva, amikor a mosógép nincs használatban.
- Néha mosson a **Pamut 60 °C** programmal általános mosópor használata mellett.

## A gép burkolata/kezelőmező

- A készülék házát és kezelőmezőjét dörzsölje le egy puha, nedves törlővel.
- A mosószer-maradványokat azonnal távolítsa el.
- Vízsugárral tisztítani tilos.

## Mosódob

Klórmentes tisztítószert használjon, kerülje a fém dörzsszivacs alkalmazását.

Ha a mosógépben szag képződött, illetve a dob tisztításához hajtson végre egy **Dob tisztítása 90 °C** programot ruhanemű nélkül. Ehhez általános mosóport használjon.

## Vízkömentesítés

A mosószer helyes adagolása esetén nem szükséges a vízkömentesítés. Amennyiben mégis, akkor a vízköoldó gyártójának útmutatásai szerint kell eljárni. A megfelelő vízköoldókat az internetes oldalunkon keresztül vagy a vevőszolgálatnál szerezheti be.

→ 41. oldal

## í-Dos mosószertartó fiók és annak háza

### 1. Adagolótartályok kiürítése:

Az adagolótartályoknak ürítőnyílásaik vannak, levehető dugóval az elülső részben. Az adagolótartályok kiürítéséhez először vegye le a fiók fogantyúját az ábrán látható módon:

a) Húzza ki a mosószertartó fiókot.

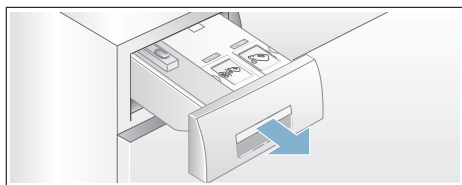

b) A fiókfogantyú hátoldalán található (A) nyitókart (középen lent) könnyedén húzza maga felé, és a kipattintott (B) fiókfogantyút egyidejűleg húzza felfelé.

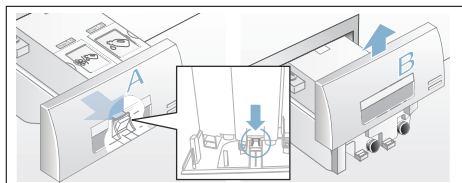

c) Az adagolótartályok kiürítéséhez a záródugót óvatosan távolítsa el, és a tartalmat engedje le egy megfelelő edénybe.

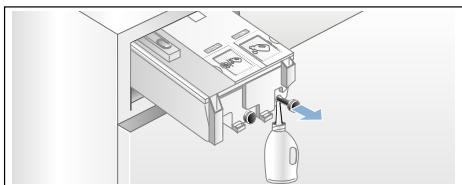

d) A záródugót tolja be ismét ütközésig.

## 2. Adagolótartályok/mosószer tartó fiók tisztítása:

A kiürített adagolótartályok tisztításához a mosószer tartó fiók teljesen kivethető.

a) Az adagolótartályokat kivétel előtt ürítse ki.

**Utasítás:** A fiókfogantyút csak a tisztítás elvégzése után tegye újra vissza.

b) Húzza ki a fiókot.

c) Nyomja meg a nyitókart, és vegye ki teljesen a fiókot.

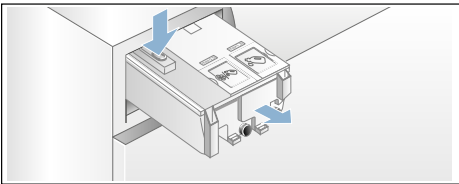

d) Óvatosan vegye le a fiók fedelét.

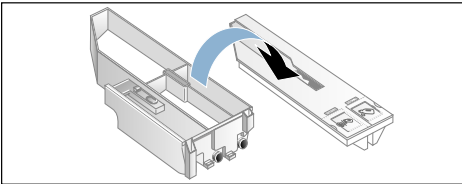

### Figyelem!

A mosószer tartó fiók megsérülhet! A mosószer tartó fiók elektromos alkatrészeket tartalmaz. Vízrel érintkezve az alkatrészek megsérülhetnek.

– A fedelét nem szabad mosogatógépben tisztítani vagy vízbe meríteni.

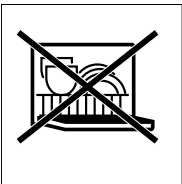

– A hátsó fiócsatlakozót óvja a nedvességtől, mosószerrel vagy öblítőszer-maradványoktól, a külső felületeket szükség esetén puha, nedves ruhával tisztítsa meg. Betolás előtt szárítsa meg.

e) A burkolatot és a fedelet puha, nedves ruhával vagy kézi zuhannyal tisztítsa meg. A belső felületeket szintén puha, nedves ruhával tisztítsa.

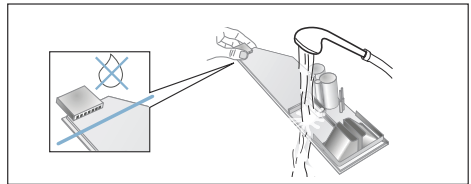

f) A burkolatot és a fedelet szárítsa meg, majd rakja össze.

g) A fiókfogantyút felülről tolja vissza, amíg hallhatóan bepattan.

h) A mosószer tartó fiók házát tisztítsa meg belül.

i) A mosószer tartó fiókot teljesen tolja be.

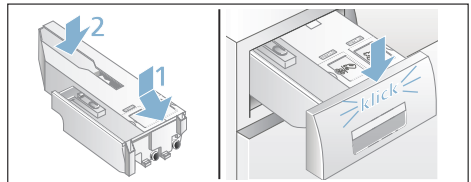

## A mosóvízszivattyú eldugult, vízleeresztés

### **Figyelmeztetés** **Forrázásveszély!**

A magas hőmérsékleten való mosáskor a mosóvíz forró. A forró mosóvízzel leforrázhatja magát. Hagyja lehűlni a mosóvizet.

1. Zárja el a vízcsapot, hogy ne folyjon be több víz, és ne kelljen azt a mosóvízszivattyún keresztül leengedni.
2. Kapcsolja ki a készüléket. Húzza ki a hálózati csatlakozódugót.
3. Nyissa ki és vegye le a szervízfedelelet.

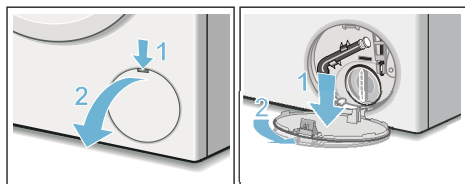

4. Vegye ki a vízleeresztő tömlőt a tartóból. Húzza le a zárókupakot, és hagyja lefolyni a mosóvizet egy megfelelő edénybe. Helyezze fel a zárókupakot, és tegye be a vízleeresztő tömlőt a tartóba.

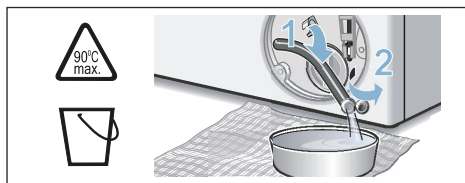

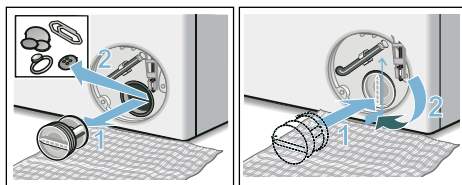

5. Óvatosan csavarja ki a szivattyúfedelelet, mivel maradék víz folyhat ki. A belső teret, a szivattyúfedél menetét és a szivattyúházat tisztítsa meg. A mosóvízszivattyú lapátkerekének forgathatóknak kell lennie.

Helyezze vissza és csavarja be újra a szivattyúfedelelet. A fogantyúnak függőlegesen kell állnia.

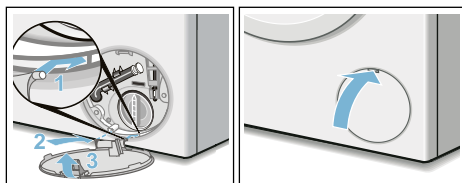

6. Rakja fel a szervízfedelelet, majd pattintsa be és zárja le.



**Utasítás:** Annak megakadályozására, hogy a következő mosásnál a mosószer felhasználás nélkül távozzon a lefolyóba: öntsön 1 liter vizet a  kamrába, és indítsa el a **Szivattyúzás** programot.

## Eldugult a lefolyótömlő a szifonnál

1. Kapcsolja ki a készüléket. Húzza ki a hálózati csatlakozódugót.
2. Lazítsa meg a csőbilincset. Óvatosan húzza le a lefolyótömlőt, mivel maradék víz folyhat ki.
3. Tisztítsa meg a lefolyótömlőt és a szifon csomját.

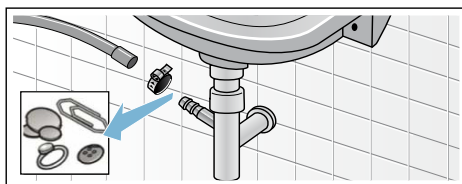

4. Tegye vissza a lefolyótömlőt, és a csatlakozási helyet rögzítse a csőbilincssel.

## Eldugult a szűrő a vízbevezetésben

**Ehhez először csökkentse a víznyomást a vízbevezető tömlőben:**

1. Zárja el a vízcsapot.
2. Válasszon ki egy tetszőleges programot (az Öblítés/Centrifugálás/Szivattyúzás kivételével).
3. Nyomja meg a ►► gombot. Kb. 40 másodpercig futtassa a programot.
4. Nyomja meg a ① gombot. A készülék ki van kapcsolva.
5. Húzza ki a hálózati csatlakozódugót.

**Majd tisztítsa meg a szűrőket:**

1. Vegye le a tömlőt a vízcsapról. Egy kis kefével tisztítsa meg a szűrőt.

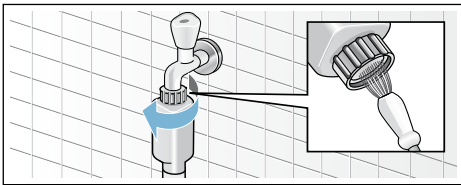

2. Standard és Aqua-Secure modelleknél tisztítsa meg a készülék hátoldalán levő szűrőt: Vegye le a tömlőt a készülék hátoldalán, fogóval vegye ki a szűrőt, és tisztítsa meg.

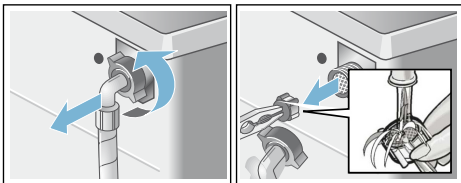

3. Csatlakoztassa a tömlőt, és ellenőrizze a tömítettséget.



## Mi a teendő zavar esetén?

### Vészkioldó

pl. áramkimaradás esetén

A program tovább fut, ha ismét helyreállították a feszültségellátást.

Ha mégis ki kell venni a ruhát, akkor az alább leírt módon ki lehet nyitni a betöltőablakot:



### Figyelmeztetés Forrázásveszély!

Magas hőmérsékleten végzett mosásnál a forró mosóvízzel vagy ruhaneművel érintkezve forrázás fordulhat elő. Adott esetben először hagyni kell lehűlni.



### Figyelmeztetés Sérülésveszély!

Ha a forgó dobba nyúl, megsérülhet a keze.

Ne nyúljon a forgó dobba.

Várja meg, amíg a dob már nem forog.

### Figyelem!

#### Víz okozta károk





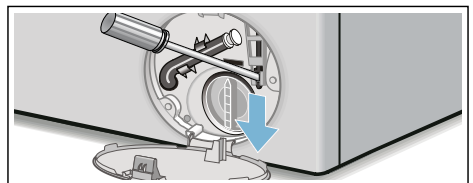

A kifolyó víz vízkárokat okozhat.

Ne nyissa ki a betöltőablakot, amíg vizet lát az üvegen.

1. Kapcsolja ki a készüléket. Húzza ki a hálózati csatlakozódugót.
2. Engedje le a mosóvizet. → 36. oldal
3. A vészkioldót egy szerszámmal húzza lefelé, és engedje el. Ezt követően a betöltőablak kinyitható.





## Útmutatások a kijelzőn

Kijelzés	Ok/Megoldás
- P - és 	A betöltőablak kinyitható. Lehetséges a ruhanemű hozzáadása.
- P -	<ul style="list-style-type: none"> <li>■ A hőmérséklet túl magas. Várjon, amíg csökken a hőmérséklet.</li> <li>■ A vízszint túl magas. Nem lehetséges a ruhanemű hozzáadása. Adott esetben azonnal csukja be a betöltőablakot. Nyomja meg a ►   gombot a program folytatásához.</li> </ul>
 villog	<ul style="list-style-type: none"> <li>■ Esetlegesen beszorult a ruhanemű. Kérjük, nyissa ki és csukja be újra a betöltőablakot, majd nyomja meg a ►   gombot.</li> <li>■ Szükség esetén nyomja rá a betöltőablakot, illetve vegye ki a ruhaneműt, és nyomja rá újból az ablakot.</li> <li>■ Adott esetben kapcsolja ki és újra be a készüléket; állítsa be a programot, adjon meg egyéni beállításokat; ezután indítsa el a programot.</li> </ul>
 villog	A mosószertartó fiók nincs teljesen betolva. A fiókot helyesen tolja be.
 világít	<ul style="list-style-type: none"> <li>■ Teljesen nyissa ki a vízcsapot.</li> <li>■ A vízbevezető tömlő megtört vagy beszorult.</li> <li>■ Túl alacsony a víznyomás. Tisztítsa meg a szűrőt. → 37. oldal</li> </ul>
E:18	<ul style="list-style-type: none"> <li>■ A mosóvízszivattyú eldugult. Tisztítsa ki a mosóvízszivattyút. → 36. oldal</li> <li>■ A lefolyótömlő/lefolyócső eldugult. Tisztítsa ki a lefolyótömlőt a szifonnál. → 36. oldal</li> </ul>
E:23	Víz a fenéktartályban, a készülék tömitése nem megfelelő. Zárja el a vízcsapot. Hívja a vevőszolgálatot! → 41. oldal
	A gyerekzár be van kapcsolva; kapcsolja ki. → 26. oldal
 világít	Túl sok hab észlelése, kiegészítő öblítési fázisok beiktatása. Adagoljon kevesebb mosószert, amikor legközelebb azonos mennyiségű ruhát mos.
A Dob tisztítása * program jelzőlámpája villog * modelltől függően	<p>Futtasson le egy <b>Dob tisztítása 90 °C</b> vagy egy 60 °C-os programot a dob és a mosóvíztartály tisztításához és ápolásához.</p> <p><b>Utasítások</b></p> <ul style="list-style-type: none"> <li>■ Futtasson le egy programot ruhanemű nélkül.</li> <li>■ Ehhez általános mosóport vagy fehérítőtartalmú mosószert használjon. A habképződés elkerülése érdekében a gyártó által javasolt mosószermennyiségnek csak a felét használja. Ne használjon gyapjú- vagy finommosószert.</li> <li>■ Tájékoztató jelzés be- és kikapcsolása → 33. oldal</li> </ul>
Más kijelzések	Kapcsolja ki a készüléket, várjon 5 másodpercig, és kapcsolja be újra. Ha a kijelzés újra megjelenik, hívja a vevőszolgálatot. → 41. oldal

## Mi a teendő zavar esetén?

Üzemzavar	Ok/Megoldás
Kifolyik a víz.	<ul style="list-style-type: none"> <li>■ Megfelelően rögzítse/cserélje ki a lefolyótömlőt.</li> <li>■ Húzza meg a vízbevezető tömlő csavarozását.</li> </ul>
Nincs vízbemenet. A mosószer nem folyik be a gépbe.	<ul style="list-style-type: none"> <li>■ Nem nyomta meg a ►   gombot?</li> <li>■ Kinyitotta a vízcsapot?</li> <li>■ Esetleg eldugult a szűrő? Tisztítsa meg a szűrőt. → 37. oldal</li> <li>■ A vízbevezető tömlő megtört vagy beszorult?</li> </ul>
Az adagolótartály üres, és nem villog a töltésszint-kijelzés.	<ul style="list-style-type: none"> <li>■ A fiókfedél/-csatlakozó elszennyeződött? Tisztítsa meg a mosószertartó fiókot. → 34. oldal</li> <li>■ A mosószertartó fiók nincs jól betolva? → 28. oldal</li> </ul>
Nem megfelelő mosószert/öblítőt töltött az adagolótartályba.	<p>Adagolótartály:</p> <ol style="list-style-type: none"> <li>4. Ürítse és tisztítsa ki. → 34. oldal</li> <li>5. Töltse fel újra. → 29. oldal</li> </ol>
A mosószer/öblítő besűrűsödött az adagolótartályokban.	Tisztítsa ki, és tölts fel újra az adagolótartályokat.
Nem lehet kinyitni a betöltőablakot.	<ul style="list-style-type: none"> <li>■ Aktív a biztonsági funkció. Megszakítja a programot? → 27. oldal</li> <li>■ Kiválasztotta az ☐ (öblítőstop = utolsó centrifugálás nélkül) lehetőséget? → 27. oldal</li> <li>■ Nyitás csak vészkioldóval lehetséges? → 37. oldal</li> </ul>
A program nem indul el.	<ul style="list-style-type: none"> <li>■ Megnyomta a ►   gombot vagy a <b>Késleltetett indítás</b> időt?</li> <li>■ Bezárta a betöltőablakot?</li> <li>■ A ☞ gyerekzár aktív? Kapcsolja ki.</li> <li>■ ☒ villog. A mosószertartó fiók nincs teljesen betolva. A fiókot helyesen tolja be.</li> </ul>
A dob röviden ránt a program indítása után.	Nem hiba – a mosóprogram elindításakor előfordulhat, hogy a dob röviden ránt, amit egy belső motorteszt eredményez.
A gép nem szivattyúzza le a mosóvizet.	<ul style="list-style-type: none"> <li>■ Kiválasztotta az ☐ (öblítőstop = utolsó centrifugálás nélkül) lehetőséget? → 27. oldal</li> <li>■ Tisztítsa ki a mosóvízszivattyút. → 36. oldal</li> <li>■ Tisztítsa meg a lefolyócsövet és/vagy a lefolyótömlőt.</li> </ul>
Nem látható víz a dobben.	Nem hiba – a víz a látható tartomány alatt van.
A centrifugálás eredménye nem kielégítő. A ruhanemű nyirkos/túl nedves.	<ul style="list-style-type: none"> <li>■ Nem hiba – a kiegyensúlyozatlanságot ellenőrző rendszer az egyenlőtlen ruhaelosztás miatt leállította a centrifugálást. Egyenletesen ossza el a kis és nagy ruhadarabokat a dobben.</li> <li>■ Kiválasztotta a <b>Gyűrődésvédelem</b> (modelltől függően) lehetőséget? → 24. oldal</li> <li>■ Túl alacsony fordulatszámot választott?</li> </ul>
Többszöri rövid centrifugálás.	Nem hiba – a kiegyensúlyozatlanságot ellenőrző rendszer kiegyenlíti a kiegyensúlyozatlanságot.

Üzemzavar	Ok/Megoldás
A programidő tovább tart a szokásosnál.	<ul style="list-style-type: none"> <li>■ Nem hiba – a kiegyensúlyozatlanságot ellenőrző rendszer a kiegyensúlyozatlanságot egyenlíti ki a ruhanemű többszöri elosztásával.</li> <li>■ Nem hiba – a habellenőrző rendszer aktív – a készülék egy öblítési fázist iktat be.</li> </ul>
A programidő megváltozik a mosási ciklus alatt.	Nem hiba – a program lefutása igazodik a mindenkori mosási folyamathoz. Ilyenkor megváltozhat a kijelzőmezőn megjelenő programidő.
Vízmaradvány az ápolószer   kamrájában.	<ul style="list-style-type: none"> <li>■ Nem hiba – nem rontja az ápolószer hatásfokát.</li> </ul>
Szagképződés a mosógépben.	<p>Futtasson le egy <b>Dob tisztítása</b> vagy <b>Pamut 90 °C</b> programot ruhanemű nélkül.</p> <p>Ehhez általános mosóport vagy fehéritőtartalmú mosószert használjon.</p> <p><b>Utasítás:</b> . A habképződés elkerülése érdekében a gyártó által javasolt mosószermennyiségnek csak a felét használja. Ne használjon gyapjú- vagy finommosószert.</p>
A kijelzőmezőn világít a  szimbólum. Esetleg hab távozik a mosószertartó fiókból.	<p>Túl sok mosószert használt?</p> <p>Egy evőkanál öblítőszer keverjen össze 1/2 l vízzel, és öntse a   kamrába (outdoor, sportruházat és pehelytollas textíliák esetében ne!).</p> <p>A következő mosásnál kevesebb mosószert adagoljon.</p>
Ismételt, erős habképződés.	<ul style="list-style-type: none"> <li>■ Ellenőrizze az alap adagolási beállítást és az adagolási intenzitást.</li> <li>■ Adott esetben használjon másik folyékony mosószert.</li> </ul>
A mosószer/öblítő lecsöpög a tömítőgallérról, és összegyűlik az ablakban vagy a tömítőgallér redőjében.	Túl sok mosószer/öblítő van az adagolótartályokban. Vegye figyelembe a <b>max</b> jelölést az adagolótartályokban.
Erős zajképződés, rezgések és a készülék elmozgása centrifugáláskor.	<ul style="list-style-type: none"> <li>■ Be van állítva a készülék? Igazítsa meg a készüléket. → 49. oldal</li> <li>■ Rögzítette a készüléklábakat? Biztosítsa a készüléklábakat. → 49. oldal</li> <li>■ Eltávolította a szállítási biztosítókat? Távolítsa el a szállítási biztosítókat. → 45. oldal</li> </ul>
A kijelzőmező/ jelzőlámpák üzem közben nem működnek.	<ul style="list-style-type: none"> <li>■ Áramkimaradás?</li> <li>■ Kioldottak a biztosítékok? Kapcsolja be/cserélje ki a biztosítékokat.</li> <li>■ Ha a zavar ismételten fellép, hívja a vevőszolgálatot.</li> </ul>
Mosószermaradványok a kimosott ruhaneműn.	<ul style="list-style-type: none"> <li>■ A foszfátmentes mosószerek szórványosan vízben oldhatatlan maradványokat is tartalmaznak.</li> <li>■ Válassza az <b>Öblítés</b> programot, vagy szárítás után kefélje ki a ruhaneműt.</li> </ul>
Szünet állapotban a - P - jelenik meg a kijelzőmezőn.	<ul style="list-style-type: none"> <li>■ A vízszint túl magas. Nem lehetséges a ruhanemű hozzáadása. Adott esetben azonnal csukja be a betöltőablakot.</li> <li>■ Nyomja meg a ►   gombot a program folytatásához.</li> </ul>



Üzemzavar	Ok/Megoldás
Szünet állapotban a - P - és a  jelenik meg a kijelzőmezőn.	A betöltőablak kinyitható. Lehetséges a ruhanemű hozzáadása.
Ha nem tudja egyedül elhárítani a zavart (be-/kikapcsolás után), vagy javításra van szükség:	
<ul style="list-style-type: none"> <li>■ Kapcsolja ki a készüléket, és húzza ki a hálózati csatlakozódugót a csatlakozóaljzatból.</li> <li>■ Zárja el a vízcapot, és hívja a vevőszolgálatot.</li> </ul>	



## Vevőszolgálat

Ha nem tudja önállóan megszüntetni a zavart, akkor kérjük, forduljon vevőszolgálatunkhoz. → Borítólap

Mindig megtaláljuk a megfelelő megoldást, hogy elkerülhető legyen a felesleges kiszállítás.

Adja meg a vevőszolgálatnak a készülék termékszámát (E-Nr.) és a gyártási számát (FD).

E-Nr. _____	FD _____
-------------	----------

E-Nr.      Termékszám  
FD        Gyártási szám

Ezek az adatok megtalálhatók  
\*modelltől függően:

a betöltőablak belső oldalán\* / a kinyitott szervizfedélen\* és a készülék hátlapján.

### **Bízzon a gyártó hozzáértésében.**

Forduljon hozzánk. Ezzel biztosítja, hogy a javítást szakképzett szerelők végzik el az eredeti pótalkatrészekkel.



## Fogyasztási értékek

### Fő mosási programok energia- és vízfogyasztása, időtartama és maradék nedvességtartalma

(hozzávetőleges adatok)

Program	Betölthető mennyiség	Energiafogyasztás*	Vízfogyasztás*	Programidő*
Pamut 20 °C	9 kg	0,25 kWh	90 l	2 ¾ h
Pamut 40 °C	9 kg	1,10 kWh	90 l	3 h
Pamut 60 °C	9 kg	1,06 kWh	90 l	2 ¾ h
Pamut 90 °C	9 kg	2,14 kWh	100 l	2 ¾ h
Kímélő 40 °C	4 kg	0,70 kWh	61 l	2 h
Vegyés 40 °C	4 kg	0,60 kWh	45 l	1 ¼ h
Finom / Selyem 30 °C	2 kg	0,19 kWh	37 l	¾ h
Gyapjú 30 °C	2 kg	0,19 kWh	40 l	¾ h

Program	Maradék nedvességtartalom hozzávetőleges adatai**			
	WM16... max. 1600 ford/perc	WM14... max. 1400 ford/perc	WM12... max. 1200 ford/perc	WM10... max. 1000 ford/perc
Pamut	44%	48%	53%	62%
Kímélő	40%	40%	40%	40%
Finom / Selyem	30%	30%	30%	30%
Gyapjú	45%	45%	45%	45%



\* Az értékek a víznyomástól, a vízkeménységtől, a bevezetett víz hőmérsékletétől, a helyiség hőmérsékletétől, a ruhanemű fajtájától, mennyiségétől és szennyezettségétől, a használt mosószertől, a hálózati feszültség ingadozásaitól és a választott kiegészítő funkcióktól függően eltérnek a megadott értékektől.

\*\* Maradék nedvességtartalom adatai a programfüggő centrifugaforulatszám-korlátozás és a maximális betölthető mennyiség alapján.

## Leghatékonyabb programok pamuttextíliákhoz

A következő programok (standard programok,  szimbólummal jelölve) a normál mértékben szennyezett pamut textíliák mosására alkalmasak, és a kombinált energia- és vízfogyasztás tekintetében a leghatékonyabbak.

### Normál programok pamuthoz az 1015/2010/EU rendelet szerint

Program + hőmérséklet + gomb	Betölthető mennyiség	Program hozzávetőleges időtartama
 Pamut +  + 	9 kg	4 ¾ h
 Pamut +  + 	4,5 kg	4 ½ h
 Pamut +  + 	4,5 kg	4 ½ h

Programbeállítás a 2010/30/EU irányelv szerinti, hideg vízzel (15 °C) történő vizsgálathoz és energiafogyasztás címkézéséhez.

A programhoz tartozó hőmérsékleti érték a textíliákon elhelyezett kezelési címkén feltüntetett hőmérséklethez igazodik. A tényleges mosási hőmérséklet energiatakarékosági okokból eltérhet a program megadott hőmérsékletétől.



## Műszaki adatok.

### Méretetek:

850 x 600 x 590 mm

(magasság x szélesség x mélység)

### Súly:

70-85 kg (modelltől függően)

### Hálózati csatlakozás:

Hálózati feszültség: 220 - 240 V, 50 Hz

Névleges áram: 10 A

Névleges teljesítmény: 2300 W

### Víznyomás:

100-1000 kPa (1-10 bar)

### Teljesítményfelvétel kikapcsolt állapotban:

0,12 W

### Teljesítményfelvétel készenléti állapotban

(nem kikapcsolt állapotban):

0,43 W



## Felállítás és csatlakoztatás

### Csomagolás tartalma

**Utasítás:** Ellenőrizze, hogy a készülék nem sérült-e meg a szállítás során. Soha ne helyezzen üzembe sérült gépet. Kifogásolások esetén forduljon ahhoz a kereskedőhöz, akinél a készüléket vásárolta, vagy a vevőszolgálatunkhoz. → 41. oldal

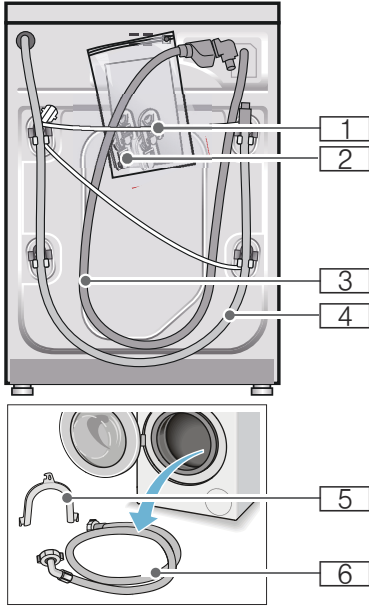

- 1 Hálózati vezeték
  - 2 Zacsó:
    - Használati és felállítási útmutató
    - Vevőszolgálatok jegyzéke\*
    - Garancia\*
    - Védőfedelek a szállítási biztosítók eltávolítása után megjelenő nyílásokhoz
    - Adapter tömítőgyűrűvel  
21 mm = 1/2"-ról  
26,4 mm = 3/4"-re \*
  - 3 Vízevezető tömlő Aquastop modellnél
  - 4 Vízelvezető tömlő
  - 5 A vízelvezető tömlő rögzítésére szolgáló patkó\*
  - 6 Vízevezető tömlő Standard/ Aqua-Secure modelleknél
- \* modelltől függően

**Kiegészítésként** a vízelvezető tömlő szifonhoz való csatlakoztatásánál egy 24-40 mm-es átmérőjű (szaküzletben kapható) csőbilincsre van szükség.

### Hasznos szerszámok

- Vízmérték a beállításhoz
- A következő csavarkulcsok:
  - SW13 a szállítási biztosítók kioldásához és
  - SW17 a készüléklábak beállításához

### Biztonsági útmutató

#### **⚠ Figyelmeztetés** **Sérülésveszély!**

- A mosógép súlya igen nagy. A készülék megemelésénél/ szállításánál körültekintően járjon el.
- Ha a mosógépet kiálló alkatrészeknél fogva (pl. betöltőablak) emelik meg, az alkatrészek letörhetnek és sérüléseket okozhatnak. Ne emelje meg a mosógépet kiálló alkatrészeknél fogva.
- A tömlő- és hálózati vezetékek szakszerűtlen fektetése által botlás- és sérülésveszély áll fenn. A tömlőket és vezetékeket úgy fektesse le, hogy a botlásveszély elkerülhető legyen.

#### **Figyelem!** **Készülékkárok**

A befagyott tömlők elszakadhatnak/ megrepedhetnek.  
A gépet ne állítsa fel fagyveszélyes helyeken és/vagy szabadban.

#### **Figyelem!** **Víz okozta károk**

A vízbevezető és a vízelvezető tömlő csatlakozási pontjai nagy víznyomásnak vannak kitéve. A szivárgás vagy víz okozta károk elkerülése érdekében feltétlenül vegye figyelembe az ebben a fejezetben szereplő útmutatásokat.

### Utasítások

- Az itt felsorolt útmutatásokon kívül az illetékes víz- és áramszolgáltató vállalat különleges előírásai lehetnek érvényben.
- Kétség esetén szakemberrel csatlakoztassa a készüléket.

### Elhelyezési felület

**Utasítás:** A stabilitás azért fontos, hogy a mosógép ne mozogjon el!

- Az elhelyezési felületnek keménynek és egyenletesnek kell lennie.
- Nem alkalmasak a puha padlók/padlóburkolatok.

### Felállítás lábazatra vagy fagerendás födémen

#### Figyelem! Készülékkárok

A mosógép centrifugáláskor elmozoghat és lebillenhet/lezuhanhat a lábazatról.

A mosógép lábait feltétlenül rögzítse tartófülekkel.

Rendelési sz. WMZ 2200, WX 9756, CZ 110600, Z 7080X0

**Utasítás:** Fa födém esetén a következőképpen helyezze el a mosógépet:

- lehetőség szerint egy sarokba állítsa,
- egy vízálló fa lapra (min. 30 mm vastag), amelyet erősen odacsavaroztak a padlóhoz.

### Fiókos állványra történő felállítás

Állvány rendelési sz.: WMZ 20490, WZ 20490, WZ 20510, WZ 20520

### A készülék beépítése konyhai szekrény sorba

#### ⚠ Figyelmeztetés Életveszély!

A feszültségvezető részek érintésekor áramütés veszélye áll fenn.

Ne távolítsa el a készülék fedőlapját.

#### Utasítások

- 60 cm-es beépítési szélesség szükséges.
- Csak a szomszédos szekrények alatt is áthaladó, azokkal szilárdan összekapcsolt munkalapra állított munkalapra helyezze a mosógépet.

### Szállítási biztosítók eltávolítása

#### Figyelem! Készülékkárok

- A mosógép biztonságos szállításáról szállítási biztosítók gondoskodnak. Az el nem távolított szállítási biztosítók a készülék üzemelésekor pl. sérülést okozhatnak a dobban. Az első használat előtt feltétlenül teljesen el kell távolítani mind a 4 szállítási biztosítót. A biztosítókat őrizze meg.
- A sérülések elkerülésére egy későbbi szállításnál okvetlenül helyezze vissza a biztosítókat.

**Utasítás:** Őrizze meg a csavarokat és hüvelyeket.

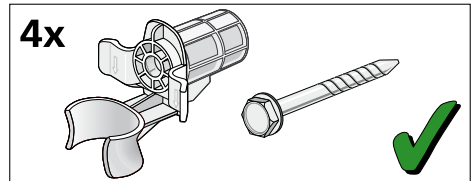

1. A tömlőket vegye ki a tartókból.

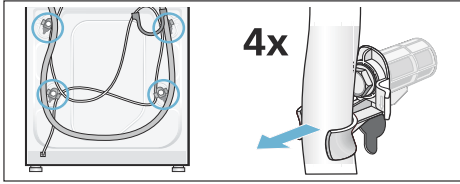

2. Mind a 4 szállítási biztosítócsavart lazítsa meg és távolítsa el. Távolítsa el a hüvelyeket. Közben a hálózati vezetékét vegye ki a tartóból.

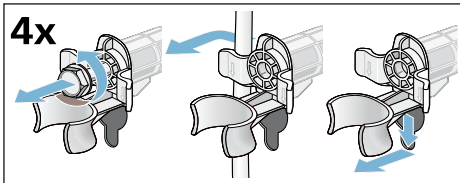

3. Tegye fel a burkolatokat. A rögzítőfültre gyakorolt nyomással rögzítse fixen a burkolatokat.

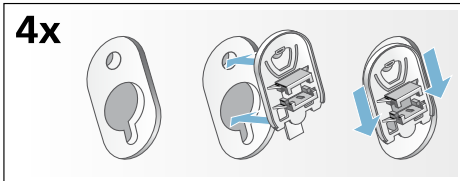

## Tömlő- és vezeték hosszúságok

■ Bal oldali csatlakoztatás

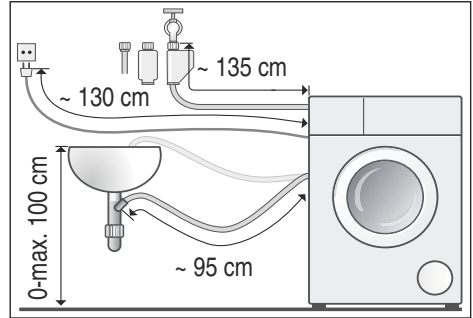

■ Jobb oldali csatlakoztatás

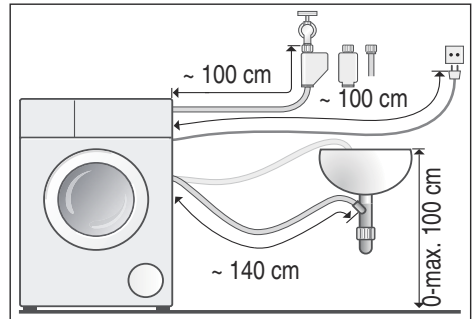

**Javaslat:** Szakkereskedőnél/vevőszolgálatnál kapható:

- hosszabbító az Aquastop-, ill. a hidegvíz-bevezető tömlőhöz (kb. 2,50 m); rendelési sz.: WM Z2380, WZ 10130, CZ 11350, Z 7070X0
- hosszabb vízbevezető tömlő (kb. 2,20 m) a Standard modellhez; alkatrészszám a vevőszolgálatnál: 00353925

## Vízbevezetés

### Figyelmeztetés Életveszély!

A feszültségvezető részek érintésekor áramütés veszélye áll fenn.  
Az Aquastop biztonsági szelepet ne merítse vízbe (elektromos szelep van benne).

### Utasítások

- A mosógépet csak hideg ivóvízzel működtesse.
- A készüléket ne csatlakoztassa nyomás nélküli bojler keverőcsapjára.
- Csak a géphez mellékelt vagy egy erre kijelölt szaküzletben vásárolt vízbevezető tömlőt használjon, használtat ne.
- A vízbevezető tömlőt ne törje meg és ne préselje össze.
- Nem szabad módosítani (lerövidíteni, átvágni) a vízbevezető tömlőt (a szilárdság ekkor már nem garantált).
- A rögzítőcsavarokat csak kézzel húzza meg. Ha a rögzítőcsavarokat túl szorosra húzza egy szerszámmal (fogóval), akkor a menetek megsérülhetnek.
- A 21 mm = 1/2"-es vízcsapra való csatlakoztatás esetén először szereljen fel egy adaptert\*, amelynek a tömítőgyűrűjével lehetséges a csatlakoztatás 21 mm = 1/2"-ről 26,4 mm = 3/4"-re.  
\* modelltől függően benne van a csomagolásban

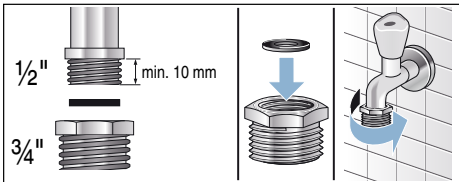

### Optimális víznyomás a vezetékes hálózatban

**legalább** 100 kPa (1 bar)

**maximum** 1000 kPa (10 bar)

Kinyitott vízcsapnál legalább 8 l/perc mennyiségű víz folyik.

Nagyobb víznyomásnál alkalmazzon nyomáscsökkentő szelepet.

### Csatlakoztatás

A vízbevezető tömlőt csatlakoztassa a vízcsapra (26,4 mm = 3/4") és a készülékre (Aquastop modelleknél ez nem szükséges, ott már rögzítve van):

- Modell: **Standard**

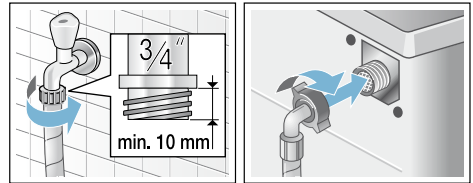

- Modell: **Aqua-Secure**

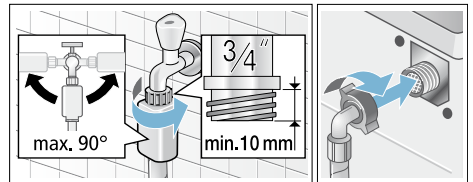

- Modell: **Aquastop**

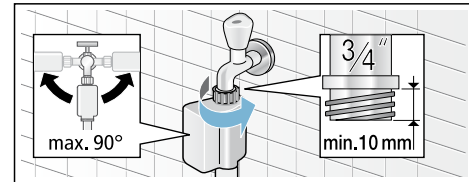

**Utasítás:** Óvatosan nyissa ki a vízcsapot, és közben ellenőrizze a bekötési pontok tömítettségét. A csavarkötés vízvezetéki nyomás alatt áll.

## Vízvezetés

### **Figyelmeztetés** **Forrázásveszély!**

Magas hőmérsékleten végzett mosásnál a forró mosóvízzel érintkezve (pl. a forró mosóvíz mosdókagylóba szivattyúzásakor) leforrázhatja magát. Ne nyúljon a forró mosóvízbe.

### **Figyelem!**

#### **Víz okozta károk**

Ha a lefolyótömlő szivattyúzásakor a magas víznyomás miatt kicsúszik a mosdókagylóból vagy a csatlakozási pontból, akkor a kifolyó víz károkat okozhat.

Biztosítsa, hogy a lefolyótömlő ne tudjon kicsúszni a mosdókagylóból vagy a csatlakozási pontból.

### **Figyelem!**

#### **Készülékkárok/textíliák károsodása**

Ha a lefolyótömlő vége a kiszivattyúzott vízbe merül, akkor a víz visszaszivattyúzódhat a készülékbe, és ez károsíthatja a készüléket/textíliákat. Ügyeljen a következőkre:

- a mosdólefolyó záródugója ne záródjon be.
- a lefolyótömlő vége ne merüljön a kiszivattyúzott vízbe.
- a víz kellő gyorsasággal folyjon le.

**Utasítás:** A vízvezető tömlőt nem szabad megtörni vagy hosszirányban húzni.

## Csatlakoztatás

### ■ **A mosóvíz mosdókagylóba vezetése**

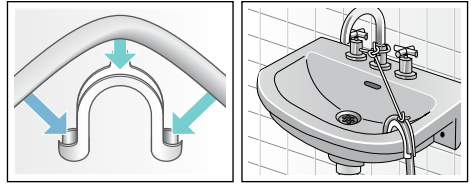

### ■ **A mosóvíz szifonba vezetése**

A csatlakozási pontot 24-40 mm átmérőjű (szakkereskedésben kapható) csőbilinccsel kell biztosítani.

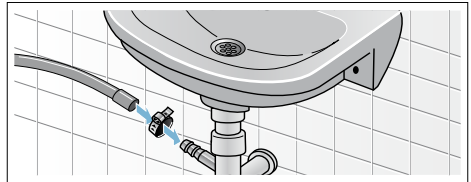

### ■ **A mosóvíz elvezetése gumikarmantyús műanyag csövön vagy vízvezetőn keresztül**

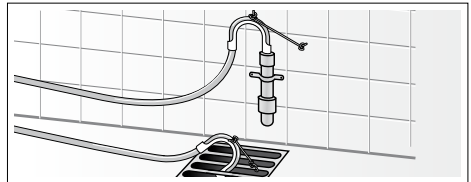



## Beállítás

Vízmérték segítségével állítsa be a készüléket.

Az erős zajképződés, a rezgések és a készülék elmozgása a nem megfelelő beállítás következménye lehet!

1. A kontraanyákat egy SW17 csavarkulccsal az óramutató járásával megegyező irányban csavarja ki.
2. A mosógép beállítását vízmértékkel ellenőrizze, szükség esetén korigálja. A készülékláb elforgatásával változtatható a magasság. Mind a négy készüléklábnak biztosan kell állnia a padlón.
3. Mind a négy készülékláb kontraanyáját egy SW17 csavarkulccsal húzza meg erősen a ház irányában. Közben rögzítse a lábat, és ne állítson a magasságon.



## Villamos csatlakozás

### **Figyelmeztetés** **Életveszély!**

A feszültségvezető részek érintésekor áramütés veszélye áll fenn.

- Soha ne fogja meg nedves kézzel a hálózati csatlakozódugót.
- A hálózati vezetéket mindig csak a csatlakozódugónál fogva húzza, soha ne a vezetéknél, mivel az megsérülhet.
- A hálózati csatlakozódugót soha ne húzza ki működés közben.

Vegye figyelembe a következő tanácsokat, és ügyeljen arra, hogy:

## Utasítások

- a hálózati feszültség és a mosógépen (a készüléktáblán) található feszültségadat megegyezzen. A csatlakozási érték és a szükséges biztosíték a készüléktáblán van megadva.
- a mosógépet csak előírászerűen felszerelt védőérintkezős csatlakozóaljzaton keresztül, váltóáramra csatlakoztassa.
- a hálózati csatlakozódugó és a csatlakozóaljzat illeszkedjen egymáshoz.
- elegendő legyen a vezeték keresztmetszete.
- a földelési rendszer előírászerűen van szerelve.
- a hálózati vezeték cseréjét (ha szükséges) csak villamossági szakember végezze. Pót hálózati vezeték a vevőszolgáltatónál kapható.
- ne használjon elosztódugókat/-csatlakozókat és hosszabbító vezetékeket.
- hibaáram-védőkapcsoló használata esetén csak a  jelöléssel rendelkező típust használjon. Csak ez a jelölés garantálja a jelenleg érvényes előírások betartását.
- a hálózati csatlakozódugó mindig elérhető legyen.
- a hálózati vezeték ne legyen megtörve, becsípődve, módosítva vagy átvágva.
- a hálózati vezeték ne érintkezzen hőforrással.



## Az 1. mosás előtt

A mosógépet a gyárból történő kiszállítás előtt behatóan átvizsgálták. A lehetséges vizsgálóvíz-maradványok eltávolításához először ruhanemű **nélkül** végezzen mosást.





### Utasítások

- A mosógépet **szakszerűen kell felállítani** és **csatlakoztatni**. Lásd → 43. oldal
- Soha ne helyezzen üzembe sérült gépet. Tájékoztassa a vevőszolgálatot.

### Előkészítő munkálatok:

1. Ellenőrizze a gépet.
2. Töltse fel az  és  adagolótartályt. → 28. oldal
3. Távolítsa el a védőfóliát a kezelőlapról.
4. Csatlakoztassa a hálózati csatlakozódugót.
5. Nyissa ki a vízcsapot.

### Futtasson le egy programot ruhanemű nélkül:

1. Kapcsolja be a készüléket.
2. Csukja be a betöltőablakot (ne rakjon be ruhaneműt!).
3. Válassza a **Dob tisztítása 90 °C** programot.
4. Nyissa ki a mosószertartó fiókot.
5. Töltsön kb. 1 liter vizet a   kamrába.
6. Töltsön általános mosószert a   kamrába.

**Utasítás:** A habképződés elkerülése érdekében a gyártó által javasolt mosószermennyiségnek csak a felét használja. Ne használjon gyapjú- vagy finommosószert.

7. Csukja be a mosószertartó fiókot.
8. Nyomja meg a ►|| gombot.
9. A program végén kapcsolja ki a készüléket.

### Az új mosógépe üzemkész.

## Szállítás

pl. költözésnél

### Figyelem!

#### Készülékkárok az adagolótartályokból kifolyó mosószer/öblítő miatt

A kifolyó mosószer/öblítő hátrányosan befolyásolhatja a készülék működését, pl. elektromos károkat okozhat. A készülék szállítása előtt ki kell üríteni az adagolótartályokat.

#### Előkészítő munkálatok:

1. Zárja el a vízcsapot.
2. Csökkentse a víznyomást a vízbevezető tömlőben: → 37. oldal ; Tisztítás és karbantartás – Eldugult a vízbevezetésnél levő szűrő
3. Válassza le a mosógépet az elektromos hálózatról.
4. Engedje le a maradék mosóvizet: → 36. oldal ; Tisztítás és karbantartás – A mosóvízszivattyú eldugult, vészleeresztés
5. Szerelje le a tömlőket.
6. Ürítse ki az adagolótartályokat. → 34. oldal

#### Építse be a szállítási biztosítókat:

1. Vegye le a burkolatokat és őrizze meg. Esetleg használjon csavarhúzó.

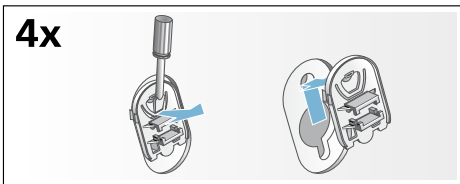

2. Mind a 4 hüvelyt helyezze be. A hálózati vezetéket erősen rögzítse a tartókon. Helyezze be és húzza meg a csavarokat.

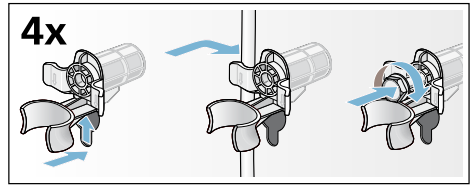

#### Újbóli üzembe helyezés előtt:

#### Utasítások

- A szállítási biztosítókat **feltétlenül** el kell távolítani!
- Annak megakadályozására, hogy a következő mosásnál a mosószer felhasználás nélkül távozzon a lefolyóba: öntsön kb. 1 liter vizet a  kamrába, majd válassza ki és indítsa el a **Szivattyúzás** programot.

## **Aquastop garancia**

csak Aquastop funkcióval rendelkező készülékekhez

Az eladóval szemben vállalt, az adásvételi szerződésből fakadó garanciális igények kiegészítéseképpen és készülékgaranciánk kiegészítéseként az alábbi feltételekkel teljesítjük a kártérítést:

- 1.** Ha Aquastop rendszerünk hibája miatt vízkár keletkezett, akkor megtérítjük a magánfelhasználók kárát.
- 2.** A felelősségi garancia a készülék teljes élettartama alatt fennáll.
- 3.** A garanciaigény feltétele, hogy az Aquastop funkcióval rendelkező készüléket útmutatónknak megfelelően szakszerűen állítsák fel és csatlakoztassák; ez vonatkozik a szakszerű Aquastop meghosszabbításra (eredeti tartozék) is. A garancia nem terjed ki a vízcsapon lévő Aquastop csatlakozóig beszerelt hibás csatlakozóvezetékekre vagy szerelvényekre.
- 4.** Az Aquastop funkcióval rendelkező készülékeket alapvetően nem kell üzem közben felügyelnie, ill. utána a vízcsap elzárásával biztosítania. Csupán hosszabb távollét esetén, pl. többhetes nyaraláskor, kell elzárni a vízcsapot.

## **Javítási megrendelés és tanácsadás zavarok esetén**

H 01 489 5461

Az egyes országok vevőszolgálati elérhetőségei megtalálhatók a mellékelt vevőszolgálati jegyzékben.

Siemens-Electrogeräte GmbH  
Carl-Wery-Straße 34, 81739 München  
siemens-home.com



9001005900 (9407)