

SIEMENS



# Pyykinpesukone

WM16W549DN

[siemens-home.com/welcome](https://siemens-home.com/welcome)

fi Käyttö- ja asennusohje

Register  
your  
product  
online

## Pyykinpesukone

Valintasi on Siemens pyykinpesukone.

Varaa itsellesi pari minuuttia aikaa lukemiseen ja perehdy pyykinpesukoneesi etuihin.

Jokainen pyykinpesukone joutuu ennen tehtaalta lähtöä lopputarkastukseen, missä tarkastetaan huolellisesti koneen toiminta ja sen moitteeton kunto. Näin varmistetaan, että merkin Siemens asettamat korkeat laatuvaatimukset täyttyvät.

Lisätietoja tuotteistamme, tarvikkeista, varaosista ja huollosta saat verkkosivuiltamme [www.siemens-home.com](http://www.siemens-home.com) tai kääntymällä kuluttajapalvelumme puoleen.

Mikäli käyttö- ja asennusohjeet koskevat eri malleja, eroihin viitataan kyseisissä kohdissa.



Ota pyykinpesukone käyttöön vasta kun olet lukenut nämä käyttö- ja asennusohjeet!

## Kuvaustavat

### Varoitus!

Tämä symbolin ja sanan yhdistelmä viittaa mahdolliseen vaaratilanteeseen. Sen huomiotta jättäminen voi johtaa hengenvaaraan tai loukkaantumiseen.

### Huomio!

Tämä sana viittaa mahdolliseen vaaratilanteeseen. Sen huomiotta jättäminen voi johtaa esinevaurioihin ja/ tai ympäristövahinkoihin.

### Ohje / Vihje

Koneen optimaalista käyttöä koskevia ohjeita / muuta hyödyllistä tietoa.

### 1. 2. 3. / a) b) c)

Käsittelyvaiheet kuvataan luvuilla tai kirjaimilla.

■ / -

Luettelot kuvataan ruuduilla tai luetelmaviivoilla.

# Sisällysluettelo

 <b>Määräystenmukainen käyttö</b> . . . . .	5	 <b>Ohjelman lisäasetukset</b> . . . . .	22
 <b>Turvallisuusohjeet</b> . . . . .	6	speedPerfect  . . . . .	22
Sähköturvallisuus . . . . .	6	ecoPerfect  . . . . .	22
Loukkaantumisvaarat . . . . .	6	Esipesu . . . . .	22
Lasten turvallisuus . . . . .	7	Tehohuuhtelu . . . . .	22
 <b>Ympäristönsuojelu</b> . . . . .	8	Rypistymisestä . . . . .	22
Pakkaus/käytöstä poistettu laite . . . . .	8	Tahrat . . . . .	22
Säästövinkkejä . . . . .	8	 <b>Laitteen käyttö</b> . . . . .	23
 <b>Pikakäyttöohjeet</b> . . . . .	9	Pyykinpesukoneen valmistelut . . . . .	23
 <b>Tutustuminen laitteeseen</b> . . . . .	10	Laitteen kytkeminen päälle/ ohjelman valinta . . . . .	23
Pyykinpesukone . . . . .	10	Pyykin asettaminen rumpuun . . . . .	23
Ohjauspaneeli . . . . .	11	Pesu ja huuhteluaineen annostelu . . . . .	24
Näyttöruutu . . . . .	12	Ohjelma-asetusten muuttaminen . . . . .	25
 <b>Pyykki</b> . . . . .	13	Ohjelman lisäasetusten valinta . . . . .	25
Pyykin esivalmistelu . . . . .	13	Ohjelman käynnistäminen . . . . .	25
Pyykin lajittelu . . . . .	13	Lapsilukko . . . . .	25
 <b>Pesuaine</b> . . . . .	14	Pyykin lisääminen koneeseen . . . . .	26
Oikea pesuainevalinta . . . . .	14	Ohjelman muuttaminen . . . . .	26
Energian ja pesuaineen säästö . . . . .	14	Ohjelman keskeyttäminen . . . . .	26
 <b>Ohjelmataulukko</b> . . . . .	15	Ohjelman lopettaminen kun pyykki jää veteen . . . . .	26
Ohjelmavalitsimen ohjelmat . . . . .	15	Ohjelman päätyminen . . . . .	26
Tärkkäys . . . . .	20	Pyykin poistaminen/ laitteen kytkeminen pois päältä . . . . .	27
Värjäys/värin poisto . . . . .	20	 <b>Laiteasetukset</b> . . . . .	27
Liotus . . . . .	20	Säätötilan aktivointi . . . . .	27
 <b>Ohjelmien esiasetukset</b> . . . . .	21	Äänimerkin voimakkuuden muuttaminen . . . . .	28
Lämpötila . . . . .	21	Laitteen automaattisen pois päältä kytketymisen valinta käyttöön/ poistaminen käytöstä . . . . .	28
Linkousnopeus . . . . .	21	Rummun hoidon huomautussignaalin kytkeminen päälle/pois . . . . .	28
Valmis vasta . . . . .	21	Säätötilan lopettaminen . . . . .	28
		 <b>Tunnistimet</b> . . . . .	28
		Määräautomatiikka . . . . .	28
		Epätasapainon tunnistusjärjestelmä . . . . .	28
		Aquasensor . . . . .	28

**Puhdistus ja huolto . . . . . 29**

Koneen ulkopinta ja ohjauspaneeli . . . . .	29
Pesurumpu . . . . .	29
Kalkinpoisto . . . . .	29
Pesuainekotelo ja kotelokehys. . . . .	29
Poistopumppu tukossa, häätöyhjennys. . . . .	30
Hajulukkoon kytketty poistovesiletku on tukossa. . . . .	30
Tulovesisihti on tukossa. . . . .	31

**Toimintahäiriö, mitä on  
tehtävä? . . . . . 31**

Lukon avaaminen hätätilanteessa . . . . .	31
Ohjeet näyttöruudussa. . . . .	32
Toimintahäiriö, mitä on tehtävä? . . . . .	33

**Huoltopalvelu . . . . . 35****Kulutustiedot. . . . . 36**

Pääpesuohjelmien energian- ja vedenkulutus, ohjelmien kesto ja jäännöskosteus . . . . .	36
Tehokkaimmat pesuohjelmat puuvillatekstiileille . . . . .	37

**Tekniset tiedot. . . . . 37****Sijoittaminen ja liittäminen . . . . . 38**

Toimituksen sisältö . . . . .	38
Turvallisuusohjeet . . . . .	38
Sijoitusalue . . . . .	39
Sijoitus jalustan päälle tai huoneeseen, jossa on puupalkkirakenteet . . . . .	39
Sijoittaminen korokkeen päälle, jossa on laatikko . . . . .	39
Laitteen sijoittaminen työtason alle tai keittiökaapistoon. . . . .	39
Kuljetustukien poistaminen . . . . .	39
Letkujen ja johtojen pituudet . . . . .	40
Tulovesi . . . . .	41
Poistovesi . . . . .	42
Suoristaminen . . . . .	43
Sähköliitäntä . . . . .	44
Ennen ensimmäistä pesukertaa. . . . .	45
Kuljettaminen. . . . .	46

**Aquastop-takuu . . . . . 47**



## Määräystenmukainen käyttö

- Suunniteltu käytettäväksi vain kotitaloudessa ja kodinomaisissa olosuhteissa.
- Pyykinpesukone on tarkoitettu konepesun kestävien tekstiilien ja käsinpestävien villatekstiilien pesuun pesuaineliuoksessa.
- Käyttö vain kylmän vesijohtoveden ja tavallisten konepesuun soveltuvien pesu- ja huuhteluaineiden kanssa.
- Noudata aina valmistajan ohjeita kaikkien pyykinpesu-, tahrannoistaja- ja huuhteluaineiden annostelussa.
- Kahdeksanvuotiaat ja sitä vanhemmat lapset ja henkilöt, joilla on alentunut fyysinen, aistillinen tai henkinen toimintakyky tai joilta puuttuu kokemus tai tieto pyykinpesukoneen käytöstä, saavat käyttää konetta vain, kun heidän turvallisuudestaan vastaava henkilö **valvoo** heitä tai on **opastanut** heitä koneen käytössä.  
Lapset eivät saa puhdistaa tai huoltaa konetta ilman valvontaa.
- Pidä alle kolmevuotiaat lapset poissa pyykinpesukoneen läheltä.
- Tämä laite on tarkoitettu käytettäväksi enintään 4000 metrin korkeudella merenpinnasta.
- Pidä lemmikkieläimet poissa pyykinpesukoneen läheltä.

**Ennen laitteen käyttöönottoa:** Lue käyttö ja asennusohjeet ja kaikki muut pyykinpesukoneen mukana tulevat tiedotteet ja noudata ohjeita. Säilytä ohjeet myöhempää käyttötarvetta tai laitteen seuraavaa omistajaa varten.



## Turvallisuusohjeet

### Sähköturvallisuus



#### Varoitus

#### Hengenvaara!

Jännitteisten osien koskeminen aiheuttaa sähköiskun vaaran.

- Tartu pistokkeeseen vain kuivin käsin.
- Vedä verkkojohtoa aina vain pistokkeesta, älä johdosta, koska johto voi vaurioitua.

### Loukkaantumisvaarat



#### Varoitus

#### Loukkaantumisvaara!

- Jos pyykinpesukonetta nostetaan sen ulkonevista osista (esim. täyttöluukusta), rakenneosat saattavat murtua ja aiheuttaa loukkaantumisia. Älä nosta pesukonetta sen ulkonevista osista.
- Jos nouset pesukoneen päälle, työtaso voi murtua ja aiheuttaa loukkaantumisia. Älä nouse pyykinpesukoneen päälle.
- Jos nojaat avattuun täyttöluukkuun tai asetat sen päälle painavan taakan, pesukone voi kaatua ja aiheuttaa loukkaantumisia. Älä nojaa auki olevaan täyttöluukkuun.

- Jos kosketat pyörivää rumpua, saatat loukata kätesi. Älä koske pyörivään rumpuun. Odota, kunnes rumpu on pysähtynyt.



#### Varoitus

#### Palovamman vaara!

Kun pesulämpötila on korkea, voit polttaa itsesi koskettaessasi kuumaa pesuvettä. esim. kun kuuma pesuvesi poistuu pesualtaaseen. Älä laita kättäsi kuumaan pesuveteen.

## Lasten turvallisuus

### **Varoitus** **Hengenvaara!**

Pyykinpesukoneella leikkivät lapset voivat joutua hengenvaarallisiin tilanteisiin tai vahingoittaa itsenään.

- Älä jätä pieniä lapsia yksin pyykinpesukoneen luo!
- Älä anna lasten leikkiä pyykinpesukoneella!

### **Varoitus** **Hengenvaara!**

Lapset voivat leikkiessään lukita itsensä vahingossa laitteeseen ja joutua hengenvaaraan.

- Käytöstä poistetut laitteet:
- Irrota pistoke pistorasiasta.
  - Katkaise verkkojohto ja irrota johto ja pistoke laitteesta.
  - Riko täyttöluukun lukko.

### **Varoitus** **Tukehtumisvaara!**

Lapset saattavat leikkiessään kääriytyä muoveihin ja pakkauksen osiin tai vetää esim. muovipussin päähänsä ja tukehtua.

Pidä pakkaus, muovit ja pakkauksen osat poissa lasten ulottuvilta.

### **Varoitus** **Myrkytysvaara!**

Pesu- ja huuhteluaineiden nauttiminen saattaa aiheuttaa myrkytyksiä. Säilytä pesu- ja huuhteluaineet poissa lasten ulottuvilta.

### **Varoitus** **Silmä-/ihoärsytykset!**

Pesu- ja huuhteluaineet saattavat aiheuttaa tai silmä- tai ihoärsytystä joutuessaan silmiin tai iholle.

Säilytä pesu- ja huuhteluaineet poissa lasten ulottuvilta.

### **Varoitus** **Loukkaantumisvaara!**

Kun pesulämpötila on korkea, täyttöluukun lasi kuumenee. Älä anna lasten koskettaa kuumaa luukun lasia.



## Ympäristönsuojelu

### Pakkaus/käytöstä poistettu laite



Hävitä pakkaus ympäristönsuojelumääräysten mukaisesti. Tämä laite on merkitty käytöstä poistettuja sähkö- ja elektroniikkalaitteita koskevan direktiivin 2012/19/EU mukaisesti (waste electrical and electronic equipment - WEEE). Tämä direktiivi määrittää käytöstä poistettujen laitteiden palautus- ja kierrätys säännökset koko EU:n alueella.

### Säästövinkkejä

- Käytä hyödyksi valitun ohjelman maksimi täyttömäärä. Ohjelmataulukko → *Sivu 15*
- Pese normaalisti likaantunut pyykki ilman esipesua.
- Säästä energiaa ja pesuainetta, kun pyykki on kevyesti tai normaalisti likaantunutta. → *Sivu 14*
- Valittavissa olevat lämpötilat viittaavat tekstiileissä oleviin pesuohjemerkeittäisiin. Koneessa käytetyt lämpötilat voivat poiketa näistä, jotta varmistetaan energiansäästön ja pesutuloksen kannalta paras mahdollinen yhdistelmä.

- **Energian ja veden kulutusta koskevat huomautukset:**  
→ *Sivu 12*  
Näytöissä näkyy energian ja veden kulutuksen suhteellinen määrä valitulla ohjelmalla. Mitä enemmän merkkivaloja palaa, sitä suurempi on kulutus. Näin voit verrata ohjelmien kulutusta valitessasi erilaisia ohjelma-asetuksia ja valita mahdollisesti energiaa tai vettä säästävän ohjelma-asetuksen.
- **Energiansäästötila:** näyttöruudun valo sammuu muutaman minuutin kuluttua, valitsin ►► vilkkuu. Kun haluat aktivoida valon, paina jotain valitsinta. Energiansäästötila ei aktivoidu, kun ohjelma on käynnissä.
- **Automaattinen virrankatkaisu:** Kun laite on pidemmän ajan käyttämättä, laitteen virta katkeaa automaattisesti ennen ohjelman käynnistämistä ja ohjelman päätyttyä. Näin säästyy energiaa. Kytke laite päälle painamalla pääkytkintä. Toiminnon → *Sivu 27* kytkeminen päälle ja pois päältä
- Jos kuivaat pyykin pesun jälkeen kuivausrummussa, valitse linkousnopeus kuivausrummun valmistajan ohjeiden mukaan.





# Pikakäyttöohjeet

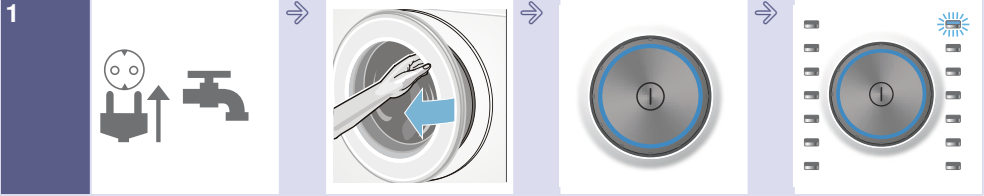

1 Liitä pistoke pistorasiaan. Avaa vesihana.

Avaa täyttöluukku.

Kytke päälle painamalla valitsinta ①.

Valitse ohjelma, esim. **Puuvilla**.



2 Lajittele pyykki.

Noudata suurinta sallittua täyttömäärää (mallista riippuen).

Aseta pyykki koneeseen.

Sulje täyttöluukku.

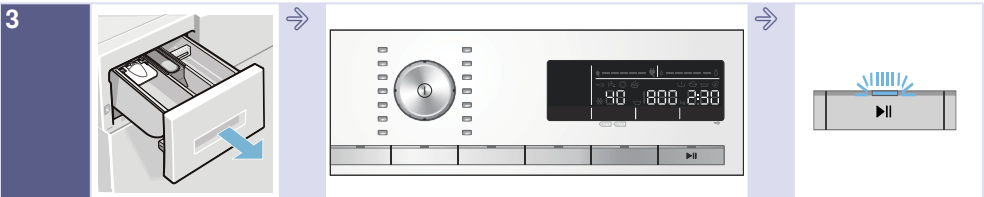

3 Annostele pyykinpesuaine.

Muuta tarvittaessa ohjelman ennakoasetuksia ja/tai valitse lisäasetuksia.

Käynnistä pesuohjelma.

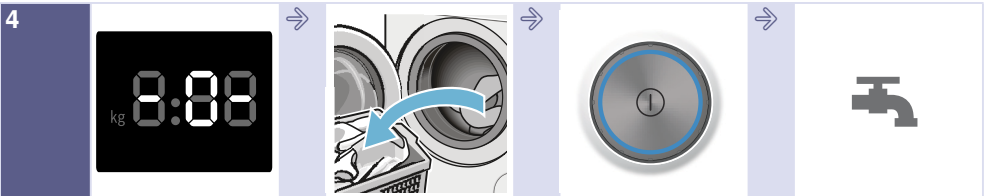

4 Pesuohjelman päättyminen

Avaa täyttöluukku ja ota pyykki pois koneesta.

Kytke pois päältä painamalla valitsinta ①.

Sulje vesihana (mallit, joissa ei ole Aquastop-toimintoa).

## Tutustuminen laitteeseen

### Pyykinpesukone

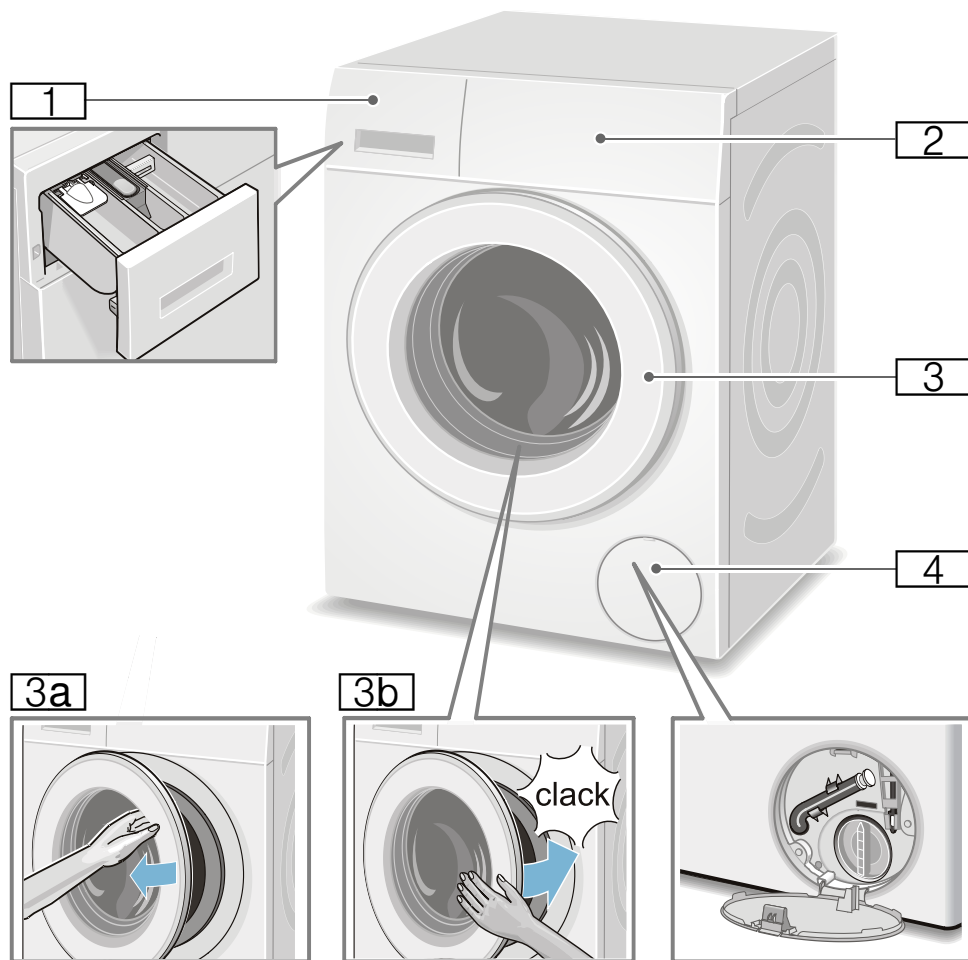

- 1 Pesuainekotelo → Sivu 24
- 2 Ohjauspaneeli/näyttöruutu
- 3 Täyttöluukku ja kahva
- 3a Täyttöluukun avaaminen
- 3b Täyttöluukun sulkeminen
- 4 Huoltoluukku

## Ohjauspaneeli

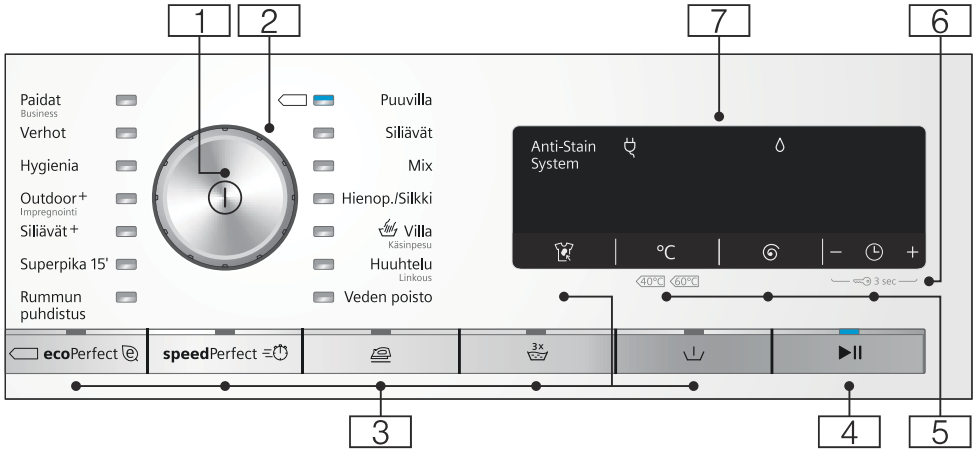

**Huomautus:** Kaikki valitsimet (paitsi pääkytkin) reagoivat herkästi kosketukseen, kevyt painallus riittää.

### 1 Pääkytkin

pesukoneen kytkemiseksi päälle ja pois päältä:  
Paina valitsinta ①.

### 2 Ohjelmavalitsin

ohjelman valintaa varten.  
Ohjelmataulukko → *Sivu 15*

### 3 Ohjelmien lisäasetukset:

- *Sivu 22*
- speedPerfect ⌚,
  - ecoPerfect Ⓜ,
  - Esipesu (↓),
  - Tehohuuhtelu (3x),
  - Rypistymisestä (🧺),
  - Tahrat (Anti-Stain System 🧼)

### 4 Valitsin ▶||:

- ohjelman käynnistämistä varten,
- ohjelman taukoa varten, esimerkiksi pyykin lisäämiseksi → *Sivu 26*,
- ohjelman keskeyttämistä varten → *Sivu 26*

### 5 Ohjelman ennakoasetusten muuttaminen: → *Sivu 21*

- Lämpötila (°C),
- Linkousnopeus (Ⓢ),
- Valmis vasta -ajastusaika (⌚)

### 6 Lapsilukko (⏸ 3 sec.)

Aktivoi/deaktivoi, jotta asetettuja toimintoja ei voida epähuuomiassa muuttaa:

Paina sitä varten valitsimia **Valmis vasta** (⌚) + ja - samanaikaisesti n. 3 sekuntia.  
→ *Sivu 25*

### 7 Näyttöruutu asetuksia ja ohjeita varten. → *Sivu 12*

## Näyttörüutu

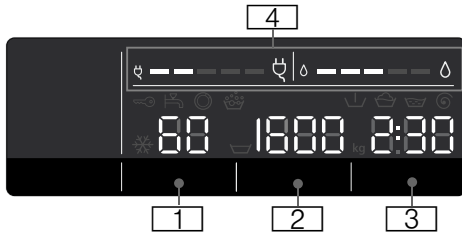

### Ohjelmien ennakoasetukset:

- 1 **Lämpötila** °C  
\* - 90 (\* = kylmä)
- 2 **Linkousnopeus** 1/min,  
▽, 0 - 1600\*;  
\* suurin sallittu linkousnopeus  
valitusta ohjelmasta ja mallista  
riippuen,  
■ 0 = ei linkousta, vain veden  
poisto → *Sivu 21* ,  
■ ▽ = ei linkousta → *Sivu 21*
- 3 **Valmis vasta -ajastusaika**  
esim. 2:30;  
ohjelman kesto ohjelman  
valinnan jälkeen h:min  
(tunnit:minuutit),  
■ **Päätymisajan esivalinta**  
1 - 24 h;  
Ohjelman päättyminen ... h  
kuluttua (h=tunnit),  
■ **Täyttösuositus**  
esim. kg 9\*;  
\* valitusta ohjelmasta riippuen
- 4 **Energian ja veden kulutusta  
koskevat huomautukset:**  
→ *Sivu 8*  
■ ◊ =====  
Vedenkulutuksen näyttö,  
■ ◊ =====  
Energiankulutuksen näyttö

### Muita ohjeita

☒ ☒ ☒ ☒ Tahrat (Anti-Stain System ☒)  
→ *Sivu 22*

### Ohjelman eteneminen:

▽	Esipesu
☒	Peseminen
☒	Huuhtelu
☒	Linkous
- 0 -	Pesuohjelman päättyminen
☒	Ohjelman lopettaminen kun valittuna on Ei linkousta
- P -	Tauko, esim. pyykin lisäämistä varten

### Täyttöluukku:

☒ palaa	Täyttöluukku voidaan avata.
☒ vilkkuu	Ohjelman käynnistymisen jälkeen: täyttöluukku ei ole kunnolla kiinni.

### Vesihana:

☒ palaa	Vesihana ei ole auki, ei vedenpainetta
☒ vilkkuu	Vedenpaine liian pieni (voi pidentää ohjelman kestoaa)

### Lapsilukko: → *Sivu 25*

☒ palaa	Lapsilukko on aktivoitu
☒ vilkkuu	Lapsilukko on aktivoitu, ohjelmavalitsinta on käännetty

### Vaahdontunnistus:

☒ palaa	→ <i>Sivu 25</i>
------------	------------------

### Vikanäyttö:

E: --	→ <i>Sivu 32</i>
-------	------------------

### Äänimerkin säätö:

0 - 4	→ <i>Sivu 27</i>
-------	------------------

Laitteen **automaattinen kytkeytyminen pois  
päältä:**

On OFF	→ <i>Sivu 8</i> , → <i>Sivu 28</i>
--------	------------------------------------



## Pyykki

### Pyykin esivalmistelu

#### Huomio!

#### Laitevauriot/tekstiilien vauriot

Esineet (esim. kolikot, paperiliittimet, neulat, naulat) voivat vahingoittaa tekstiilejä tai pyykinpesukoneen rakenneosia.

Noudata sen tähden seuraavia pyykin esikäsitelyä koskevia ohjeita:

- Tyhjennä taskut.

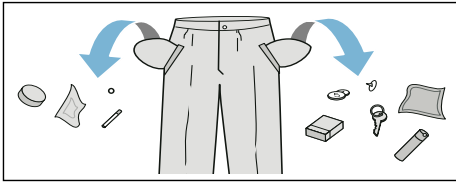

- Varo, ettei pyykin joukkoon pääse metalliesineitä (paperiliittimiä tms.), ja poista ne tarvittaessa.
- Pese hellävaraisen käsittelyn vaativat tekstiilit ja vaatekappaleet (sukat, kaarituelliset rintaliivit) pesupussissa.
- Sulje vetoketjut, napit ja nepparit.
- Harjaa taskuissa ja käänteissä oleva hiekka pois.
- Irrota verhoista pidikkeet tai sido ne pesupussin sisään.

### Pyykin lajittelu

Lajittele pyykki valmistajan hoito-ohjeiden ja hoito-ohjemerkitöjen ja seuraavien ominaisuuksien mukaan:

- Kangas/kuitutyyppi
- Väri

**Huomautus:** Pyykki voi värjäytyä. Pese sen tähden valkoinen ja värillinen pyykki erikseen. Pese uudet värilliset tekstiilit ensimmäistä kertaa erillään.

- Likaisuus  
Pestävien vaatekappaleiden tulisi olla myös suunnilleen yhtä likaisia. Muutamia esimerkkejä likaisuusasteista löydät → *Sivu 14*
  - **Kevyesti likaantunut:** älä esipese, valitse tarvittaessa asetus **speedPerfect**
  - **Normaali**
  - **Runsaasti likaantunut:** laita koneeseen vähemmän pyykkiä, valitse ohjelma, jossa on mukana esipesu
  - **Tahrat:** poista/esikäsittele tahrat tuoreina. Painele ensin tahraa saippuaveteen kostutetulla liinalla. Älä hankaa. Pese sitten tekstiili sopivalla pesuohjelmalla. Pinttyneet ja kuivuneet tahrat voivat joskus poistua vasta usean pesukerran jälkeen.
- Hoito-ohjeiden symbolit  
**Huomautus:** Symboleissa olevat luvut viittaavat korkeimpaan sallittuun pesulämpötilaan.
  - Sopii tavanomaiseen pesuun; esim. ohjelma Puuvilla
  - Pestävä hellävaraisesti; esim. ohjelma Siliävät
  - Pestävä erittäin hellävaraisesti; esim. ohjelma Hienopesu/silkki
  - Käsin pestävä pyykki; esimerkiksi ohjelma Villa
  - Vesipesu kielletty.



## Pesuaine

### Oikea pesuainevalinta

Hoito-ohjemerkinästä saat tietoa oikeasta pyykinpesuaineesta, lämpötilasta ja pyykin käsittelystä. → myös [www.sartex.ch](http://www.sartex.ch)

Sivustolta [www.cleanright.eu](http://www.cleanright.eu) löydät paljon hyödyllistä tietoa kotitalouskäyttöön tarkoitetuista pesu-, hoito- ja puhdistusaineista.

- **Valkopesuaine, joka sisältää optisia kirkasteita**  
sopii valkopesuun soveltuvaan valkoiseen pellava- tai puuvillapyykkiin  
Ohjelma: Puuvilla / kylmä - maks. 90 °C
- **Kirjopesuaine, joka ei sisällä valkaisuaineita eikä optisia kirkasteita**  
sopii kirjopyykkiin, joka on pellavaa tai puuvillaa  
Ohjelma: Puuvilla / kylmä - maks. 60 °C
- **Kirjo- tai hienopesuaine, joka ei sisällä optisia kirkasteita**  
sopii kirjopyykkiin, siliäville kuiduille ja synteettisille materiaaleille  
Ohjelma: Siliävät / kylmä - maks. 60 °C
- **Hienopesuaine**  
sopii hellävaraista käsittelyä vaativille tekstiileille, silkille tai viskoosille  
Ohjelma: Hienopesu/Silkki / kylmä - maks. 40 °C
- **Villanpesuaine**  
sopii villalle  
Ohjelma: Villa / kylmä - maks. 40 °C

## Energian ja pesuaineen säästö

Kun pyykki on kevyesti tai normaalisti likaantunutta, voit säästää energiaa (alentamalla pesulämpötilaa) ja pesuainetta:

### Säästäminen

Matalampi lämpötila ja pienempi pesuainemäärä annostelusuosituksen mukaan



Lämpötila hoito-ohjemerkinän ja pesuainemäärä annostelusuosituksen ja runsaasti likaantuneen pyykin mukaan

### Likaisuus/ohje

#### kevyt

Likaa tai tahroja ei ole havaittavissa. Vaatteisiin on tarttunut ihon tuoksu, esim.:

- kevyet kesä-/urheiluvaatteet (muutaman tunnin käytetyt)
- T-paidat, kauluspaidat, puserot (enintään 1 päivän käytetyt)
- vieraiden vuodevaatteet ja pyyheliinat (1 päivän käytetyt)

#### normaali

Näkyvää likaa/tai vähän helppoja tahroja, esim.:

- esim. T-paidat, kauluspaidat, päitapuserot (erittäin hikisiä, käytetty useamman kerran)
- käsipyyhkeet, vuodevaatteet (olleet käytössä 1 viikon)

#### runsaas











Selvästi näkyvää likaa ja/tai tahroja, esim. astiapyyhkeet, vauvanpyykki, työvaatteet

**Huomautus:** Noudata aina valmistajan ohjeita kaikkien pyykinpesu-, tahranpoisto- ja huuhteluaineiden annostelussa. → *Sivu 24*











# Ohjelmataulukko

## Ohjelmavalitsimen ohjelmat

Ohjelma/pyykkilaji/ohjeita	Asetukset
<b>Ohjelman nimi</b> Lyhyt kuvaus ohjelmasta ja/tai minkä tyyppisille tekstiileille se sopii.	Suurin sallittu täyttömäärä Valittavissa oleva Lämpötila (✳ = kylmä) Valittavissa oleva Linkousnopeus **; ☒ = ei linkousta, 0 = ei linkousta, vain veden poisto Valittavissa olevat ohjelmien lisäasetukset
<b>Puuvilla</b> Kulutusta kestävä, valkopesun kestävä tekstiili, jotka ovat puuvillaa tai pellavaa <b>Huomautuksia</b> <ul style="list-style-type: none"> <li>Asetuksella <b>ecoPerfect</b> ☒ pesulämpötila on matalampi kuin valittu lämpötila. Jos haluat pesuveden saavuttavan nimenomaan tietyn lämpötilan, käytä ohjelmaa ilman asetusta <b>ecoPerfect</b> ☒ tarvittaessa korkeammalla lämpötilalla.</li> <li>Asetuksella <b>speedPerfect</b> ☑ soveltuu pikaohjelmaksi kevyesti likaantuneelle pyykille.</li> </ul>	enint. 9 kg/5* kg ✳ - 90 °C ☒, 0 - 1600** 1/min ecoPerfect ☒, speedPerfect ☑, Esipesu (☒), Tehohuuhtelu (☒ <sup>3x</sup> ), Rypistymisestä (☒)
<b>Siliävät</b> Tekstiilit, jotka ovat synteettistä materiaalia tai sekoitekuitua	enint. 4 kg ✳ ... 60 °C ☒, 0 - 1200 1/min ecoPerfect ☒, speedPerfect ☑, Esipesu (☒), Tehohuuhtelu (☒ <sup>3x</sup> ), Rypistymisestä (☒)
* pienempi täyttömäärä asetuksella <b>speedPerfect</b> ☑ ** suurin sallittu linkousnopeus mallista riippuen *** ohjelma riippuu mallista	

Ohjelma/pyykkilaji/ohjeita	Asetukset
<b>Mix</b> Sekalainen pyykki, jossa on puuvillaisia ja synteettisiä tekstiilejä	enint. 4 kg ❄ - 40 °C ▽, 0 - 1600** 1/min ecoPerfect  , speedPerfect  Esipesu (  ) Tehohuuhtelu (  ) Rypistymisesto (  )
<b>Hienop. / Silkki</b> Hellävaraisen pesun vaativat tekstiilit, jotka ovat esim. silkkiä, satiinia, synteettistä materiaalia tai sekoitekuitua (esim. silkkipuserot, -huivit)	enint. 2 kg ❄ - 40 °C ▽, 0 - 800 1/min ecoPerfect  , speedPerfect  Esipesu (  ) Tehohuuhtelu (  ) Rypistymisesto (  )
 <b>Villa / Käsinpesu</b> Käsin- ja konepesunkestävät tekstiilit, jotka ovat villaa tai villasekoitetta; erityisen hellävarainen pesuohjelma pyykin kutistumisen estämiseksi, pidemmät ohjelmatauat (tekstiilit ovat pesuvedessä)	enint. 2 kg ❄ - 40 °C ▽, 0 - 800 1/min -
<b>Huomautuksia</b> <ul style="list-style-type: none"> <li>■ Villa on eläimistä saatua luonnonkuitua, esim.: angora, alpukka, laama, lammas.</li> <li>■ Käytä konepesuun villalle soveltuvaa pyykinpesuainetta.</li> </ul>	
<b>Veden poisto</b> Poistaa huuhteluveden esimerkiksi asetuksen ▽ (ei linkousta = ilman loppulinkousta) jälkeen	-
<b>Huuhtelu / Linkous</b> Lisähuuhtelu/linkous valinnaisella linkousnopeudella	-
<b>Huomautus:</b> . Tehtaalla on asetettu tämän ohjelman yhteydessä ennakkoon valitsin <b>Tehohuuhtelu</b> (  ) . Jos haluat vain linkouta, deaktivoi valitsin.	▽, 0 - 1600** 1/min Rypistymisesto (  )
* pienempi täyttömäärä asetuksella <b>speedPerfect</b>  ** suurin sallittu linkousnopeus mallista riippuen *** ohjelma riippuu mallista	



Ohjelma/pyykkilaji/ohjeita	Asetukset
<p>*** <b>Rummun puhdistus</b></p> <p>Ohjelma rummun ja pesuvesisäiliön puhdistusta ja hoitoa varten, esim. ennen ensimmäistä pesua, toistuvien pesujen jälkeen matalassa lämpötilassa (40 °C ja alempi) tai jos pesukoneessa on epämiellyttävä haju pidemmän poissaolon jälkeen. Merkivalo <b>Rummun puhdistus</b> vilkkuu, jos et ole pitkään aikaan käyttänyt ohjelmaa, jossa pesulämpötila on 60 °C tai korkeampi.</p> <p><b>Huomautuksia</b></p> <ul style="list-style-type: none"> <li>■ Pese rummunhoito-ohjelmalla ilman pyykkiä.</li> <li>■ Käytä valkopesuun soveltuvaa pesujauhetta tai valkaisuainetta sisältävää pesuainetta. Annostelee vain puolet pesuainevalmistajan suosittelemasta pesuainemäärästä, jotta vältät vaahdon muodostumisen. Älä käytä villa- tai hienopesuainetta.</li> </ul>	<p>0 kg</p> <p>80, 90 °C</p> <p>1200 1/min</p> <p>-</p>
<p><b>Superpika 15'</b></p> <p>Erittäin lyhyt ohjelma n. 15 minuuttia, soveltuu pienelle määrälle kevyesti likaantunutta pyykkiä</p>	<p>enint. 2 kg</p> <p>✳ - 40 °C</p> <p>0 - 1200 1/min</p> <p>-</p>
<p>*** <b>Siliävät+</b></p> <p>Tummat puuvillatekstiilit ja tummat siliävät tekstiilit; pese tekstiilit sisäpuoli ulospäin käännettynä.</p>	<p>enint. 3,5 kg</p> <p>✳ - 40 °C</p> <p>☒, 0 - 1200 1/min</p> <p>ecoPerfect , speedPerfect ,</p> <p>Esipesu () ,</p> <p>Tehohuuhtelu () ,</p> <p>Rypistymisestä ()</p>
<p>*** <b>Hygienia</b></p> <p>Kulutusta kestävä tekstiilit, jotka ovat puuvillaa tai pellavaa</p> <p><b>Huomautus:</b> . Sopii erityisesti korkeisiin hygieniavaatimuksiin tai erityisen herkälle iholle. Ohjelma pesee pidempään määritetyssä lämpötilassa, käyttää enemmän vettä ja huuhtelee pidempään.</p>	<p>enint. 7 kg/5* kg</p> <p>✳ - 60 °C</p> <p>☒, 0 - 1600** 1/min</p> <p>ecoPerfect , speedPerfect ,</p> <p>Esipesu () ,</p> <p>Tehohuuhtelu () ,</p> <p>Rypistymisestä ()</p>
<p>* pienempi täyttömäärä asetuksella <b>speedPerfect</b> </p> <p>** suurin sallittu linkousnopeus mallista riippuen</p> <p>*** ohjelma riippuu mallista</p>	

Ohjelma/pyykkilaji/ohjeita	Asetukset
<p>*** <b>Outdoor + Impregnointi</b></p> <p>Pesuojelma, jonka lopussa tekstiilit impregnoidaan eli suojakäsittellään. Soveltuu impregnoitaville ulkoilu- ja vapaa-ajan asuille, joissa on kalvomateriaalia, ja vettä hylkiville tekstiileille</p> <ol style="list-style-type: none"> <li>1. Valitse ohjelma.</li> <li>2. Annostelee ulkoilutekstiilien erikoispesuaine lokeroon II.</li> <li>3. Annostelee impregnointiaine (enint. 170 ml) lokeroon ☞.</li> <li>4. Paina valitsinta ►II. Tekstiilien jälkikäsittely valmistajan ohjeiden mukaan.</li> </ol> <p><b>Huomautuksia</b></p> <ul style="list-style-type: none"> <li>■ Käytä konepesuun soveltuvia erikoispyykinpesuaineita, annostelee valmistajan ohjeiden mukaan:</li> <li>■ Älä käsittele tekstiilejä huuhteluaineella.</li> <li>■ Puhdista ennen pesua pesuainekotelo (kaikki lokerot) huolellisesti huuhteluainejäämistä.</li> </ul>	<p>enint. 1 kg</p> <p>☞ - 40 °C</p> <p>☒, 0 - 800 1/min</p> <p>ecoPerfect @, speedPerfect ≡⊖, Tehohuuhtelu (☞),</p>
<p>*** <b>Outdoor</b></p> <p>Ulkoilu- ja vapaa-ajan asut, joissa on kalvomateriaalia, ja vettä hylkivät tekstiilit</p> <p><b>Huomautuksia</b></p> <ul style="list-style-type: none"> <li>■ Käytä konepesuun soveltuvaa erikoispesuaineita, annostelee valmistajan ohjeiden mukaan lokeroon II.</li> <li>■ Älä käsittele tekstiilejä huuhteluaineella.</li> <li>■ Puhdista ennen pesua pesuainekotelo (kaikki lokerot) huolellisesti huuhteluainejäämistä.</li> </ul>	<p>enint. 2 kg</p> <p>☞ - 40 °C</p> <p>☒, 0 - 800 1/min</p> <p>ecoPerfect @, speedPerfect ≡⊖, Tehohuuhtelu (☞),</p>
<p>*** <b>Sport</b></p> <p>Urheilu ja vapaa-ajan tekstiilit, jotka ovat mikrokuitua</p> <p><b>Huomautuksia</b></p> <ul style="list-style-type: none"> <li>■ Älä käsittele tekstiilejä huuhteluaineella.</li> <li>■ Puhdista ennen pesua pesuainekotelo (kaikki lokerot) huolellisesti huuhteluainejäämistä.</li> </ul>	<p>enint. 2 kg</p> <p>☞ - 40 °C</p> <p>☒, 0 - 800 1/min</p> <p>ecoPerfect @, speedPerfect ≡⊖, Esipesu (⏴), Tehohuuhtelu (☞), Rypistymisestä (☞)</p>
<p>* pienempi täyttömäärä asetuksella <b>speedPerfect</b> ≡⊖</p> <p>** suurin sallittu linkousnopeus mallista riippuen</p> <p>*** ohjelma riippuu mallista</p>	

Ohjelma/pyykkilaji/ohjeita	Asetukset
<p>*** <b>Verhot</b></p> <p>3,5 kg painavia verhoja tai 25 – 30 m<sup>2</sup> kevyitä verhoja</p> <p><b>Huomautuksia</b></p> <ul style="list-style-type: none"> <li>■ Alhaisempi linkousnopeus huuhtelukertojen välissä ja lopussa.</li> <li>■ Käytä verhoille konepesuun soveltuvaa pyykinpesuainetta.</li> <li>■ Tehtaalla on asetettu ennakoon valitsin <b>Esipesu</b> (↵). Jos et halua esipestä, deaktivoi valitsin.</li> </ul>	<p>enint. 3,5 kg</p> <p>❄ - 40 °C</p> <p>☒, 0 - 800 1/min</p> <p>ecoPerfect ☉, speedPerfect ≡⌚,</p> <p>Esipesu (↵),</p> <p>Tehohuuhtelu (3x)</p>
<p>*** <b>Yö-ohjelma</b></p> <p>Erityisen hiljainen pesuohjelma pyykinpesuun yöllä, sopii tekstiileille, jotka ovat puuvillaa, pellavaa, synteettistä materiaalia tai sekoitekuitua</p> <p><b>Huomautuksia</b></p> <ul style="list-style-type: none"> <li>■ Loppusignaali deaktivoitu.</li> <li>■ Ennakoasetettu lyhyempi loppulinkousaika ja lyhyempi pesuaika</li> </ul>	<p>enint. 4 kg</p> <p>❄ - 40 °C</p> <p>☒, 0 - 1200 1/min</p> <p>ecoPerfect ☉, speedPerfect ≡⌚,</p> <p>Esipesu (↵),</p> <p>Tehohuuhtelu (3x),</p> <p>Rypistymisestä (☞)</p>
<p>*** <b>Alusasut</b></p> <p>Hellävaraisen pesun vaativat alusasut, jotka ovat esim. samettia, pitsiä, lycraa, silkkiä tai satiinia</p>	<p>enint. 1 kg</p> <p>❄ - 40 °C</p> <p>☒, 0 - 600 1/min</p> <p>ecoPerfect ☉, speedPerfect ≡⌚,</p> <p>Tehohuuhtelu (3x),</p> <p>Rypistymisestä (☞)</p>
<p>*** <b>Peitot</b></p> <p>Konepestävät synteettisillä kuiduilla täytetyt tekstiilit, tyynyt, täkit ja päiväpeitteet; soveltuu myös untuvatäytteisiin</p> <p><b>Huomautus:</b> . Pese isot vaatekappaleet erillään. Käytä hienopesuainetta - noudata pesuohjemerkinä. Annostelee pesuainetta säästeliäästi.</p>	<p>enint. 2,5 kg</p> <p>❄ - 60 °C</p> <p>☒, 0 - 1200 1/min</p> <p>ecoPerfect ☉, speedPerfect ≡⌚,</p> <p>Tehohuuhtelu (3x)</p>
<p>*** <b>Untuva</b></p> <p>Konepestävät untuvatäytteiset tekstiilit, tyynyt, täkit; soveltuu myös synteettisiin täytteisiin</p> <p><b>Huomautus:</b> . Pese isot vaatekappaleet erillään. Käytä hienopesuainetta - noudata pesuohjemerkinä. Annostelee pesuainetta säästeliäästi.</p>	<p>enint. 2,5 kg</p> <p>❄ - 60 °C</p> <p>☒, 0 - 1200 1/min</p> <p>ecoPerfect ☉, speedPerfect ≡⌚,</p> <p>Tehohuuhtelu (3x)</p>
<p>* pienempi täyttömäärä asetuksella <b>speedPerfect</b> ≡⌚</p> <p>** suurin sallittu linkousnopeus mallista riippuen</p> <p>*** ohjelma riippuu mallista</p>	

Ohjelma/pyykkilaji/ohjeita	Asetukset
<b>Paidat / Business</b>	enint. 2 kg
Paidat ja paitapuserot, joita ei tarvitse silittää ja jotka ovat puuvillaa, pellavaa, synteettistä materiaalia tai sekoitekuitua	✳ - 60 °C
<b>Huomautuksia</b>	☞, 0 - 800 l/min
■ Asetuksella <b>Rypistymisesto</b> (☞) paidat/puserot lingotaan vain kevyesti, ripustetaan kuivumaan vettä valuvina. —> oikenevat itsestään	ecoPerfect (☺), speedPerfect (☺), Espipesu (☺), Tehohuuhtelu (☺), Rypistymisesto (☞)
■ Pese silkkiä tai muuta hellävaraista käsittelyä vaativaa materiaalia olevat paidat/puserot <b>Hienop. / Silkki-</b> ohjelmalla.	
* pienempi täyttömäärä asetuksella <b>speedPerfect</b> (☺)	
** suurin sallittu linkousnopeus mallista riippuen	
*** ohjelma riippuu mallista	

## Tärkkäys

**Huomautus:** Älä käsittele tekstiilejä huuhteluaineella.

Tärkkäys on kaikissa pesuohjelmissa mahdollista nestemäisellä tärkillä. Annostelu tärkki valmistajan ohjeiden mukaan lokeroon ☞ (puhdista lokero tarvittaessa ensin).

## Värjäys/värin poisto

Värjää koneessa vain kotitalouskäyttöön tarkoitettuja määriä. Suola saattaa syövyttää teräspintoja! Noudata värjäysaineen valmistajan ohjeita.

**Älä** poista tekstiileistä väriä pyykinpesukoneessa!

## Liotus

1. Kytke laite päälle.
2. Valitse ohjelma **Puuvilla 30 °C**.
3. Annostele pesuaine liotusta varten lokeroon **II** valmistajan ohjeiden mukaisesti.
4. Paina valitsinta ►**II**. Ohjelma käynnistyy.
5. Paina n. 10 minuutin kuluttua valitsinta ►**II** pysäyttääksesi ohjelman.
6. Paina haluamasi liotusajan kuluttua uudelleen valitsinta ►**II**, kun haluat jatkaa ohjelmaa tai muuta ohjelmaa.

## Huomautuksia

- Aseta koneeseen vain samanvärisiä vaatekappaleita.
- Pesuainetta ei tarvitse enää lisätä, koska liotukseen käytettyä pesuainetta käytetään myös pesemiseen.

## **P+** Ohjelmien esiasetukset

Ohjelman ennakoasetukset tulevat näyttöön ohjelman valinnan jälkeen.

Voit muuttaa ennakoasetuksia.

Yhteenvedon kaikista eri ohjelmille valittavista asetuksista löydät alkaen → *Sivu 15*.

### Lämpötila

(°C)

Voit muuttaa asetetun lämpötilan ennen ohjelmaa ja ohjelman kuluessa sen mukaan, missä vaiheessa ohjelma on.

Maksimi lämpötila, jonka voit säätää, riippuu valitusta ohjelmasta.

### Linkousnopeus

(⊙)

Voit muuttaa linkousnopeuden (1/min; kierrosta minuutissa) ennen ohjelmaa ja ohjelman kuluessa sen mukaan, missä vaiheessa ohjelma on.

**Asetus 0** : ilman loppulinkousta, vain veden poisto. Pyykki jää märkänä rumpuun, esimerkiksi pyykille, jota ei haluta lingota.

**Asetus** ☐ : ei linkoa = ilman loppulinkousta, pyykki jää viimeisen huuhtelun jälkeen veteen.

Jos et poista pyykkiä koneesta heti ohjelman päätyttyä, valitse toiminto Ei linkousta, jolloin pyykki rypistyy vähemmän.

Ohjelman jatkamiseksi/lopettamiseksi → *Sivu 26*

Suurin asetettavissa oleva linkousnopeus riippuu valitusta ohjelmasta ja konemallista.

## Valmis vasta

(⌚)

**Ennen ohjelman käynnistämistä** voit ajastaa ohjelman päättymisajan (ajastusajan) tunnin välein (h=tunti), maksimiaika on 24h.

Tätä varten:

1. Valitse ohjelma.  
Näytössä näkyy valitun ohjelman kesto, esim. **2:30** (tunnit:minuutit).
2. Paina valitsinta **Valmis vasta** niin monta kertaa, kunnes haluamasi tuntilukema tulee näyttöön.  
**Huomautus:** Valitsimella **Valmis vasta +** asetusarvot nousevat ja valitsimella **Valmis vasta -** ne laskevat.
3. Paina valitsinta ►II.  
Ohjelma käynnistyy.  
Näytössä näkyy valittu aika, esim. **8h**, ja ajastin alkaa laskea tätä aikaa alaspäin, kunnes pesuohjelma käynnistyy. Sitten näytössä näkyy ohjelman kesto.

**Huomautus:** Kone säätää automaattisesti ohjelmankeston pesuohjelman aikana. Kun muutat ohjelman ennakoasetuksia tai ohjelma-asetuksia, myös ohjelman kesto saattaa muuttua.

### Ohjelman käynnistymisen jälkeen

(jos on valittu Valmis vasta -ajastusaika ja pesuohjelma ei ole vielä käynnistynyt) voit muuttaa ennakkoon valittua tuntimäärää seuraavasti:

1. Paina valitsinta ►II.
2. Muuta tuntimäärää valitsimella **Valmis vasta -** tai **+**.
3. Paina valitsinta ►II.

**Ohjelman käynnistymisen jälkeen** voit tarvittaessa lisätä tai poistaa pyykkiä.  
→ *Sivu 26*

## **P+** Ohjelman lisäasetukset

Yhteenvedon kaikista eri ohjelmille valittavista lisäasetuksista löydät alkaen → *Sivu 15*.

### speedPerfect

Pesuaika on lyhyempi pesutuloksen ollessa sama, mutta energiankulutus on suurempi verrattuna valittuun ohjelmaan ilman asetusta speedPerfect .

**Huomautus:** Älä ylitä suurinta mahdollista täyttömäärää. Ohjelmataulukko → *Sivu 15*

### ecoPerfect

Energiankäytön kannalta optimoitu pesu, matalampi lämpötila pesutehon pysyessä samana verrattuna valittuun ohjelmaan ilman asetusta ecoPerfect .

## Esipesu



Erittäin likaiselle pyykille.

**Huomautus:** Annostele pesuaine lokeroon **I** ja **II**.

## Tehohuuhtelu



Lisähuuhtelukertoja ohjelmasta riippuen, pidempi ohjelman kesto, erityisen herkälle iholle ja/tai alueille, joissa vesi hyvin pehmeää.

## Rypistymisestä





Vähentää rypistymistä, pyykki lingotaan alhaisella linkousnopeudella ja pöyhitään linkouksen jälkeen.

**Huomautus:** Pyykin jäännöskosteus on tavallista suurempi.

## Tahrat

(Anti-Stain System 

Valittavissa on yhteensä 4 erilaista tahratyyppiä.

	Ruokarasta/-öljy
	Veri
	Punaviini
	Ruoho

Pyykinpesukone säätää keskimääräisen pesulämpötilan, rummun pyörinnän ja liuotusajan tahratyypin mukaan. Koneen valitsema pesuveden lämpötila, varovainen tai intensiivinen pesumekaniikka ja pitkä tai lyhyt liuotusaika vaikuttavat pesuohjelman kulkuun aina valitun tahratyypin mukaan. Näin kone käsittelee tahrat optimaalisesti.

**Huomautus:** Kun painat valitsinta pidempään, asetusmahdollisuudet tulevat automaattisesti näkyviin peräjälkeen.



## Laitteen käyttö

### Pyykinpesukoneen valmistelut

**Huomautus:** Pyykinpesukoneen **pitää olla asianmukaisesti sijoitettu ja liitetty**, alkaen → *Sivu 38*

1. Liitä pistoke pistorasiaan.
2. Avaa vesihana.
3. Avaa täyttöluukku.
4. Tarkista, että rumpu on tyhjä.  
Tyhjennä tarvittaessa.

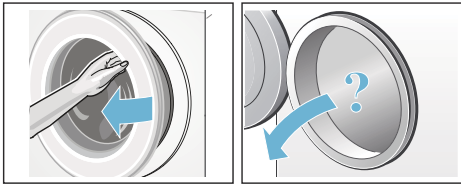

### Laitteen kytkeminen päälle/ ohjelman valinta

Paina valitsinta ①. Laitte on kytketty päälle.

Sen jälkeen näyttöön tulee aina tehtaalla ennakkoon asetettu ohjelma **Puuvilla**.

Voit käyttää tätä ohjelmaa tai valita jonkin muun ohjelman. Ohjelmavalitsinta voidaan kääntää molempiin suuntiin.

**Huomautus:** Jos olet aktivoinut lapsilukon, se on deaktivoitava ennen kuin voit valita toisen ohjelman.  
→ *Sivu 25*

Ohjelmavalitsimessa palaa merkkivalo ja näyttöruutuun ilmestyvät **ohjelman ennakoasetukset** valitulle ohjelmalle:

- lämpötila,
- linkousnopeus,
- suurin sallittu täyttömäärä vuorotellen ohjelman keston kanssa ja
- veden ja energian kulutusta koskevat huomautukset.

Laitteissa, joissa on **rummun sisävalo**:

Rumpuun syttyy valo laitteen päälle kytkemisen, täyttöluukun avaamisen ja sulkemisen sekä ohjelman käynnistämisen jälkeen. Valo sammuu automaattisesti.

### Pyykin asettaminen rumpuun



#### Varoitus

#### Hengenvaara!

Tekstiilit, jotka on ennen konepesua käsitelty liuottimia sisältävillä puhdistusaineilla, esim. tahranpoistoaineella, voivat aiheuttaa räjähdyksen pyykinpesukoneessa. Huuhtelee tällaiset tekstiilit huolellisesti käsin ennen koneeseen laittamista.

#### Huomautuksia

- Pese aina yhdessä pieniä ja suuria vaatekappaleita. Erikokoiset vaatekappaleet jakautuvat tasaisemmin rummun sisällä lingottaessa. Yksittäiset vaatekappaleet voivat aiheuttaa epätasapainon.
  - Huomioi ilmoitettu suurin sallittu täyttömäärä. Kun kone on liian täynnä, pesutulos huononee ja pyykki rypistyy enemmän.
1. Aseta lajiteltu pyykki väljästi rumpuun.
  2. Varmista, että vaatekappaleita ei puristu täyttöluukun ja kumimansetin väliin ja sulje täyttöluukku.



Valitsimen ► merkkivalo vilkkuu ja näyttöruutuun ilmestyvät ohjelman asetukset.

## Pesu ja huuhteluaineen annostelu

### Huomio!

#### Laitevauriot

Puhdistusaineet ja pyykin esikäsitteilyaineet (esim. tahrannoistoina, esikäsitteilyaine, ...) voivat vahingoittaa pyykinpesukoneen ulkopintoja.

Varo, että tällaisia aineita ei pääse pyykinpesukoneen pinnalle. Pyyhi suihkejäämät ja muut jäämät/pisarat heti kostealla liinalla.

### Annostelu

Ota pesu- ja huuhteluaineiden annostelussa huomioon:

- veden kovuus; sen saat tietää paikalliselta vesilaitokselta
- valmistajan ohjeet pesu- ja huuhteluainepakkauksessa
- pyykkimäärä
- pyykin likaisuus → *Sivu 14*

### Pesuainekotelon täyttäminen

#### Varoitus

#### Silmä-/ihoärsytys!

Kun avaat pesuainekotelon koneen ollessa toiminnassa, kotelosta saattaa roiskua pesu- tai huuhteluainetta.

Avaa kotelo varovasti.

Huuhtelee silmät tai iho huolellisesti, jos pyykinpesu- tai huuhteluainetta pääsee silmiin tai iholle.

Jos nielet vahingossa ainetta, hakeudu heti lääkärin hoitoon.

**Huomautus:** Jos huuhtelu ja viimeistelyaine on paksua, laimenna aine vedellä. Estää tukkeumat pyykinpesukoneen putkissa.

Laita pesu- ja huuhteluaine tätä tarkoitusta varten oleviin lokeroihin:

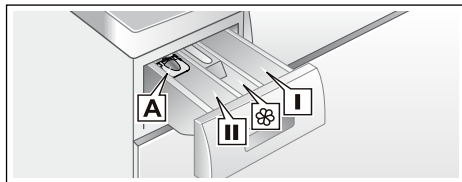

Annostelija	nestemäiselle
<b>A</b>	pyykinpesuaineelle
Lokero <b>II</b>	Varsinainen pesuaine, vedenpehmentysaine, valkaisuaine, tahrannoistoina
Lokero ☼	Huuhteluaine, nestemäinen tärkki; älä ylitä <b>maksimimäärää</b>
Lokero <b>I</b>	Esipesuaine

1. Vedä pesuainekotelo ulos vasteeseen saakka.
2. Annostele pesu ja/tai huuhteluaine.
3. Sulje pesuainekotelo.

### Annostelija\* nestemäiselle pyykinpesuaineelle

\*mallin mukaan

Nestemäisen pesuaineen annosteluun tarkoitettua jakajan paikalleen asetus:

1. Vedä pesuainekotelo ulos. Paina jakaja alas ja ota kotelo kokonaan pois paikaltaan.
2. Työnnä jakajaa eteenpäin, käännä alas ja lukitse paikalleen.
3. Aseta kotelo takaisin paikalleen.

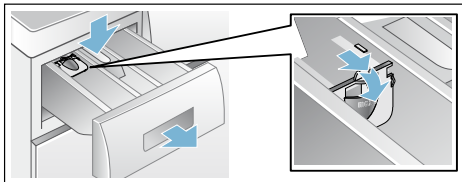



**Huomautus:** Älä käytä annostelijaa geelimäiseen tai jauhemaiseen pyykinpesuaineeseen tai kun valitset ohjelman, jossa on esipesu, tai käytät ajastustoimintoa.

**Jos pesukoneessa ei ole annostelijaa,** laita nestemäinen pesuaine esimerkiksi pesupalloon ja laita pallo rumpuun.

## Ohjelma-asetusten muuttaminen

Voit käyttää tämän pesun ennakoasetusta tai muuttaa sitä.

Paina sitä varten kyseistä valitsinta niin monta kertaa, kunnes näytössä näkyy haluamasi asetetus.

**Huomautus:** Kun painat valitsinta pidempään, asetesarvot tulevat automaattisesti näkyviin peräjälkeen viimeiseen arvoon asti. Paina sitten valitsinta vielä kerran, jolloin voit muuttaa asetesarvoa uudelleen.

Asetukset ovat aktiivisia ilman vahvistusta.

Ne eivät jää muistiin, kun pesukone kytketään pois päältä.

Ohjelmien ennakoasetukset  
→ *Sivu 21*

## Ohjelman lisäasetusten valinta

Voit säätää pesuprosessin vielä sopivammaksi pestävään pyykkiin valitsemalla lisäasetuksia.

Asetukset voidaan valita tai poistaa ainsaen mukaan, missä vaiheessa ohjelma on.

Valitsimien merkkivalot syttyvät, kun asetetus on aktivoitu.

Asetukset eivät jää pesukoneen muistiin, kun kone kytketään pois päältä.

Ohjelmien lisäasetukset → *Sivu 22*

## Ohjelman käynnistäminen

Paina valitsinta ►**II**. Merkkivalo palaa ja ohjelma käynnistyy.

Näytössä näkyvät ohjelman aikana ajastusaika tai pesuohjelman käynnistyttyä ohjelman kesto ja ohjelman kulkua kuvaavat symbolit. Näyttöruutu → *Sivu 12*

### Huomautus: Vaahdontunnistus

Jos näyttöön tulee myös symboli , pyykinpesukone on tunnistanut, että koneessa on pesuohjelman kuluessa liikaa vaahtoa, ja yrittää poistaa sitä käynnistämällä automaattisesti ylimääräisiä huuhtelukertoja. Kun täyttömäärä on sama, annostelet seuraavalla pesukerralla vähemmän pesuainetta.



Jos haluat varmistaa, että kukaan ei muuta ohjelman asetuksia vahingossa, valitse lapsilukko seuraavasti.

## Lapsilukko

( 3 sec.)

Voit lukita pesukoneen, jolloin asetettujen toimintojen muuttaminen epähuomiossa on estetty. Aktivoi tätä varten lapsilukko.

Paina **aktivointia/deaktivointia** varten n. 3 sekunnin ajan samanaikaisesti valitsimia **Valmis vasta** - ja **+**. Näyttöön tulee symboli .

-  palaa: Lapsilukko on aktivoitu.
-  vilkkuu hetken: Lapsilukko on aktivoitu ja ohjelmavalitsinta on käännetty tai valitsinta painettu.

**Huomautus:** Lapsilukko pysyy päällä myös, kun pesukone kytketään pois päältä. Deaktivoi tällöin lapsilukko ennen seuraavaa ohjelmavalintaa.

## Pyykin lisääminen koneeseen

Ohjelman käynnistyttyä voit tarvittaessa lisätä pyykkiä koneeseen tai poistaa pyykkiä koneesta.

Paina tätä varten valitsinta ►II.

Valitsimen ►II merkkivalo vilkkuu ja kone tarkastaa, onko pyykin lisääminen mahdollista.

Kun näytössä:

- palavat **molemmat** symbolit - P - ja ©, pyykkiä voidaan lisätä.
- palaa - P -, pyykkiä ei voi lisätä koneeseen.

**Jatka ohjelmaa painamalla** valitsinta ►II. Ohjelma jatkuu automaattisesti.

### Huomautuksia

- Sulje täyttöluukku pyykkiä lisätessäsi mahdollisimman pian - vettä voi muutoin valua ulos koneesta.
- Jos vedenpinta on korkealla, lämpötila on korkea tai rumpu pyörii, täyttöluukku pysyy turvallisuussyistä lukittuna eikä pyykkiä voi lisätä koneeseen.
- Täyttömäärän näyttö ei ole aktiivinen, kun pyykkiä lisätään koneeseen.

## Ohjelman muuttaminen

Jos olet käynnistänyt vahingossa väärän ohjelman, voit muuttaa ohjelman seuraavasti:

1. Paina valitsinta ►II.
2. Valitse toinen ohjelma.
3. Paina valitsinta ►II. Uusi ohjelma alkaa alusta.

## Ohjelman keskeyttäminen

Kun ohjelman lämpötila on korkea:

1. Paina valitsinta ►II.
2. Jäähdytä pyykki: valitse **Huuhtelu**.
3. Paina valitsinta ►II.

Kun ohjelman lämpötila on alhainen:

1. Paina valitsinta ►II.
2. Valitse **Linkous** tai **Veden poisto**.
3. Paina valitsinta ►II.

## Ohjelman lopettaminen kun pyykki jää veteen

Näyttöruudussa vilkkuu ☐ ja näytössä näkyvät ennakoon asetettu linkousnopeus ja valitun ohjelman jäljellä oleva kesto.

Jatka ohjelmaa:

- painamalla valitsinta ►II tai
- muuttamalla linkousnopeutta tai asettamalla ohjelmavalitsin kohtaan **Veden poisto** ja painamalla sitten valitsinta ►II.

## Ohjelman päätyminen

Näyttöruutuun ilmestyy - 0 - ja ©. Valitsimen ►II merkkivalo ei pala.

## Pyykin poistaminen/laitteen kytkeminen pois päältä

1. Avaa täyttöluukku ja ota pyykki pois koneesta.
2. Paina valitsinta ①. Laitte on kytketty pois päältä.
3. Sulje vesihana.  
**Huomautus:** Ei tarpeen AquaStop-mallissa.

### Huomautuksia

- Varmista, että rumpuun ei jää vaatekappaleita. Ne saattavat kutistua tai päästää väriä muihin tekstiileihin seuraavalla pesukerralla.
- Poista mahdollisesti rumpuun ja kumimansetin jääneet vieraat esineet – ruostumisvaara.
- Pyyhi kumimansetti kuivaksi.

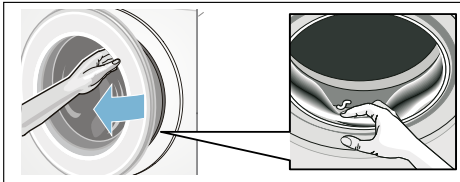

- Jätä täyttöluukku ja pesuainekotelo auki, jotta rumpu ja kotelo kuivuvat sisältä. → *Sivu 29*
- Odota kunnes ohjelma on päättynyt, muutoin laite voi olla vielä lukittuna. Kytke silloin laite päälle ja odota, että lukitus avautuu.
- Jos näyttö on sammunut ohjelman päätyttyä, energiansäästötila on aktivoitunut. Kun haluat aktivoida näytön, paina jotain valitsinta.

## Laitteasetukset

Voit muuttaa seuraavia asetuksia:

- valitsimien ja huomautussignaalien äänenvoimakkuuden (esim. ohjelman päättyessä) ja/tai
- ottaa käyttöön tai poistaa käytöstä laitteen automaattisen pois päältä kytkytymistoiminnon ja/tai  
→ *Sivu 8*
- kytkeä rummun hoidon huomautussignaalin päälle/pois päältä (mallista riippuen). Alkaen  
→ *Sivu 15*

Asetusten muuttamista varten sinun on aina ensin aktivoitava säätötila.

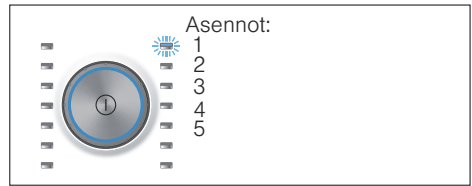

## Säätötilan aktivointi

1. Paina valitsinta ①. Laitte on kytketty päälle ja ohjelma **Puuvilla** näkyy kohdassa 1.
2. Paina valitsinta **Lämpötila** ja käännä samalla ohjelmavalitsinta eteenpäin oikealle kohtaan 2. Vapauta valitsin. Säätötila on aktivoitu ja näyttöruutuun ilmestyy huomautussignaalin ennakkoon asetettu äänenvoimakkuus.

Voit nyt muuttaa asetukset:

## Äänimerkin voimakkuuden muuttaminen

Valitsimella **Valmis vasta +** tai **-** muutat ohjelmavalitsimen asentoon:

- 2: huomautussignaalin äänenvoimakkuus ja/tai
- 3: valitsinsignaalin äänenvoimakkuus.



- 0 = pois,  
1 = hiljainen,  
2 = keskitaso,  
3 = voimakas,  
4 = hyvin voimakas

Lopeta säätötila tai:

## Laitteen automaattisen pois päältä kytkeytymisen valinta käyttöön/poistaminen käytöstä

Valitsimella **Valmis vasta +** tai **-** valitset ohjelmavalitsimen asennossa 4 toiminnon Automaattinen pois päältä kytkeytyminen päälle (On) tai pois (OFF).

Lopeta säätötila tai:

## Rummun hoidon huomautussignaalin kytkeminen päälle/pois

mallista riippuen

Valitsimella **Valmis vasta +** tai **-** kytket ohjelmavalitsimen asennossa 5 huomautussignaalin **Rummun puhdistus** päälle (On) tai pois päältä (OFF).

## Säätötilan lopettaminen

Lopettaaksesi ja tallentaaksesi asetukset paina valitsinta ①.

Laitte on kytketty pois päältä. Valitut asetukset toimivat, kun laite kytketään seuraavan kerran päälle.

## Tunnistimet

### Määräautomatiikka

Määräautomatiikka säätää joka ohjelmassa vesimäärän ja ohjelman keston optimaaliseksi tekstiilien määrän ja laadun mukaan.

### Epätasapainon tunnistusjärjestelmä

Epätasapainon tunnistus korjaa automaattisesti rummun sisälle epätasaisesti jakautuneen pyykin käynnistämällä linkouksen monta kertaa.

Jos pyykki ei näiden yritysten aikana jakaudu tasaisesti rumpuun, niin turvallisuusyistä linkousnopeus alenee tai linkousvaihe ei käynnisty.

**Huomautus:** Laita rumpuun aina yhdessä pieniä ja suuria vaatekappaleita. → *Sivu 23* , → *Sivu 33*

### Aquasensor

mallista riippuen

Aquasensor tarkkailee huuhtelun aikana huuhteluveden puhtautta (siihen vaikuttavat lika ja jäljelle jäänyt pesuaine). Huuhtelukertojen kesto ja lukumäärä määritetään veden likaisuuden mukaan.



## Puhdistus ja huolto

### **Varoitus**

#### **Hengenvaara!**

Jännitteisten osien koskeminen aiheuttaa sähköiskun vaaran. Kytke laite pois päältä ja irrota verkkopistoke.

### **Varoitus**

#### **Myrkytysvaara!**

Liutinpitaisia puhdistusaineita kuten esim. pesubensiiniä käytettäessä voi muodostua myrkyllisiä höyryjä. Älä käytä liutinpitaisia puhdistusaineita.

### **Huomio!**

#### **Laitevauriot**

Liutinpitaiset puhdistusaineet kuten esim. pesubensiini voivat vaurioittaa koneen pintaa ja rakenneosia. Älä käytä liutinpitaisia puhdistusaineita.

### **Näin ehkäiset biokalvon ja hajuhaittojen muodostumisen:**

#### **Huomautuksia**

- Huolehdi pyykinpesukoneen sijoituspaikan hyvästä ilmanvaihdosta.
- Jätä täyttöluukku ja pesuainekotelo vähän auki, kun et käytä pesukonetta.
- Pese silloin tällöin **Puuvilla 60 °C**-ohjelmalla käyttämällä valkopesuun soveltuvaa pesujauhetta.

### **Koneen ulkopinta ja ohjauspaneeli**

- Pyyhi laitteen ulkopinta ja ohjauspaneeli pehmeällä, kostealla liinalla.
- Poista pesuainejäämät heti.
- Puhdistus vesisuihkulla kielletty.

## Pesurumpu

Käytä klooritonta puhdistusainetta, älä käytä teräsvillaa.

Käytä epämiellyttävän hajun poistamiseen pesukoneesta tai rummun puhdistamiseen ohjelmaa **Rummun puhdistus 90 °C** ilman pyykkiä. Käytä valkopesuun soveltuvaa pesujauhetta.

## Kalkinpoisto

Kun annostelet pyykinpesuaineen oikein, ei kalkinpoisto yleensä ole tarpeen. Jos kalkki on poistettava, noudata kalkinpoistoaineen valmistajan ohjeita. Sopivia kalkinpoistoaineita voit tilata verkkosivuiltamme tai huoltopalvelusta. → *Sivu 35*

## Pesuainekotelo ja kotelokehys

Kun pesuainekoteloon on kertynyt pesuaine tai huuhteluainejäämiä:

1. Vedä pesuainekotelo ulos. Paina jakaja alas ja ota kotelo kokonaan pois paikaltaan.
2. Irrota jakaja työntämällä se sormin alhaalta ylöspäin.

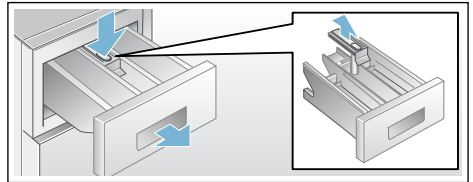

3. Pese kotelo ja jakaja vedellä ja harjalla ja kuivaa. Puhdista myös kotelon sisäpuoli.
4. Aseta jakaja paikalleen ja napsauta kiinni (asetä sylinteri ohjaintappiin).
5. Työnnä pesuainekotelo koneeseen.

**Huomautus:** Jätä pesuainekotelo auki, jotta se kuivuu.

## Poistopumppu tukossa, hätäyhjennys

### Varoitus

#### Palamisvamman vaara!

Kun pesulämpötila on korkea, pesuvesi on kuumaa. Kuuman pesuveden koskettaminen voi aiheuttaa palovamman.

Anna koneeseen jääneen kuuman pesuveden ensin jäähtyä.

1. Sulje vesihana, jotta veden virtaaminen koneeseen lakkaa eikä poistopumpun tarvitse poistaa vettä.
2. Kytke laite pois päältä. Irrota pistoke pistorasiasta.
3. Avaa huoltoluukku ja ota se pois paikaltaan.

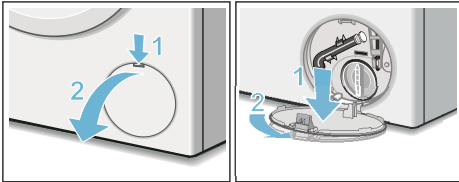

4. Ota vedentyhjennysletku pois pidikkeestä. Irrota tulppa ja anna veden valua tarkoitukseen sopivaan astiaan. Paina tulppa takaisin paikalleen ja kiinnitä vedenpoistoletku pidikkeeseen.

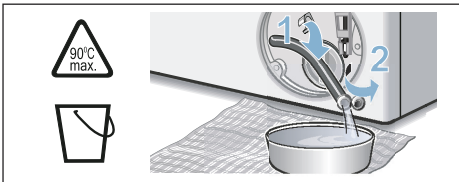

5. Kierrä pumpunkansi varovasti irti, koneesta voi valua vielä vähän vettä. Puhdista sisätila, pumpunkannen kierre ja pumpunpesä. Pumpun siipipyörän on päästävä pyörimään vapaasti.

Aseta pumpunkansi takaisin paikalleen ja kierrä kiinni. Kahvan tulee olla pystyasennossa.

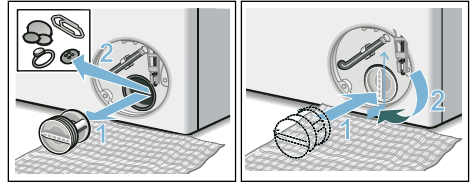

6. Aseta huoltoluukku takaisin paikalleen, lukitse ja sulje.

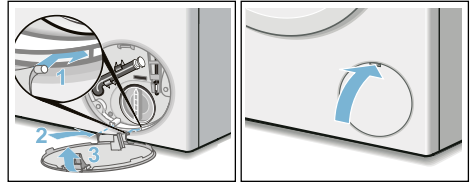

**Huomautus:** Jotta pyykinpesuainetta ei joutu käyttämättömänä viemäriputkeen seuraavan pesun yhteydessä: kaada 1 litra vettä lokeroon II ja käynnistä ohjelma **Veden poisto**.

## Hajulukoon kytketty poistovesiletku on tukossa

1. Kytke laite pois päältä. Irrota pistoke pistorasiasta.
2. Irrota letkunkiristin. Irrota poistovesiletku varovasti, koneesta voi valua vielä vähän vettä.
3. Puhdista poistovesiletku ja hajulukon liitäntäosa.

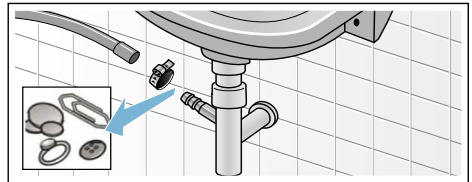

4. Laita poistovesiletku takaisin paikalleen ja varmista liitoskohta letkunkiristimellä.

## Tulovesisihti on tukossa

### Poista ensin vedenpaine tulovesiletkusta:

1. Sulje vesihana.
2. Valitse joku ohjelma (paitsi huuhtelu/ linkous/veden poisto).
3. Paina valitsinta ►II. Anna ohjelman käydä n. 40 sekunnin ajan.
4. Paina valitsinta ①. Laitte on kytketty pois päältä.
5. Irrota pistoke pistorasiasta.

### Puhdista sitten sihdit:

1. Irrota letku vesihanasta. Puhdista sihti pienellä harjalla.

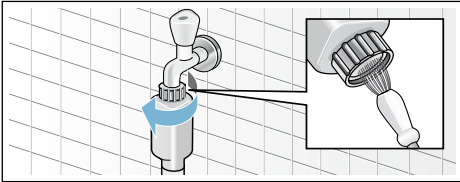

2. Puhdista Standard- ja Aqua-Secure-malleissa laitteen takasivulla oleva sihti: Irrota letku laitteen takasivulta, Poista sihti pihtien avulla ja puhdista.

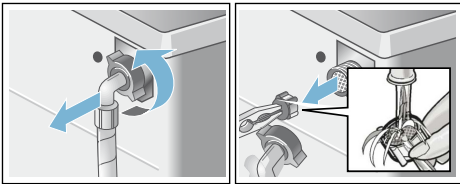

3. Kiinnitä letku takaisin paikalleen ja varmista, että liitos on tiivis.

## ? Toimintahäiriö, mitä on tehtävä?

### Lukon avaaminen hätätilanteessa

esim. sähkökatkon sattuessa

Ohjelma jatkuu, kun sähkötkytkeytyvät taas päälle.

Jos haluat kuitenkin ottaa pyykin pois koneesta, voit avata täyttöluukun seuraavien ohjeiden mukaan:

#### ⚠ Varoitus Palamisvamman vaara!

Kun pesulämpötila on korkea, voit polttaa itsesi koskettaessasi kuumaa pesuvettä ja pyykkiä. Odota, kunnes ne ovat jäähtyneet.

#### ⚠ Varoitus Loukkaantumisvaara!

Jos kosketat pyörivää rumpua, saatat loukata kätesi. Älä koske pyörivään rumpuun. Odota, kunnes rumpu on pysähtynyt.



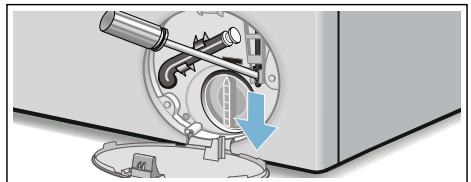

#### Huomio! Vesivahingot

Ulosvuotava vesi saattaa aiheuttaa vesivahinkoja. Älä missään tapauksessa avaa täyttöluukkuja, jos vettä näkyy lasissa.

1. Kytke laite pois päältä. Irrota pistoke pistorasiasta.
2. Poista pesuvesi. → Sivu 30
3. Vedä sopivalla työkalulla luukun hätäavaaja alaspäin ja päästä vapaaksi.  
Nyt voit avata täyttöluukun.



## Ohjeet näyttöruudussa



Näyttö	Syy/Toimenpide
- P - ja 	Täyttöluukku on vapautunut lukituksesta. Pyykkiä voi lisätä.
- P -	<ul style="list-style-type: none"> <li>■ Lämpötila on liian korkea. Odota, kunnes lämpötila on laskenut.</li> <li>■ Vedenpinta on hyvin korkealla. Pyykkiä ei voi lisätä. Sulje tarvittaessa täyttöluukku heti. Jatka ohjelmaa painamalla valitsinta ►II.</li> </ul>
 vilkkuu	<ul style="list-style-type: none"> <li>■ Luukun välissä ehkä pyykkiä. Avaa täyttöluukku uudestaan, sulje ja paina valitsinta ►II.</li> <li>■ Paina tarvittaessa täyttöluukku kiinni tai poista koneesta pyykkiä ja paina luukku uudelleen kiinni.</li> <li>■ Kytke laite tarvittaessa pois päältä ja taas päälle; valitse ohjelma ja haluamasi asetukset; käynnistä ohjelma.</li> </ul>
 palaa	<ul style="list-style-type: none"> <li>■ Avaa vesihana kokonaan,</li> <li>■ tulovesiletku mutkalla tai jäänyt puristuksiin,</li> <li>■ vedenpaine liian pieni. Puhdista sihti. → <i>Sivu 31</i></li> </ul>
E:18	<ul style="list-style-type: none"> <li>■ Poistopumppu tukossa. Puhdista poistopumppu. → <i>Sivu 30</i></li> <li>■ Poistovesiletku/viemäriputki tukossa. Puhdista hajulukkaan liitetty poistovesiletku. → <i>Sivu 30</i></li> </ul>
E:23	Vettä pohjatilassa, laite vuotaa. Sulje vesihana. Soita huoltoon! → <i>Sivu 35</i>
	Lapsilukko aktivoitu; deaktivoi. → <i>Sivu 25</i>
 palaa	Koneessa on liikaa vaahtoa, lisätty huuhtelukertoja. Kun täyttömäärä on sama, annostelee seuraavalla pesukerralla vähemmän pesuainetta.
Ohjelman Rummun puhdistus* merkkivalo vilkkuu * mallista riippuen	<p>Käynnistä ohjelma <b>Rummun puhdistus 90 °C</b> tai 60 °C -ohjelma rummun ja pesuvisisäiliön puhdistamista ja hoitoa varten.</p> <p><b>Huomautuksia</b></p> <ul style="list-style-type: none"> <li>■ Käynnistä ohjelma ilman pyykkiä.</li> <li>■ Käytä valkopesuun soveltuvaa pesujauhetta tai valkaisuainetta sisältävää pesuainetta. Annostelee vain puolet pesuainevalmistajan suosittelemasta pesuainemäärästä, jotta vältät vaahdon muodostumisen. Älä käytä villa- tai hienopesuainetta.</li> <li>■ Huomautussignaalin kytkeminen päälle/pois → <i>Sivu 28</i></li> </ul>
Muut näytöt	Kytke laite pois päältä, odota 5 sekuntia ja käynnistä uudelleen. Jos näyttö tulee uudestaan näkyviin, soita huoltopalveluun. → <i>Sivu 35</i>



## Toimintahäiriö, mitä on tehtävä?

Häiriö	Syy/Toimenpide
Vettä tulee ulos koneesta.	<ul style="list-style-type: none"> <li>■ Kiinnitä vedenpoistoletku kunnolla tai vaihda tilalle uusi letku.</li> <li>■ Kiristä vedenottoletkun kierrekiinnitykset.</li> </ul>
Koneeseen ei tule vettä. Pesuaine ei huuhtoudu pesuveteen.	<ul style="list-style-type: none"> <li>■ Painoitko valitsinta ►II?</li> <li>■ Avasitko vesihanana?</li> <li>■ Onko sihti tukossa? Puhdista sihti. → <i>Sivu 31</i></li> <li>■ Onko vedenottoletku mutkalla tai jäänyt puristuksiin?</li> </ul>
Täyttöluukku ei avaudu.	<ul style="list-style-type: none"> <li>■ Turvatoiminto on aktiivinen. Ohjelma keskeytynyt? → <i>Sivu 26</i></li> <li>■ Onko valittuna toiminto ☐ (ei linkousta = ilman loppulinkousta)? → <i>Sivu 26</i></li> <li>■ Avaaminen mahdollista vain hätäavaajan avulla? → <i>Sivu 31</i></li> </ul>
Ohjelma ei käynnisty.	<ul style="list-style-type: none"> <li>■ Onko painettu valitsinta ►II tai <b>Valmis vasta</b>-ajastusaika?</li> <li>■ Onko täyttöluukku kiinni?</li> <li>■ ☞ Onko lapsilukko on aktivoitu? Kytke pois päältä. → <i>Sivu 25</i></li> </ul>
Rumpu nytkähtelee ja pyörähtelee hetken ohjelman käynnistyksen jälkeen.	Tämä ei ole vika - rumpu saattaa nytkähdellä ja pyörähdellä hetken moottorin sisäisen testin takia.
Pesuvesi ei poistu koneesta.	<ul style="list-style-type: none"> <li>■ Onko valittuna toiminto ☐ (ei linkousta = ilman loppulinkousta)? → <i>Sivu 26</i></li> <li>■ Puhdista poistopumppu. → <i>Sivu 30</i></li> <li>■ Puhdista viemäriputki ja/tai vedenpoistoletku.</li> </ul>
Vesi ei tule näkyviin rumussa.	Tämä ei ole vika - vesi on luukusta näkyvän alueen alapuolella.
Linkoustulos ei ole hyvä. Pyykki on märkää/liian kosteaa.	<ul style="list-style-type: none"> <li>■ Tämä ei ole mikään vika – epätasapainon tunnistus on keskeyttänyt linkouksen rumpuun epätasaisesti jakautuneen pyykin takia. Pese aina yhdessä suuria ja pieniä vaatekappaleita.</li> <li>■ Onko valittuna toiminto <b>Rypistymisestä</b> (mallista riippuen)? → <i>Sivu 22</i></li> <li>■ Onko valittu linkousnopeus liian alhainen?</li> </ul>
Linkous käynnistyy useita kertoja.	Tämä ei ole vika - epätasapainon tunnistus jakaa pyykkiä tasaisemmin.
Ohjelma kestää tavallista kauemmin.	<ul style="list-style-type: none"> <li>■ Tämä ei ole vika - epätasapainon tunnistus jakaa pyykkiä tasaisemmin useamman kerran.</li> <li>■ Tämä ei ole vika - vaahdonvalvontajärjestelmä aktivoitunut - lisätään yksi huuhtelukerta.</li> </ul>
Ohjelman kesto-aika muuttuu pesuvaiheen aikana.	Tämä ei ole mikään vika – kone optimoi ohjelmavaiheen kyseisen pesuprosessin mukaan. Näytössä oleva ohjelman kesto-aika saattaa tämän takia muuttua.
Jäännösvettä huuhteluai-nelokerossa ☞ .	<ul style="list-style-type: none"> <li>■ Tämä ei ole vika - ei heikennä hoitoaineen tehoa.</li> <li>■ Puhdista jakaja tarvittaessa.</li> </ul>

## fi Toimintahäiriö, mitä on tehtävä?

Häiriö	Syy/Toimenpide
Pyykinpesukoneessa on epämiellyttävä hajua.	Käynnistä ohjelma <b>Rummun puhdistus</b> tai <b>Puuvilla 90 °C</b> ilman pyykkiä. Käytä valkopesuun soveltuvaa pesujauhetta tai valkaisuainetta sisältävää pesuainetta. <b>Huomautus:</b> Annostele vain puolet pesuainevalmistajan suosittelemasta pesuainemäärästä, jotta vältät vaahdon muodostumisen. Älä käytä villa- tai hienopesuainetta.
Näytössä palaa symboli  . Pesuainekotelosta tulee mahdollisesti ulos vaahtoa.	Annosteltu liikaa pesuainetta? Sekoita yksi ruokalusikallinen huuhteluainetta 1/2 litraan vettä ja kaada se lokeroon <b>II</b> (ei pestäessä Outdoor-, urheilu- tai untuvatekstiilejä!). Annostele seuraavalla kerralla vähemmän pesuainetta.
Kone on äänekäs, se tärisee voimakkaasti tai liikkuu lingottaessa.	<ul style="list-style-type: none"><li>■ Onko laite suorassa? Suorista laite. → <i>Sivu 43</i></li><li>■ Onko laitteen jalat kiinnitetty? Lukitse laitteen jalat. → <i>Sivu 43</i></li><li>■ Onko kuljetustuet irrotettu? Poista kuljetustuet. → <i>Sivu 39</i></li></ul>
Näyttöruutu/merkkivalot eivät toimi.	<ul style="list-style-type: none"><li>■ Sähkökatko?</li><li>■ Onko sulake palanut? Kytke päälle/vaihda sulake.</li><li>■ Soita huoltoon, jos häiriö toistuu usein.</li></ul>
Pyykissä on pesuaine jäämiä.	<ul style="list-style-type: none"><li>■ Joissakin fosfaatittomissa pyykinpesuaineissa on aineksia, jotka eivät liukene veteen.</li><li>■ Valitse toiminto <b>Huuhdeltu</b> tai harjaa pyykki pesun jälkeen.</li></ul>
Näyttöön ilmestyy Taukotilassa - <b>P</b> -.	<ul style="list-style-type: none"><li>■ Vedenpinta on hyvin korkealla. Pyykkiä ei voi lisätä. Sulje tarvittaessa täyttöluukku heti.</li><li>■ Jatka ohjelmaa painamalla valitsinta ►<b>II</b>.</li></ul>
Näyttöön ilmestyy Taukotilassa - <b>P</b> - ja  .	Täyttöluukku on vapautunut lukituksesta. Pyykkiä voi lisätä.
Jos et voi poistaa häiriötä itse (kytkemällä laite pois päältä ja taas päälle) tai laite vaatii korjausta:	<ul style="list-style-type: none"><li>■ Kytke laite pois päältä ja irrota pistoke pistorasiasta.</li><li>■ Sulje vesihana ja soita huoltoon.</li></ul>



## Huoltopalvelu

Jos et voi korjata vikaa itse, ota yhteys huoltopalveluun. → Kansilehti

Löydämme varmasti sopivan ratkaisun, jolloin vältyt myös huoltoteknikon turhilta käynneiltä.

Ilmoita huoltopalvelulle laitteen mallinumero (E-Nr.) ja sarjanumero (FD).

E-Nr. \_\_\_\_\_ FD \_\_\_\_\_

E-Nr.      Mallinumero  
FD        Sarjanumero

Nämä tiedot löydät \*mallista riippuen: täyttöluukun sisältä\*/avatusta huoltoluukusta\* ja laitteen takaa.

### **Luota valmistajan osaamiseen.**

Käännä puoleemme. Näin voit olla varma, että koulutetut huoltoteknikkomme suorittavat korjauksen alkuperäisiä varaosia käyttäen.



## Kulutustiedot

### Pääpesuohjelmien energian- ja vedenkulutus, ohjelmien kesto ja jäännöskosteus

(keskimääräiset tiedot)

Ohjelma	Täyttömäärä	Energiankulutus*	Vedenkulutus*	Ohjelman kesto*
Puuvilla 20 °C	9 kg	0,25 kWh	90 l	2 ¾ h
Puuvilla 40 °C	9 kg	1,10 kWh	90 l	3 h
Puuvilla 60 °C	9 kg	1,06 kWh	90 l	2 ¾ h
Puuvilla 90 °C	9 kg	2,14 kWh	100 l	2 ¾ h
Siliävät 40 °C	4 kg	0,70 kWh	61 l	2 h
Mix 40 °C	4 kg	0,60 kWh	45 l	1 ¼ h
Hienop. / Silkki 30 °C	2 kg	0,19 kWh	37 l	¾ h
Villa / Käsinpesu 30 °C	2 kg	0,19 kWh	40 l	¾ h

Ohjelma	Keskimääräinen jäännöskosteus**			
	WM16... max 1600 r/min	WM14... max 1400 r/min	WM12... max 1200 r/min	WM10... max 1000 r/min
Puuvilla	44 %	48 %	53 %	62 %
Siliävät	40 %	40 %	40 %	40 %
Hienop. / Silkki	30 %	30 %	30 %	30 %
Villa / Käsinpesu	45 %	45 %	45 %	45 %





\* Vedenpaine, -kovuus ja veden tulolämpötila, sijoituspaikan lämpötila, pyykin laatu, määrä ja likaisuus, käytetty pyykinpesuaine, jännitevaihtelut sähköverkossa ja valitut lisätoiminnot vaikuttavat mainittuihin arvoihin.

\*\* Jäännöskosteustiedot perustuvat ohjelman mukaiseen suurimpaan linkousnopeuteen ja suurimpaan sallittuun täyttömäärään.

## Tehokkaimmat pesuohjelmat puuvillatekstiileille

Seuraavat pesuohjelmat (vakio-ohjelmat, merkitty ) soveltuvat normaalilikkaisille puuvillatekstiileille. Ne ovat myös tehokkaimpia sekä energian- että vedenkulutuksen kannalta.

### Vakio-ohjelmat puuvillalle normin (EU) Nro 1015/2010 mukaan

Ohjelma + lämpötila + valitsin	Täyttömäärä	keskimääräinen ohjelman kesto
 Puuvilla +  +  ecoPerfect 	9 kg	4 ¾ h
 Puuvilla +  +  ecoPerfect 	4,5 kg	4 ½ h
 Puuvilla +  +  ecoPerfect 	4,5 kg	4 ½ h

Ohjelma-asetus direktiivin 2010/30/EU mukaisia testauksia ja energialuokitusta varten käytettäessä kylmävesiliitaintää (15 °C).

Ohjelman lämpötila valitaan tekstiilien hoito-ohjemerkin lämpötilasuosituksen mukaan. Todellinen pesulämpötila saattaa energiansäästösyistä poiketa ilmoitetusta ohjelman lämpötilasta.



## Tekniset tiedot

### Mitat:

850 x 600 x 590 mm

(korkeus x leveys x syvyys)

### Paino:

70 - 85 kg (mallista riippuen)

### Verkkoliitäntä:

Verkkojännite 220 - 240 V, 50Hz

Nimellisvirta 10 A

Nimellisteho 1900 - 2300 W

### Vedenpaine:

100 - 1000 kPa (1 - 10 bar)

### Virran ottoteho, kun laite on kytketty pois päältä:

0,12 W

### Virran ottoteho, kun laite on kytketty päälle:

0,43 W



## Sijoittaminen ja liittäminen

### Toimituksen sisältö

**Huomautus:** Tarkasta, onko koneessa kuljetusvaurioita. Älä ota vaurioitunutta konetta käyttöön. Jos sinulla on reklamoitavaa, käänny myyjän puoleen, jolta hankit laitteen, tai kuluttajapalveluumme. → *Sivu 35*

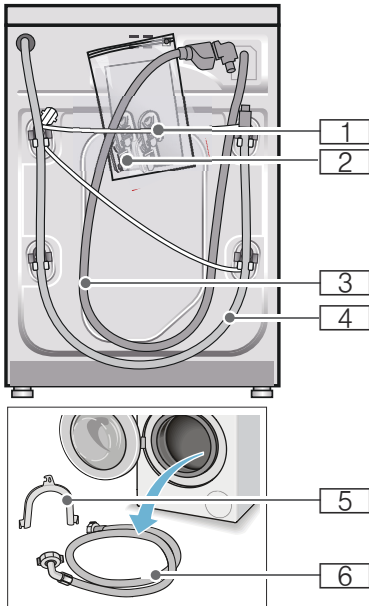

1 Verkkojohto

2 Pussi:

- Käyttö- ja asennusohje
- Huoltopisteluettelo\*
- Takuu\*
- Suojukset aukkoihin, joista kuljetustuet on poistettu
- Adapteri ja tiivistelevy  
21 mm:stä = 1/2"  
26,4 mm:iin = 3/4" \*

3 Tulovesiletku malliin Aquastop

4 Poistovesiletku

5 Kaari poistovesiletkun kiinnittämistä varten\*

6 Tulovesiletku malleihin Standard/Aqua-Secure

\* mallista riippuen

**Lisäksi** tarvitaan letkunkiristin  $\varnothing$  24 - 40 mm (alan liikkeestä), jos poistovesiletku liitetään hajulukon kohdalle.

### Hyödyllisiä työkaluja

- Vesivaaka suoristamista varten
- Ruuviavain:
  - avainkoko 13 kuljetustukien irrottamiseen
  - avainkoko 17 laitteen jalkojen säätämiseen

### Turvallisuusohjeet



#### Varoitus

#### Loukkaantumisvaara!

- Pesukone on painava. Ole varovainen pesukonetta nostettaessa/kuljetettaessa.
- Jos pyykinpesukonetta nostetaan sen ulkonevista osista (esim. täyttöluukusta), rakenneosat saattavat murtua ja aiheuttaa loukkaantumisia. Älä nosta pesukonetta sen ulkonevista osista.
- Jos letkut ja sähköjohdot asennetaan huolimattomasti, ne aiheuttavat kompastumis- ja loukkaantumisvaaran. Asenna letkut ja johdot siten, että niihin ei pääse kompastumaan.

#### Huomio!

#### Laitteevauriot

Jäätäneet letkut voivat repeytyä/haljeta. Älä sijoita pyykinpesukonetta ulos tai tiloihin, joissa vesi voi jäätää.

## Huomio! Vesivaurio

Tulo- ja poistovesiletkun liitäntäkohtiin kohdistuu korkea vedenpaine. Noudata vuotojen tai vesivahinkojen välttämiseksi ehdottomasti tässä luvussa olevia ohjeita.

### Huomautuksia

- Noudata tässä olevien ohjeiden lisäksi paikallisen vesi- ja sähkölaitoksen antamia määräyksiä.
- Jos olet epävarma, teetä liitäntä alan ammattiasentajalla.

## Sijoitusalueen

**Huomautus:** Pyykinpesukone on sijoitettava niin, että se pysyy hyvin paikallaan myös linkouksen aikana!

- Sijoitusalueen pitää olla tukeva ja tasainen.
- Pehmeät lattiat/lattiapinnoitteet eivät ole sopivia.

## Sijoitus jalustan päälle tai huoneeseen, jossa on puupalkkirakenteet

### Huomio! Laitteavauriot

Pyykinpesukone voi lingottaessa liikkua ja pudota tai kaatua jalustalta.

Kiinnitä laitteen jalat ehdottomasti kiinnityssarjan avulla.

Tilausno WMZ 2200, WX 9756, CZ 110600, Z 7080X0

**Huomautus:** Jos kyseessä on puupalkkikatto, aseta pyykinpesukone:

- mieluiten huoneen kulmaan,
- vedenpitävän puulevyn päälle (vähintään 30 mm paksu), joka on kiinnitetty lattiaan tukevasti ruuveilla.

## Sijoittaminen korokkeen päälle, jossa on laatikko

Korokkeen tilausnumero: WMZ 20490, WZ 20490, WZ 20510, WZ 20520

## Laitteen sijoittaminen työtason alle tai keittiökaapistoon

### ⚠ Varoitus Hengenvaara!

Jännitteisten osien koskeminen aiheuttaa sähköiskun vaaran. Älä poista laitteen pintalevyä.

### Huomautuksia

- Asennussyvennyksen on oltava 60 cm leveä.
- Sijoita pyykinpesukoneen vain yhtenäisen työtason alle, joka on kiinnitetty tukevasti viereisiin kalusteisiin.

## Kuljetustukien poistaminen

### Huomio! Laitteavauriot

- Kone on suojattu kuljetusta varten kuljetustuilla. Jos kuljetustukia ei ole poistettu, tuet saattavat vaurioittaa esim. rumpua koneen käydessä. Poista ehdottomasti 4 kuljetustukea ennen koneen ensimmäistä käyttökertaa. Ota kuljetustuet talteen.
- Jos konetta kuljetetaan myöhemmin, muista kiinnittää kuljetustuet takaisin paikoilleen kuljetusvaurioiden välttämiseksi.

**Huomautus:** Säilytä ruuvit ja holkit.

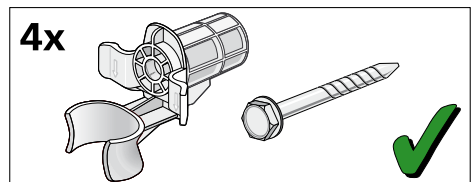

## fi Sijoittaminen ja liittäminen

1. Ota letkut pois pidikkeistä.

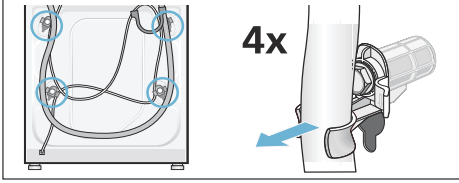

2. Löysää kuljetustuen kaikki 4 ruuvia ja poista. Poista hylsy. Ota verkkojohto pois pidikkeistä.

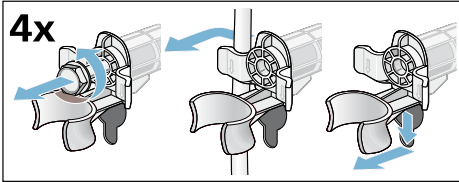

3. Kiinnitä suojatulpat paikoilleen. Lukitse suojatulpat kiinni painamalla lukitsinta.

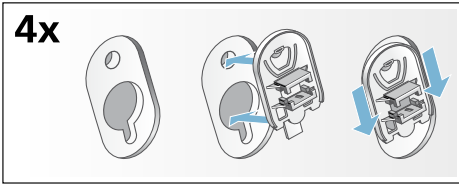

## Letkujen ja johtojen pituudet

- Vasemmanpuoleinen liitäntä

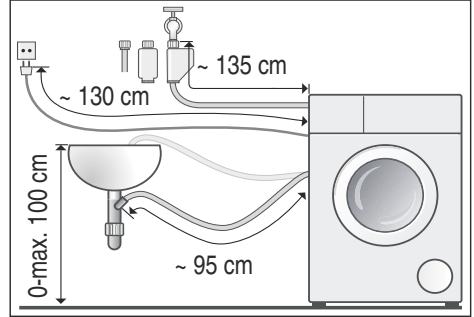

- Oikeanpuoleinen liitäntä

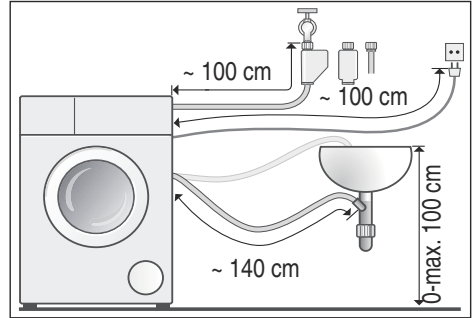

**Ohje:** Alan liikkeistä/huoltopalvelusta on saatavissa:

- Aquastop- tai kylmävesi-tuloletkun jatkoletku (n. 2,50 m); tilausno WMZ2380, WZ10130, CZ11350, Z7070X0
- Pidempi tulovesiletku (n. 2,20 m) Standard-malliin, osanumero huoltopalvelulle: 00353925



## Tulovesi

### **Varoitus** **Hengenvaara!**

Jännitteisten osien koskeminen aiheuttaa sähköiskun vaaran. Älä upota Aquastop-vesiturvaventtiiliä veteen (sisältää sähköisen venttiilin).

### Huomautuksia

- Käytä pyykinpesukonetta vain kylmän vesijohtoveden kanssa.
- Älä liitä pesukonetta paineettoman kuumavesivaraajan termostaattihanaan.
- Käytä vain koneen mukana tulevaa tai valtuutetusta huoltoliikkeestä hankittua vedenottoletkua. Älä asenna käytettyjä letkuja.
- Älä taita tulovesiletkua tai jätä sitä puristuksiin.
- Älä muuta (lyhennä, katkaise) tai katkaise tulovesiletkua (letku ei silloin ole enää riittävän luja).
- Kiristä ruuviliitokset vain käsikireydelle. Kierre saattaa vaurioitua kiristettäessä liian tiukkaan työkalulla (pihdeillä).
- Jos liitäntä tehdään vesihanaan 21 mm = 1/2", asenna ensin adapteri\* ja tiivistelevy 21 mm:stä = 1/2" 26,4 mm:iin = 3/4".  
\* mallista riippuen toimitettu mukana

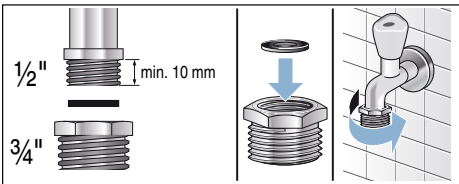

### Vesijohtoverkon optimaalinen vedenpaine

**vähintään** 100 kPa (1 bar)

**enintään** 1000 kPa (10 bar)

Kun vesihana on auki, veden virtausmäärän tulee olla vähintään 8 l/min.

Jos vedenpaine on korkeampi, asenna paineenalennusventtiili.

### Liitäntä

Liitä tulovesiletku vesihanaan (26,4 mm = 3/4") ja laitteeseen (ei tarpeen Aquastop-malleissa, kiinteä asennus):

#### ■ Malli: **Standard**

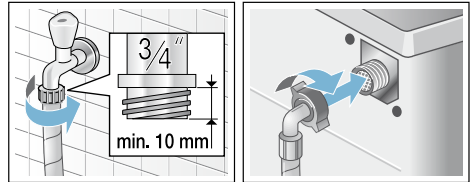

#### ■ Malli: **Aqua-Secure**

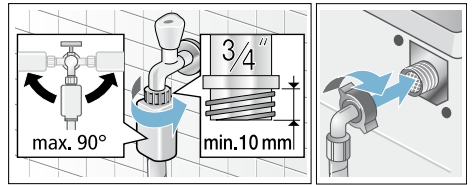

#### ■ Malli: **Aquastop**

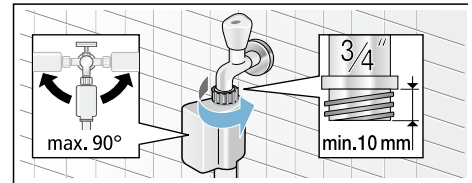

**Huomautus:** Avaa vesihana varovasti ja tarkasta liitäntäkohtien tiiviyys. Kierreltiin on vesijohtopaineen alainen.

## Poistovesi

### Varoitus

#### Palamisvamman vaara!

Kun pesulämpötila on korkea, voit polttaa itsesi koskettaessasi kuumaa pesuvettä esim. kun kuuma pesuvesi poistuu pesualtaaseen. Varo koskettamasta kuumaa pesuvettä.

### Huomio!

#### Vesivahinko

Jos korkea vedenpaine saa poistovesiletkun putoamaan pesualtaasta tai irtoamaan liitäntäkohdasta vettä pois pumpattaessa, ulosvaluva vesi voi aiheuttaa vesivahinkoja. Varmista, että poistoletku ei pääse liuskahtamaan pois paikaltaan.

### Huomio!

#### Laite tai tekstiilit voivat vahingoittua

Jos poistovesiletkun pää ulottuu poistettuun veteen asti, vesi saattaa imeytyä takaisin laitteeseen ja vaurioittaa laitetta/tekstiilejä. Varmista, että:

- pesualtaan tulppa on poistettu.
- poistovesiletkun pää ei ulotu poistettuun veteen asti.
- vesi poistuu riittävän nopeasti.

**Huomautus:** Varo, ettei vedenpoistoletku mene mutkalle. Älä vedä letkua kireälle.

## Liitäntä

### ■ Vedenpoisto pesualtaaseen

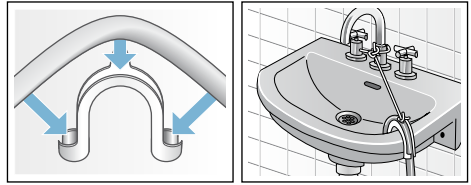

### ■ Vedenpoisto hajulukkoon

Liitäntäkohta on varmistettava letkunkiristimellä,  $\varnothing$  24 - 40 mm (alan liikkeestä).

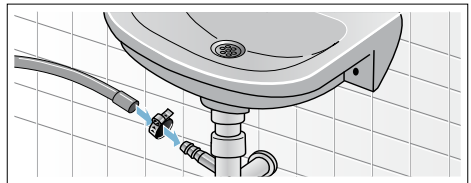

### ■ Vedenpoisto muoviputkeen, jossa on kumimuhvi, tai viemäriin

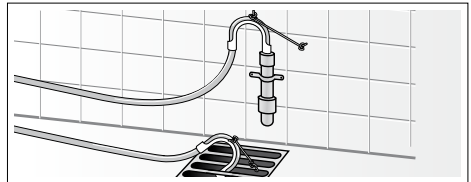

## Suoristaminen

Suorista laite vesivaa'an avulla.

Jos kone on äänekäs tai se tärisee tai liikkuu, voi syynä olla, että kone ei ole vaakasuorassa!

1. Avaa vastamutterit kiertämällä ruuviavainta, avainkoko 17, myötäpäivään.
2. Tarkista vesivaa'an avulla, että kone on vaakasuorassa, korjaa asento tarvittaessa. Muuta korkeutta kiertämällä laitteen jalkaa. Laitteen on oltava tukevasti lattialla kaikkien neljän jalan varassa.
3. Kierrä laitteen kaikkien neljän jalan vastamutterit ruuviavaimella, avainkoko 17, käsikireyteen laitteen runkoa vasten. Pidä samalla kiinni jalasta, jottei korkeus muutu.



## Sähköliitäntä

### **Varoitus** **Hengenvaara!**

Jännitteisten osien koskeminen aiheuttaa sähköiskun vaaran.

- Tartu pistokkeeseen vain kuivin käsin.
- Vedä verkkojohtoa aina vain pistokkeesta, älä johdosta, koska johto voi vaurioitua.
- Älä irrota pistoketta koneen ollessa toiminnassa.

Ota huomioon seuraavat ohjeet ja varmista, että:

### **Huomautuksia**

- Verkkojännite on sama kuin pyykinpesukoneen ilmoitettu jännite (laitetilvessä).  
Liitäntäteho ja tarvittavan sulakkeen koko on merkitty laitekilpeen.
- Pyykinpesukone liitetään ainoastaan vaihtovirtaan määräysten mukaisesti asennetun ja maadoitetun pistorasian kautta.
- Verkkopistoke ja pistorasia sopivat toisiinsa.
- Johdon poikkipinta-ala on riittävä.
- Maadoitusjärjestelmä on asennettu vaatimusten mukaisesti.
- Verkkojohdon vaihtaa (tarvittaessa) vain sähköasentaja. Verkkojohto on saatavana varaosana huoltopalvelusta.
- Haaroitusjohtoja/-pistorasioita tai jatkojohtoja ei käytetä.
- Vikavirtasuojakytkintä käytettäessä käytetään vain kytkintä, jossa on merkintä .
- Ainoastaan tämäntyyppiset suojakytkimet täyttävät nykyisin voimassa olevat määräykset.
- Verkkopistokkeeseen pääsee aina helposti käsiksi.

- Verkkojohto ei ole taitettu, ei jää puristuksiin, sitä ei muuteta eikä katkaista.
- Verkkojohto ei pääse kosketuksiin lämmönlähteiden kanssa.

## Ennen ensimmäistä pesukertaa

Pyykinpesukone tarkastettiin perusteellisesti ennen tehtaalta lähtemistä. Poista mahdollinen tarkastuksessa jäänyt vesi käyttämällä konetta ensimmäisen kerran **ilman** pyykkiä.

### Huomautuksia

- Pyykinpesukoneen **pitää olla asianmukaisesti sijoitettu** ja **liitetty** alkaen → *Sivu 38*
- Älä ota vaurioitunutta konetta käyttöön. Ota yhteys huoltopalveluun.

### Alkuvalmistelut:

1. Tarkasta kone.
2. Irrota suojakalvo ohjauspaneelista.
3. Liitä pistoke pistorasiaan.
4. Avaa vesihana.

### Ohjelman käynnistäminen ilman pyykkiä:

1. Kytke laite päälle.
2. Sulje täyttöluukku (älä laita pyykkiä koneeseen!).
3. Aseta ohjelma **Rummun puhdistus 90 °C**.
4. Avaa pesuainekotelo.
5. Annostele n. 1 litra vettä lokeroon **II**.
6. Annostele pyykinpesuaine lokeroon **II**.

**Huomautus:** Annostele vain puolet pesuainevalmistajan suosittelemasta pesuainemäärästä, jotta vältät vaahdon muodostumisen. Älä käytä villa- tai hienopesuainetta.

7. Sulje pesuainekotelo.
8. Paina valitsinta ►**II**.
9. Kun ohjelma on päättynyt, kytke laite pois päältä.

**Pyykinpesukoneesi on nyt käyttövalmis.**

## Kuljettaminen

esimerkiksi muuton yhteydessä

### Alkuvalmistelut:

1. Sulje vesihana.
2. Poista vedenpaine tulovesiletkusta:  
→ *Sivu 31* ; Puhdistus ja huolto -  
Tulovesiletkun sihti tukossa
3. Irrota pyykinpesukone  
sähköverkosta.
4. Laske loppu pesuvesi pois:  
→ *Sivu 30* ; Puhdistus ja huolto -  
Pesupumppu tukossa, hätätyhjennys
5. Irrota letkut.

### Kuljetustukien kiinnitys:

1. Irrota suojatulpat ja ota ne talteen.  
Käytä tarvittaessa apuna  
ruuvimeisseliä.

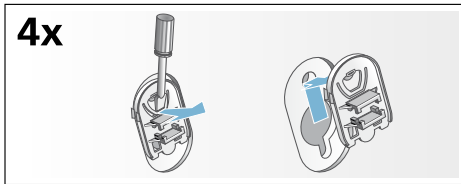

2. Kiinnitä kaikki 4 hylsyä paikoilleen.  
Kiinnitä verkkojohto pidikkeisiin.  
Laita ruuvit alhaalta päin paikoilleen  
ja kiristä kiinni.

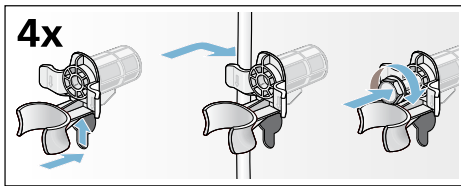

### Ennen uutta käyttöönottoa:

#### Huomautuksia

- Poista ehdottomasti **kuljetustuet!**
- Kaada n. 1 litra vettä lokeroon **II**,  
valitse ja käynnistä **Veden poisto**.  
Näin estät käyttämättömän  
pyykinpesuaineen joutumisen  
viemäriputkeen, kun seuraavan  
kerran käynnistät koneen.



## Aquastop-takuu

### **koskee vain malleja, joissa on Aquastop**

Ostosopimuksessa olevien takuuvaatimusten ja antamamme konetakuun lisäksi myönnämme korvauksen seuraavin ehdoin:

1. Jos vesivahingon syynä on vika Aquastop-järjestelmässämme (vesivahinkojen esto), korvaamme yksityiselle kuluttajalle aiheutuneet vahingot.
2. Takuu on voimassa koneen koko käyttöiän ajan.
3. Takuuvaatimuksen edellytyksenä on, että Aquastop-järjestelmällä varustetun koneen asennus ja liitântä on tehty ammattitaidolla; se käsittää Aquastop-jatkoletkun (alkuperäisvaruste). Takuu ei kata vesihanaan asennettuun Aquastop-liitântään meneviä viallisia vedenottoletkuja tai liittimiä.
4. Aquastop-järjestelmällä varustettuja koneita ei periaatteessa tarvitse tarkkailla käytön aikana eikä vesihanaa tarvitse sulkea käytön jälkeen. Vesihana on suljettava ainoastaan siinä tapauksessa, että asunnosta poistutaan pitkäksi aikaa, esim. monta viikkoa kestäväälle lomalle.

## **Korjauksen tilaaminen ja neuvonta häiriötilanteissa**

FIN 0207 510 700 (Lankapuhelimesta 8,28 snt/puhelu + 7 snt/min  
(alv 24%), matkapuhelimesta 8,28 snt/puhelu + 17 snt/min (alv 24 %))

Kaikkien maiden yhteystiedot löydät oheisesta huoltoliikeluettelosta.

BSH Hausgeräte GmbH  
Carl-Wery-Straße 34  
81739 München  
GERMANY  
[siemens-home.com](http://siemens-home.com)

Valmistanut BSH Hausgeräte GmbH Siemens AG:n myöntämällä tavaramerkin käyttöluvalla



9001001964 (9511)