

SIEMENS



Pralka

WM...

siemens-home.bsh-group.com/welcome

pl Instrukcja obsługi i ustawiania

Register
your
product
online

Nowa pralka

Gratulujemy decyzji zakupu pralki marki Siemens.

Zachęcamy do przeczytania instrukcji obsługi i zapoznania się z zaletami nowej pralki.

Każde urządzenie opuszczające nasz zakład zostało starannie sprawdzone pod kątem działania i stanu, aby sprostać wysokim wymaganiom jakości urządzeń marki Siemens.

W celu uzyskania szczegółowych informacji oraz zapoznania się z ofertą naszych produktów, wyposażenia dodatkowego, części zamiennych oraz usług serwisowych można odwiedzić naszą stronę internetową www.siemens-home.bsh-group.com lub skontaktować się z serwisem.

Instrukcja obsługi i ustawiania przedstawia różne modele; różnice są wskazane w odpowiednich miejscach.



Przed uruchomieniem pralki należy przeczytać instrukcję obsługi i ustawiania!

Zasady prezentacji

Ostrożnie!

Taka kombinacja symbolu i hasła ostrzegawczego wskazuje na sytuację, która jest potencjalnie niebezpieczna. Niezachowanie środków ostrożności może prowadzić do obrażeń lub śmierci.

Uwaga!

To hasło ostrzegawcze wskazuje na sytuację, która jest potencjalnie niebezpieczna. Niezachowanie środków ostrożności może spowodować szkody materialne lub zanieczyszczenie środowiska.

Wskazówka / Rada

Wskazówki odnośnie optymalnej eksploatacji urządzenia / przydatne informacje.

1. 2. 3. / a) b) c)

Poszczególne etapy działania są oznaczone cyframi lub literami.

■ / -

Elementy wykazów są oznaczone punktem lub myślnikiem.

Spis treści

	Użytkowanie zgodne z przeznaczeniem	4
	Wskazówki dotyczące bezpieczeństwa	5
	Bezpieczeństwo elektryczne	5
	Niebezpieczeństwo zranienia	5
	Bezpieczeństwo dzieci	5
	Ochrona środowiska	7
	Opakowanie/zużyte urządzenie	7
	Wskazówki dotyczące oszczędności	7
	Informacje na temat urządzenia . 9	
	Pralka	9
	Pulpit obsługi	10
	Wyświetlacz	11
	Pranie	12
	Przygotowanie prania	12
	Sortowanie prania	12
	Krochmalenie	13
	Farbowanie/Odbarwianie	13
	Namaczanie	13
	Środek piorący	13
	Wybór prawidłowego środka piorącego	13
	Oszczędzanie energii i środka piorącego	14
	Wstępne ustawienia programów . 14	
	Temperatura	14
	Prędkość wirowania	14
	Czas do zakończenia	15
	Dodatkowe ustawienia programów	16
	speed/eco	16
	Mniej zagnieć	16
	Dodatk. płukanie	16
	Pranie wstępne	16
	Obsługa urządzenia	17
	Przygotowanie pralki do pracy	17
	Wybór programu/włączanie urządzenia	17
	Zmiana wstępnych ustawień programów	17
	Wybór dodatkowych ustawień programów	17
	Wkładanie prania do bębna	17
	Dozowanie środków piorących i pielęgnacyjnych	18
	Włączenie programu	19
	Zab. przed dziećmi	19
	Dokładanie prania	20
	Zmiana programu	20
	Zatrzymanie programu	20
	Zakończenie programu przy opcji  (bez odwirowania)	20
	Koniec programu	20
	Wyjmowanie prania/wyłączenie urządzenia	21
	Sensoryka	21
	Automatyka wagowa	21
	System kontroli wyważenia	21
	VoltMonitor	21
	Ustawianie sygnału	22
	Czyszczenie i konserwacja	22
	Obudowa urządzenia/panel obsługi	23
	Bęben pralki	23
	Odkamienianie	23
	Szufladka na środki piorące i obudowa	23
	Zapchana pompa wody	23
	Zapchany wąż odpływowy przy podłączeniu do syfonu	24
	Zapchane sito w węży dopływowym	24
	Usterka, co robić?	25
	Odblokowanie awaryjne	25
	Wskazówki na wyświetlaczu	26
	Usterka, co robić?	27

	Serwis	29
	Dane techniczne	29
	Ustawianie i podłączanie	30
	Zakres dostawy	30
	Wskazówki dotyczące bezpieczeństwa	30
	Powierzchnia ustawienia	31
	Ustawienie na cokole lub na drewnianym stropie belkowym.	31
	Ustawianie na podeście z szufladą .	31
	Ustawienie urządzenia pod blatem kuchennym	31
	Demontaż zabezpieczeń transportowych	32
	Długości węży i przewodów.	32
	Dopływ wody	33
	Odływ wody	34
	Wypoziomowanie urządzenia.	35
	Podłączenie do sieci elektrycznej ..	36
	Przed pierwszym praniem	36
	Transport	37

Użytkowanie zgodne z przeznaczeniem

- Wyłącznie do prywatnego użytku w gospodarstwach domowych.
- Pralka nadaje się do prania tkanin przeznaczonych do prania w pralkach i wełny nadającej się do prania ręcznego w roztworze środka piorącego.
- Do eksploatacji z zimną* lub zimną i ciepłą* wodą pitną (maksymalnie 60 °C) oraz dostępnymi w handlu środkami do pielęgnacji i prania przeznaczonymi do stosowania w pralkach.
- Przy dozowaniu środków piorących/ pomocniczych/pielęgnacyjnych oraz czyszczących bezwzględnie stosować się do zaleceń producenta.
- Pralka może być obsługiwana przez dzieci, które ukończyły 8 lat, przez osoby o ograniczonych zdolnościach fizycznych, czuciowych lub umysłowych albo nieposiadających odpowiedniego doświadczenia/ wiedzy tylko **pod kontrolą** osoby odpowiadającej za bezpieczeństwo osoby obsługującej urządzenie lub po **dokładnym pouczeniu** w obsłudze urządzenia.
Nie wolno dzieciom przeprowadzać jakichkolwiek prac związanych z czyszczeniem lub konserwacją urządzenia bez nadzoru.
- To urządzenie jest przeznaczone do użytku na wysokości do 4000 metrów nad poziomem morza.
- Nie dopuszczać dzieci do lat 3 do pralki.
- Nie pozwalać zwierzętom domowym na przebywanie w pobliżu pralki.

Proszę przeczytać instrukcję obsługi oraz instrukcję ustawienia, jak również wszystkie inne informacje dołączone do pralki, i postępować zgodnie z nimi. Dokumenty związane z urządzeniem zachować do późniejszego użytku.

* w zależności od modelu

Wskazówki dotyczące bezpieczeństwa

Bezpieczeństwo elektryczne

Ostrzeżenie Zagrożenie życia!

Kontakt z elementami znajdującymi się pod napięciem wiąże się z niebezpieczeństwem porażenia prądem.

- Nigdy nie chwytać wtyczki mokrymi rękoma.
- Przewód sieciowy wyciągać chwytając wyłącznie za wtyczkę, nigdy za przewód, ponieważ może on ulec uszkodzeniu.

Niebezpieczeństwo zranienia

Ostrzeżenie Niebezpieczeństwo zranienia!

- Podczas podnoszenia pralki za wystające części (na przykład za drzwiczki), elementy te mogą się oderwać i spowodować skaleczenie. Nie podnosić pralki za wystające części.
- Podczas stawania na pralce blat urządzenia może pęknąć i spowodować zranienie. Nigdy nie stawać na pralce.

- W przypadku opierania się/ siadania na otwartych drzwiczkach urządzenia, pralka może się przechylić i spowodować zranienie. Nie opierać się o otwarte drzwiczki.
- Przy wkładaniu rąk do obracającego się bębna może dojść do zranienia. Nie wkładać rąk do obracającego się bębna. Odczekać, aż bęben się całkowicie zatrzyma.

Ostrzeżenie Niebezpieczeństwo oparzenia!

Podczas prania przy wysokich temperaturach może dojść do poparzenia przy kontakcie z gorącym roztworem środka piorącego, na przykład podczas odpompowywania gorącego roztworu do umywalki.

Nie wkładać rąk do gorącego roztworu środka piorącego.

Bezpieczeństwo dzieci

Ostrzeżenie Zagrożenie życia!

Dzieci bawiące się przy pralce mogą znaleźć się w sytuacji oznaczającej niebezpieczeństwo zranienia się lub zagrożenie życia.

- Nie pozostawiać dzieci bez nadzoru w pobliżu urządzenia!
- Nie pozwalać dzieciom na zabawę pralką!

** Ostrzeżenie
Zagrożenie życia!**

Dzieci mogą się zamknąć w urządzeniu i tym samym narazić się na niebezpieczeństwo zagrażające życiu.

W przypadku zużytych urządzeń:

- wyciągnąć wtyczkę.
- odciąć przewód sieciowy i usunąć razem z wtyczką.
- zniszczyć zamek drzwiczek.

** Ostrzeżenie
Niebezpieczeństwo uduszenia!**

Dzieci mogą podczas zabawy zawinąć się w opakowanie/folie oraz części opakowania lub udusić się, nakładając je sobie na głowę.

Opakowania, folie z tworzywa sztucznego i części opakowań przechowywać w miejscu niedostępnym dla dzieci.

** Ostrzeżenie
Niebezpieczeństwo zatrucia!**

Środki piorące i pielęgnacyjne mogą spowodować zatrucie w przypadku połknięcia.

Należy je przechowywać w miejscu niedostępnym dla dzieci.

** Ostrzeżenie
Podrażnienia oczu/skóry!**

Środki piorące i pielęgnujące mogą być przyczyną podrażnienia oczu lub skóry. Należy je przechowywać w miejscu niedostępnym dla dzieci.

** Ostrzeżenie
Niebezpieczeństwo zranienia!**

Okenko drzwiczek mocno się nagrzewa przy programach prania z wysokimi temperaturami.

Nie pozwolić dzieciom na dotykanie gorącego okienka drzwiczek.



Ochrona środowiska

Opakowanie/zużyte urządzenie



To urządzenie jest oznaczone zgodnie z Dyrektywą Europejską 2012/09/UE oraz polską Ustawą z dnia 11 września 2015 „O zużytym sprzęcie elektrycznym i elektronicznym” (Dz.U. z dn. 23.10.2015 poz. 11688) symbolem przekreślonego kontenera na odpady. Takie oznakowanie informuje, że sprzęt ten, po okresie jego użytkowania nie może być umieszczany łącznie z innymi odpadami pochodzącymi z gospodarstwa domowego. Użytkownik jest zobowiązany do oddania go prowadzącym zbieranie zużytego sprzętu elektrycznego i elektronicznego. Prowadzący zbieranie, w tym lokalne punkty zbiórki, sklepy oraz gminne jednostki, tworzą odpowiedni system umożliwiający oddanie tego sprzętu. Właściwe postępowanie ze zużytym sprzętem elektrycznym i elektronicznym przyczynia się do uniknięcia szkodliwych dla zdrowia ludzi i środowiska naturalnego konsekwencji, wynikających z obecności składników niebezpiecznych oraz niewłaściwego składowania i przetwarzania takiego sprzętu.

Wskazówki dotyczące oszczędności

- Wykorzystywać maksymalny wsad danego programu.
Zestawienie programów → Załącznik do instrukcji obsługi i ustawienia
- Normalnie zabrudzone tkaniny prać bez prania wstępnego.
- W przypadku lekko i normalnie zabrudzonych tkanin możliwe jest oszczędzanie energii i środków piorących. → *Strona 14*
- Możliwe ustawienia temperatury odwołują się do zaleceń podawanych na metkach dotyczących pielęgnacji tkanin. Rzeczywista temperatura w urządzeniu może odbiegać od podanych informacji, co pozwala uzyskać optymalny rezultat prania, oszczędzając jednocześnie energię.

■ **Wskazówka dotycząca zużycia energii***: → *Strona 11*

Wskaźnik daje informację na temat relatywnego poziomu zużycia energii w wybranym programie.

Im więcej lampek kontrolnych świeci się, tym wyższy jest poziom zużycia.

W ten sposób można porównać parametry zużycia w poszczególnych programach z wykorzystaniem różnych ustawień i na tej podstawie wybrać takie ustawienia programu, które zmniejszają zużycie energii elektrycznej.

* w zależności od modelu

■ **Tryb oszczędzania energii:**

podświetlenie wyświetlacza gaśnie po upływie kilku minut, miga przycisk ▷III. W celu włączenia podświetlenia nacisnąć dowolny przycisk.

Tryb oszczędzania energii nie zostanie włączony podczas trwania programu.

- W przypadku suszenia prania w suszarce bębnowej, wybrać prędkość wirowania według instrukcji obsługi producenta suszarki.

Informacje na temat urządzenia

Pralka

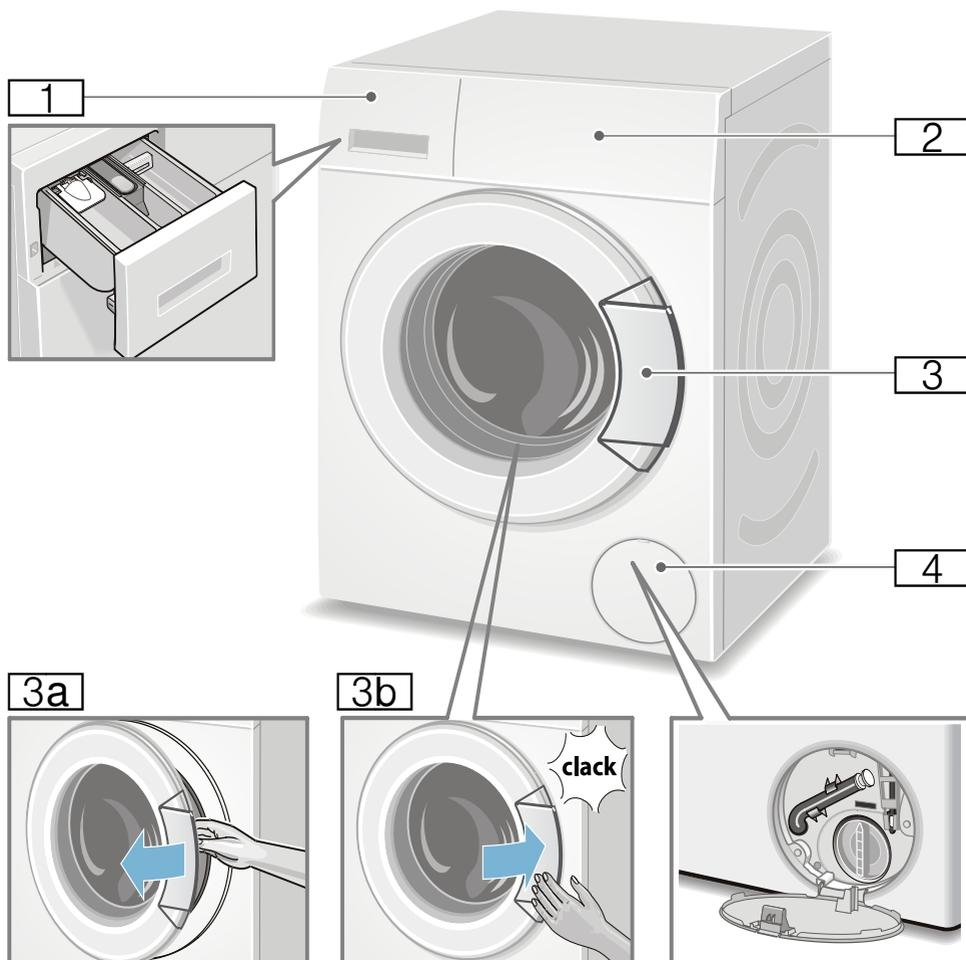

- 1** Szufładka na środki piorące
→ Strona 18
- 2** Panel obsługi/wyświetlacz
- 3** Drzwi z uchwytem
- 3a** Otwieranie drzwi
- 3b** Zamykanie drzwi
- 4** Pokrywa serwisowa

Pulpit obsługi

Panel obsługi w zależności od modelu

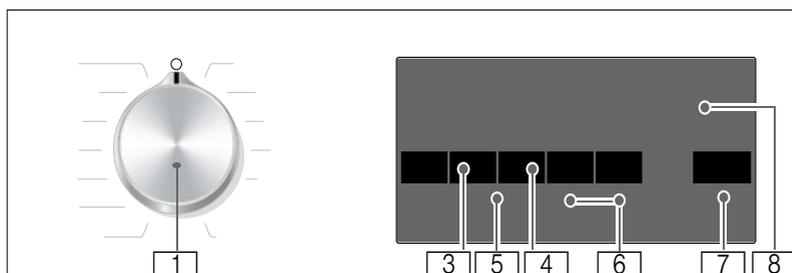
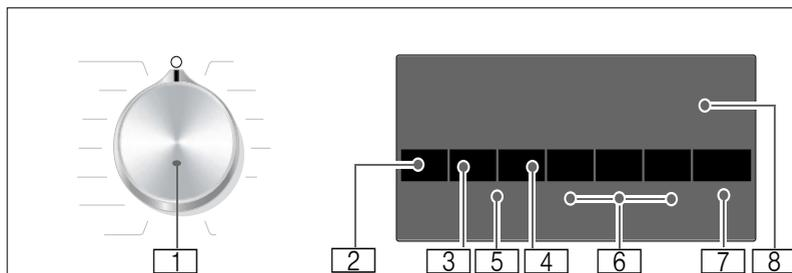

- 1 Programator**
do wybierania programu oraz do włączania i wyłączenia pralki na pozycji **Wyłączenie** (○); Wykaz wszystkich programów można znaleźć w załączniku do instrukcji obsługi i ustawienia.
→ *Strona 14*
- 2** Zmiana **Temperatura** *.
→ *Strona 14*
- 3** Zmiana **Prędkość wirowania**.
→ *Strona 14*
- 4** Zmiana **Czas do zakończenia**.
→ *Strona 15*
- 5** **Zab. przed dziećmi** (☞ 3 Sec.) aktywacja/dezaktywacja w celu uniemożliwienia przypadkowej zmiany ustawionych funkcji;
→ *Strona 19*
W tym celu naciskać jednocześnie przyciski **Prędkość wirowania** i **Czas do zakończenia** przez ok. **3 sek.**
- 6** **Wybór dodatkowych ustawień programów:** → *Strona 16*
- speed/eco
 - Dodatk. płukanie *
 - Mniej zagnieceń *
 - Pranie wstępne *
- 7** **Przycisk ▷||| do:**
- Włączania programu,
 - Zatrzymywania programu, np. w celu dołożenia prania
→ *Strona 20,*
 - Przerwywania programu
→ *Strona 20*
- 8** **Wyświetlacz** dla ustawień oraz informacji → *Strona 11*

* w zależności od modelu

Wyświetlacz

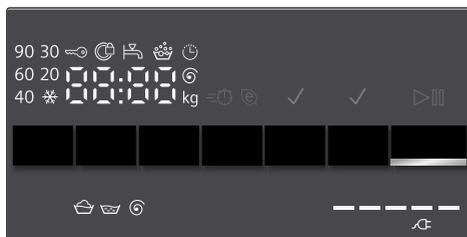

Wskazówka: W tabeli podano możliwości ustawienia oraz informacje na temat wybranego programu.

- 90 °C **Temperatura*** w °C;
 = zimna

---, 0 - 1400** **Prędkość wirowania** w obr/min,
 0 = bez wirowania, tylko odpompowanie
 → *Strona 14*,
 --- = wirowanie stop
 → *Strona 14*

np. 2:30 **Czas do zakończenia**
 Czas trwania programu po wyborze programu w h:min (godziny:minuty),

1 - 24 **Programowanie czasu zakończenia**
 w godzinach; zakończenie programu po ... godzinach

9** kg **Zalecany wsad**
 = = = = = **Wskazanie zużycia energii***

→ *Strona 8*
 Im więcej lampek kontrolnych świeci się, tym wyższy jest poziom zużycia.

* w zależności od modelu

** w zależności od wybranego programu, ustawień i modelu

Dalsze wskazówki na wyświetlaczu

Stopień zaawansowania programu:

	Pranie
	Płukanie
	Wirowanie
End	Koniec programu
---	Zakończenie programu przy wirowaniu stop

Drzwi:

	Można otworzyć drzwi.
Świeci się	
	Po włączeniu programu: drzwi nie są prawidłowo zamknięte.
Miga	

Zawór wody:

	Zamknięty zawór wody, brak ciśnienia wody
Świeci się	
	Zbyt niskie ciśnienie wody (czas trwania programu może ulec wydłużeniu)
Miga	

Zabezpieczenie przed dziećmi: → *Strona 19*

	Zabezpieczenie przed dziećmi aktywne
Świeci się	
	Przy włączonym zabezpieczeniu przed dziećmi zmieniono ustawienie programatora
Miga	

System wykrywania piany:

	→ <i>Strona 19</i>
Świeci się	

Komunikat o błędzie:

E:--	→ <i>Strona 26</i>
------	--------------------

Ustawienie sygnału:

0 - 4	→ <i>Strona 22</i>
-------	--------------------



Pranie

Przygotowanie prania

Uwaga!

Uszkodzenie urządzenia/uszkodzenie tkanin

Drobne przedmioty (np. monety, spinacze biurowe, igły, gwoździe) mogą uszkodzić pranie oraz elementy pralki.

Z tego względu należy przestrzegać następujących zaleceń odnośnie przygotowania prania:

- Opróżnić kieszenie.

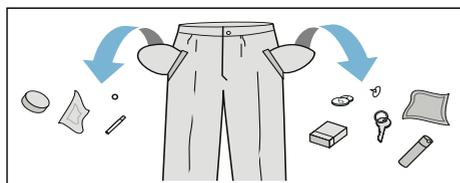

- Usunąć metalowe elementy (spinacze biurowe itp.).
- Tkaniny delikatne prać w siatkach ochronnych (np. pończochy, biustonosze z pałąkiem z drutu).
- Zamknąć zamki błyskawiczne oraz zapiąć guziki.
- Wyszczotkować ewentualny piasek z kieszeni i zaszywek.
- Usunąć zawieszki z firanek albo zawiązać je w siatce do prania lub w woreczku.

Sortowanie prania

Pranie należy posortować zgodnie ze wskazówkami dotyczącymi pielęgnacji tkanin oraz informacjami umieszczonymi przez producenta na metkach według:

- rodzaju tkaniny/włókien
- koloru

Wskazówka: Pranie może zafarbować lub nie doprać się. Białe i kolorowe rzeczy należy prać osobno.

Nowe kolorowe rzeczy prać pierwszy raz oddzielnie.

- Zabrudzenia
W jednym cyklu prania należy prać rzeczy o takim samym stopniu zabrudzenia.
Poniżej podano przykładowe stopnie zabrudzenia → *Strona 14*.

- **lekki:** bez prania wstępnego, w razie potrzeby wybrać ustawienie **speed**

- **normalny**
- **silny:** włożyć mniej prania, wybrać program z praniem wstępnym

- **plamy:** plamy należy wywabić/wstępnie usunąć, dopóki są świeże. Najpierw nasączyć roztworem wody i mydła/nie wcierać. Następnie prać poplamione rzeczy przy użyciu odpowiedniego programu. Usunięcie uporczywych/zaschniętych plam może wymagać wielokrotnego prania.

- Symbole na metkach/naszywkach
Wskazówka: Liczby umieszczone w symbolach wskazują maksymalną temperaturę prania, którą można nastawić w przypadku danej tkaniny.



tkanina przeznaczona do normalnego procesu prania; np. program: Baumwolle (Bawełna)



konieczny jest delikatny proces prania; np. program: Pflegeleicht (Syntetyki)



konieczny jest bardzo delikatny proces prania; np. program Fein/Seide (Delikatne/Jedwab)

-  tkanina wymaga prania ręcznego; np. program  Wolle (Wełna)
-  nie prać rzeczy w pralce.

Krochmalenie

Wskazówka: Pranie nie powinno mieć kontaktu z płynem zmiękczającym.

Krochmalenie jest możliwe przede wszystkim w przypadku stosowania programu Płukanie lub Bawełna z użyciem płynnego krochmalu. Krochmal, w ilości zalecanej przez producenta, wlać do przegródki  (po jej ewentualnym wyczyszczeniu).

Farbowanie/Odbarwianie

Farbowanie tylko w zakresie odpowiadającym warunkom domowym. Sól może uszkodzić powłokę ze stali nierdzewnej! Należy przestrzegać zaleceń producenta środka barwiącego.

Nie odbarwiać prania w pralce!

Namaczanie

1. Włączyć urządzenie.
2. Wybrać program **Bawełna 20 °C**.
3. Napełnić przegródkę **II** środkiem do namaczania/środkiem piorącym zgodnie z zaleceniami producenta.
4. Nacisnąć przycisk .
5. Aby zatrzymać program, po upływie ok. 10 minut nacisnąć przycisk .
6. Po upływie żądanego czasu namaczania ponownie nacisnąć przycisk , jeśli program ma być kontynuowany, lub zmienić program.

Wskazówki

- Włożyć pranie jednakowego koloru.
- Dodatkowy środek piorący nie jest potrzebny; do prania użyty zostanie roztwór środka do namaczania.

Środek piorący

Wybór prawidłowego środka piorącego

Decydujące znaczenie dla wyboru prawidłowego środka piorącego, temperatury oraz cyklu prania mają informacje na metce/naszywce. → także www.sartex.ch

Na stronie internetowej www.cleanright.eu można znaleźć wiele innych pożytecznych informacji na temat środków piorących, pielęgnacyjnych oraz środków czyszczących przeznaczonych do użytku domowego.

- **Uniwersalny środek piorący z rozjaśniaczami optycznymi**
przeznaczony do białych tkanin z bawełny lub lnu, odpornych na wysoką temperaturę prania
Program: Bawełna / zimna - maks. 90 °C
- **Środek piorący do tkanin kolorowych bez wybielaczy oraz rozjaśniaczy optycznych**
przeznaczony do kolorowych tkanin z lnu lub bawełny
Program: Bawełna / zimna - maks. 60 °C
- **Środek piorący do tkanin kolorowych i delikatnych bez rozjaśniaczy optycznych**
przeznaczony do kolorowych tkanin z włókien syntetycznych, syntetyków
Program: Syntetyki / zimna - maks. 60 °C
- **Delikatny środek piorący**
przeznaczony do tkanin delikatnych, jedwabiu lub wiskozy
Program: Delikatne/Jedwab / zimna - maks. 40 °C
- **Środek piorący do wełny**
przeznaczony do wełny
Program: Wełna / zimna - maks. 40 °C

Oszczędzanie energii i środka piorącego

W przypadku lekko i normalnie zabrudzonych tkanin możliwe jest oszczędzanie energii (zmniejszenie temperatury prania) i środków piorących.

Oszczędzanie	Zabrudzenie/Wskazówka
<p>Zredukowana temperatura, ilość środka piorącego zgodnie z zaleceniami dozowania</p>  <p>Temperatura według metki/naszzywki, ilość środka piorącego według zaleceń dozowania/mocne zabrudzenie</p>	<p>Lekkie</p> <p>Zabrudzenia i plamy nie są widoczne. Ubrania mają nieświeży zapach, np.:</p> <ul style="list-style-type: none"> ■ lekkie ubrania letnie/odzież sportowa (noszona przez kilka godzin) ■ koszulki, koszule, bluzki, (noszone do 1 dnia) ■ pościel i ręczniki gościnne (używane przez 1 dzień)
	<p>Normalne</p> <p>Widoczne są zabrudzenia lub niewielkie lekkie plamy, np.:</p> <ul style="list-style-type: none"> ■ koszulki, koszule, bluzki (przepecone, wielokrotnie noszone) ■ pościel, ręczniki (używane do 1 tygodnia)
	<p>Mocne</p> <p>Zabrudzenia i/lub plamy są wyraźnie widoczne, np. ręczniki do wycierania naczyń, ubranka/bielizna dla niemowląt, odzież robocza.</p>

Wskazówka: Przy dozowaniu środków piorących/pomocniczych/pielęgnacyjnych oraz czyszczących należy bezwzględnie przestrzegać zaleceń producenta. → *Strona 18*

P+ Wstępne ustawienia programów

Ustawienia wstępne są widoczne na wyświetlaczu po dokonaniu wyboru programu.

Zaprogramowane ustawienia można zmienić.

W tym celu naciskać na odpowiedni przycisk tyle razy, aż wyświetli się żądane ustawienie.

Wskazówka: Przy dłuższym naciśnięciu przycisku ustawienia dokonywane są automatycznie do momentu uzyskania wartości końcowej. Następnie jeszcze raz nacisnąć przycisk, co ponownie umożliwi zmianę wartości ustawień.

Wykaz wszystkich możliwych ustawień programów można znaleźć w załączniku do instrukcji obsługi i ustawienia.

Temperatura

(°C Temp.)

Przycisk w zależności od modelu

Przed uruchomieniem oraz w trakcie trwania programu można, w zależności od stopnia zaawansowania programu, zmienić ustawioną temperaturę.

Maksymalna wartość ustawianej temperatury zależy od wybranego programu.

Prędkość wirowania

(⊙, ⊙ Wirowanie)

Przed uruchomieniem oraz w trakcie trwania programu można, w zależności od stopnia zaawansowania programu, zmienić prędkość wirowania (w obr./min; obroty na minutę).

Ustawienie 0 : bez wirowania końcowego, woda jest tylko odpompowywana. Mokre pranie pozostaje w bębnie, np. pranie, którego nie należy odwirowywać.

Ustawienie - - - -: wirowanie stop = bez wirowania końcowego, pranie pozostaje po ostatnim płukaniu w wodzie.

Funkcję „wirowanie stop“ można wybrać w celu uniknięcia zagnieć, jeśli po zakończeniu programu pranie nie zostanie od razu wyjęte z pralki.

W celu kontynuacji/zakończenia programu → *Strona 20*

Maksymalna ustawiana prędkość wirowania zależy od wybranego programu oraz modelu pralki.

Czas do zakończenia

(☺, ☹ Koniec za)

Przed uruchomieniem programu

można zaprogramować moment zakończenia programu (czas „Koniec za“) w odstępach godzinowych (h=godzina) – maksymalnie do 24 godzin.

W tym celu:

1. Wybrać program.
Wyświetlony zostanie czas trwania wybranego programu, np. **2:30** (godziny:minuty).
2. Naciskać przycisk **Czas do zakończenia** tyle razy, aż pojawi się żądana liczba godzin.
3. Nacisnąć przycisk ▷▢.
Program włącza się.
Na wyświetlaczu widoczna będzie wybrana liczba godzin, np. **8h**, i rozpocznie się odliczanie czasu do momentu włączenia programu prania. Następnie zostanie wyświetlony czas trwania programu.

Wskazówka: Czas trwania programu jest automatycznie dopasowywany w trakcie jego przebiegu.

Na czas trwania programu mają wpływ następujące czynniki, np.:

- ustawienia programu,
- dozowanie środka piorącego (ew. dodatkowe cykle płukania na skutek tworzenia się piany),
- wielkość ładunku/rodzaj tkanin (różny pobór wody),
- niewyważenia (np. spowodowane prześcieradłami) są wyrównywane przez wielokrotny rozruch wirowania,
- wahania napięcia zasilania,
- ciśnienie wody (szybkość dopływu).

Nastawiony czas można zmienić **po uruchomieniu programu** w następujący sposób:

1. Nacisnąć przycisk ▷▢.
2. Za pomocą przycisku **Czas do zakończenia** zmienić liczbę godzin.
3. Nacisnąć przycisk ▷▢.

Po uruchomieniu programu można w razie potrzeby dołożyć lub wyjąć pranie. → *Strona 20*

P+ Dodatkowe ustawienia programów

Wykaz wszystkich możliwych dodatkowych ustawień można znaleźć w załączniku do instrukcji obsługi i ustawienia.

Ustawienia różnią się w zależności od modelu pralki.

speed/eco

()

Przycisk z dwiema możliwościami ustawienia w celu dostosowania wybranego programu:

- **speed**
Skrócenie czasu trwania programu przy porównywalnym efekcie prania, ale większym zużyciu energii w stosunku do wybranego programu bez ustawienia speed/eco.
Wskazówka: Nie przekraczać maksymalnego załadunku.
- **eco**
Pranie z optymalizacją zużycia energii dzięki redukcji temperatury przy efektywności prania porównywalnej do wybranego programu bez ustawienia speed/eco.

W tym celu nacisnąć przycisk. Najpierw zostanie zaproponowane ustawienie **speed**. Jeszcze raz wcisnąć przycisk, aktywne staje się ustawienie **eco**. Gdy ustawienie jest aktywne, to na wyświetlaczu świeci się odpowiedni symbol.

Jeszcze raz wcisnąć przycisk, a wówczas żadne ustawienie nie jest aktywne.

Mniej zagnieceń

()

Przycisk w zależności od modelu

Zmniejsza powstawanie zagnieceń dzięki specjalnemu przebiegu wirowania z luźniejszym ułożeniem prania oraz zredukowaną prędkością wirowania.

Wskazówka: Wilgotność końcowa prania jest podwyższona.

Dodatk. płukanie

()

Przycisk w zależności od modelu

Wyższy poziom wody i dodatkowe płukanie przy szczególnie wrażliwej skórze i/lub w miejscach występowania bardzo miękkiej wody.

Pranie wstępne

()

Przycisk w zależności od modelu

Do mocno zabrudzonego prania.

Wskazówka: Rozdzielić środek piorący do przegródki I oraz II.



Obsługa urządzenia

Przygotowanie pralki do pracy

Wskazówka: Pralka **musi zostać prawidłowo ustawiona i podłączona.**

od → *Strona 30*

1. Włożyć wtyczkę do gniazda sieciowego.
2. Odkręcić zawór wody.
3. Otworzyć drzwiczki urządzenia.
4. Sprawdzić, czy bęben jest całkowicie opróżniony. W razie potrzeby opróżnić.

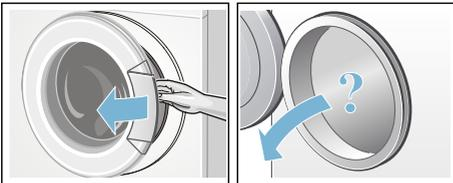

Wybór programu/włączenie urządzenia

Wskazówka: W celu wprowadzenia ustawień programu, należy dezaktywować zabezpieczenie przed dziećmi, jeśli zostało wcześniej aktywowane. .

Wybrać żądany program za pomocą programatora. Programator można kręcić w obydwie strony.

Urządzenie jest włączone.

Na wyświetlaczu pojawią się **wstępne ustawienia** dla wybranego programu:

- temperatura*,
- czas trwania programu na zmianę z maksymalnym załadunkiem oraz
- wskazówka dotycząca zużycia energii*.

* w zależności od modelu

Zmiana wstępnych ustawień programów

Ustawienia wstępne programu można zachować lub zmienić.

W tym celu naciskać na odpowiedni przycisk tyle razy, aż wyświetli się żądane ustawienie.

Ustawienia zostają aktywowane bez potwierdzenia.

Po wyłączeniu pralki nie pozostają zapisane w pamięci.

Wstępne ustawienia programów
→ *Strona 14*

Wybór dodatkowych ustawień programów

Wybór dodatkowych ustawień umożliwia optymalne dopasowanie procesu prania do specyfiki pranych rzeczy.

Ustawienia można aktywować lub dezaktywować w zależności od stopnia zaawansowania programu.

Lampki kontrolne przycisków świecą się, jeśli dane ustawienie jest aktywne.

Ustawienia nie pozostają zapisane w pamięci po wyłączeniu pralki.

Dodatkowe ustawienia programów
→ *Strona 16*

Wkładanie prania do bębna



Ostrzeżenie **Zagrożenie życia!**

Włożenie do pralki tekstyliów nasączonych środkami czyszczącymi zawierającymi rozpuszczalnik – np. odplamiaczem, benzyną do usuwania plam – może spowodować wybuch. Pranie należy uprzednio dokładnie wyplukać ręcznie.

Wskazówki

- Wkładać na przemian duże i małe części prania. Rzeczy różnej wielkości lepiej się rozmieszczają podczas wirowania. Pojedyncze rzeczy mogą doprowadzić do braku wyważenia wsadu bębna.
 - Przestrzegać zaleceń dotyczących maksymalnego wsadu. Przepełnienie ma negatywny wpływ na rezultat prania i sprzyja powstawaniu zagniecień.
1. Włożyć do bębna nieposkładane, wstępnie posortowane rzeczy.
 2. Przy zamykaniu drzwi uważać, aby nie przytrzasnąć prania pomiędzy ramą drzwi a gumowym kołnierzem.



Dozowanie środków piorących i pielęgnacyjnych

Uwaga!

Uszkodzenie urządzenia

Środki do czyszczenia oraz do wstępnego usuwania plam (na przykład odplamiacze, spraye do wstępnego zmiękczenia plam itp.) mogą uszkodzić powierzchnie pralki.

Nie dopuszczać do kontaktu wymienionych środków z powierzchniami pralki. Ewentualne resztki sprayu oraz inne pozostałości/krople wytrzeć natychmiast wilgotną ściereczką.

Dozowanie

Środki piorące i pielęgnacyjne dozować w zależności od:

- twardości wody; informacje na ten temat dostępne są w lokalnym przedsiębiorstwie wodociągowym
- wskazówek producenta podanych na opakowaniu
- ilości prania
- stopnia zabrudzenia → *Strona 14*

Napełnianie

Ostrzeżenie

Podrażnienia oczu/skóry!

Podczas otwierania szufladki na środki piorące w trakcie pracy urządzenia może wyprysnąć środek piorący/pielęgnacyjny.

Zachować ostrożność przy otwieraniu szufladki.

W przypadku kontaktu ze środkiem piorącym/pielęgnacyjnym dokładnie przemyć oczy lub skórę.

W razie przypadkowego połknięcia środka należy zasięgnąć porady lekarza.

Wskazówka: Gęste płyny do zmiękczenia i płukania rozcieńczać wodą, co zapobiegnie zatkaniu w systemie przewodów pralki.

Napełnić odpowiednie przegródki środkiem piorącym i pielęgnacyjnym:

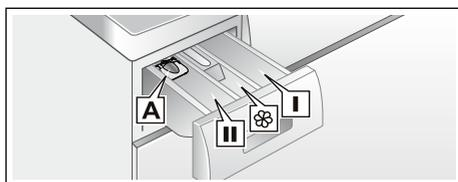

- | | |
|--|--|
| Dozownik A | środków piorących w płynie |
| Przegródka II | środek piorący do prania głównego, środek do zmiękczenia wody, wybielacz, odplamiacz |
| Przegródka  | płyn zmiękczący, krochmal, Nie przekraczać oznaczenia max |
| Przegródka I | środek piorący dla prania wstępnego |

1. Wysunąć do oporu szufladkę na środki piorące.
2. Napełnić środkiem piorącym i/lub pielęgnacyjnym.
3. Zamknąć szufladkę na środki piorące.

Dozownik środków piorących w płynie

W celu właściwego dozowania środka piorącego w płynie prawidłowo zamocować dozownik:

1. Wysunąć szufladkę na środki piorące. Wkładkę nacisnąć w dół i całkowicie wyjąć szufladkę.
2. Dozownik przesunąć do przodu, opuścić i zatrasnąć.
3. Ponownie włożyć szufladkę.

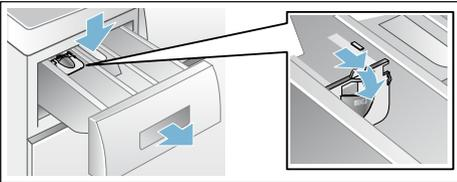

Wskazówka: Nie stosować dozownika przy środkach o żelowej konsystencji lub proszkach do prania, jak również przy programach z praniem wstępnym lub ustawionym czasem zakończenia (Gotowe za).

Włączenie programu

Nacisnąć przycisk ▶■. Świeci się lampka kontrolna i włącza się program.

Wskazówka: Aby uruchomić program, należy przytrzymać przycisk start ▶■ trochę dłużej. Pozwala to uniknąć niezamierzonego uruchomienia programu krótkim dotknięciem.

Na wyświetlaczu widoczny jest w trakcie programu czas do jego zakończenia (Koniec za) lub po włączeniu programu czas jego trwania oraz symbole stopnia zaawansowania programu.

Wyświetlacz → *Strona 11*

Wskazówka: System wykrywania piany

Jeśli na wyświetlaczu świeci się dodatkowo symbol ☼, wtedy pralka wykryła zbyt dużą ilość piany w trakcie trwania programu prania i automatycznie uruchomiła dodatkowe cykle płukania w celu usunięcia piany. Przy następnym praniu z tym samym wsadem należy zastosować mniej środka piorącego.

Aby zapobiec przypadkowej zmianie ustawień proszę włączyć zabezpieczenie przed dziećmi, jak opisano poniżej.

Zab. przed dziećmi

(☹ 3 Sec.)

Pralkę można zabezpieczyć przed przypadkową zmianą ustawionych funkcji. W tym celu po uruchomieniu programu włączyć zabezpieczenie przed dziećmi.

W celu **aktywacji/dezaktywacji** naciskać jednocześnie przez ok. 3 sekundy przyciski **Prędkość wirowania** oraz **Czas do zakończenia**. Na wyświetlaczu pojawi się symbol ☹.

- Świeci się ☹: zabezpieczenie przed dziećmi jest włączone.
- Miga ☹: zmieniono ustawienie programatora przy włączonym zabezpieczeniu przed dziećmi. W celu wyłączenia zabezpieczenia przed dziećmi cofnąć programator na program wyjściowy. Symbol świeci się ponownie.

Wskazówka: Aby uniknąć anulowania programu, nie przechodzić obracającym programatorem przez pozycję Wyłączenie.

Wskazówka: Po zakończeniu programu i wyłączeniu urządzenia zabezpieczenie przed dziećmi pozostaje nadal aktywne. Należy go zawsze dezaktywować, jeżeli chcemy uruchamiać nowy program.

Dokładanie prania

Po uruchomieniu programu można w razie potrzeby dołożyć lub wyjąć pranie.

W tym celu nacisnąć przycisk ▷▢▢.

Miga lampka kontrolna przycisku ▷▢▢, urządzenie sprawdza, czy dołożenie prania jest możliwe.

Jeśli na wyświetlaczu:

- gaśnie symbol ☹, to dołożenie prania jest możliwe.
- świeci się symbol ☹, to dołożenie prania nie jest możliwe.

W celu wznowienia programu nacisnąć przycisk ▷▢▢. Program będzie automatycznie kontynuowany.

Wskazówki

- Podczas dokładania prania nie można pozostawiać otwartych drzwi przez dłuższy czas - z pranych rzeczy mogłaby wyciekać woda.
- Ze względu na bezpieczeństwo użytkownika, drzwi urządzenia są zablokowane dopóki bęben pozostaje w ruchu, przy wysokiej poziomie wody i/lub wysokiej temperaturze; dołożenie prania nie jest wtedy możliwe.
- Wyświetlacz wsadu nie jest aktywny podczas dokładania rzeczy.

Zmiana programu

1. Nacisnąć przycisk ▷▢▢.
2. Wybrać inny program.
3. Nacisnąć przycisk ▷▢▢. Nowy program zaczyna się od początku.

Zatrzymanie programu

Przy programach z wysoką temperaturą:

1. Nacisnąć przycisk ▷▢▢.
2. Pozostawić pranie do ostygnięcia; wybrać **Płukanie**.
3. Nacisnąć przycisk ▷▢▢.

Przy programach z niską temperaturą:

1. Nacisnąć przycisk ▷▢▢.
2. Wybrać **Wirowanie/Odpompowanie**.
3. Nacisnąć przycisk ▷▢▢.

Zakończenie programu przy opcji ☹ (bez odwirowania)

Na wyświetlaczu pojawia się ---- ☹ oraz miga lampka kontrolna przycisku ▷▢▢.

W celu kontynuowania programu:

- nacisnąć przycisk ▷▢▢ lub
- wybrać prędkość wirowania wzgl. ustawić programator na **Wirowanie/Odpompowanie** i nacisnąć przycisk ▷▢▢.

Koniec programu

Na wyświetlaczu pojawia się **End** i wyłącza się lampka kontrolna przycisku ▷▢▢.

Wyjmowanie prania/ wyłączenie urządzenia

1. Otworzyć drzwi i wyjąć pranie.
2. Ustawić programator w pozycji **Wyłączenie** (○). Urządzenie jest wyłączone.
3. Zamknąć zawór wody.

Wskazówka: Nie jest to konieczne w przypadku modeli wyposażonych w system AquaStop.

Wskazówki

- Nie pozostawiać w bębnie żadnych rzeczy. Pozostawione rzeczy w bębnie mogą się przy następnym praniu zbiec lub zafarbować inne rzeczy.
- Ewentualnie usunąć przypadkowe przedmioty znajdujące się w bębnie lub w obrębie kołnierza gumowego – niebezpieczeństwo rdzewienia.
- Kołnierz gumowy wytrzeć do sucha.

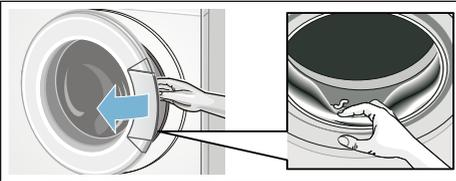

- Drzwi urządzenia i szufladkę na środki piorące pozostawić otwarte, aby reszta wody mogła wyschnąć.
- Zawsze poczekać do końca programu, w przeciwnym przypadku urządzenie może być jeszcze zablokowane. Następnie włączyć urządzenie i odczekać, aż urządzenie się odblokuje.
- Jeśli po zakończeniu programu wyświetlacz jest wygaszony, wtedy aktywowany został tryb oszczędnościowy. W celu włączenia podświetlenia nacisnąć dowolny przycisk.

Sensoryka

Automatyka wagowa

System automatyki wagowej dopasowuje optymalne zużycie wody dla każdego programu w zależności od rodzaju tkaniny i wsadu.

System kontroli wyważenia

Automatyczny system kontroli wyważenia rozpoznaje brak wyważenia załadunku bębna i równomiernie rozmieszcza pranie poprzez kilkukrotne próby rozpoczęcia wirowania.

Ze względów bezpieczeństwa prędkość obrotowa zostaje obniżona lub wirowanie zostaje anulowane, jeśli dochodzi do bardzo niekorzystnego rozmieszczenia prania.

Wskazówka: Do bębna wkładać małe i duże sztuki prania. → *Strona 27*

VoltMonitor

w zależności od modelu

Automatyczny system kontroli napięcia wykrywa niedozwolone spadki napięcia. Na wyświetlaczu miga dwukropek wskaźnika funkcji Koniec za.

→ *Strona 11*

Gdy napięcie ustabilizuje się, dwukropek na wskaźniku Koniec za świeci się normalnie.

Rozpoznane przekroczenie napięcia jest sygnalizowane w dalszym cyklu programu świeceniem się trzech punktów na wskaźniku.



Wskazówka: Spadki napięcia mogą prowadzić np. do wydłużenia programu i/lub do niezadowalającego wyniku wirowania.

Ustawianie sygnału

Możliwa jest zmiana następujących ustawień:

- głośność sygnałów informacyjnych (np. na zakończenie programu) i/lub
- głośność dźwięku przycisków.

W celu zmiany ustawień należy najpierw aktywować tryb ustawiania.



Aktywacja trybu ustawiania

1. Wybrać program **Bawełna**, ustawiając pozycję 1. Pralka jest włączona.
2. Nacisnąć przycisk , obracając jednocześnie programator w prawo na pozycję 2. Puścić przycisk.

Tryb ustawiania został aktywowany, na wyświetlaczu pojawia się ustawiona fabrycznie głośność sygnałów informacyjnych (np. na zakończenie programu).

Zmiana głośności

Za pomocą przycisku **Czas do zakończenia** zmieniać na pozycjach programatora:

- 2: głośność sygnałów informacyjnych i/lub na
- 3: głośność dźwięku przycisków.

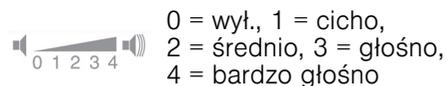

Wyjście z trybu ustawiania

Teraz można zakończyć proces ustawiania, ustawić programator w pozycji **Wył.** (○). Ustawienia zostaną zapisane.

Czyszczenie i konserwacja

Ostrzeżenie

Zagrożenie życia!

Kontakt z elementami znajdującymi się pod napięciem wiąże się z niebezpieczeństwem porażenia prądem.
Wyłączyć urządzenie i wyciągnąć wtyczkę.

Ostrzeżenie

Niebezpieczeństwo zatrucia!

Używanie środków czyszczących zawierających rozpuszczalnik, np. benzynę ekstrakcyjną, może być przyczyną wydzielania się trujących oparów.
Nie stosować środków czyszczących zawierających rozpuszczalniki.

Uwaga!

Uszkodzenie urządzenia

Środki czyszczące zawierające rozpuszczalnik, np. benzynę ekstrakcyjną, mogą uszkodzić powierzchnie oraz elementy pralki.
Nie stosować środków czyszczących zawierających rozpuszczalniki.

Zapobieganie tworzeniu się osadów mikrobiologicznych i nieprzyjemnych zapachów:

Wskazówki

- Zadbać o prawidłową wentylację pomieszczenia, w którym ustawiona jest pralka.
- W czasie, gdy pralka nie jest używana, pozostawić uchylone drzwi i wysunięte lekko korytko.
- Od czasu do czasu wykonać pranie z zastosowaniem programu **Bawełna 60 °C**, używając uniwersalnego proszku do prania.

Obudowa urządzenia/panel obsługi

- Obudowę i panel obsługi czyścić miękką, wilgotną ściereczką.
- Natychmiast usuwać pozostałości środków piorących.
- Czyszczenie strumieniem wody jest zabronione.

Bęben pralki

Stosować środki czyszczące bez dodatku chloru, nie używać druciaków.

W celu usunięcia niepożądanych zapachów z pralki lub wyczyszczenia bębna zastosować w zależności od modelu program **Czyszczenie bębna 90 °C** lub **Bawełna 90 °C** bez wkładania prania. W tym celu użyć uniwersalnego proszku do prania.

Odkamienianie

W przypadku prawidłowego dozowania środka piorącego odkamienianie nie jest konieczne. W razie potrzeby stosować się do zaleceń producenta środka do odkamieniania. Odpowiednie środki do odkamieniania można zamówić za pośrednictwem naszej strony internetowej lub w serwisie.

Szufladka na środki piorące i obudowa

Jeśli pozostaną resztki środka piorącego lub środka do zmiękczenia tkanin:

1. Wysunąć szufladkę na środki piorące. Wkład nacisnąć w dół i całkowicie wyjąć szufladkę.

2. Wyjmowanie wkładki: Wkładkę nacisnąć palcem od dołu do góry.

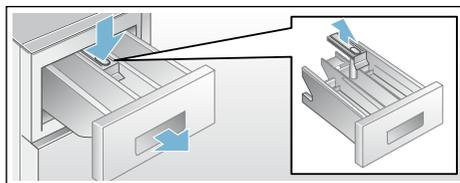

3. Korytko i wkład umyć wodą przy użyciu szczoteczki, a następnie wysuszyć. Wyczyścić również wewnętrzną stronę obudowy.
4. Założyć i docisnąć wkład, aż się zatrzaśnie (nałożyć cylinder na prowadnicę).
5. Wsunąć szufladkę na środki piorące.

Wskazówka: Pozostawić szufladkę otwartą, aby reszta wody mogła odparować.

Zapchana pompa wody

⚠ Ostrzeżenie

Niebezpieczeństwo oparzenia!

Roztwór środka piorącego jest gorący podczas prania w wysokich temperaturach. Dotknięcie gorącego roztworu środka piorącego może spowodować oparzenie. Odczekać, aż roztwór środka piorącego ostygnie.

1. Zamknąć kurek dopływu wody, aby nie wpływało więcej wody, która musiałaby zostać spuszczone przez pompę.
2. Wyłączyć urządzenie. Wyciągnąć wtyczkę z gniazda sieciowego.
3. Otworzyć i zdjąć pokrywę serwisową.

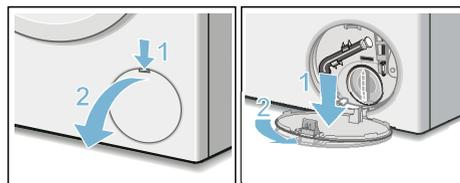

4. Zdjąć wąż spustowy z uchwytu. Wyjąć zatyczkę i spuścić wodę do odpowiedniego naczynia. Wcisnąć zatyczkę węża i włożyć wąż spustowy w uchwyt.

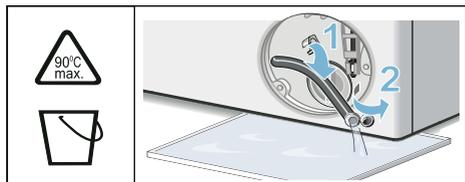

5. Ostrożnie odkręcić pokrywę pompy i spuścić resztki wody. Wyczyścić wnętrze, gwint pokrywy oraz obudowę pompy. Wirnik skrzydełkowy pompy musi dać się obracać. Wstawić pokrywę pompy na miejsce i dokręcić. Uchwyt musi znajdować się w pozycji pionowej.

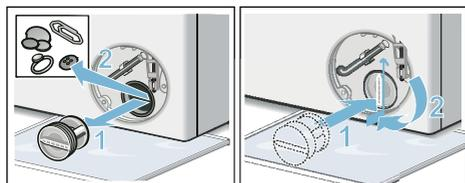

6. Wstawić, zatrzasnąć i zamknąć pokrywę serwisową.

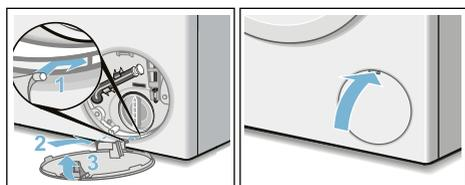

Wskazówka: Aby przy następnym praniu zapobiec odpłynięciu środka piorącego do odpływu: wlać 1 litr wody do przegródki II i włączyć program **Odpompowanie**.

Zapchany wąż odpływowy przy podłączeniu do syfonu

1. Wyłączyć urządzenie. Wyciągnąć wtyczkę z gniazda sieciowego.
2. Poluzować opaskę zaciskową. Ostrożnie wyjąć wąż odpływowy i spuścić resztki wody.
3. Wyczyścić wąż odpływowy oraz króciec syfonu.



4. Ponownie zamontować wąż odpływowy i zabezpieczyć opaską zaciskową w miejscu podłączenia.

Zapchane sito w węży dopływowym

Najpierw zmniejszyć ciśnienie wody w węży dopływowym:

1. Zamknąć zawór wody.
2. Wybrać dowolny program, (z wyjątkiem programów Spülen/Schleudern/Abpumpen (Płukanie/Wirowanie/Odpompowanie)).
3. Nacisnąć przycisk >III. Pozostawić program uruchomiony na ok. 40 sekund.
4. Ustawić programator w pozycji **Wyłączenie** (O). Wyciągnąć wtyczkę z gniazda sieciowego.

5. Wyczyścić sito przy zaworze wody:
Odłączyć wąż od zaworu wody.
Oczyścić filtr małą szczoteczką.

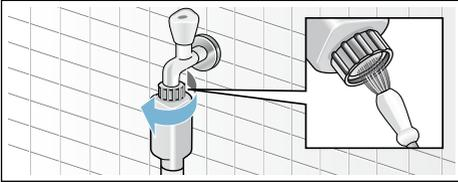

6. W modelach Standard i Aqua-Secure
wyczyścić filtr z tyłu urządzenia:
Zdjąć wąż z tylnej ścianki
urządzenia,
Wyjąć filtr szczypcami i wyczyścić.

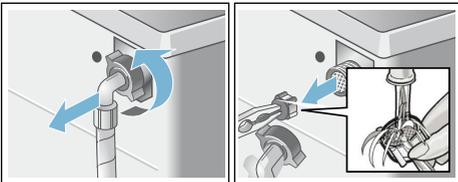

7. Podłączyć wąż i sprawdzić
szczelność.

? Usterka, co robić?

Odblokowanie awaryjne

np. w przypadku awarii zasilania

Program jest kontynuowany z chwilą ponownego włączenia zasilania.

Aby mimo to wyjąć pranie, drzwiczki można otworzyć w następujący sposób:

! Ostrzeżenie

Niebezpieczeństwo oparzenia!

Podczas prania przy wysokich temperaturach może dojść do poparzenia w przypadku kontaktu z gorącym roztworem środka piorącego i pranymi rzeczami.

Ewentualnie poczekać, aż ostygnie.

! Ostrzeżenie

Niebezpieczeństwo zranienia!

Przy wkładaniu rąk do obracającego się bębna może dojść do skaleczenia.

Nie wkładać rąk do obracającego się bębna.

Odczekać, aż bęben się całkowicie zatrzyma.

Uwaga!

Szkody spowodowane przez wodę

Wyciekająca woda może doprowadzić do szkód wodnych.

Nie otwierać drzwiczek, jeśli przez okienko widać wodę.

1. Wyłączyć urządzenie. Wyciągnąć wtyczkę z gniazda sieciowego.
2. Spuścić wodę z pralki.
3. Pociągnąć odblokowanie awaryjne w dół przy pomocy narzędzia i puścić. Drzwiczki można potem otworzyć.

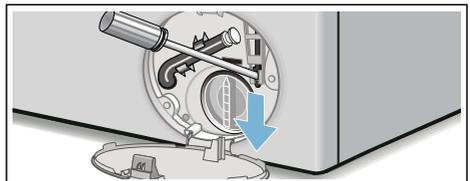

Wskazówki na wyświetlaczu

Wskaźnik	Przyczyna/rozwiązanie problemu
Świeci się ☹	<ul style="list-style-type: none"> ■ Temperatura jest zbyt wysoka. Poczekać, aż temperatura spadnie. ■ Poziom wody jest zbyt wysoki. Dołożenie prania nie jest możliwe. Ewentualnie natychmiast zamknąć drzwi. W celu wznowienia programu nacisnąć przycisk ▷☹.
Miga ☹	<ul style="list-style-type: none"> ■ Bielizna mogła zostać przycięta drzwiami. Ponownie otworzyć i zamknąć drzwi oraz nacisnąć przycisk ▷☹. ■ Ewentualnie docisnąć drzwi lub wyjąć pranie i ponownie docisnąć drzwi. ■ Ewentualnie wyłączyć i ponownie włączyć urządzenie; nastawić program i wprowadzić indywidualne ustawienia; włączyć program.
Świeci się 🚰	<ul style="list-style-type: none"> ■ Całkowicie odkręcić zawór zimnej wody. ■ Wąż dopływowy jest zagięty/przycięty. Poprawić ułożenie węża. ■ Zbyt niskie ciśnienie wody. Wyczyścić filtr. → <i>Strona 24</i>
🔒	Aktywowane zabezpieczenie przed dziećmi; dezaktywować.
Świeci się 🧼	Urządzenie wykryło nadmierną ilość piany, włączone zostały dodatkowe cykle płukania. Przy następnym praniu z tym samym wsadem należy zastosować mniej środka piorącego. → <i>Strona 19</i>
: miga czas zakończenia programu	Zbyt niskie napięcie.
. miga czas zakończenia programu	Obniżone napięcie podczas trwania programu prania. Program zostaje przedłużony. → <i>Strona 21</i>
E:18	<ul style="list-style-type: none"> ■ Zapchana pompa wody. Wyczyścić pompę wody. → <i>Strona 23</i> ■ Zapchany/-a wąż odpływowy/rura odpływu. Wyczyścić wąż odpływowy przy podłączeniu do syfonu. → <i>Strona 24</i>
E:23	Woda na dnie obudowy urządzenia, nieszczelność urządzenia. Zamknąć zawór wody. Wezwać serwis!
E:32	<p>Miga na zmianę z End na końcu programu.</p> <p>Brak usterki – system kontroli wyważenia przerwał wirowanie z powodu nierównomiernego rozłożenia prania.</p> <p>Do bębna wkładać małe i duże sztuki bielizny. W razie potrzeby jeszcze raz odwirować pranie.</p>
E:93 (w modelach z możliwością podłączenia ciepłej i zimnej wody)	<p>Zbyt niskie ciśnienie ciepłej wody:</p> <ul style="list-style-type: none"> ■ Całkowicie odkręcić zawór ciepłej wody. ■ Wąż dopływowy ciepłej wody jest zagięty/przycięty. Poprawić ułożenie węża. ■ Wyczyścić filtr. → <i>Strona 24</i> ■ Wąż dopływowy ciepłej wody nie jest podłączony. Urządzenie zasilane jest wyłącznie zimną wodą. Wskazanie pojawia się tylko przy pierwszym praniu po instalacji urządzenia bez podłączenia ciepłej wody. → <i>Strona 34</i>
Inne wskaźniki	Wyłączyć urządzenie, poczekać 5 sekund i ponownie włączyć. Jeśli wskazanie pojawi się ponownie, wezwać serwis. → <i>Strona 29</i>

Usterka, co robić?

Usterki	Przyczyna/rozwiązanie problemu
Wycieka woda.	<ul style="list-style-type: none"> ■ Prawidłowo podłączyć/wymienić wąż odpływowy. ■ Dokręcić złącze śrubowe węża dopływowego.
Brak poboru wody. Środek piorący nie jest splukiwany do bębna.	<ul style="list-style-type: none"> ■ Czy naciśnięty został przycisk ▷❏? ■ Czy zawór wody jest odkręcony? ■ Czy filtr nie jest zapchany? Wyczyścić filtr. → <i>Strona 24</i> ■ Czy wąż dopływowy nie jest zagięty lub zaciśnięty?
Nie można otworzyć drzwi.	<ul style="list-style-type: none"> ■ Funkcja zamka zabezpieczającego jest aktywna. Czy program został anulowany? ■ Czy aktywowano  zabezpieczenie przed dziećmi? Dezaktywować. ■ Czy wybrano ---- (Wirowanie stop = bez wirowania końcowego)? → <i>Strona 20</i> ■ Czy otwieranie jest możliwe tylko poprzez odblokowanie awaryjne? → <i>Strona 25</i>
Program się nie rozpoczyna.	<ul style="list-style-type: none"> ■ Czy naciśnięty został przycisk ▷❏ lub Czas do zakończenia? ■ Czas do zakończenia jest wybrany!? ■ Czy drzwi są zamknięte? ■ Czy aktywowano  zabezpieczenie przed dziećmi? Dezaktywować.
Krótkie szarpnięcie/obróć bębna po uruchomieniu programu.	To nie usterka - podczas uruchamiania programu prania mogą wystąpić krótkie szarpnięcia bębna, spowodowane wewnętrznym testem silnika.
Woda po praniu nie jest odpompowywana.	<ul style="list-style-type: none"> ■ Czy wybrano ---- (Wirowanie stop = bez wirowania końcowego)? → <i>Strona 20</i> ■ Wyczyścić pompę wody. → <i>Strona 23</i> ■ Wyczyścić rurę odpływu i/lub wąż odpływowy.
Woda w bębnie pralki nie jest widoczna.	Brak usterki – poziom wody poniżej okienka drzwi.
Wynik wirowania nie jest zadowalający. Pranie mokre/za wilgotne.	<ul style="list-style-type: none"> ■ Brak usterki – system kontroli wyważenia przerwał wirowanie z powodu nierównomiernego rozłożenia prania. Do bębna wkładać małe i duże części prania. ■ Czy wybrano opcję Mniej zagnieceń (w zależności od modelu)? ■ Czy wybrano zbyt niską prędkość wirowania?
Kilkukrotne próby rozpoczęcia wirowania.	Brak usterki – system kontroli wyważenia podejmuje próby wyrównania wyważenia.
Czas trwania programu jest dłuższy niż zwykle.	<ul style="list-style-type: none"> ■ Brak usterki – system kontroli wyważenia podejmuje próby wyrównania wyważenia poprzez wielokrotne rozmieszczanie prania. ■ Brak usterki – system kontroli piany jest aktywny – dołączenie procesu płukania.
Podczas cyklu prania zmienia się czas trwania programu.	Brak usterki - przebieg programu jest optymalnie dostosowywany do danego prania. Może to spowodować zmianę czasu trwania programu widocznego na wyświetlaczu.

Usterki	Przyczyna/rozwiązanie problemu
Resztki wody w przegródce ☹ na srodek pielęgnacyjny.	<ul style="list-style-type: none"> ■ Brak usterki – nie wywiera to wpływu na działanie środka pielęgnacyjnego. ■ Ewentualnie wyczyścić wkładkę.
W pralce tworzą się nieprzyjemne zapachy.	<p>W zależności od modelu włączyć program Czyszczenie bębna lub Bawełna 90 °C bez wkładania prania.</p> <p>W tym celu użyć uniwersalnego proszku do prania lub środka piorącego z wybielaczem.</p> <p>Wskazówka: Aby zapobiec powstawaniu piany użyć tylko połowy zalecanej przez producenta ilości środka piorącego. Nie stosować środków do prania wełny i tkanin delikatnych.</p>
Na wyświetlaczu świeci się symbol ☹. Ewentualnie z szufladki na środki piorące wydobywa się piana.	<p>Zastosowano za dużo środka piorącego?</p> <p>Wymieszać jedną łyżkę stołową środka do zmiękczenia tkanin z 1/2 litra wody i włączyć do przegródki II (nie stosować w przypadku odzieży wierzchniej, sportowej i puchowej!).</p> <p>Przy następnym praniu zmniejszyć ilość środka piorącego.</p>
Głośne odgłosy pracy, wibracje i przesuwanie się pralki podczas wirowania.	<ul style="list-style-type: none"> ■ Czy urządzenie zostało wypoziomowane? Wypoziomować urządzenie. → <i>Strona 35</i> ■ Nóżki stabilnie zamocowane? Stabilnie ustawić nóżki. → <i>Strona 35</i> ■ Czy usunięto wszystkie zabezpieczenia transportowe? Usunąć zabezpieczenia transportowe. → <i>Strona 32</i>
Wyświetlacz/lampki kontrolne nie działają podczas pracy urządzenia.	<ul style="list-style-type: none"> ■ Zanik zasilania sieciowego? ■ Czy zadziałały bezpieczniki? Włączyć/wymienić bezpieczniki. ■ Jeśli usterka wystąpi ponownie, wezwać serwis.
Na praniu pozostają resztki środka piorącego.	<ul style="list-style-type: none"> ■ Czasami zdarza się, że środki bez zawartości fosforanów pozostawiają ślady nierozpuszczalne w wodzie. ■ Wybrać Płukanie lub wyszczołkować rzeczy po praniu.
W stanie wstrzymania na wyświetlaczu świeci się symbol ☹.	<ul style="list-style-type: none"> ■ Poziom wody za wysoki. Dołożenie prania nie jest możliwe. Ewentualnie natychmiast zamknąć drzwi. ■ W celu wznowienia programu nacisnąć przycisk ▷ .
W stanie wstrzymania na wyświetlaczu gaśnie symbol ☹.	<p>Drzwi są odblokowane. Dołożenie prania jest możliwe.</p>
<p>Jeśli usunięcie usterki we własnym zakresie nie jest możliwe (po wyłączeniu/włączeniu) lub gdy konieczna jest naprawa urządzenia:</p> <ul style="list-style-type: none"> ■ Wyłączyć urządzenie i wyciągnąć wtyczkę z gniazda sieciowego. ■ Zamknąć zawór wody i wezwać serwis. 	



Serwis

Jeśli usterkę nie da się usunąć we własnym zakresie, należy zwrócić do naszego serwisu. → okładka

Pracownicy serwisu znajdą odpowiednie rozwiązanie, co pozwoli również uniknąć zbędnych przyjazdów techników.

Serwisowi należy podać symbol produktu (E-Nr.) oraz numer fabryczny urządzenia (FD).

E-Nr. _____ FD _____

Nr E Symbol produktu

Nr FD Numer fabryczny

Dane te można odczytać *w zależności od modelu:

wewnątrz drzwi*/otwarta pokrywa serwisowa* oraz na tylnej ściance urządzenia.

Warto zaufać kompetencjom producenta.

W razie usterki prosimy o kontakt. Dzięki temu mają Państwo gwarancję, że naprawy zostaną wykonane przez przeszkolonych techników serwisu, którzy dysponują oryginalnymi częściami zamiennymi.



Dane techniczne

Wymiary:

85 x 60 x 55 cm

(wysokość x szerokość x głębokość)

Masa:

66 - 73 kg*

Podłączenie do sieci:

Napięcie znamionowe 220 - 240 V / 50 Hz

Prąd znamionowy 10 A / 13 A*

Moc znamionowa 1900 - 2300 W

Ciśnienie wody:

100 - 1000 kPa (1 - 10 bar)

Pobór mocy przy wyłączonym urządzeniu:

0,12 W

Pobór mocy, gdy urządzenie nie jest wyłączone:

0,43 W

* w zależności od modelu

Ustawianie i podłączanie

Zakres dostawy

Wskazówka: Sprawdzić, czy urządzenie nie uległo uszkodzeniu podczas transportu. Nigdy nie włączać uszkodzonego urządzenia. W razie jakichkolwiek zastrzeżeń należy zwrócić się do punktu zakupu lub do naszego serwisu. → *Strona 29*

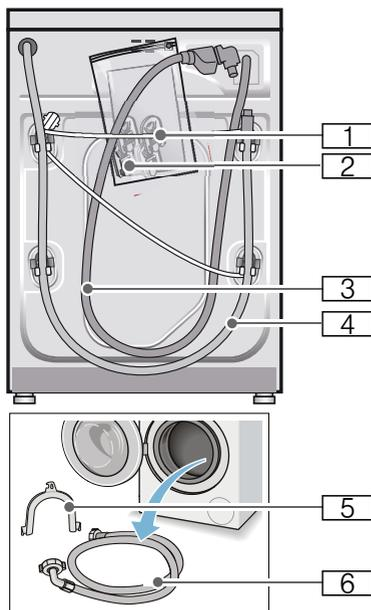

- 1** Przewód sieciowy
- 2** Worek:
 - Instrukcja obsługi i ustawiania
 - Wykaz punktów serwisowych*
 - Gwarancja*
 - Zaślepki do otworów po usunięciu zabezpieczeń transportowych
- 3** Wąż dopływowy w przypadku modelu AquaStop
- 4** Wąż odpływowy

- 5** Uchwyt do mocowania węża odpływowego*
 - 6** Wąż dopływowy zimnej wody w przypadku modeli Standard/ Aqua-Secure, w przypadku modeli z przyłączem ciepłej wody
- * w zależności od modelu

Dodatkowo do podłączenia węża odpływowego do syfonu potrzebna jest opaska zaciskowa \varnothing 24 - 40 mm (sklepy specjalistyczne).

Potrzebne narzędzia

- Poziomnica do wypoziomowania urządzenia
- Klucz do śrub o:
 - rozmiarze 13 do odkręcenia zabezpieczeń transportowych oraz
 - rozmiarze 17 do wyregulowania nóżek urządzenia

Wskazówki dotyczące bezpieczeństwa

Ostrzeżenie

Niebezpieczeństwo zranienia!

- Pralka jest bardzo ciężka. Podczas podnoszenia/transportu urządzenia należy zachować ostrożność.
- Podczas podnoszenia pralki za wystające części (na przykład za drzwiczki), elementy te mogą się oderwać i spowodować skaleczenie. Nie podnosić pralki za wystające części.
- Poprzez nieprawidłowe rozłożenie węży i przewodów występuje niebezpieczeństwo potknięcia się i zranienia. Węże i przewody ułożyć w taki sposób, aby nie występowało żadne niebezpieczeństwo potknięcia się.

Uwaga!**Uszkodzenie urządzenia**

Zamarznięte węże mogą rwać się lub pękać.

Nie ustawiać pralki w miejscach narażonych na wystąpienie ujemnej temperatury ani na działanie czynników atmosferycznych.

Uwaga!**Szkody spowodowane przez wodę**

Miejsca podłączenia węża dopływowego i odpływowego znajdują się pod wysokim ciśnieniem wody. Aby zapobiec przeciekom oraz szkodom spowodowanym przez wodę, należy koniecznie przestrzegać wskazówek zawartych w niniejszym rozdziale.

Wskazówki

- Oprócz wymienionych wskazówek mogą obowiązywać specjalne przepisy właściwego przedsiębiorstwa wodociągowego i zakładu energetycznego.
- W razie wątpliwości zlecić podłączenie wykwalifikowanemu fachowcowi.

Powierzchnia ustawienia

Wskazówka: Stabilne ustawienie jest ważne, aby pralka nie przesuwała się podczas pracy!

- Powierzchnia ustawienia musi być twarda i płaska.
- Nie nadają się miękkie podłoża/ wykładziny podłogowe.

Ustawienie na cokole lub na drewnianym stropie belkowym**Uwaga!****Uszkodzenie urządzenia**

Pralka może się przesuwać podczas wirowania i spaść z cokołu. Nóżki pralki koniecznie przymocować za pomocą uchwytów mocujących. Nr artykułu. WMZ 2200, WX 9756, Z 7080X0

Wskazówka: W przypadku drewnianych stropów belkowych pralkę należy ustawić:

- możliwie w rogu,
- na wodoodpornej płycie drewnianej (o grubości min. 30 mm), która jest przykręcona do podłogi.

Ustawianie na podeście z szufladą

Podest, nr artykułu: WMZ 20490, WZ 20490, WZ 20510, WZ 20520

Ustawienie urządzenia pod blatem kuchennym** Ostrzeżenie****Zagrożenie życia!**

Kontakt z elementami znajdującymi się pod napięciem wiąże się z niebezpieczeństwem porażenia prądem. Nie demontować pokrywy urządzenia.

Wskazówki

- Wymagana jest wnęka o szerokości 60 cm.
- Pralkę można ustawić wyłącznie pod ciągłym blatem roboczym, stabilnie połączonym z sąsiadującymi szafkami.

Demontaż zabezpieczeń transportowych

Uwaga!

Uszkodzenie urządzenia

- Podczas transportu urządzenie ma zamontowane zabezpieczenia transportowe. Nieusunięte zabezpieczenia transportowe mogą po uruchomieniu urządzenia spowodować na przykład uszkodzenie bębna. Przed pierwszym użyciem urządzenia należy usunąć w całości wszystkie 4 zabezpieczenia transportowe. Zabezpieczenia należy zachować.
- W celu zabezpieczenia urządzenia przed uszkodzeniem podczas późniejszego transportu, konieczne jest ponowne zamontowanie zabezpieczeń transportowych.

Wskazówka: Zachować śruby oraz tuleje.

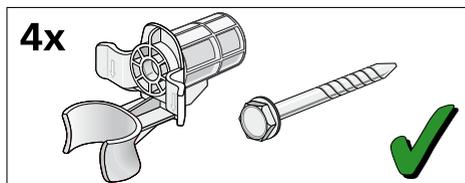

1. Wyjąć węże z uchwytów.

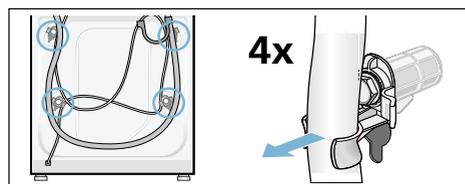

2. Odkręcić i usunąć wszystkie 4 śruby zabezpieczeń transportowych. Usunąć tuleje. Wyjąć z uchwytów przewód sieciowy.

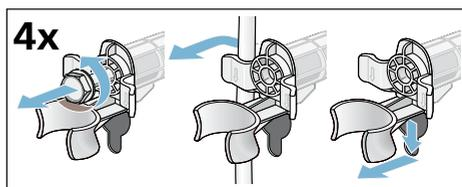

3. Założyć osłony. Mocno zablokować osłony naciskając na hak zapadki.

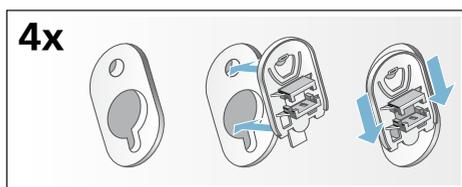

Długości węży i przewodów

- Przyłącze lewostronne

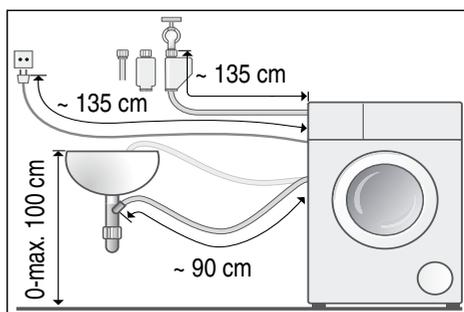

■ Przyłącze prawostronne

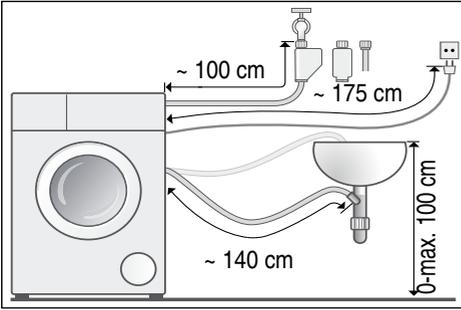

Porada: Do nabycia w sklepach specjalistycznych/serwisie:

- Przedłużenie węża do zabezpieczenia przeciw zalaniu wodą (Aqua-stop) lub węża doprowadzającego zimną wodę (ok. 2,50 m); nr artykułu WMZ2380, WZ10130, CZ11350, Z7070X0
- Dłuższy wąż dopływowy (ok. 2,20 m) do modelu standardowego.

Dopływ wody

Ostrzeżenie Zagrożenie życia!

Kontakt z elementami znajdującymi się pod napięciem wiąże się z niebezpieczeństwem porażenia prądem.

Nie zanurzać w wodzie zabezpieczenia przeciw zalaniu wodą AquaStop (posiada zawór elektromagnetyczny).

Podczas podłączania przestrzegać poniższych wskazówek

Wskazówki

- Pralkę zasilać zimną wodą pitną, w przypadku podłączenia zimnej wody.
- Pralkę zasilać zimną i ciepłą wodą pitną, o maksymalnej temperaturze 60 °C, w przypadku doprowadzenia ciepłej wody.

- Nie podłączać urządzenia do baterii mieszawkowej bezcisnieniowego podgrzewacza wody.
- Stosować wyłącznie nowy, dołączony lub zakupiony w specjalistycznym sklepie wąż dopływowy.
- Węża dopływowego nie wolno zginać, zaciskać, modyfikować ani przecinać (wytrzymałość nie będzie wówczas gwarantowana).
- Złączki przykręcać wyłącznie ręcznie. Zbyt mocne dokręcenie złączek za pomocą narzędzia (szczypcami) może spowodować uszkodzenie gwintu.

Optymalne ciśnienie wody w sieci wodociągowej

co najmniej 100 kPa (1 bar)

maksymalnie 1000 kPa (10 bar)

Przy odkręconym zaworze wody przepływa co najmniej 8 l/min.

Przy wyższym ciśnieniu wody zainstalować zawór redukcyjny.

Przyłącze do zimnej wody

Wskazówka: Pralkę zasilać zimną wodą pitną, w przypadku podłączenia zimnej wody.

Podłączyć wąż dopływowy do kurka wody (26,4 m = 3/4") oraz do urządzenia (w modelach z Aqua-Stop nie jest to konieczne, wąż jest zainstalowany na stałe):

- Model: **Standard**

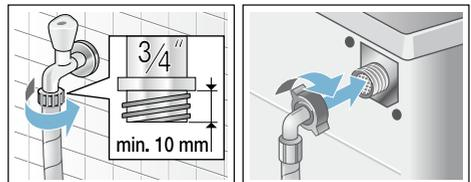

■ Model: **Aqua-Secure**

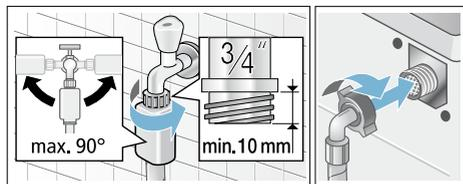

■ Model: **AquaStop**

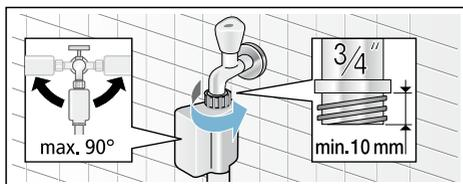

Wskazówka: Ostrożnie otworzyć zawór wody i sprawdzić przy tym szczelność w miejscach podłączenia. Połączenie śrubowe jest pod ciśnieniem wody.

Przyłącze do zimnej i ciepłej wody

Wskazówki

- Pralkę zasilać zimną i ciepłą wodą pitną, o maksymalnej temperaturze 60 °C, w przypadku doprowadzenia ciepłej wody.
- Czerwony wąż dopływu ciepłej wody do zaworu ciepłej wody oraz do czerwonego zaworu przy urządzeniu
- Biały wąż dopływu zimnej wody do zaworu zimnej wody oraz do białego zaworu przy urządzeniu

Podłączenie do zaworów wody (26,4 mm = 3/4")

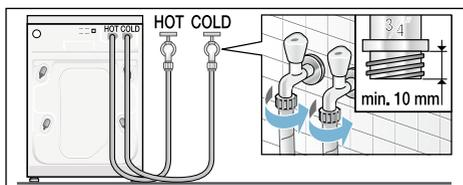

Podłączenie do pralki

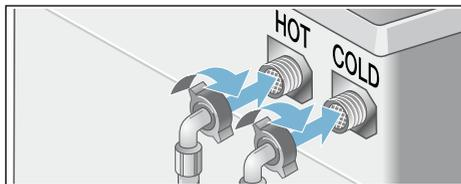

Podłączenie bojlerów tylko do zimnej wody

Jeżeli nie występuje przyłącze ciepłej wody, to do podłączenia potrzebna jest kształtka widelkowa, dostępna w serwisie pod numerem części 050871.

- Podłączyć oba węże kształtką widelkową do zaworu zimnej wody oraz
- podłączyć oba węże do urządzenia.

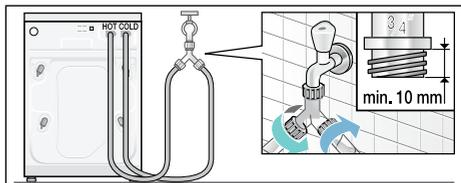

Wskazówka: Ostrożnie otworzyć zawory wody i sprawdzić przy tym szczelność w miejscach podłączenia. Połączenie śrubowe jest pod ciśnieniem wody.

Odptyw wody

Uwaga!

Szko dy spowodowane przez wodę

Gdy podczas odpompowywania, na skutek wysokiego ciśnienia wody, wąż odpływowy wysunie się z umywalki lub z miejsca podłączenia, odpompowywana woda może spowodować szkody wodne.

Należy zabezpieczyć wąż odpływowy przed wysunięciem się.

Wskazówka: Nie zginać ani nie rozciągać na długość węża odpływowego.

Możliwości ułożenia węża odpływowego:

■ Odpływ do umywalki

Ostrzeżenie

Niebezpieczeństwo oparzenia!

Podczas prania w wysokich temperaturach może dojść do poparzenia gorącym roztworem środka piorącego, na przykład podczas odpompowywania gorącego roztworu do umywalki. Nie wkładać rąk do gorącego roztworu środka piorącego.

Uwaga!

Uszkodzenie urządzenia/ uszkodzenia tkanin

Gdy końcówka węża odpływowego zostanie zanurzona w odpompowywanej wodzie, może dojść do zasysania odpompowywanej wody z powrotem do urządzenia, a w konsekwencji do uszkodzenia urządzenia/tkanin.

Należy dopilnować, aby:

- korek nie zatykał odpływu umywalki.
- końcówka węża nie była zanurzona w odprowadzanej wodzie.
- woda odpływała wystarczająco szybko.

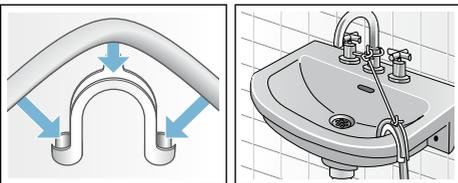

■ Odpływ do syfonu

W miejscu podłączenia założyć opaskę zaciskową \varnothing 24-40 mm (sklepy specjalistyczne).

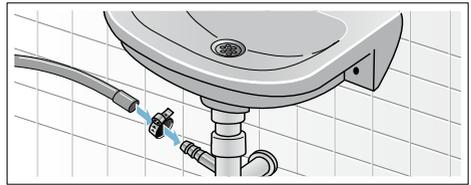

■ Odpływ wody do rury z tworzywa sztucznego z gumowym kołnierzem lub do kratki ściekowej

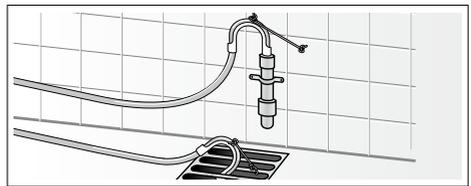

Wypoziomowanie urządzenia

Urządzenie wypoziomować za pomocą poziomnicy.

Głośne odgłosy pracy, wibracje i przesuwanie się pralki mogą być skutkiem nieprawidłowego ustawienia!

1. Nakrętkę zabezpieczającą odkręcić kluczem płaskim w kierunku zgodnym z ruchem wskazówek zegara.
2. Sprawdzić i ewentualnie skorygować wypoziomowanie pralki za pomocą poziomnicy. Wyregulować wysokość urządzenia kręcąc nóżkami. Wszystkie cztery nóżki urządzenia muszą stać stabilnie na podłożu.

3. Dokręcić nakrętkę zabezpieczającą do obudowy. Przy tym przytrzymać nóżkę urządzenia nie zmieniając jej wysokości. Nakrętki zabezpieczające wszystkich czterech nóżek muszą być mocno dokręcone do obudowy!



Podłączenie do sieci elektrycznej

Ostrzeżenie **Zagrożenie życia!**

Kontakt z elementami znajdującymi się pod napięciem wiąże się z niebezpieczeństwem porażenia prądem.

- Nigdy nie chwytać wtyczki mokrymi rękoma.
- Przewód sieciowy wyciągać chwytając wyłącznik za wtyczkę, nigdy za przewód, ponieważ może on ulec uszkodzeniu.
- Nigdy nie wyciągać wtyczki podczas pracy urządzenia.

Należy przestrzegać poniższych wskazówek i upewnić się, że:

Wskazówki

- Napięcie sieciowe i napięcie podane na pralce (tabliczka znamionowa) są zgodne. Parametry przyłącza oraz konieczne bezpieczniki podane są na tabliczce znamionowej.
- Pralka zostanie podłączona do sieci prądu zmiennego poprzez prawidłowo zainstalowane gniazdo z uziemieniem.
- Wtyczka i gniazdo sieciowe pasują do siebie.

- Przekrój poprzeczny przewodów jest wystarczający.
- Instalacja uziemiająca jest prawidłowo zainstalowana.
- Wymiana przewodu sieciowego (o ile konieczna) zostanie przeprowadzona przez wykwalifikowanego elektryka. Nowy przewód sieciowy można nabyć w serwisie.
- Podłączenie nie wymaga użycia rozgałęziaczy ani przedłużaczy.
- W przypadku korzystania z wyłącznika różnicowoprądowego stosować tylko typ z następującym znakiem: . Tylko ten znak gwarantuje spełnienie aktualnie obowiązujących przepisów.
- Swobodny dostęp do wtyczki sieciowej musi być zapewniony przez cały czas. Jeśli nie jest to możliwe, w celu zapewnienia zgodności z odpowiednimi przepisami w zakresie bezpieczeństwa, do instalacji podłączonej na stałe należy wbudować przełącznik (2-biegunowy wyłącznik) zgodny z przepisami dotyczącymi instalacji elektrycznych.
- Przewodu sieciowego nie wolno zginać, ścisnąć, modyfikować, przecinać ani narażać na styczność ze źródłami ciepła.

Przed pierwszym praniem

Pralka została poddana dokładnej kontroli przed opuszczeniem fabryki. W celu usunięcia resztek wody pozostałych po kontroli urządzenia przy pierwszym praniu włączyć program **bez** wkładania prania.

Wskazówki

- Pralka **musi zostać prawidłowo ustawiona i podłączona**. od → *Strona 30*
- Nigdy nie włączać uszkodzonego urządzenia. Skontaktować się z serwisem.

1. Sprawdzić urządzenie.
2. Usunąć folię ochronną z panelu obsługi.
3. Włożyć wtyczkę do gniazda sieciowego.
4. Odkręcić zawór wody.
5. Zamknąć drzwi (nie wkładać prania!).
6. W zależności od modelu ustawić program **Czyszczenie bębna 90 °C** lub **Bawełna 90 °C**.
7. Otworzyć szufladkę na środku piorące.
8. Wlać ok. 1 litra wody do przegródki **II**.
9. Wsypać uniwersalny środek piorący do przegródki **II**.
Wskazówka: Aby zapobiec powstawaniu piany użyć tylko połowy zalecanej przez producenta ilości środka piorącego. Nie stosować środków do prania wełny i tkanin delikatnych.
10. Zamknąć szufladkę na środku piorące.
11. Nacisnąć przycisk ▶▶▶.
12. Po zakończeniu programu wyłączyć urządzenie.

Pralka jest teraz gotowa do normalnego użytkowania.

Transport

np. w przypadku przeprowadzki

Czynności przygotowawcze:

1. Zamknąć kurek dopływu wody.
2. Zmniejszyć ciśnienie wody w węży dopływowym.
Konserwacja – Sito w węży dopływowym → *Strona 24*
3. Spuścić resztki wody po praniu.
Konserwacja – Zapchana pompa wody → *Strona 23*
4. Odłączyć pralkę od sieci elektrycznej.
5. Odłączyć węże.

Zamontowanie zabezpieczeń transportowych:

1. Zdjąć osłony i przechowywać je do ewentualnego późniejszego transportu.
Ewentualnie użyć śrubokręta.

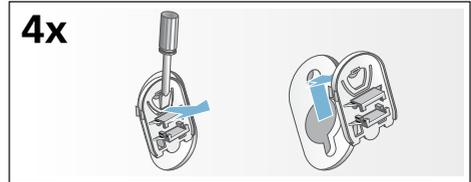

2. Założyć wszystkie 4 tuleje. Umieścić przewód sieciowy w uchwytach. Mocno przykręcić śruby.

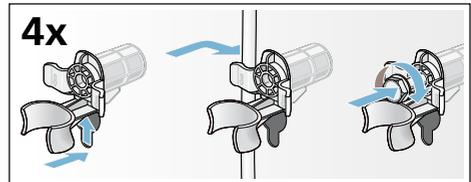

Przed ponownym uruchomieniem:

Wskazówki

- **koniecznie** usunąć zabezpieczenia transportowe!
- Aby zapobiec odpłynięciu środka piorącego do odpływu przy następnym praniu: wlać ok. 1 litra wody do przegródki **II**, a następnie wybrać i uruchomić program **Odpompowanie**.

Gwarancja Aqua-stop

tylko dla urządzeń z Aqua-stopem

Dodatkowo do roszczeń z tytułu gwarancji w stosunku do placówki handlowej wynikających z umowy sprzedaży oraz dodatkowo do naszej gwarancji, świadczone jest odszkodowanie pod następującymi warunkami:

1. W przypadku wystąpienia szkód wodnych w wyniku usterki naszego systemu Aqua-stop, świadczone jest odszkodowanie dla prywatnych użytkowników.
2. Gwarancja odpowiedzialności obowiązuje przez cały okres użytkowania urządzenia.
3. Warunkiem wysuwania roszczeń z tytułu gwarancji jest prawidłowe ustawienie i podłączenie urządzenia z Aqua-stopem zgodnie z naszą instrukcją. Obejmuje ona także prawidłowe przedłużenie Aqua-stopu (oryginalne wyposażenie dodatkowe). Nasza gwarancja nie obejmuje wadliwych przewodów zasilających i armatur aż do przyłącza Aqua-Stopu na zaworze kurkowym.
4. Zasadniczo urządzenia z Aqua-stopem nie wymagają nadzorowania podczas pracy lub zabezpieczenia po pracy poprzez zamknięcie kurka dopływu wody. Jedynie w przypadku dłuższego okresu nieobecności w mieszkaniu (np. kilkutygodniowy urlop), należy zakręcić kurek dopływu wody.

Zlecenie naprawy oraz pomoc w razie usterki

PL 801 191 534

Adresy serwisów w poszczególnych krajach znajdują się w załączonym spisie autoryzowanych serwisów.

BSH Hausgeräte GmbH

Carl-Wery-Straße 34

81739 München

GERMANY

siemens-home.bsh-group.com

Wyprodukowano przez BSH Hausgeräte GmbH na warunkach licencji na korzystanie ze znaku towarowego Siemens AG



9000988239 (9706)