

SIEMENS



# Mašina za pranje veša

WM...

[siemens-home.bsh-group.com/welcome](https://siemens-home.bsh-group.com/welcome)

sr Uputstvo za upotrebu i postavljanje

Register  
your  
product  
online

## Vaša nova mašina za pranje veša

Odlučili ste se za mašinu za pranje veša marke Siemens.

Molimo vas da izdvojite nekoliko minuta vremena za čitanje i da upoznate prednosti vaše mašine za pranje veša.

Da bi se udovoljilo visokim zahtevima u odnosu na kvalitet robne marke Siemens svaka mašina za pranje veša koja napušta našu fabriku brižljivo je ispitana u odnosu na funkciju i besprekorno stanje.

Ostale informacije u vezi sa našim proizvodima, priborom, rezervnim delovima i servisom naći ćete na našoj internet stranici [www.siemens-home.bsh-group.com](http://www.siemens-home.bsh-group.com) ili se obratite našim centrima za pružanje servisnih usluga.

Ako uputstvo za upotrebu i postavljanje opisuje različite modele, na odgovarajućim mestima se ukazuje na razlike.



Mašinu za pranje vreša pustite u rad tek nakon čitanja ovog uputstva za upotrebu i postavljanje!

## Pravila prikaza

### Upozorenje!

Ova kombinacija od simbola i signalnih reči ukazuje na moguću opasnu situaciju. Ne obraćanje pažnje na nju može da dovede do smrti ili povreda.

### **Pažnja!**

Ova signalna reč ukazuje na moguću opasnu situaciju. Neobraćanje pažnje na nju može da dovede do materijalne štete i/ili ugrožavanja životne sredine.

### **Napomena / savet**

Napomene za optimalno korišćenje uređaja / korisnih informacija.

### **1. 2. 3. / a) b) c)**



Radnii koraci se predstavljaju ciframa ili slovima.

■ / -

Nabranjanja se predstavljaju kvadratićem ili povlakama.

## Pregled sadržaja

	<b>Upotreba u skladu sa odredbama</b>	<b>4</b>
	<b>Napomene za sigurnost</b>	<b>5</b>
	Električna sigurnost	5
	Opasnosti od povreda	5
	Sigurnost za decu.	5
	<b>Zaštita životne sredine</b>	<b>7</b>
	Ambalaža/stari uređaj.	7
	Napomene za štednju.	7
	<b>Upoznavanje uređaja</b>	<b>8</b>
	Mašina za pranje veša	8
	Upravljačko polje	9
	Polje za prikaz	10
	<b>Veš</b>	<b>11</b>
	Pripremanje veša	11
	Sortiranje veša	11
	Štirkanje	12
	Bojenje/dekolorisanje.	12
	Omekšavanje	12
	<b>Deterdžent za pranje veša.</b>	<b>12</b>
	Pravilan izbor deterdženta za pranje veša	12
	Štednja energije i deterdženta za pranje veša	13
	<b>Preliminarna podešavanja programa</b>	<b>13</b>
	Temperatura	13
	Broj obrtaja centrifuge	13
	Vreme do završetka	14
	<b>Dodatna podešavanja programa</b>	<b>15</b>
	speed/eco	15
	Zaštita od gužvanja.	15
	Voda&Ispiranje+	15
	Prepranje	15
	<b>Rukovanje uređajem</b>	<b>16</b>
	Priprema mašine za pranje veša	16
	Izbor programa/uključivanje uređaja.	16
	Promena preliminarnih podešavanja programa.	16
	Izbor dodatnih podešavanja programa	16
	Stavljanje veša u bubanj	16
	Doziranje i punjenje deterdženta za pranje veša i sredstva za negu	17
	Startovanje programa	18
	Zaštita za decu	18
	Naknadno stavljanje veša	19
	Promena programa	19
	Prekid programa	19
	Završetak programa kod zastavljanja ispiranja (Rinse Hold)	19
	Kraj programa	19
	Uzimanje veša/isključivanje uređaja	19
	<b>Senzorika</b>	<b>20</b>
	Automatika za podešavanje količine	20
	Sistem za kontrolu disbalansa.	20
	VoltMonitor	21
	<b>Podešavanje signala</b>	<b>21</b>
	<b>Čišćenje i održavanje</b>	<b>22</b>
	Kućište mašine/polje sa komandama	22
	Bubanj za pranje	22
	Uklanjanje kamenca	22
	Fioka za deterdžent za pranje veša i kućište.	22
	Pumpa za izbacivanje sapunice začepljena.	23
	Odvodno crevo na sifonu začepljeno	23
	Sito u dovodu vode začepljeno	24
	<b>Smetnje, šta činiti?</b>	<b>24</b>
	Prinudna deblokada	24
	Napomene na polju za prikaz	25
	Smetnje, šta da se radi?	26

	Servisna služba .....	28
	Tehnički podaci .....	28
	Postavljanje i priključivanje. . .	29
	Obim isporuke .....	29
	Sigurnosna uputstva .....	29
	Površina za postavljanje .....	30
	Postavljanje na podnožje ili drvenu gredu .....	30
	Postavljanje na podijum sa fiokom .	30
	Ugradnja ispod drugih elemenata/ ugradnja aparata u kuhinjsku liniju .	30
	Uklanjanje transportnih osigurača . .	30
	Dužine creva i kablova .....	31
	Dovod vode .....	31
	Odvod vode .....	33
	Izravnavanje .....	34
	Električni priključak .....	34
	Pre 1. pranja .....	35
	Transport .....	36

## Upotreba u skladu sa odredbama

- Isključivo za upotrebu u privatnom domaćinstvu i u kućnom okruženju.
- Mašina za pranje veša je namenjena za pranje tkanina pogodnih za mašinsko pranje i vune koja se pere ručno u ceđi za pranje.
- Namenjena je za rad sa hladnom\* ili sa hladnom i toplom\* vodom za piće (maksimalno 60°C) i uobičajenim sredstvima za pranje i negu veša koja su pogodna za korišćenje u mašini za pranje veša.
- Prilikom doziranja svih deterdženata / pomoćnih sredstava / sredstava za negu i čišćenje obavezno obratite pažnju na napomene proizvođača.
- Mašinom za pranje veša mogu da rukuju deca od 8 godina ili više, lica sa smanjenim fizičkim, senzoričkim ili mentalnim sposobnostima i lica sa nedostatkom iskustva ili znanja ukoliko su **pod nadzorom** ili ako im je rad mašine objasnila **odgovorna osoba**.  
Deca ne smeju da obavljaju radove čišćenja i održavanja bez nadzora.
- Ovaj uređaj je namenjen za korišćenje na nadmorskim visinama od maksimalno 4000 metara.
- Deci mlađoj od 3 godine ne dozvoljavajte pristup mašini za pranje veša.
- Kućne ljubimce držite na dovoljnoj udaljenosti od mašine za pranje veša.

Pročitajte uputstvo za upotrebu i postavljanje, kao i sve druge informacije koje su priložene uz mašinu za pranje veša i postupajte u skladu sa tim.

Dokumentaciju sačuvajte za kasniju upotrebu.

\* u zavisnosti od modela

## **Napomene za sigurnost**

### **Električna sigurnost**

#### **Upozorenje** **Opasnost po život!**

U slučaju kontakta sa delovima koji provode napon postoji opasnost od strujnog udara.

- Mrežni utikač nemojte nikada da dodirujete mokrim rukama.
- Mrežni kabl vucite samo za utikač, a nikada za kabl, pošto bi mogao da se ošteti.

### **Opasnosti od povreda**

#### **Upozorenje** **Opasnost od povrede!**

- U slučaju podizanja mašine za pranje veša za istaknute konstrukcione delove (na pr. vrata za punjenje) ovi konstrukcioni delovi se mogu slomiti i prouzrokovati povrede.  
Mašinu za pranje veša nemojte da podižete držeći za istaknute komponente.
- Ako se penjete na mašinu za pranje veša, radna ploča može da se slomi i da prouzrokuje povrede. Nemojte se penjati na mašinu za pranje veša.

- Ako se naslanjate/stajete na otvorena vrata za punjenje, mašina za pranje veša može da se prevrne i da prouzrokuje povrede. Nemojte da se naslanjate na otvorena vrata za punjenje.
- Ako se hvatate za bubanj koji se obrće, može da dođe do povređivanja šaka. Ne hvatajte bubanj dok se obrće. Sačekajte, dok bubanj ne prestane da se obrće.

#### **Upozorenje** **Opasnost od opekotina!**

Prilikom pranja na visokim temperaturama u slučaju dodira sa vrelom sapunicom za pranje npr. prilikom ispušavanja vrele sapunice za pranje u umivaonik, možete da se opečete vrelom parom. Ne dodirujte vrelu sapunicu za pranje.

### **Sigurnost za decu**

#### **Upozorenje** **Opasnost po život!**

- Dok se igraju pored mašine za pranje veša deca mogu da dospeju u situacije opasne po život ili da se povrede.
- Decu bez nadzora nemojte da ostavljate kod mašine za pranje veša!
  - Ne ostavljajte decu da se igraju sa mašinom za pranje veša!

### **Upozorenje**

#### **Opasnost po život!**

Deca se mogu zatvoriti u aparate i dospeti u opasnost po život.

Kod izrabljenih uređaja:

- izvucite mrežni utikač.
- prekinite mrežni kabl i uklonite sa utikačem.
- uništite bravu na vratima za punjenje.

### **Upozorenje**

#### **Opasnost od gušenja!**

Deca se u igri mogu umotati u ambalažu/folije i delove ambalaže ili ih navući sebi preko glave i ugušiti se. Ambalažu, folije i delove ambalaže udaljite od dece.

### **Upozorenje**

#### **Opasnost od trovanja!**

Deterdžent za pranje veša i sredstva za negu u slučaju gutanja mogu da dovedu do trovanja.

Deterdžent za pranje veša i sredstva za negu čuvajte van domašaja dece.

### **Upozorenje**

#### **Nadraživanja očiju/kože!**

Kontakt sa deterdžentom za pranje veša i sredstvom za negu može da dovede do nadraživanja očiju/kože.

Deterdžent za pranje veša i sredstva za negu čuvajte van domašaja dece.

### **Upozorenje**

#### **Opasnost od povrede!**

Prilikom pranja s visokim temperaturama staklo na vratima za punjenje postaje vruće.

Sprečite decu u tome da dodiruju vruća vrata za punjenje.



## Zaštita životne sredine

### Ambalaža/stari uređaj



Ambalažu ukloniti na otpad ekološki ispravno. Ovaj je aparat označen u skladu sa evropskom smernicom 2012/19/EU o otpadnim električnim i elektronskim aparatima (waste electrical and electronic equipment - WEEE). Smernica određuje okvir za povratak i reciklažu otpadnih aparata koji važi u celoj Evropskoj Uniji.

### Napomene za štednju

- Iskoristite maksimalnu količinu veša za dati program. Pregled programa → Prilog s uputstvom za upotrebu i postavljanje
- Normalno zaprljan veš prati bez predpranja.
- Kod malo do normalno zaprljanog veša štedite energiju i deterđent za pranje veša. → *Strana 13*
- Temperature koje možete da izaberete odnose se na oznaku za negu na tekstilima. Temperature koje su izvedene u mašini mogu da odstupaju od njih, kako biste utvrdili optimalnu kombinaciju uštede energije i rezultata pranja.

### ■ Informacija o potrošnji energije\*:

→ *Strana 10*

displej daje informacije o relativnoj visini potrošnje energije u izabranim programima.

Što više signalizacionih lampica svetli, to je potrošnja veća.

Tako možete da upoređujete potrošnje u programima prilikom izbora različitih podešavanja programa i da se eventualno odlučite za podešavanje programa za uštedu energije.

\* u zavisnosti od modela

### ■ Režim za štednju energije:

Osvetljenje polja za prikaz se gasi posle nekoliko minuta, taster ►|| treperi. Za aktiviranje osvetljenja birajte taster po želji.

Režim štednje energije se ne aktivira ako je program u toku.

- Ako će se veš posle toga sušiti u uređaju za sušenje veša, broj obrtaja centrifuge birati prema uputstvu proizvođača uređaja za sušenje.

## Upoznavanje uređaja

### Mašina za pranje veša

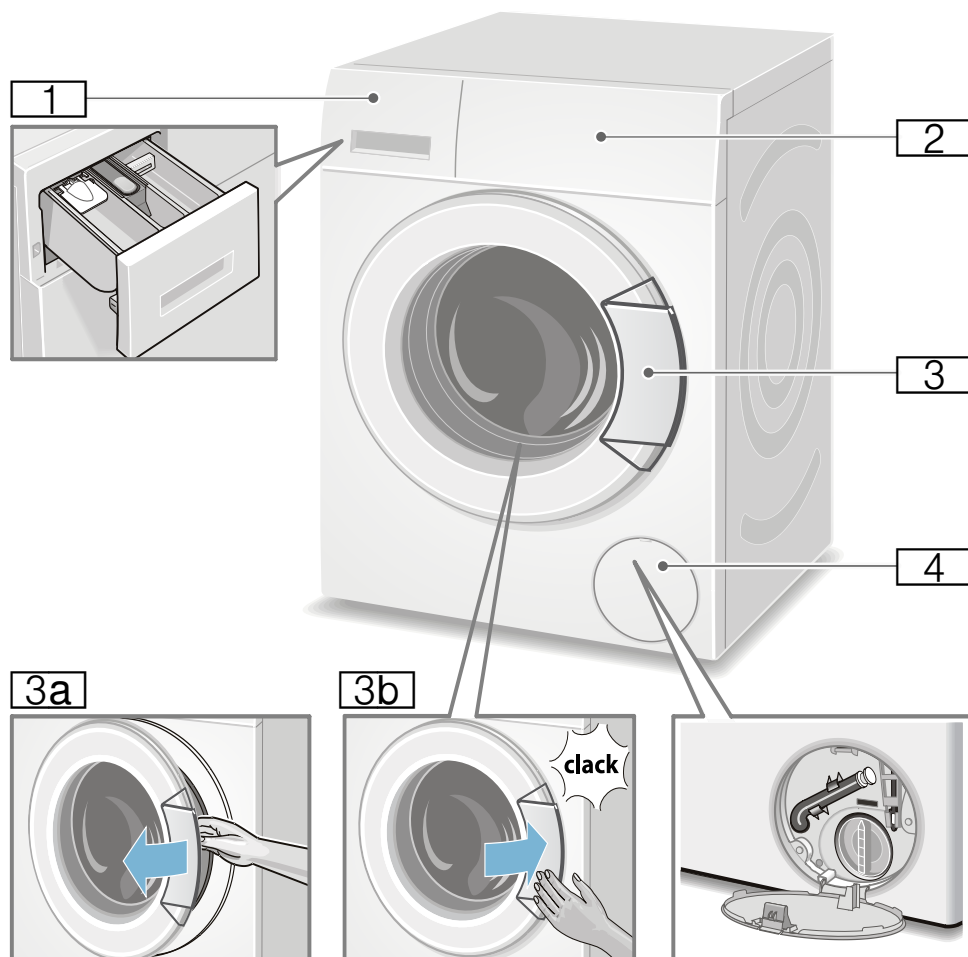

- 1** Fioka za deterđent  
→ *Strana 17*
- 2** Polje za rukovanje i signaizaciju
- 3** Vrata mašine sa drškom
- 3a** Otvaranje vrata mašine
- 3b** Zatvaranje vrata mašine
- 4** Poklopac za servisiranje



## Upravljačko polje

Polje za rukovanje u zavisnosti od modela

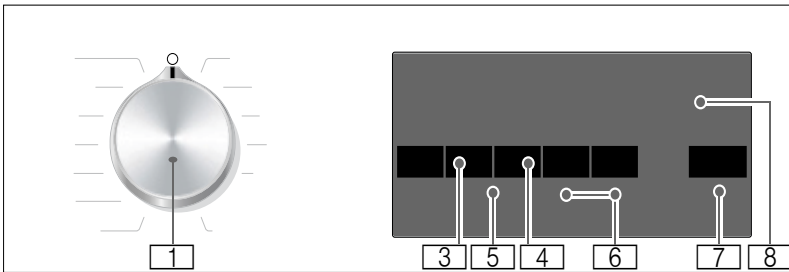
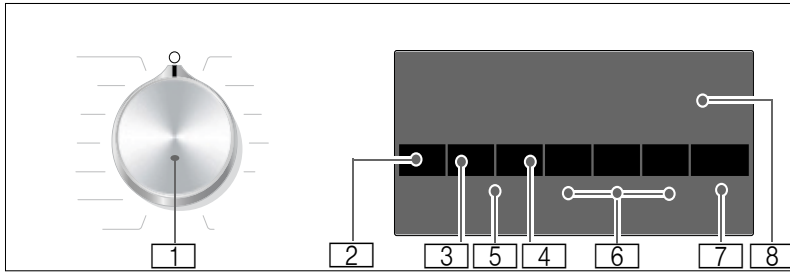

- 1** **Birač programa:**  
 Za izbor jednog od programa i za uključivanje i isključivanje mašine preko pozicije **Isklj.** (○); Pregled svih programa možete da nađete u prilogu sa uputstvom za upotrebu i postavljanje.
- 2** Promena za **Temperatura \***.  
 → *Strana 13*
- 3** Promena za **Broj obrtaja centrifuge**. → *Strana 13*
- 4** Promena za **Vreme do završetka**.  
 → *Strana 14*
- 5** **Zaštita za decu** (☞ 3 sec.)  
 aktiviranje/deaktiviranje u svrhu zaštite od nenamerne promene podešenih funkcija; → *Strana 18*  
 U tu svrhu istovremeno pritisnite tastere **Broj obrtaja centrifuge** i **Vreme do završetka** na oko **3 sek.**
- 6** **Izbor dodatnih podešavanja programa:** → *Strana 15*
- speed/eco
  - Voda&Ispiranje+ \*
  - Zaštita od gužvanja. \*
  - Prepranje \*
- 7** **Taster ▷||| za:**
- pokretanje programa,
  - kratak prekid programa, npr. za naknadno dodavanje veša  
 → *Strana 19,*
  - kompletan prekid programa  
 → *Strana 19*
- 8** **Polje displeja** za podešavanja i informacije → *Strana 10*

\* u zavisnosti od modela

## Polje za prikaz

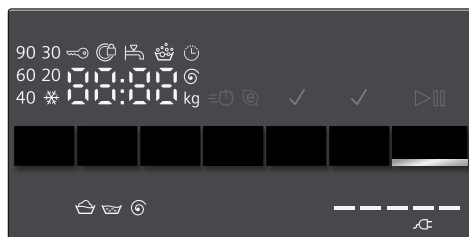

**Uputstvo:** U tabeli možete da nađete mogućnosti podešavanja i informacije za sledeći izabrani program.

☼ - 90 °C

**Temperatura\*** u °C;

☼ = hladno

----, 0 - 1400\*\* ⌚

**Broj obrtaja centrifuge** u obr./min,

0 = nema centrifugiranja, samo ispumavanje

→ *Strana 13*,  
---- = zaustavljanje ispiranja

→ *Strana 13*

npr. 2:30

**Vreme do završetka** trajanje programa nakon izbora programa u h:min (časova:minuta),

1 - 24 ⌚

**Prethodni izbor vremena završetka** u satima;

Završetak programa nakon ... časova

9\*\* kg

**Preporuka za količinu veša u bubnju**

⚡ = = = = =

**Signalizacija potrošnje energije\*** → *Strana 7*

Što više signalizacionih lampica svetli, to je veća relativna potrošnja energije.

\* u zavisnosti od modela

\*\* u zavisnosti od izabranog programa, podešavanja i modela

### Ostale informacije u polju displeja

#### Napredak programa:

🧺	Pranje
🧺	Ispiranje
⌚	Centrifugiranje
End	Završetak programa
---- ⌚	Završetak programa prilikom zaustavljanja ispiranja

#### Vrata mašine:

⌚	Vrata mašine ne mogu da se otvore. svetli
⌚	Posle starta programa: Vrata za punjenje nisu pravilno zatvorena.

#### Slavina za vodu:

🚰	Slavina za vodu nije otvorena, nema pritiska vode
🚰	Pritisak vode je premali (može da se produži trajanje programa)

#### Zaštita za decu: → *Strana 18*

🔒	Zaštita za decu je aktivirana svetli
🔒	Aktivirana je zaštita za decu, a birač treperi programa je pomeran

#### Prepoznavanje pene:

👑	→ <i>Strana 18</i>
svetli	

#### Signalizacija greške:

E: --	→ <i>Strana 25</i>
-------	--------------------

#### Podešavanje signala:

0 - 4	→ <i>Strana 21</i>
-------	--------------------



## Veš

### Pripremanje veša

#### Paznja!

#### Šteta na uređaju/šteta na tekstilima

Strana tela (npr. kovani novac, kancelarijske klamerice, igle, ekseri) mogu da oštete veš ili komponente mašine za pranje veša.

Iz tog razloga obratite pažnju na sledeće napomene prilikom pripreme Vašeg veša:

- Isprazniti džepove.

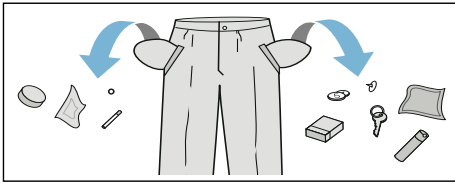

- Paziti na metale (kancelarijske spajalice itd.) i ukloniti ih.
- Osetljiv veš (čarape, grudnjake sa žicom itd.) prati u mreži/vreći.
- Zatvoriti patent-zatvarače, zakopčati navlake.
- Iščetkati pesak iz džepova i manžeta.
- Ukloniti kukice za zavese ili ih vezati u mrežu/vreću.

### Sortiranje veša

Svoj veš sortirajte u skladu sa napomenama za negu i podacima proizvođača na etiketi o nezi prema:

- vrsti tkanine/vlakna
  - boji
- Uputstvo:** Veš može da preuzme boju drugih komada ili da se ne opere pravilno. Beli i obojeni veš perite odvojeno. Novi obojeni veš prvi put operite zasebno.

- Nečistoća  
Veš perite tako da pojedinačni komadi budu zaprljani jednakim stepenom nečistoće. Nekoliko primera za stepenove nečistoće možete naći na → *Strana 13.*
  - **blago:** bez pretpranja, eventualno izaberite podešavanje **speed**
  - **normalno**
  - **jako:** u bubanj stavite manje veša, izaberite program sa pretpranjem
  - **fleke:** fleke uklanjajte / tretirajte dok su još sveže. Prvo ih pokvasite sapunicom/nemojte da trljate. Komade veša zatim operite pomoću odgovarajućeg programa. Tvrdokorne / sasušene fleke ponekad možete da uklonite višestrukim pranjem.
- Simboli na etiketama o nezi  
**Uputstvo:** Brojevi u simbolima ukazuju na maksimalnu temperaturu za pranje koja može da se primeni.

- 👑 Namenjeno za normalan proces pranja; npr. za program "Pamuk"
- 👑 Neophodan nežniji proces pranja; npr. program "Lako za održavanje"
- 👑 Neophodan naročito nežan proces pranja; npr. program "Fini veš/svila"
- 👉 Namenjen za ručno pranje, npr. program 👉 "Vuna"
- 🚫 Veš ne perite u mašini.

## Štirkanje

**Uputstvo:** Veš se ne smete da tretirate omekšivačima.



Štirkanje je moguće pomoću tečnog štirka u programima Ispiranje i Pamuk. Štirak dozirajte prema podacima proizvođača u komoru  (pre toga po potrebi očistite).

## Bojenje/dekolorisanje

Bojite samo u meri uobičajenoj za domaćinstvo. So može da ošteti prohrom! Obratite pažnju na predodžbe proizvođača sredstva za bojenje.

Veš **nemojte** da dekolorišete u mašini za pranje veša!

## Omekšavanje

1. Uključite uređaj.
2. Izaberite program **Pamuk 20°C**.
3. Omekšivač/deterdžent za pranje veša napunite u pregradu **II** prema podacima proizvođača.
4. Pritisnite taster .
5. Posle približno 10 minuta pritisnite taster  da biste zaustavili program.
6. Posle željenog vremena za namakanje ponovo pritisnite taster  ako program treba da se nastavi dalje ili da se promeni.

### Uputstva

- Ubacite veš iste boje.
- Dodatni deterdžent za pranje veša nije potreban, ceđ za namakanje se koristi i za pranje.



## Deterdžent za pranje veša

### Pravilan izbor deterdženta za pranje veša

Za pravilan izbor deterdženta za pranje veša, temperature i tretmana veša odlučujuća je oznaka za negu. → takođe [www.sartex.ch](http://www.sartex.ch)

Na [www.cleanright.eu](http://www.cleanright.eu) ćete pronaći mnoštvo drugih informacija o deterdžentima za pranje veša, sredstvima za negu i čišćenje za privatnu upotrebu.

- **Deterdžent za potpuno pranje veša sa optičkim izbeljivačima**  
namenjen za beli veš od lana i pamuka otporna na iskuvavanje  
Program: Pamuk /  
hladno - maks. 90 °C
- **Deterdžent za pranje šarenog veša bez sredstva za beljenje i optičkih izbeljivača**  
namenjen za šareni veš od lana ili pamuka  
Program: Pamuk /  
hladno - maks. 60°C
- **Deterdžent za pranje šarenog/finog veša bez optičkih izbeljivača**  
namenjen za šareni veš od vlakana lakih za održavanje, sintetike  
Program: Lako za održavanje /  
hladno - maks. 60°C
- **Deterdžent za pranje finog veša**  
namenjen za osetljive fine tekstile, svilu ili viskozu  
Program: Fino/svila /  
hladno - maks. 40°C
- **Deterdžent za pranje vunenog veša**  
namenjen za vunu  
Program vuna /  
hladno - maks. 40°C

## Štednja energije i deterdženta za pranje veša

Kod lako i normalno zaprljanog veša možete da štedite energiju (redukcija temperature pranja) i deterdžent za pranje veša.

Štednja	Nečistoća/napomena
<p>Redukovana temperatura i količina deterdženta za pranje veša prema preporuci za doziranje</p>  <p>Temperatura prema etiketi sa uputstvom za negu i količina deterdženta za pranje prema preporuci za doziranje/jaka nečistoća</p>	<p><b>lako</b> Nečistoća i mrlje se ne primećuju. Komadi odeće su primili miris tela, npr.:</p> <ul style="list-style-type: none"> <li>■ laka letnja/sportska odeća (nošena malo časova)</li> <li>■ majice, košulje, bluze (nošene do 1 dan)</li> <li>■ gostinjska posteljina i peškiri (korišćeni 1 dan)</li> </ul> <p><b>normalno</b> Nečistoća vidljiva/ili mogu da se prepozna nešto lakih fleka, npr.:</p> <ul style="list-style-type: none"> <li>■ majice, košulje, bluze (preznojene, više puta nošene)</li> <li>■ peškiri za ruke, posteljina (korišćeni do 1 nedelju)</li> </ul> <p><b>jako</b> Nečistoća i/ili mrlje jasno vidljivi npr. krpe za posuđe, dečji veš, radna odeća</p>

**Uputstvo:** Prilikom doziranja svih deterdženata za pranje veša/pomoćnih sredstava/sredstava za negu i čišćenje molimo da se obavezno pridržavate napomena proizvođača i napomena.

→ Strana 17

## P+ Preliminarna podešavanja programa

Prethodno izvršena podešavanja programa prikazuju se na polju displeja nakon izbora programa.

Prethodno izvršena podešavanja možete da promenite.

U tu svrhu pritiskajte odgovarajući taster sve dok se željena vrednost podešavanja ne pojavi u polju displeja.

**Uputstvo:** Vrednosti za podešavanje automatski dolaze do krajnje vrednosti u slučaju dužeg pritiska na taster. Onda još jednom pritisnite taster pa ponovo možete da promenite vrednosti za podešavanje.

Pregled svih mogućih podešavanja programa možete da nađete u prilogu sa uputstvom za upotrebu i postavljanje.

### Temperatura

(°C, °C Temp.)

Taster u zavisnosti od modela

Pre i za vreme programa možete da promenite podešenu temperaturu, no to zavisi od toga koliko je program uznapredovao.

Maksimalna podesiva temperatura zavisi od izabranog programa.

### Broj obrtaja centrifuge

(Ⓢ, Ⓢ rpm)

U zavisnosti od napretka programa, pre i za vreme programa možete da promenite broj obrtaja centrifugiranja (u obr./min; obrtaja po minutu).

**Podešavanje 0 :** Bez završnog centrifugiranja, samo se ispumpava voda. Mocar veš ostaje u bubnju, npr. za veš koji ne treba da se centrifugira.

**Podešavanje** ---: stop ispiranja= bez završnog centrifugiranja, veš ostaje u vodi posle zadnjeg postupka ispiranja.

Stop ispiranja možete da izaberete s ciljem izbegavanja gužvanja ako po završetku programa veš nećete odmah da izvadite iz mašine.

Za nastavak/završetak programa  
→ *Strana 19*

Maksimalni podesivi broj obrtaja zavisi od izabranog programa i modela.

## Vreme do završetka

(🕒, 🏁 Finish in)

**Pre starta programa** možete da izaberete završetak programa (da bude gotov za neko određeno vreme) u koracima od po sat vremena (h = sat / maksimalno 24h).

U tu svrhu:

1. Izaberite program.  
Prikazuje se trajanje izabranog programa, npr. **2:30** (sati:minuti).
2. Taster **Vreme do završetka** pritisnite sve dok se ne pojavi željeni broj sati.
3. Pritisnite taster ▷▢.  
Program se pokreće.  
Na polju displeja se prikazuje izabrani broj sati, npr. **8h**, koji se odbrojava sve dok ne počne program pranja. Tada se pokazuje trajanje programa.

**Uputstvo:** Trajanje programa se prilagođava automatski dok program teče.

Određeni faktori modu da utiču na trajanje programa, npr.:

- podešavanja programa,
- doziranje deterdženta za pranje veša (eventualno dodatni ciklusi ispiranja zbog stvaranja pene),
- količina / vrsta veša za pranje (različito upijanje vode),
- neizbalansiranost (npr. zbog krevetnine) se izjednačava višestrukim pokretanjem postupka centrifugiranja,
- oscilacije mrežnog napona,
- pritisak vode (brzina dovoda).

**Posle starta programa** možete da promenite prethodno izabrani broj sati na sledeći način:

1. Pritisnite taster ▷▢.
2. Tasterom **Vreme do završetka** promenite broj sati.
3. Pritisnite taster ▷▢.

**Posle starta programa** veš možete naknadno dodati u mašinu ili izvaditi iz nje ako je to potrebno. → *Strana 19*

## **P+** Dodatna podešavanja programa

Pregled svih mogućih dodatnih podešavanja možete da nađete u prilogu sa uputstvom za upotrebu i postavljanje.

Podešavanja se razlikuju u zavisnosti od modela.

### speed/eco

( )

Taster sa dve mogućnosti podešavanja u svrhu prilagođavanja izabranog programa:

#### ■ **speed**

Za vremenski kraće pranje uz uporediv učinak pranja, ali sa većom potrošnjom energije za izabrani program bez podešavanja speed/eco.

**Uputstvo:** Ne prekoračujte maksimalnu količinu veša u bubnju.

#### ■ **eco**

Pranje sa optimalnom potrošnjom energije zahvaljujući smanjenju temperature uz uporediv učinak pranja za izabrani program bez podešavanja speed/eco.

U tu svrhu pritisnite taster. Prvo će vam biti ponuđeno podešavanje **speed**. Taster pritisnite još jednom ako je aktivno podešavanje **eco**. Na displeju svetli odgovarajući simbol kada se podešavanje aktivira.

Taster pritisnite još jednom pa tada neće biti aktivno nijedno podešavanje.

## Zaštita od gužvanja.

(,  Less iron)

Taster u zavisnosti od modela

Smanjuje gužvanje specijalnim postupkom centrifugiranja sa rastresanjem nakon toga i smanjenim brojem obrtaja centrifuge.

**Uputstvo:** Povećan je preostala vlažnost veša.

## Voda&Ispiranje+

(,  Rinse+)

Taster u zavisnosti od modela

Viši nivo vode i dodatni ciklus ispiranja za posebno osetljivu kožu i/ili u regijama sa vrlo mekom vodom.

## Pretpranje

(,  Prewash)

Taster u zavisnosti od modela

Za jako zaprljani veš.

**Uputstvo:** Deterdžent rasporedite u pregrade **I** i **II**.



## Rukovanje uređajem

### Priprema mašine za pranje veša

**Uputstvo:** Mašina za pranje veša **mora da bude stručno postavljena i priključena.** od → *Strana 29*

1. Utaknite mrežni utikač.
2. Otvoriti slavinu za vodu.
3. Otvoriti vrata za punjenje.
4. Proverite, da li je bubanj u potpunosti ispražnjen. Po potrebi ispraznite.

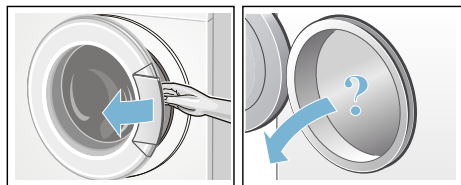

### Izbor programa/uključivanje uređaja

**Uputstvo:** Ako ste aktivirali osigurač za decu, morate prvo da ga deaktivirate, da biste mogli da podesite program.

Izaberite željeni program pomoću birača programa. Obrtanje je moguće u oba smera.

Uređaj je uključen.

Na polju displeja se pojavljuju **prethodno izvršena podešavanja** za izabrani program:

- Temperatura\*,
- Trajanje programa / maksimalni kapacitet bubnja (naizmenično) i
- Informacije o potrošnji energije\*.

\* u zavisnosti od modela

### Promena preliminarnih podešavanja programa

Za taj ciklus pranja možete iskoristiti ili promeniti prethodno izabrana podešavanja.

U tu svrhu pritiskajte odgovarajući taster sve dok se ne prikaže željeno podešavanje.

Podešavanja su aktivna bez potvrde.

Neće ostati sačuvana posle isključivanja mašine za pranje veša.

Prethodno izvršena podešavanja programa → *Strana 13*

### Izbor dodatnih podešavanja programa

Izborom dodatnih podešavanja proces pranja možete još bolje da prilagodite svom vešu.

U zavisnosti od napretka programa možete da dodajete, odnosno opozovivate podešavanja.

Signalizacione lampice tastera svetle ako je podešavanje aktivno.

Podešavanja se neće sačuvati posle isključivanja mašine za pranje veša.

Dodatna podešavanja programa → *Strana 15*

### Stavljanje veša u bubanj



#### **Upozorenje** **Opasnost po život!**

Komadi veša koji su prethodno tretirani sredstvima za čišćenje koja sadrže rastvarače, npr. sredstvo za uklanjanje mrlja/benzin za čišćenje nakon punjenja mogu da izazovu eksploziju.

Takve komade veša prethodno dobro isperite rukom.



## Uputstva

- Mešajte velike i male komade veša. Komadi veša različite veličine bolje se raspoređuju prilikom centrifugiranja. Pojedinačni komadi veša mogu izazvati neuravnoteženost.
  - Pridržavajte se navedene maks. količine veša. Prepunjenost umanjuje rezultat pranja i podstiče gužvanje.
1. Prethodno sortirane komade veša stavite u bubanj mašine za pranje tako da ne budu složeni.
  2. Pazite na to da se komadi veša ne zaglave između vrata za punjenje i gumene manžetne i zatvorite vrata mašine.

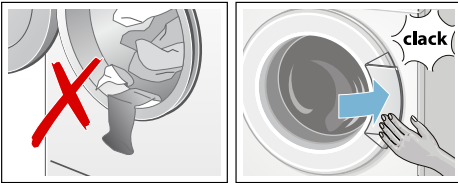

## Doziranje i punjenje deterdženta za pranje veša i sredstva za negu

### Pažnja!

#### Oštećenje uređaja

Sredstva za čišćenje i sredstva za preparni tretman veša (npr. sredstva za skidanje fleka, sprej za pretpranje, ...) u slučaju dodira sa njima mogu da oštete površine mašine za pranje veša. Ova sredstva ne dovodite u dodir sa površinama mašine za pranje veša. Po potrebi, ostatke raspršene magline i druge ostatke/kapljice odmah obrišite vlažnom krpom.

## Doziranje

Deterdžent za pranje veša i sredstvo za negu dozirajte u skladu:

- sa tvrdoćom vode; to možete da saznate kod vaše vodovodne službe
- sa podacima proizvođača na ambalaži,
- sa količinom veša
- sa stepenom zaprljanja  
→ *Strana 13*

## Punjenje

### ⚠ Upozorenje Iritacija očiju/kože!

Prilikom otvaranja fiokice za deterdžent za pranje veša za vreme rada, deterdžent za pranje veša/sredstvo za negu može prsnuti napolje. Pažljivo otvorite fioku.

Ako deterdžent za pranje veša/sredstvo za negu dođe u kontakt sa očima ili kožom, temeljno ga isperite.

Ako ga slučajno progutate, potražite savet lekara.

**Uputstvo:** Guste omekšivače i sredstva za održavanje oblika razredite vodom, jer se time sprečavaju začepjenja u sistemu vodova mašine za pranje veša.

Deterdžent za pranje veša i sredstvo za negu sipajte u odgovarajuće komore:

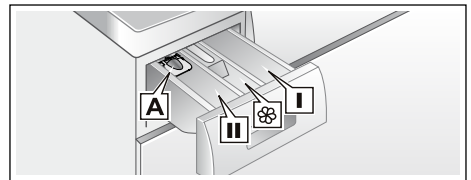

Pomoć za doziranje **A** za tečni deterdžent za pranje veša

Pregrada **II** deterdžent za glavno pranje veša, omekšivač vode, sredstvo za izbeljivanje veša, so za uklanjanje fleka

- Pregrada  omekšivač za veš, štirak,  
**maks** nemojte da prekoračite
- Pregrada I Deterdžent za pretpranje veša

1. Fioku za deterdžent izvucite do kraja.
2. Napunite deterdžent za pranje veša i/ili sredstvo za negu.
3. Zatvorite fioku za deterdžent za pranje veša.

### Pomoć za doziranje tečnog deterdženta

Za doziranje tečnog deterdženta za pranje veša pozicionirajte pomoć za doziranje:

1. Izvucite fioku za deterdžent. Pritisnite umetak i sasvim izvucite fioku.
2. Pomoć za doziranje gurnite napred, spustite nadole i uklopite.
3. Ponovo umetnite fioku.

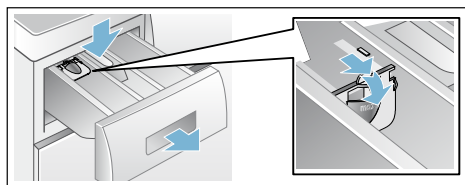

**Uputstvo:** Pomoć za doziranje nemojte da upotrebljavate kod želatinastih deterdženata za pranje veša i praška za pranje veša i kod programa sa pretpranjem odnosno ako ste izabrali opciju "Gotovo za vreme".

### Startovanje programa

Izaberite taster . Lampica na polju za prikaz svetli i program se pokreće.

Na polju za prikaz se za vreme programa prikazuje vreme za koje će pranje biti gotovo, odnosno posle početka programa za pranje prikazuju se trajanje programa sa simbolima za napredak programa.

Polje za prikaz → *Strana 10*

### Uputstvo: Prepoznavanje pene

Ako na polju za prikaz dodatno svetli simbol , mašina za pranje veša je prepoznala previše pene tokom programa pranja, pa je nakon toga automatski uključila dodatne postupke ispiranja za odstranjivanje pene. Prilikom sledećeg ciklusa pranja sa istom količinom veša dozirajte manje deterdženta za pranje.



Ako program hoćete da zaštitite od nenamerne promene podešavanja, zaštitu za decu izaberite na sledeći način.

### Zaštita za decu

 3 sec.)

Mašinu za pranje veša možete da zaštitite od nenamerne promene podešenih funkcija. U tu svrhu posle starta programa aktivirajte zaštitu za decu.

Za **aktiviranje / deaktiviranje** istovremeno pritisnite tastere **Broj obrtaja centrifuge** i **Vreme do završetka** na 3 sek. Na polju displeja se pojavljuje simbol .

-  svetli: Zaštita za decu je aktivna.
-  treperi: Zaštita za decu je aktivna i birač programa je pomeren. Zaštitu za deci možete da deaktivirate tako da birač programa vratite nazad na početni program. Simbol ponovo svetli.

**Uputstvo:** Da biste sprečili prekid programa, birač programa pritom nemojte da okrenete preko pozicije za isključivanje.

**Uputstvo:** Zaštita za decu ostaje i dalje aktivna nakon završetka programa i isključenja uređaja. Ako želite da pokrenete neki drugi program, onda uvek prethodno morate da je deaktivirate.

## Naknadno stavljanje veša

Posle starta programa po potrebi možete naknadno da dodate veš ili da ga izvadite.

U tu svrhu pritisnite taster ▷▢.

Signalizaciona lampica tastera ▷▢ treperi i mašina proverava da li je moguće naknadno dodavanje veša.

Ako je na polju displeja

- ugašen simbol ☹, onda je moguće naknadno dodavanje veša.
- upaljen simbol ☹, onda nije moguće naknadno dodavanje veša.

**Za nastavak programa pritisnite** taster ▷▢. Program se nastavlja automatski.

### Uputstva

- Prilikom naknadnog dodavanja veša nemojte ostavljati vrata mašine otvorenima duže vreme – može da dođe do curenja vode iz veša.
- Kada su nivo vode ili temperatura visoki, odn. kada bubanj okreće, vrata mašine ostaju zaključana iz sigurnosnih razloga pa naknadno dodavanje veša nije moguće.
- Signalizacija za ulaganje veša nije aktivna prilikom naknadnog dodavanja veša.

## Promena programa

1. Pritisnite taster ▷▢.
2. Izaberite neki drugi program.
3. Pritisnite taster ▷▢. Novi program kreće od početka.

## Prekid programa

Kod programa sa visokom temperaturom:

1. Pritisnite taster ▷▢.
2. Hlađenje veša: Izaberite **Ispiranje**.
3. Pritisnite taster ▷▢.

Kod programa s niskom temperaturom:

1. Pritisnite taster ▷▢.
2. Izaberite **Centrifugiranje/ispumpavanje**.
3. Pritisnite taster ▷▢.

## Završetak programa kod zastavljanja ispiranja (Rinse Hold)

U polju displeja se pojavljuje ---- ☹ i signalizaciona lampica tastera ▷▢ treperi.

Program nastavite tako da

- pritisnete taster ▷▢ ili
- izaberete broj obrtaja centrifugiranja, odn. birač programa stavite na **Centrifugiranje/ispumpavanje** pa zatim pritisnite taster ▷▢.

## Kraj programa

Na polju displeja se pojavljuje **End** i isključuje se signalizaciona lampica tastera ▷▢.

## Uzimanje veša/isključivanje uređaja

1. Otvorite vrata mašine i izvadite veš.
2. Birač programa postavite na **Isklj** (○). Uređaj je isključen.
3. Zatvorite slavinu za vodu.

**Uputstvo:** Kod modela sa ventilom AquaStop nije potrebno.

## Uputstva

- Nemojte zaboraviti pojedinačne komade veša u bubnju. Oni mogu da se deformišu ili oboje drugi veš.
- Eventualno prisutna strana tela uklonite iz bubnja, odnosno gumene manžetne – opasnost od rđe.
- Gumenu manžetnu obrišite suvom krpom.

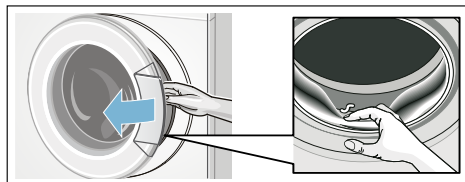

- Vrata mašine i fioku za deterdžent ostavite otvorenima da preostala voda može da se osuši.
- Uvek sačekajte završetak programa, pošto bi uređaj inače još mogao da bude blokiran. Zatim uključite uređaj i sačekajte deblokadu.
- Ako se na završetku programa ugasi polje displeja, onda je aktivan režim za štednju energije. Za aktiviranje pritisnite bilo koji taster.

## Senzorika

### Automatika za podešavanje količine

Zavisno od vrste tkanine i punjenja automatika za podešavanje količine optimalno podešava upotrebu vode u svakom programu.

### Sistem za kontrolu disbalansa

Automatski sistem za kontrolu disbalansa prepoznaje disbalans i višestrukim kratkim pokretanjima centrifuge obezbeđuje ravnomerno raspoređivanje veša.

Iz sigurnosnih razloga se kod vrlo nepovoljnog raspoređivanja veša smanjuje broj obrtaja ili se ne centrifugira.

**Uputstvo:** U bubanj nemojte sa stavljate male i velike komade veša.  
→ *Strana 26*

## VoltMonitor

u zavisnosti od modela

Automatski sistem za kontrolu napona prepoznaje nedozvoljeni pad napona ispod granične vrednosti. Na polju displeja treperi dvotačka signalizacije vremena za koje će se pranje završiti. → *Strana 10*

Kada se napajanje ponovo stabilizira, dvotačka na signalizaciji vremena za koje će pranje biti gotovo više ne treperi (normalno stanje).

Prepoznati pad napona ispod granične vrednosti se prilikom nastavka programa prikazuje svetlećim trima tačkama na displeju.



**Uputstvo:** Padovi napona ispod granične vrednosti mogu da doведу do npr. promene programa i/ili nezadovoljavajućeg rezultata centrifugiranja.

## Podešavanje signala

Možete da promenite sledeća podešavanja:

- jačinu zvučnih signala upozorenja (npr. po završetku programa) i/ili
- jačinu zvučnih signala za tastere.

Za promenu podešavanja prvo uvek mora da se aktivira režim podešavanja.



### Aktiviranje režima podešavanja

1. Program **Pamuk** postavite na poziciju 1. Mašina za pranje veša je uključena.
2. Pritisnite taster **▶** i istovremeno nastavite okretati birač programa nadesno do pozicije 2. Pustite taster.

Režim podešavanja je aktiviran, a na polju displeja se pojavljuje prethodno podešena jačina zvučnih signala upozorenja (npr. po završetku programa).

### Promena jačine zvuka

Pomoću tastera **Vreme do završetka** promenite pozicije birača programa:

- 2: jačina zvučnih signala upozorenja i/ili na
- 3: jačina zvučnih signala tastera.

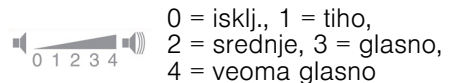

### Završetak režima podešavanja

Sada možete da završite postupak pa birač programa vratite na **Isklj** (○). Podešavanja su memorisana.



## Čišćenje i održavanje

### ⚠ Upozorenje

#### Opasnost po život!

U slučaju kontakta sa delovima koji provode napon postoji opasnost od strujnog udara.  
Isključite uređaj i izvucite mrežni utikač.

### ⚠ Upozorenje

#### Opasnost od trovanja!

Zbog upotrebe sredstava za čišćenje koja sadrže rastvarače npr. benzin za pranje mogu da nastanu otrovne pare. Nemojte da upotrebljavate sredstva za čišćenje koja sadrže rastvarače.

### Pažnja!

#### Šteta na uređaju

Sredstva za čišćenje koja sadrže rastvarače npr. benzin za pranje, mogu da oštete površine i komponente mašine.

Nemojte da upotrebljavate sredstva za čišćenje koja sadrže rastvarače.

### Tako predupređujete formiranje biofilma i opterećujući miris:

#### Uputstva

- Pobrinite se za dobru ventilaciju prostorije za postavku mašine za pranje veša.
- Vrata za punjenje i posudu za sipanje deterdženta ostavite malo otvorene, ako ne koristite mašinu za pranje veša.
- Povremeno perite u programu **Pamuk 60 °C** uz upotrebu deterdženta za pranje veša u prahu.

### Kućište mašine/polje sa komandama

- Kućište i polje sa komandama istrljajte mekom vlažnom krpom.
- Odmah uklonite ostatke deterdženta za pranje veša.

- Čišćenje vodenim mlazom zabranjeno.

### Bubanj za pranje

Koristite sredstva za ribanje bez hlora, nemojte da upotrebljavate čeličnu vunu.

U slučaju pojave neugodnih mirisa u mašini za pranje veša, odn. u svrhu čišćenja bunja pokrenite program **Nega bubnja 90 °C** ili **Pamuk 90 °C** bez veša. U tu svrhu upotrebljavajte deteržent u prahu.

### Uklanjanje kamenca

Ako pravilno dozirate deteržent za pranje veša uklanjanje kamenca nije neophodno. Ako ga pak upotrebite, postupite prema podacima proizvođača sredstva za uklanjanje kamenca.

### Fioka za deterdžent za pranje veša i kućište

Ako postoje ostaci od deterdženta za pranje veša ili omekšivača:

1. Izvucite fioku za deterdžent za pranje veša. Pritisnite umetak i sasvim izvucite fioku.
2. Izvlačenje umetka: Prstima umetak pritisnite odozdo na gore.

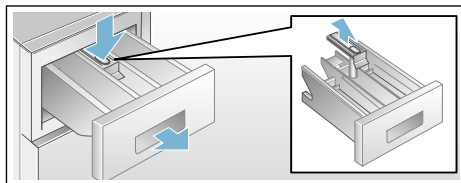

3. Posudu za sipanje deterdženta za pranje veša i umetak očistite vodom i četkom i osušite. Takođe unutra očistite kućište.
4. Stavite i učvrstite umetak (cilindar nasadite na vodeći klin).
5. Ugurajte fioku za deteržent za pranje veša.

**Uputstvo:** Fioku za deterdžent za pranje veša ostavite otvorenu da bi mogla da se osuši preostala voda.

## Pumpa za izbacivanje sapunice začepljena

### Upozorenje

#### Opasnost od opekotina!

Sapunica je prilikom pranja na visokim temperaturama vruća. Prilikom dodira s vrućom sapunicom može doći do opekotina vrelom parom. Ostavite da se sapunica za pranje ohladi.

1. Zatvorite slavinu za vodu da voda više ne dotiče i da ne morate da je ispuštate preko pumpe za izbacivanje sapunice.
2. Isključite uređaj. Izvucite mrežni utikač.
3. Otvorite i skinite servisnu klapnu.

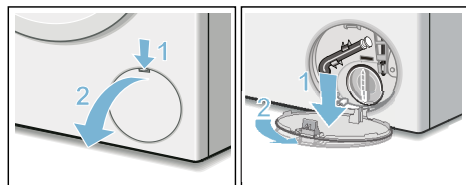

4. Crevo za pražnjenje izvadite iz držača. Skinite kapicu za zatvaranje, pustite da otpadna voda isteče. Postavite uslužnu zaklopku i crevo za crpljenje stavite u držač.

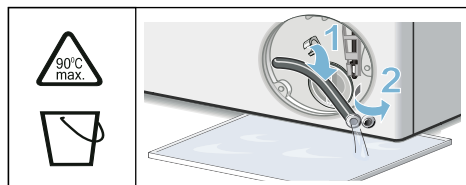

5. Pažljivo odvrnite poklopac pumpe, može da isteče preostala voda. Očistite unutrašnjost, navoj poklopca pumpe i kućište pumpe. Propeler

pumpe za sapunicu mora da može da se okreće.

Poklopac pumpe ponovo umetnite i zavrnite. Drška mora stajati uspravno.

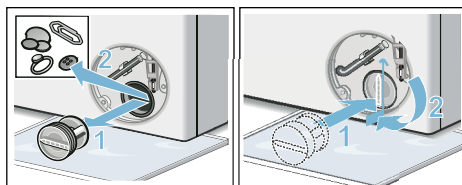

6. Umetnite klapnu za servis, uklopite i zatvorite.

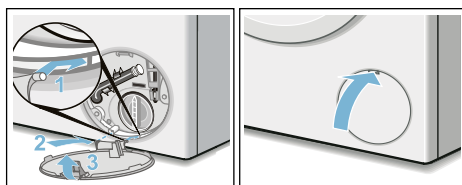

**Uputstvo:** Kako biste sprečili da prilikom sledećeg pranja deterdžent za pranje veša neiskorišćen teče u odvod: sipajte 1 litar vode u komoru II i startujte program **Ispumpanje (Drain)**.

## Odvodno crevo na sifonu začepljeno

1. Isključite uređaj. Izvucite mrežni utikač.
2. Otpustite obujmicu creva. Odvodno crevo pažljivo svucite, može da isteče preostala voda.
3. Očistiti odvodno crevo i cevni nastavak sifona.

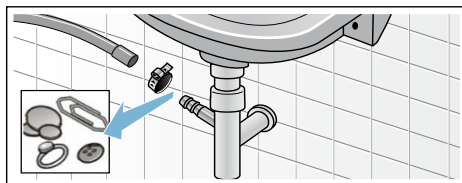

**sr** Smetnje, šta da se radi?

4. Ponovo staviti odvodno crevo i priključno mesto osigurati crevnom objumicom.

## Sito u dovodu vode začepljeno

U tu svrhu dovodna creva rasteretite od pritiska vode:

1. Zatvorite slavinu za vodu.
2. Izaberite bilo koji program (osim ispiranja / centrifugiranja / ispušavanja).
3. Pritisnite taster ►. Pustite da program radi oko 40 sekundi.
4. Birač programa postavite na **Isklj** (○). Izvucite mrežni utikač.
5. Očistite sito na slavini za vodu: Crevo odvojite od slavine za vodu. Sito očistite četkicom.

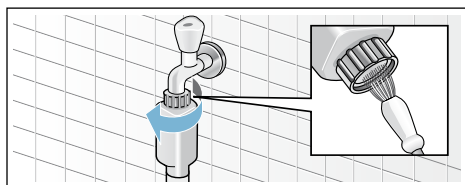

6. Kod modela "Standard" i "Aqua-Secure" sito očistite na zadnjoj strani uređaja: Skinite crevo na zadnjoj strani uređaja, Sito izvadite kleštima i očistite ga.

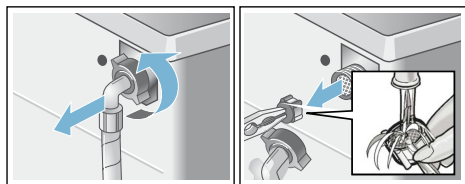

7. Priključite crevo i proverite hermetičnost.

## ? Smetnje, šta činiti?

### Prinudna deblokada

npr. prilikom nestanka električne struje

Program teče dalje kada je snabdevanje iz mreže ponovo uspostavljeno.

Ako veš ipak treba da se izvadi, vrata za punjenje se mogu otvoriti kako je dole opisano:

### ⚠ Upozorenje

#### Opasnost od opekotina!

Prilikom pranja na visokim temperaturama u slučaju dodira sa vrelom sapunicom za pranje i većom možete da se opečete vrelom parom. Eventualno najpre ostaviti da se ohladi.

### ⚠ Upozorenje

#### Opasnost od povrede!

Prilikom posezanja u bubanj dok se obrće možete povrediti ruke. Ne hvatajte bubanj dok se obrće. Sačekajte dok bubanj ne prestane da se obrće.



**Pažnja!****Oštećenja od vode**

Voda koja ističe može dovesti do oštećenja od vode.

Ne otvarajte vrata za punjenje, ako se na staklu vidi voda.

1. Isključite uređaj. Izvucite mrežni utikač.
2. Ispustite preostalu sapunicu za pranje.

3. Prinudnu deblokadu nekim alatom povucite na dole i otpustite. Vrata za punjenje se posle toga mogu otvoriti.

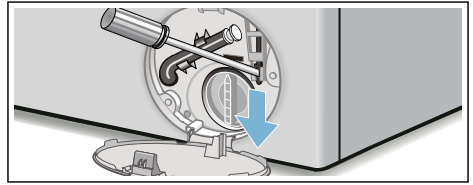
**Napomene na polju za prikaz**

Prikaz	Uzrok/pomoć
svetli	<ul style="list-style-type: none"> <li>■ Temperatura je previsoka. Sačekajte da se temperatura spusti.</li> <li>■ Nivo vode je previsok. Naknadno dodavanje veša nije moguće. Po potrebi, odmah zatvorite vrata za punjenje. Za nastavak programa pritisnite taster <b>▷</b>.</li> </ul>
treperi	<ul style="list-style-type: none"> <li>■ Veš je eventualno zaglavljen. Još jednom otvorite i zatvorite vrata mašine i pritisnite taster <b>▷</b>.</li> <li>■ Eventualno zatvorite vrata mašine, odn. izvadite veš i ponovo ih zatvorite.</li> <li>■ Po potrebi isključite i ponovo uključite uređaj, podesite program i izvršite individualna podešavanja; pokrenite program.</li> </ul>
svetli	<ul style="list-style-type: none"> <li>■ Slavinu za hladnu vodu otvorite do kraja.</li> <li>■ Dovodno crevo presavijeno/prignječeno. Ispravite crevo.</li> <li>■ Pritisak vode je suviše nizak. Očistite sito. → <i>Strana 24</i></li> </ul>
	Aktivirana zaštita za decu; deaktivirajte je.
svetli	Prepoznato je previše pene, uključeni dodatni ciklusi ispiranja. Prilikom sledećeg ciklusa pranja sa istom količinom veša dozirajte manje deterđenta za pranje. → <i>Strana 18</i>
: treperi vreme za koje pranje treba da bude gotovo	Mrežni napon je prenizak.
. treperi vreme za koje pranje treba da bude gotovo	Nedovoljni napon u programu pranja. Program se produžava. → <i>Strana 21</i>
E:18	<ul style="list-style-type: none"> <li>■ Pumpa za ispušavanje sapunice je začepljena. Očistite pumpu za ispušavanje sapunice. → <i>Strana 23</i></li> <li>■ Odvodno crevo/ispusna cev je začepljena. Očistite odvodno crevo na sifonu. → <i>Strana 23</i></li> </ul>
E:23	Voda u podnom koritu, uređaj propušta. Zatvorite slavinu za vodu. Nazovite servisnu službu!

Prikaz	Uzrok/pomoć
E:32	treperi naizmenično sa <b>End</b> na kraju programa. Nije greška – sistem za kontrolu neuravnoteženosti je prekinuo centrifugiranje zbog neravnomerno raspoređenog veša. Male i velike komade veša rasporedite po bubnju. Po potrebi, još jednom centrifugirajte veš.
E:93 (kod modela sa priključkom za toplu i hladnu vodu)	Pritisak tople vode je suviše nizak: <ul style="list-style-type: none"> <li>■ Slavinu za toplu vodu otvorite do kraja.</li> <li>■ Crevo za dovod tople vode je presavijeno/prignječeno. Ispravite crevo.</li> <li>■ Očistite sito. → <i>Strana 24</i></li> <li>■ Crevo za dovod tople vode nije priključeno. Uređaj se koristi samo sa hladnom vodom. Prikaz svetli samo prilikom pokretanja prvog pranja nakon instalacije uređaja bez priključka za toplu vodu. → <i>Strana 32</i></li> </ul>
ostale signalizacije	Isključite uređaj, sačekajte 5 sekundi i ponovo ga uključite. Ako se signalizacija pojavi ponovo, pozovite korisnički servis. → <i>Strana 28</i>

## Smetnje, šta da se radi?

Smetnje	Uzrok / pomoć
Voda curi.	<ul style="list-style-type: none"> <li>■ Pravilno pričvrstite odvodno crevo / zamenite ga.</li> <li>■ Pritegnite navojni spoj dovodnog creva.</li> </ul>
Voda ne ulazi u mašinu. Deterđent za pranje veša se ne uvlači.	<ul style="list-style-type: none"> <li>■ Da li ste izabrali taster ▷■?</li> <li>■ Slavina za vodu nije otvorena?</li> <li>■ Eventualno začepljeno sito? Očistite sito. → <i>Strana 24</i></li> <li>■ Dovodno crevo je prelomljeno ili prignječeno?</li> </ul>
Vrata mašine ne mogu da se otvore.	<ul style="list-style-type: none"> <li>■ Sigurnosna funkcija je aktivna. Prekid programa? → <i>Strana 19</i></li> <li>■ ☹️ Zaštita za decu je aktivirana? Deaktivirajte je. → <i>Strana 18</i></li> <li>■ Izabrano ---- (zaustavljanje ispiranja = bez završnog centrifugiranja)? → <i>Strana 19</i></li> <li>■ Otvaranje je moguće samo preko deblokade za slučaj nužde? → <i>Strana 24</i></li> </ul>
Program se ne pokreće.	<ul style="list-style-type: none"> <li>■ Da li ste izabrali taster ▷■?</li> <li>■ Izabrano <b>Vreme do završetka</b>?</li> <li>■ Vrata mašine su zatvorena?</li> <li>■ ☹️ Zaštita za decu je aktivirana? Deaktivirajte je. → <i>Strana 18</i></li> </ul>
Kratko trzanje / obrtanje bubnja posle starta programa.	Nije greška – prilikom pokretanja programa pranja kratkotrajno može da dođe do trzanja bubnja zbog internog ispitivanja motora.
Ceđ za pranje se ne isumpava.	<ul style="list-style-type: none"> <li>■ Izabrano ---- (zaustavljanje ispiranja = bez završnog centrifugiranja)? → <i>Strana 19</i></li> <li>■ Očistite pumpu za isumpavnje ceđi. → <i>Strana 23</i></li> <li>■ Očistiti ispusnu cev i/ili odvodno crevo.</li> </ul>
Ne vidi se voda u bubnju.	Nije greška – voda je ispod vidljivog područja.

Smetnje	Uzrok / pomoć
Rezultat centrifugiranja nije zadovoljavajući. Veš je mokar / previše vlažan.	<ul style="list-style-type: none"> <li>■ Nije greška – sistem za kontrolu neuravnoteženosti je prekinuo centrifugiranje zbog neravnomerno raspoređenog veša. Male i velike komade veša rasporedite po bubnju.</li> <li>■ Izabrana je zaštita od gužvanja (u zavisnosti od modela)?</li> <li>■ Izabran je suviše mali broj obrtaja?</li> </ul>
Kratko centrifugiranje više puta.	Nije greška – sistem za kontrolu neuravnoteženosti izjednačava disbalans.
Trajanje programa je duže nego obično.	<ul style="list-style-type: none"> <li>■ Nije greška – sistem za kontrolu neuravnoteženosti izjednačava disbalans raspoređujući veš više puta.</li> <li>■ Nije greška – aktivan je sistem za kontrolu pene – uključuje se dodatni postupak ispiranja.</li> </ul>
Trajanje programa se menja tokom ciklusa pranja.	Nije greška – tok programa se optimizuje za dotični proces pranja. Time trajanje programa u polju displeja može da se menja.
Preostala voda u pregradi  za sredstvo za negu.	<ul style="list-style-type: none"> <li>■ Nije greška – dejstvo sredstva za negu nije ugroženo.</li> <li>■ Eventualno očistite umetak.</li> </ul>
Nastanak neugodnih mirisa u mašini za pranje veša.	<p>U zavisnosti od modela, pokrenite program <b>Nega bubnja</b> ili <b>Pamuk 90 °C</b> bez veša.</p> <p>U tu svrhu upotrebljavajte deteržent u prahu ili deteržent koji sadrži izbeljivač.</p> <p><b>Uputstvo:</b> Da biste izbegli stvaranje prevelike pene, upotrebljavajte samo polovinu količine deterženta koju preporučuje proizvođač. Nemojte da upotrebljavate deteržent za pranje vune i finog veša.</p>
Simbol  svetli na polju displeja. Pena eventualno izlazi iz pregrade za deteržent.	<p>Stavljeno je previše deterdženta za pranje veša?</p> <p>Jednu supenu kašiku omekšivača pomešajte sa 1/2 l vode i to ulijte u pregradu <b>II</b> (ne kod outdoor tekstila, sportske odeće ili tekstila punjenih perjem!).</p> <p>Doziranje deterdženta za pranje veša smanjite pri sledećem pranju.</p>
Stvaranje velike buke, vibracija i "šetanje" prilikom centrifugiranja.	<ul style="list-style-type: none"> <li>■ Uređaj je centriran? Centrirajte uređaj. → <i>Strana 34</i></li> <li>■ Nožice uređaja fiksirane? Učvrstite nožice uređaja. → <i>Strana 34</i></li> <li>■ Da li je uklonjena zaštitna oprema za transport? Uklonite zaštitnu opremu za transport. → <i>Strana 30</i></li> </ul>
Polje displeja/signalizacione lampice ne funkcionišu za vreme rada.	<ul style="list-style-type: none"> <li>■ Nestanak struje?</li> <li>■ Aktivirali su se osigurači? Uključite / zamenite osigurače.</li> <li>■ Ako se smetnja ponovo pojavi, pozovite servisnu službu.</li> </ul>
Ostaci deterdženta na vešu.	<ul style="list-style-type: none"> <li>■ Ponekad deterdženti bez fosfata sadrže ostatke koji ne mogu da se rastvore u vodi.</li> <li>■ Izaberite <b>Ispiranje</b> ili veš očetkajte posle pranja.</li> </ul>
Kada se aktivira pauza, u polju displeja svetli simbol  .	<ul style="list-style-type: none"> <li>■ Nivo vode je previše visok. Naknadno dodavanje veša nije moguće. Po potrebi odmah zatvorite vrata mašine.</li> <li>■ Za nastavak programa izaberite taster .</li> </ul>

Smetnje	Uzrok / pomoć
Kada se aktivira pauza, u polju displeja je isključen simbol ☹.	Vrata mašine su deblokirana. Naknadno dodavanje veša je moguće.
Ako neku smetnju ne možete sami da otklonite (posle uključivanja/isključivanja) ili je neophodna popravka:	
<ul style="list-style-type: none"> <li>■ Isključite uređaj i mrežni utikač izvucite iz utičnice.</li> <li>■ Zatvorite slavinu za vodu i pozovite servisnu službu.</li> </ul>	



## Servisna služba

Ako smetnju ne možete sami da otklonite, obratite se našoj servisnoj službi. → Korica

Mi ćemo uvek naći odgovarajuće rešenje, takođe i da bismo izbegli nepotrebne posete tehničara.

Servisnoj službi navedite broj proizvoda (E-Nr.) i proizvodni broj (FD) uređaja.

E-Nr. _____	FD _____
-------------	----------

E-br.            Broj proizvoda  
FD              Fabrički broj

Ove podatke ćete \*u zavisnosti od modela naći:

na vratima za punjenje iznutra\*/  
otvorenoj klapni za servis\* i na zadnjoj strani uređaja.

### Imajte poverenja u kompetenciju proizvođača.

Obratite nam se. Tako ćete biti sigurni da će popravku izvršiti obučeni servisni tehničari sa originalnim rezervnim delovima.



## Tehnički podaci

### Dimenzije:

85 x 60 x 55 cm  
(visina x širina x dubina)

### Težina:

66 - 73 kg\*

### Mrežni priključak:

Nominalni napon: 220 - 240 V / 50 Hz

Nominalna struja: 10 A / 13 A\*

Nominalna snaga: 1900 - 2300 W

### Pritisak vode:

100 - 1000 kPa (1 - 10 bar)

**Potrošnja struje u isključenom stanju:**  
0,12 W

**Prijem snage kada uređaj nije isključen:**  
0,43 W

\* u zavisnosti od modela

## Postavljanje i priključivanje

### Obim isporuke

**Uputstvo:** Proverite da li na mašini ima oštećenja nastalih pri transportu. Oštećenu mašinu nemojte da puštate u rad. U slučaju primedbi obratite se trgovcu kod kojeg ste kupili uređaj ili se obratite našoj servisnoj službi. → *Strana 28*

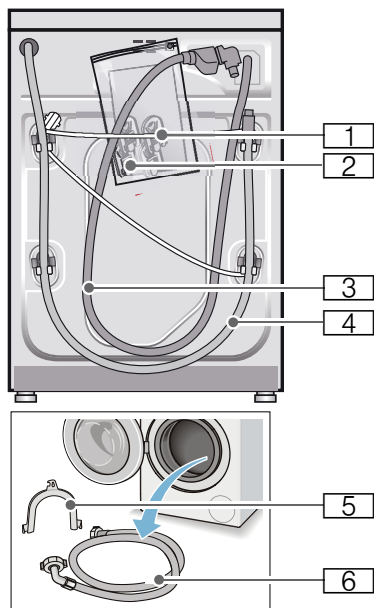

- 1 Napojni vod
- 2 Vreća:
  - Uputstvo za upotrebu i postavljanje
  - Popis servisnih službi\*
  - Garancija\*
  - Prekrivne kapice za otvore posle uklanjanja zaštitne opreme za transport
- 3 Crevo za dovod vode kod modela Aquastop

- 4 Crevo za odvod vode
  - 5 Element za savijanje creva za odvod vode\*
  - 6 Crevo za dovod hladne vode kod modela "Standard"/"Aqua-Secure", a kod modela sa priključkom na toplu vodu dodatno i crevo za dovod tople vode
- \* u zavisnosti od modela

Za priključivanje voda za odvod vode na sifon **dodatno** je potrebna obujmica za crevo  $\varnothing$  24 - 40 mm (specijalizovane prodavnice).

### Koristan alat

- Libela za centriranje
- Ključ za zavrtnje:
  - veličine otvora 13 za popuštanje zaštitne opreme za transport i
  - veličine otvora 17 za centriranje nožica uređaja

### Sigurnosna uputstva

#### Upozorenje

#### Opasnost od povrede!

- Mašina za pranje veša ima veliku težinu. Budite oprezni prilikom podizanja/transporta mašine za pranje veša.
- U slučaju podizanja mašine za pranje veša za istaknute konstrukcione delove (na pr. vrata za punjenje) ovi konstrukcioni delovi se mogu slomiti i prouzrokovati povrede. Mašinu za pranje veša ne podizati za istaknute konstrukcione delove.
- Usled nestručnog polaganja creva i napojnih vodova postoji opasnost od spoticanja i povreda. Elastična creva i vodove položiti tako da ne postoji opasnost od spoticanja.

### **Pažnja!**

#### **Šteta na uređaju**

Zamrznuta elastična creva se mogu iskidati/pući.

Mašinu za pranje veša ne postavljati u područjima gde postoji opasnost od mraza i/ili napolju.

### **Pažnja!**

#### **Štete od vode**

Priključna mesta za dovodno i odvodno crevo za vodu su pod visokim pritiskom. Kako biste izbegli curenja ili oštećenja od vode, obavezno obratite pažnju na napomene u ovom poglavlju.

#### **Uputstva**

- Dodatno uz ovde navedena uputstva mogu važiti i posebni propisi nadležnih vodovodnih preduzeća i preduzeća za elektrodistribuciju.
- U sumnjivim slučajevima priključenje prepustiti stručnjaku.

### **Površina za postavljanje**

**Uputstvo:** Stabilnost je važna da mašina za pranje veša ne šteta!

- Površina za postavljanje mora biti čvrsta i ravna.
- Nisu pogodni meki podovi/podne obloge.

### **Postavljanje na podnožje ili drvenu gredu**

#### **Pažnja!**

#### **Šteta na uređaju**

Mašina za pranje veša prilikom centrifugiranja može štetiti i iskrenuti se/ pasti s postolja.

Stopice uređaja obavezno pričvrstite pomoću držača.

Br. za poručivanje WMZ 2200, WX 9756, Z 7080X0

**Uputstvo:** Kod tavanica od drvenih letvi mašinu za pranje veša postavite:

- po mogućstvu u ugao,

- na drvenu ploču koja je otporna na vodu (min. 30 mm debelu), koja je čvrsto zavrtnuta za pod.

### **Postavljanje na podijum sa fiokom**

Br. za poručivanje podijuma: WMZ 20490, WZ 20490, WZ 20510, WZ 20520

### **Ugradnja ispod drugih elemenata/ugradnja aparata u kuhinjsku liniju**

#### **Upozorenje**

#### **Opasnost po život!**

U slučaju kontakta sa delovima koji provode napon postoji opasnost od strujnog udara.

Nemojte da uklanjate pokrivnu ploču uređaja.

#### **Uputstva**

- Potrebna širina niše od 60 cm.
- Mašinu za pranje veša postavite samo ispod kontinuirane radne ploče koja je čvrsto spojena za susedne ormene.

### **Uklanjanje transportnih osigurača**

#### **Pažnja!**

#### **Šteta na uređaju**

- Za transport je mašina osigurana transportnim osiguračima. Neuklonjeni transportni osigurači prilikom režima rada mašine mogu npr. da oštete bubanj. Pre prve upotrebe obavezno kompletno uklonite sva 4 transportna osigurača. Sačuvajte osigurače.
- Kako biste u slučaju nekog kasnijeg transporta izbegli oštećenja u trasportu, pre transporta obavezno ponovo ugradite osigurače.

**Uputstvo:** Sačuvajte zavrtnje i čaure.

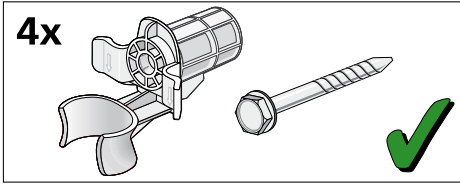

1. Creva izvadite iz držača.

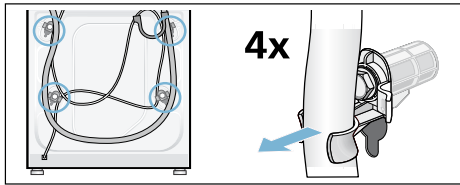

2. Sva 4 zavrtnja za transportni osigurač odvrnite i sklonite. Uklonite čaure. Pri tome uzmite mrežni kabl iz držača.

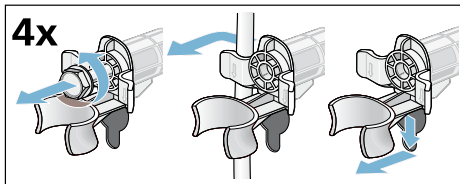

3. Umetnite zaštitne poklopce. Zaštitne poklopce čvrsto blokirajte pritiskom na zaustavnu kuku.

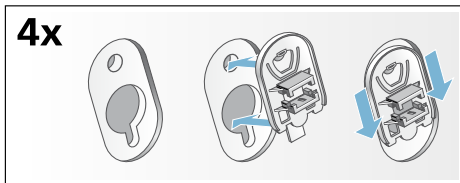

## Dužine creva i kablova

■ Priključak s leve strane

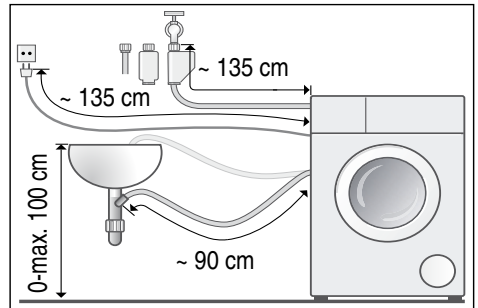

■ Priključak s desne strane

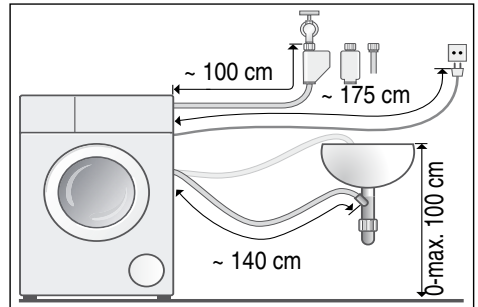

**Savet:** Možete da ih dobijete kod specijalizovanih trgovaca/servisne službe:

- produžetak za Aquastop odnosno dovodno crevo za hladnu vodu (otprilike 2,50 m); br. za poručivanje WMZ2380, WZ10130, CZ11350, Z7070X0
- duže dovodno crevo (otprilike 2,20 m) za model "Standard"

## Dovod vode

**⚠ Upozorenje**  
**Opasnost po život!**

U slučaju dodira delova koji provode napon postoji opasnost od strujnog udara.

Sigurnosni ventil Aquastop ne uranjajte u vodu (sadrži električni ventil).

Prilikom priključivanja vodite računa o sledećem

### Uputstva

- Ako postoji priključak za hladnu vodu, mašinu za pranje veša koristite sa hladnom vodom za piće.
- Ako postoji priključak za toplu vodu, mašinu za pranje veša koristite sa hladnom i toplom vodom za piće do maksimalno 60°C.
- Mašinu ne priključujte na armaturu za mešanje nekog uređaja za pripremu tople vode koji nije pod pritiskom.
- Upotrebljavajte samo isporučeno ili u ovlašćenoj specijalizovanoj trgovini nabavljeno crevo za dovod, nikako polovno crevo za dovod.
- Ne savijajte, ne prignječujte, ne menjajte niti secite crevo za dovod vode (otpornost nije više zagarantovana).
- Navojne spojeve pritežite samo rukom. Ako se navojni spojevi prejako zategnu alatom (kleštima), navoji mogu da se oštete.

### Optimalan pritisak vode u vodovodnoj mreži

**najmanje** 100 kPa (1 bar)

**maksimalno** 1000 kPa (10 bar)

Kada je slavina za vodu otvorena, protok vode je najmanje 8 l/min.

U slučaju većeg pritiska prethodno spojite ventil za redukciju pritiska.

### Priključak za hladnu vodu

**Uputstvo:** Ako postoji priključak za hladnu vodu, mašinu za pranje veša koristite sa hladnom vodom za piće.

Crevo za dovod vode priključite na slavinu za vodu (26,4 mm = 3/4") i na

uređaj (nije potrebno kod modela sa ventilom Aquastop, fiksno je instalirano):

#### ■ Model: **Standard**

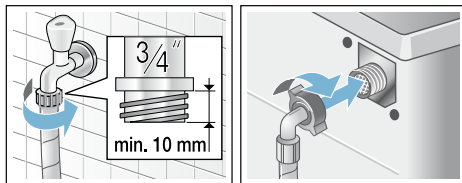

#### ■ Model: **Aqua-Secure**

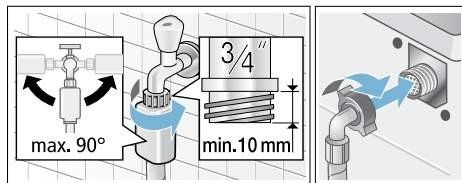

#### ■ Model: **Aquastop**

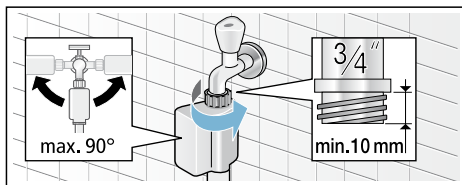

**Uputstvo:** Slavinu za vodu pažljivo otvorite i pritom proverite hermetičnost priključnih mesta. Spojevi zavrtnjima su pod vodovodnim pritiskom.

### Priključak za hladnu i toplu vodu

#### Uputstva

- Ako postoji priključak za toplu vodu, mašinu za pranje veša koristite sa hladnom i toplom vodom za piće do maksimalno 60°C.
- Crveno crevo za dovod tople vode na slavinu za toplu vodu i crveni ventil na uređaju
- Belo crevo za dovod hladne vode na slavinu za hladnu vodu i beli ventil na uređaju



## Priključivanje na slavine za vodu (26,4 mm = 3/4")

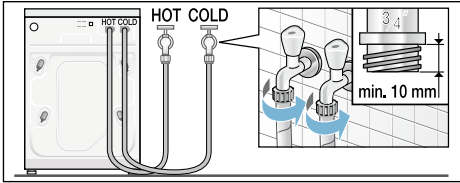

## Priključak na uređaju

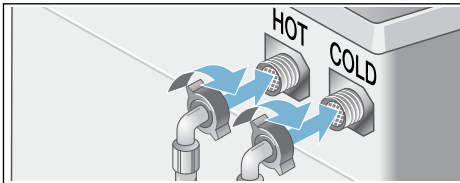

## Priključivanje uređaja za rad sa toplom vodom samo na hladnu vodu

Ako nema priključka za toplu vodu, onda vam je za priključivanje potreban Y-komad koji je dostupan kod servisne službe pod brojem dela: 050871.

- Oba dovodna creva sa Y-komadom priključite na slavinu za hladnu vodu i
- oba dovodna creva priključite na uređaj.

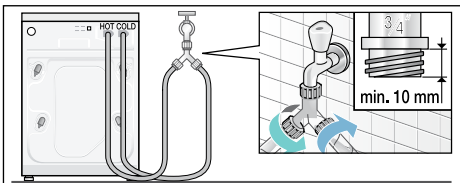

**Uputstvo:** Slavine za vodu pažljivo otvorite i pritom proverite hermetičnost priključnih mesta. Navojn spoj je pod pritiskom creva za vodu.

## Odvod vode

### Pažnja! Štete od vode

Ako odvodno crevo zbog visokog pritiska vode prilikom ispumpavanja isklizne iz umivaonika ili iz priključnog mesta, voda koja ističe može da prouzrokuje oštećenja od vode. Odvodno crevo osigurajte od isklizavanja.

**Uputstvo:** Crevo za odvod vode ne lomiti ili istezati u dužinu.

Odvodno crevo za vodu možete da položite kako sledi:

### ■ Odvod u umivaonik

#### ⚠ Upozorenje

#### Opasnost od opekotina!

Prilikom pranja na visokim temperaturama u slučaju dodira sa vrelom sapunicom za pranje npr. prilikom ispumpavanja vrela sapunice za pranje u umivaonik, možete da se opečete vrelom parom. Ne dodirujte vrelu sapunicu za pranje.

### Pažnja!

#### Šteta na uređaju/šteta na tekstilima

Ako završetak odvodnog creva uranja u ispumpanu vodu, uređaj vodu može da usisa nazad i da ošteti uređaj/tekstile.

Pazite na to da:

- se ne zatvori zapušač odvoda umivaonika.
- završetak odvodnog creva ne uroni u ispumpanu vodu.
- voda protiče dovoljno brzo.

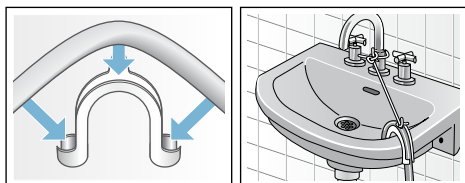

#### Odvod u sifon

Priključno mesto mora biti osigurano crevnom obujmicom,  $\varnothing$  24–40 mm (specijalizovana prodavnica).

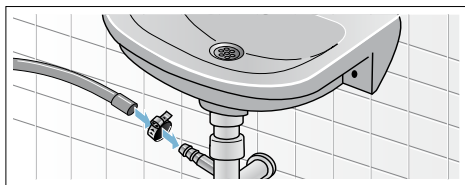

#### Odvod u plastičnu cev s gumenom navlakom ili u slivnik

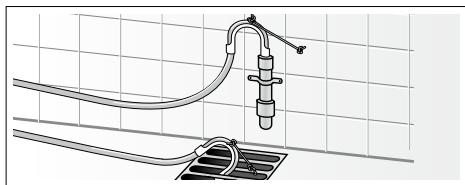

## Izravnavanje

Uređaj izravnajte pomoću libele.

Pojava jakog šuma, vibracije i "šetanje" mogu biti posledica nepravilnog izravnavanja!

1. Kontra navrtke otpustite pomoću ključa za zavrtnje u pravcu obrtanja kazaljke na satu.
2. Izravnavanje mašine za pranje veša proverite pomoću libele, eventualno korigujte. Visinu promenite obrtanjem stopica uređaja. Sve četiri stopice uređaja moraju da stoje čvrsto na podu.
3. Kontra navrtku čvrsto pritegnite za kućište.

Stopicu pritom čvrsto držite i ne podešavajte je po visini.

Kontra navrtke sve četiri stopice uređaja moraju da budu čvrsto zavrtnute za kućište!

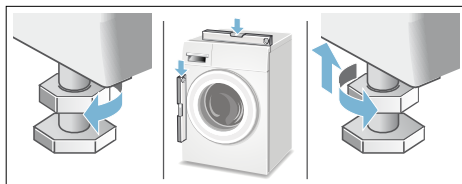

## Električni priključak

### ⚠ Upozorenje

#### Opasnost po život!

U slučaju kontakta sa delovima koji provode napon postoji opasnost od strujnog udara.

- Mrežni utikač nemojte nikada da dodirujete mokrim rukama.
- Mrežni kabl vucite samo za utikač, a nikada za kabl, pošto bi mogao da se ošteti.
- Mrežni utikač nemojte nikada da vučete za vreme režima rada.

Obratite pažnju na sledeće napomene i uverite se da:

## Uputstva

- se podudaraju mrežni napon i podatak o naponu na mašini za pranje veša (pločica uređaja). Priključna vrednost kao i potrebni osigurač su navedeni na pločici aparata.
- je priključak mašine za pranje veša izvršen samo na naizmeničnu struju preko propisno instalirane utičnice sa zaštitnim kontaktom.
- mrežni utikač i utičnica odgovaraju.
- je presek kabla dovoljan.
- sistem uzemljenja je propisno instaliran.
- zamenu napojnih vodova (ako je potrebno) vrši samo stručni električar. Rezervni mrežni kabl možete da dobijete kod servisne službe.
- nisu upotrebljeni višestruki utikači/ spojnice i produžni kablovi.
- da je prilikom upotrebe prekidača za zaštitu od pogrešne struje primenjen samo tip sa ovim znakom . Samo ovaj znak garantuje ispunjenje propisa koji danas važe.
- Utikač za napajanje mora da bude dostupan u svakom trenutku. Ukoliko to nije moguće, kako bi se ispoštovali odgovarajući bezbednosni propisi, mora da se ugradi prekidač (2-polni prekidač) u trajnu instalaciju u skladu sa propisima za električnu instalaciju.
- Mrežni kabl nemojte da savijate, gnječite, menjate, presecate ili dovodite u dodir sa izvorima toplote.

## Pre 1. pranja

Mašina za pranje veša je detaljno ispitana pre napuštanja fabrike. Da biste uklonili eventualne ostatke vode za ispitivanje, prvi put perite **bez** veša.

### Uputstva

- Mašina za pranje veša **mora stručno** da se **postavi i priključi**. Od → *Strana 29*
- Oštećenu mašinu nikada nemojte da puštate u rad. Obavestite svoju servisnu službu.

1. Proverite mašinu.
2. Skinite zaštitnu foliju sa maske za rukovanje.
3. Utaknite mrežni utikač.
4. Otvorite slavinu za vodu.
5. Zatvorite vrata mašine (ne stavljajte veš!).
6. U zavisnosti od modela podesite **Nega bubnja 90°C** ili **Pamuk 90 °C**.
7. Otvorite fioku za deterdžent.
8. Približno 1 litru vode napunite u pregradu **II**.
9. Deterdžent za sve vrste veša stavite u pregradu **II**.

**Uputstvo:** Da bi se izbeglo stvaranje pene, upotrebite samo polovinu količine deterdženta koju je preporučio proizvođač deterdženta. Nemojte da upotrebljavate deterdžent za pranje vune i finog veša.

10. Zatvorite fioku za deterdžent.
11. Pritisnite taster .
12. Po završetku programa isključite uređaj.

**Vaša mašina za pranje veša je sada spremna za rad.**

## Transport

npr. prilikom selidbe

### Pripremni radovi:

1. Zatvoriti slavinu za vodu.
2. Isključiti pritisak vode u dovodnom crevu.  
Održavanje - Sito u dovodu vode  
→ *Strana 24*
3. Ispustite preostalu sapunicu.  
Održavanje - Pumpa za sapunicu  
zapušena → *Strana 23*
4. Mašinu za pranje veša odvojite od električne mreže.
5. Demontirajte creva.

### Ugradite transportne osigurače:

1. Zaštitne poklopce skinite i sačuvajte.  
Eventualno upotrebite odvijač.

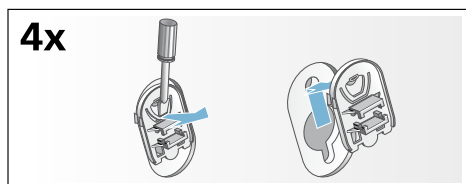

2. Umetnite sve 4 čaure.  
Mrežni vod pričvrstite za držače.  
Umetnite i čvrsto zategnite zavrtnje.

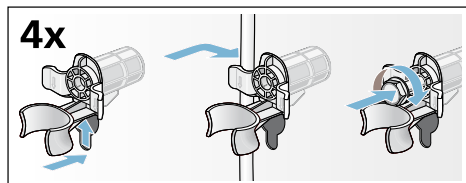

### Pre ponovnog puštanja u rad:

#### Uputstva

- **Obavezno** uklonite zaštitnu opremu za transport!
- Da biste sprečili da prilikom sledećeg pranja neiskorišćeni deterdžent dospe u odvod: približno 1 litru vode ulijte u pregradu **II**, izaberite program **Ispumpavanje** i pokrenite ga.



## **Aquastop garancija**

samo za uređaje sa Aquastop

Dodatno na garancije prodavca na osnovu ugovora o kupovini i dodatno na našu garanciju za aparat vršimo obeštećenje pod sledećim uslovima:

1. Ukoliko bi usled greške na našem Aqua-Stop-sistemu došlo do štete koju je prouzrokovala voda nadoknađujemo štetu privatnih korisnika.
2. Ova garantna obaveza važi koliko i vek trajanja aparata.
3. Pretpostavka za pravo na garanciju je da je aparat sa Aqua-Stop stručno postavljen i priključen u skladu sa našim uputstvom; ona takođe uključuje i stručno Aqua-Stop-produženje (originalni pribor).  
Naša garancija se ne proteže na neispravne dovode ili armature do Aquastop-priključka na slavini za vodu.
4. Aparat sa Aqua-Stop načelno ne morate da nadgledate za vreme rada odn. da ih nakon toga osiguravate zatvaranjem slavine za vodu.  
Međutim u slučaju dužeg odsustva iz Vašeg stana, npr. kod višenedelnog godišnjeg odmora, treba da zatvorite slavinu za vodu.

Podatke za vezu sa svim zemljama naći ćete u priloženom spisku servisnih službi.

BSH Hausgeräte GmbH  
Carl-Wery-Straße 34  
81739 München  
GERMANY  
[siemens-home.bsh-group.com](http://siemens-home.bsh-group.com)

Proizvodi grupa BSH Hausgeräte GmbH pod licencom robne marke kompanije Siemens AG



9000987539 (9706)